

Operatora rokasgrāmata **SILENO/SILENO+**

R100Li, R100LiC/R130Li, R130LiC, R160Li





1. Ievads un informācija par drošību	3	9. Problēmu novēršana	69
1.1. Ievads	3	9.1. Kļūdu ziņojumi	69
1.2. Simboli uz izstrādājuma	4	9.2. Informatīvi ziņojumi	72
1.3. Simboli lietotāja rokasgrāmatā	6	9.3. Indikatora lampiņa uzlādes stacijā	73
1.4. Drošības norādījumi	6	9.4. Pazīmes	73
2. Prezentācija	10	9.5. Pārrāvumu meklēšana loka vadā	75
2.1. Kas ir kas	11	10. Tehniskie dati	78
2.2. Iepakojuma saturs	12	11. Garantijas noteikumi	79
2.3. Darbība	12	12. Informācija par vidi	80
3. Uzstādīšana	15	13. EK atbilstības deklarācija	81
3.1. Sagatavošanās	15		
3.2. Uzlādes stacijas uzstādīšana	16		
3.3. Akumulatora uzlāde	20		
3.4. Ierobežojošā vada uzstādīšana	21		
3.5. Ierobežojošā vada pievienošana	27		
3.6. Virzošā vada uzstādīšana	28		
3.7. Loka pārbaudīšana	31		
3.8. Pirmā palaide un kalibrēšana	32		
3.9. Novietošanās uzlādes stacijā pārbaude	32		
4. Lietošana	34		
4.1. Tukša akumulatora uzlāde	34		
4.2. Taimera izmantošana	35		
4.3. Gaidstāves režīms	36		
4.4. Iedarbināšana	37		
4.5. Apstādināšana	37		
4.6. Izslēgšana	37		
4.7. Griešanas augstuma regulēšana	38		
5. Vadības pults	39		
5.1. Darbības izvēle Sākt	40		
5.2. Darbības atlase Novietot	41		
5.3. Galvenais slēdzis	41		
6. Izvēlnes funkcijas	42		
6.1. Galvenā izvēlne	42		
6.2. Izvēlņu struktūra	43		
6.3. Taimeris	44		
6.4. Drošība	47		
6.5. Sensora vadība	48		
6.6. Viedā sistēma	49		
6.7. Uzstādīšana	51		
6.8. Iestatījumi	56		
7. Dārzu piemēri	58		
8. Tehniskā apkope	63		
8.1. Glabāšana ziemā	63		
8.2. Pēc glabāšanas ziemā	64		
8.3. Tīrīšana	64		
8.4. Pārvadāšana un pārvietošana	66		
8.5. Pērkona laikā	66		
8.6. Asmeņi	66		
8.7. Programmatūras atjaunināšana	67		
8.8. Akumulators	68		

PIEZĪMES

Sērijas numurs:

PIN kods:

Produkta reģistrācijas atslēga:

Produkta reģistrācijas atslēga ir vērtīgs dokuments, kas jāglabā drošā vietā. Atslēga ir nepieciešama, piemēram, lai reģistrētu produktu GARDENA tīmekļa vietnē vai atbloķētu robotizēto zāles pļāvēju pazaudēta PIN koda gadījumā. Produkta reģistrācijas atslēga ir norādīta atsevišķā dokumentā, kas atrodas produkta iepakojumā.

Ja robotizētais zāles pļāvējs tiek nozagts, ir svarīgi par to informēt uzņēmumu GARDENA. Sazinieties ar GARDENA centrālo servisu, norādot robotizētā zāles pļāvēja sērijas numuru un produkta reģistrācijas atslēgu, lai to varētu reģistrēt kā nozagtu starptautiskajā datubāzē. Tas ir svarīgs solis robotizēto zāles pļāvēju aizsardzībā pret zādzībām, kas mazina interesi pirkt un pārdot zagtus pļāvējus.

Sazinoties ar GARDENA centrālo servisu, vienmēr turiet tuvumā robotizētā zāles pļāvēja sērijas numuru, tā jums tiks nodrošināts ātrāks atbalsts.

GARDENA centrālais serviss

www.gardena.com

1. Ievads un informācija par drošību

1.1. Ievads

Apsveicam jūs ar īpaši augstas kvalitātes izstrādājuma iegādi! Lai iegūtu vislabāko GARDENA robotizētā zāles pļāvēja darba rezultātu, ir nepieciešams zināt, kā tas darbojas. Šajā lietotāja rokasgrāmatā ir ietverta svarīga informācija par robotizēto zāles pļāvēju un par to, kā tas ir jāuzstāda un jālieto. Turpmākās instrukcijas attiecas uz GARDENA Sileno un Sileno+ produktiem. Sileno produktu grupā ietilpst R100Li un R100LiC modeļi. Sileno+ produktu grupā ietilpst R130Li, R130LiC un R160Li modeļi. Šī instrukcija attiecas uz modeļiem ar attiecīgajiem nosaukumiem.

Papildus šai lietotāja rokasgrāmatai GARDENA tīmekļa vietnē www.gardena.com ir pieejami vairāki informatīvi videoklipi ar instrukcijām. Tajā atradīsiet vairāk padomu par iekārtas lietošanu.

Paturiet prātā, ka operators ir atbildīgs par negadījumiem vai briesmām, kas tiek radītas citiem cilvēkiem vai viņu īpašumam.

Uzņēmuma GARDENA politika paredz pastāvīgu produktu pilnveidošanu, tāpēc tas patur tiesības bez iepriekšēja brīdinājuma mainīt produktu dizainu, izskatu un funkcijas.

Lai atvieglotu lietotāja rokasgrāmatas izmantošanu, tā ir izveidota pēc šādas sistēmas:

- teksts *slīprakstā* ir redzams robotizētā zāles pļāvēja displejā vai ir atsauce uz citu lietotāja rokasgrāmatas sadaļu;
- vārdi **treknrakstā** apzīmē kādu no robotizētā zāles pļāvēja tastatūras pogām;
- vārdi ar **LIELIEM BURTIEM** un *slīprakstā* attiecas uz galvenā slēdža pozīciju un robotizētā zāles pļāvēja dažādiem darbības režīmiem.

SVARĪGA INFORMĀCIJA

Lūdzu, rūpīgi izlasiet šo lietotāja rokasgrāmatu un pārlicinieties, vai pirms robotizētā zāles pļāvēja lietošanas esat sapratis visus norādījumus. Glabājiet šo lietotāja rokasgrāmatu drošā vietā, lai to varētu izmantot turpmāk.

Iekārtu nedrīkst lietot personas (tostarp bērni) ar ierobežotām fiziskajām, maņas vai garīgajām spējām un nepietiekamu pieredzi vai zināšanām, izņemot gadījumus, kad par šo personu drošību atbildīgā persona šīs personas uzrauga vai ir atbilstoši instruējusi. Bērni ir jāpieskata, lai nepieļautu, ka tie spēlējas ar iekārtu.

www.gardena.com



1001-003

IEVADS UN INFORMĀCIJA PAR DROŠĪBU

SVARĪGA INFORMĀCIJA

Iekārtu drīkst izmantot bērni no 8 gadu vecuma un cilvēki ar ierobežotām fiziskām, sensorām vai garīgām spējām vai bez pieredzes un zināšanām tikai atbildīgās personas uzraudzībā vai pēc norādījumu par ierīces lietošanu drošā veidā saņemšanas un iespējamo risku izprašanas.

Bērni nedrīkst spēlēt ar šo ierīci. Ierīces tīrīšanu un apkopes darbus bērni drīkst veikt tikai atbildīgās personas uzraudzībā.



BRĪDINĀJUMS

Robotizētais zāles pļāvējs var radīt apdraudējumu, ja tas tiek nepareizi izmantots.



BRĪDINĀJUMS

Nekad neizmantojiet robotizēto zāles pļāvēju, ja pļaušanas zonā kāds atrodas, sevišķi bērni vai dzīvnieki.

1.2. Simboli uz izstrādājuma

Šie simboli ir atrodami uz robotizētā zāles pļāvēja. Izlasiet uzmanīgi!

- Lūdzu, rūpīgi izlasiet šo lietotāja rokasgrāmatu un pārliciecinieties, vai pirms robotizētā zāles pļāvēja lietošanas esat sapratis visus norādījumus. Lai robotizētais zāles pļāvējs tiktu lietots droši un efektīvi, ir rūpīgi jāievēro šajā lietotāja rokasgrāmatā iekļautie brīdinājumi un norādījumi par drošību.
- Robotizēto zāles pļāvēju var iedarbināt tikai tad, kad galvenais slēdzis ir iestatīts pozīcijā 1. un ir ievadīts pareizais PIN kods. Pirms pārbaudes un/vai apkopes darbu veikšanas pagrieziet galveno slēdzi pozīcijā 0.
- Kad robotizētais zāles pļāvējs darbojas, stāviet no tā drošā attālumā. Turiet rokas un kājas drošā attālumā no rotējošiem asmeņiem.

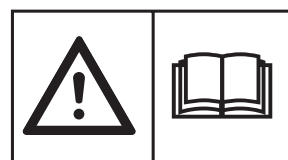

3018-173

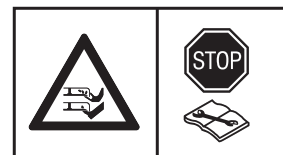

3018-174



3018-066

IEVADS UN INFORMĀCIJA PAR DROŠĪBU

- Kad robotizētais zāles pļāvējs darbojas, nodrošiniet, lai plaukstu un pēdas atrastos drošā attālumā no pļāvēja korpusa. Nebrauciet uz robotizētā zāles pļāvēja.
- Bloķēšanas funkcija.
- Šis izstrādājums atbilst piemērojamām EK direktīvām.
- Trokšņu emisija apkārtējā vidē. Par produkta emisijām ir stāstīts 10. nodaļā *Tehniskie dati*, kā arī uz datu plāksnītes.
- Kad izstrādājuma kalpošanas laiks ir beidzies, tas nav nododams kā sadzīves atkritumi. Nodrošiniet, ka izstrādājums tiek pārstrādāts saskaņā ar vietējo likumdošanas aktu prasībām.
- Nekādā gadījumā robotizētā zāles pļāvēja tīrīšanai neizmantojiet augstspiediena mazgātāju vai pat tekošu ūdeni.
- Šasijai ir detaļas, kas ir jutīgas pret elektrostatisko izlādi (electrostatic discharge — ESD). Šasija ir arī nozīmīga robotizētā zāles pļāvēja konstrukcijas daļa, un, ja izstrādājumu ir paredzēts lietot ārpus telpām, tā ir profesionāli jānoblīvē. Šī iemesla dēļ šasiju drīkst atvērt tikai autorizēta servisa tehniķi. Ja blīvējums ir bojāts, garantija vai kāds tās nosacījums var tikt anulēts.
- Zemsprieguma kabeli nedrīkst ne saīsināt, ne pagarināt, ne savienot.
- Zemsprieguma kabeļa tuvumā neizmantojiet trimeri. Ievērojiet piesardzību, apgriežot malas, kur ir izvietoti kabeli.



3012-665



3018-244



6001-024

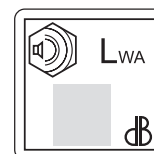

3012-1059



3032-019

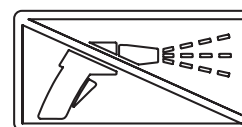

3018-243



3012-1097

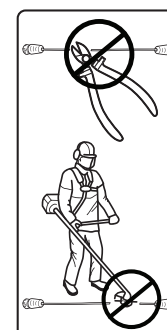

3012-1351



IEVADS UN INFORMĀCIJA PAR DROŠĪBU

1.3. Simboli lietotāja rokasgrāmatā

Šie simboli ir atrodami lietotāja rokasgrāmatā. Izlasiet uzmanīgi!

- Pirms pārbaudes un/vai apkopes darbu veikšanas pagrieziet galveno slēdzi pozīcijā 0.

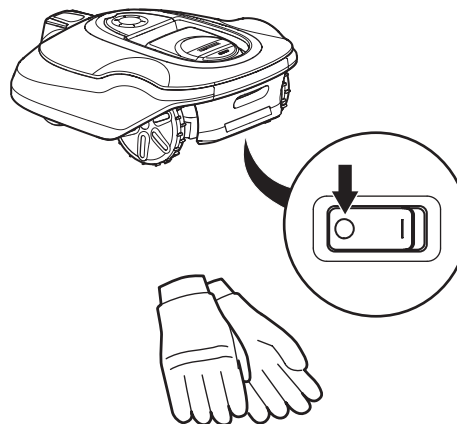

3018-213

3012-272

- Veicot darbu pie robotizētā zāles plāvēja šasijas, vienmēr uzvelciet aizsargcimdus.

- Nekādā gadījumā robotizētā zāles plāvēja tīrīšanai neizmantojiet augstspiediena mazgātāju vai pat tekošu ūdeni.

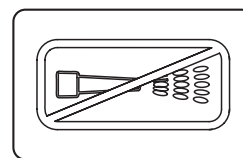

3018-062

- Brīdinājuma lodziņā tiek norādīts risks saistībā ar traumu, kas it īpaši var rasties, ja norādījumi netiek ievēroti.



BRĪDINĀJUMS

Teksts

- Informatīvajā lodziņā tiek norādīts risks saistībā ar materiālu bojājumiem, kas it īpaši var rasties, ja norādījumi netiek ievēroti. Lodziņā tiek parādīta informācija arī tad, ja pastāv lietotāja kļūdas risks.

SVARĪGA INFORMĀCIJA

Teksts

1.4. Drošības norādījumi

Lietošana

- Šis robotizētais zāles plāvējs ir paredzēts plašu un līdzenu zālienu pļaušanai. To drīkst lietot tikai ar ražotāja ieteikto aprīkojumu. Visi citi lietošanas veidi ir nepareizi. Precīzi ievērojiet ražotāja norādījumus attiecībā uz lietošanu/apkopi un remontdarbiem.
- Kad pļaušanas zonā kāds atrodas, sevišķi bērni vai dzīvnieki, izmantojiet funkciju **PARK** (NOVIETOT) vai izslēdziet robotizētā zāles plāvēja barošanas slēdzi. Ja pļaušanas zonā atrodas cilvēki vai dzīvnieki, ir ieteicams zāles plāvēja izmantošanu ieprogrammēt uz laiku, kad teritorijā neviena nav, piemēram, naktī. Skatīt 43. lpp. sadaļu 6.3. *Taimeris*.



1001-003



IEVADS UN INFORMĀCIJA PAR DROŠĪBU

- Robotizēto zāles plāvēju drīkst lietot, apkopt un remontēt tikai personas, kuras pilnībā pārzina tā tehniskās īpašības un drošības noteikumus. Lūdzu, rūpīgi izlasiet šo lietotāja rokasgrāmatu un pārliecinieties, vai pirms robotizētā zāles plāvēja lietošanas esat sapratis visus norādījumus.
- Nav atļauts mainīt robotizētā zāles plāvēja sākotnējo konstrukciju. Par visām modifikācijām esat atbildīgs tikai un vienīgi jūs.
- Pārbaudiet, vai zālājā neatrodas akmeņi, zari, darbarīki, rotaļlietas vai kādi citi priekšmeti, kas var sabojāt asmeņus. Robotizētais zāles plāvējs var aizķerties aiz zālājā esošiem priekšmetiem, un pirms plaušanas turpināšanas tos var būt nepieciešams noņemt.
- Iedarbiniet robotizēto zāles plāvēju atbilstoši norādījumiem. Kad galvenais slēdzis ir iestatīts pozīcijā 1, turiet plaukstu un pēdas prom no rotējošajiem asmeņiem. Nekad nenovietojiet rokas un pēdas zem robotizētā zāles plāvēja.
- Nekad neceliet robotizēto zāles plāvēju un nenēsāiet to apkārt, kad galvenais slēdzis atrodas pozīcijā 1.
- Neļaujiet personām, kuras nezina, kā darbojas robotizētais zāles plāvējs, to izmantot.
- Robotizētais zāles plāvējs nedrīkst sadurties ar cilvēkiem vai citām dzīvām būtnēm. Ja zāles plāvēja ceļā nokļūst cilvēks vai cita dzīva būtne, tas nekavējoties ir jāaptur. Sk. sadaļu 4.5. Apstādināšana 37. lpp.
- Neko nenovietojiet uz robotizētā zāles plāvēja vai tā uzlādes stacijas.
- Robotizēto zāles plāvēju nedrīkst lietot, ja tam ir bojāts asmeņu disks vai korpuss. To nedrīkst lietot arī ar bojātiem asmeņiem, skrūvēm, uzgriežņiem un vadiem.
- Neizmantojiet robotizēto zāles plāvēju, ja nedarbojas galvenais slēdzis.
- Vienmēr izslēdziet robotizēto zāles plāvēju, izmantojot galveno slēdzi, kad plāvējs netiek izmantots. Robotizēto zāles plāvēju var iedarbināt tikai tad, kad galvenais slēdzis ir iestatīts pozīcijā 1 un ir ievadīts pareizais PIN kods.
- Robotizēto zāles plāvēju nedrīkst izmantot tad, kad darbojas smidzinātājs. Izmantojiet taimera funkciju (sk. 6.3. *Taimeris 44. lpp.*), lai plāvējs un smidzinātājs nekad nedarbotos vienlaikus.
- GARDENA negarantē robotizētā zāles plāvēja absolūtu saderību ar citiem bezvadu sistēmu veidiem, piemēram, tālvadības pultīm, radio raidītājiem, dzirdes aparātu cilpām, dzīvnieku pazemes elektrisko žogu u.tml.
- Iebūvētais trauksmes signāls ir ļoti skaļš. Ievērojiet piesardzību, it īpaši gadījumos, ja rīkojaties ar robotizēto zāles plāvēju iekštelpās.

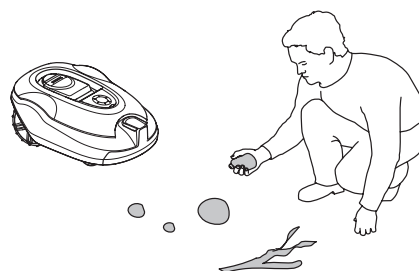

3018-201



3012-663

IEVADS UN INFORMĀCIJA PAR DROŠĪBU

Pārvietošana

Pārvietojot robotizēto zāles pļāvēju lielākos attālumos, ievietojiet to oriģinālajā iepakojumā.

Lai to droši paņemtu no darba vietas vai novietotu tajā, rīkojieties, kā aprakstīts tālāk.

1. Lai apstādinātu robotizēto zāles pļāvēju, nospiediet pogu **STOP**. Ja ir iestatīts vidējs vai augsts drošības līmenis (sk. 6.4. Drošība 47. lpp.), ir jāievada PIN kods. PIN kodam ir četri cipari, un tas tiek izvēlēts, kad robotizētais zāles pļāvējs tiek palaists pirmo reizi, sk. 3.8. *Pirmā palaide un kalibrēšana 32. lpp.*

2. Iestatiet galveno slēdzi pozīcijā 0.

3. Lai pārvietotu robotizēto zāles pļāvēju, nesiet to aiz tā aizmugurē esošā roktura. Nesiet robotizēto zāles pļāvēju tā, lai asmeņu disks atrastos pēc iespējas tālāk no ķermeņa.

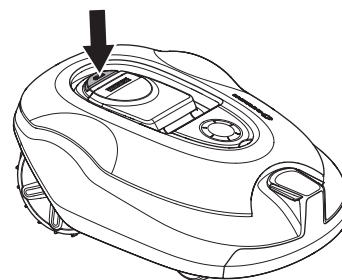

3018-202

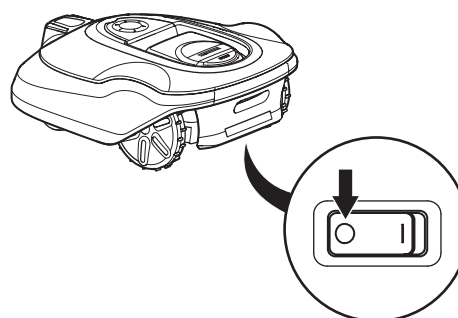

3018-213

SVARĪGA INFORMĀCIJA

Neceliet robotizēto zāles pļāvēju, kad tas ir ievietots uzlādes stacijā. Tādējādi var sabojāt uzlādes staciju un/vai robotizēto zāles pļāvēju. Nospiediet pogu **STOP** un pirms robotizētā zāles pļāvēja pacelšanas atvienojiet to no uzlādes stacijas.

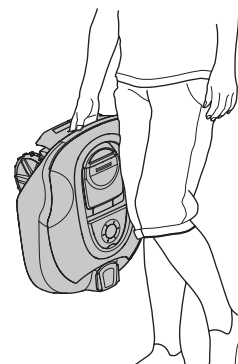

3012-219

IEVADS UN INFORMĀCIJA PAR DROŠĪBU

Tehniskā apkope



BRĪDINĀJUMS

Kad robotizētais zāles pļāvējs ir apgāzts otrādi, galvenajam slēdzim vienmēr ir jābūt pārslēgtam pozīcijā 0.

Veicot darbu pie zāles pļāvēja šasijas, piemēram, tīrot vai nomainot asmeņus, galvenajam slēdzim vienmēr ir jābūt pārslēgtam pozīcijā 0.

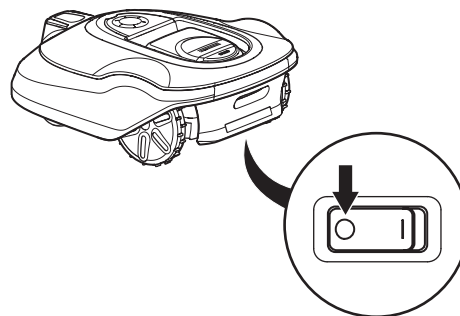

3018-213

SVARĪGA INFORMĀCIJA

Nekādā gadījumā robotizētā zāles pļāvēja tīrīšanai neizmantojiet augstspiediena mazgātāju vai pat tekošu ūdeni. Tīrīšanai nedrīkst izmantot šķīdinātājus.

Pārbaudiet robotizēto zāles pļāvēju katru nedēļu un nomainiet visas bojātās vai nodilušās detaļas. Iknedēļas apskates laikā ir jāveic tālāk minētais.

- No uzlādes stacijas notīriet zāli, lapas, zarus un citus priekšmetus, kas var traucēt robotizētā zāles pļāvēja ievietošanos uzlādes stacijā.
- Iestatiet galveno slēdzi pozīcijā 0 un uzvelciet aizsargcimdus. Apgrieziet robotizēto zāles pļāvēju otrādi. Veiciet tālāk minēto.
 1. Notīriet piedziņas riteņus. Zāle piedziņas riteņos var ietekmēt to, kā zāles pļāvējs darbojas uz slīpām virsmām.
 2. Notīriet priekšējos riteņus. Zāle uz priekšējiem riteņiem un priekšējo riteņu asīm var ietekmēt tā veiktspēju.
 3. Notīriet korpusu, šasiju un griešanas sistēmu. Zāle, lapas un citi priekšmeti, kas padara izstrādājumu smagāku, pasliktina tā veiktspēju.
 4. Pārbaudiet, vai visi zāles pļāvēja asmeņi ir nebojāti. Pārbaudiet arī to, vai zāles pļāvēja asmeņi var brīvi rotēt. Pat tad, ja zāles pļāvēja asmeņi ir nebojāti, tie ir regulāri jāmaina, lai iegūtu vislabāko pļaušanas rezultātu un zemu enerģijas patēriņu. Ja nepieciešams, vienlaicīgi nomainiet visus asmeņus un skrūves, lai rotējošās daļas būtu balansētas. Sk. 8.6. *Asmeņi 66. lpp.*

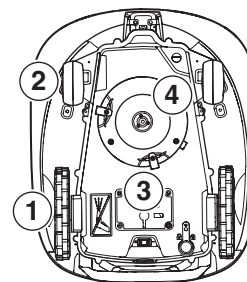

3018-226

PREZENTĀCIJA

2. Prezentācija

Šī nodaļa ietver informāciju, kuru ir svarīgi zināt, kad plānojat uzstādīšanu.

Robotizētā zāles plāvēja uzstādīšanā iesaistīti četri galvenie komponenti:

- Robotizētais zāles plāvējs, kas plauj zālienu izvēles veida rakstā. Robotizētais zāles plāvējs tiek darbināts ar akumulatoru, kam nav nepieciešama apkope.
- Uzlādes stacija, kurā robotizētais zāles plāvējs automātiski atgriežas, kad akumulatora uzlādes līmenis kļūst pārāk zems. Uzlādes stacijai ir trīs funkcijas:
 - sūtīt kontrolsignālus gar ierobežojošo vadu;
 - sūtīt kontrolsignālus gar virzošo vadu;
 - uzlādēt robotizētā zāles plāvēja akumulatoru.
- Strāvas padeve, kas savieno uzlādes staciju ar 100 V – 240 V sienas kontaktrozeti. Strāvas padeve ir saistīta ar sienas kontaktrozeti un uzlādes staciju, izmantojot 10 m garu zemsprieguma kabeli. Zemsprieguma kabeli nedrīkst ne saīsināt, ne pagarināt.

Garāks zemsprieguma kabelis ir pieejams pēc izvēles. Papildinformācijas saņemšanai sazinieties ar GARDENA centrālo servisu.

Strāvas padeves izskats var atšķirties atkarībā no tirgus.

- Loka vads, kas izklāts lokā ap robotizētā zāles plāvēja darba vietu. Loka vads ir izklāts gar zāliena malām un apkārt objektiem un augiem, lai robotizētais zāles plāvējs nevarētu uzbraukt tiem virsū vai sadurties ar tiem. Loka vads tiek izmantots arī kā virzošais vads.

Uzstādīšanai paredzētie vadi:

	R100Li, R100LiC	R130Li, R130LiC	R160Li
Vada garums, m	200	250	250

Ja tas nav pietiekami garš, ir iespējams iegādāties papildu vadu un savienot to kopā ar esošo vadu, izmantojot savienotājapskavu.

Maksimālais atļautais ierobežojošā loka garums ir 800 m.

SVARĪGA INFORMĀCIJA

Vienmēr izmantojiet oriģinālās rezerves daļas un piederumus

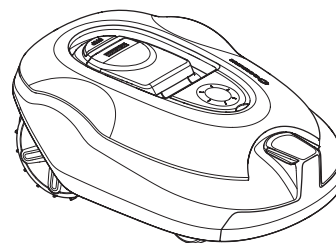

3018-203

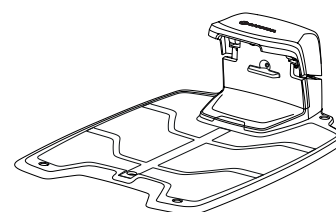

3012-1041

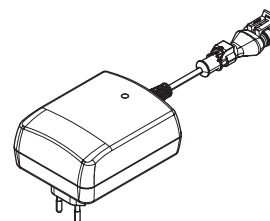

3012-1352

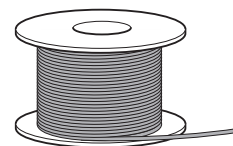

3012-221

PREZENTĀCIJA

2.1. Kas ir kas

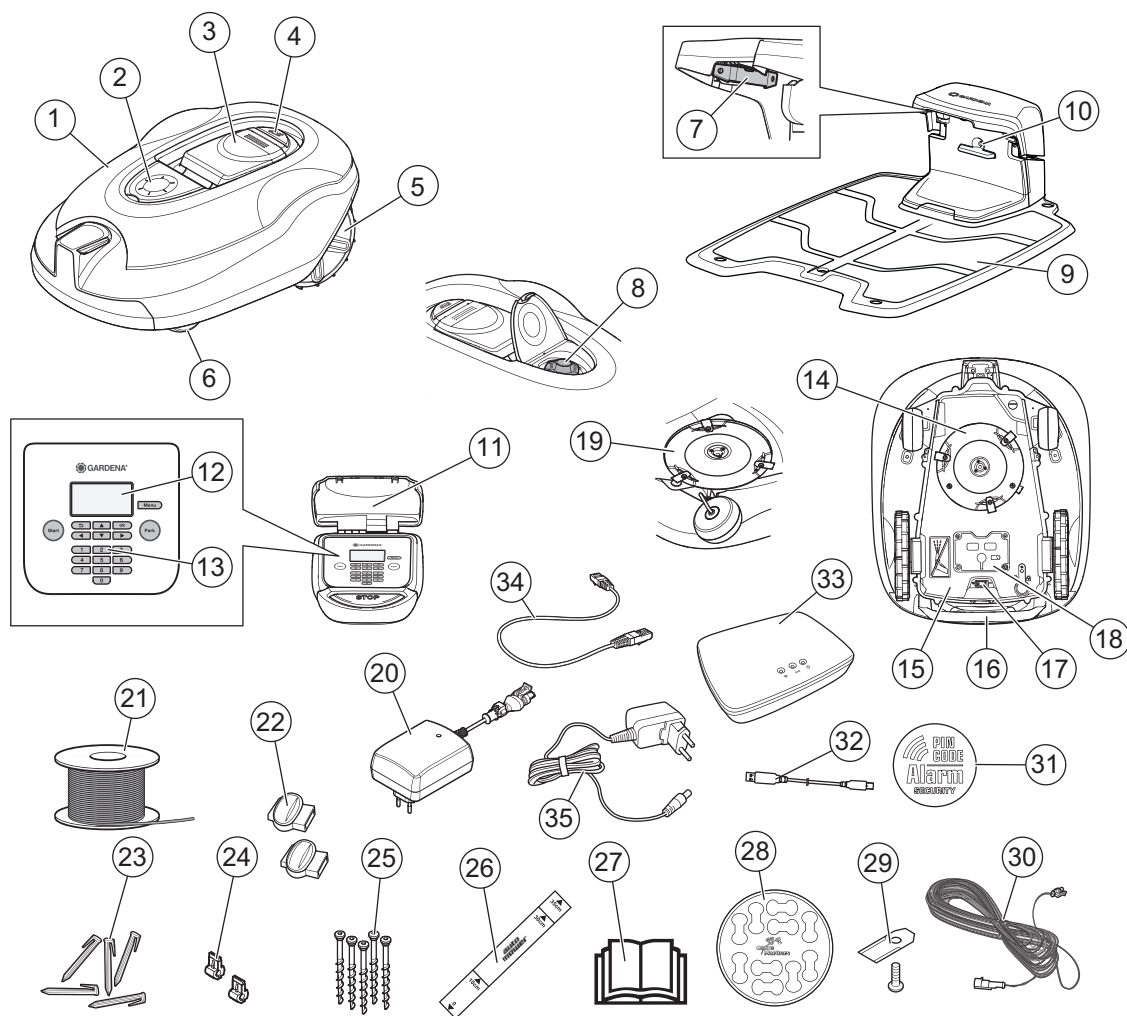

3018-230

Attēlā redzamie skaitļi apzīmē tālāk minēto.

1. Korpuss
2. Griešanas augstuma regulēšanas aizsargs
3. Displeja un tastatūras pārsegs
4. Poga Stop/fiksators pārsega atvēršanai
5. Aizmugurējie riteņi
6. Priekšējie riteņi
7. Kontaktplāksnītes
8. Griešanas augstuma regulēšana
9. Uzlādes iekārta
10. Gaismas diode uzlādes stacijas, ierobežojošā vada un virzošā vada darbības pārbaudei
11. Datu plāksnīte
12. Displejs
13. Tastatūra
14. Griešanas sistēma
15. Šasijas rāmis ar elektroniku, akumulatoru un motoriem
16. Rokturis
17. Galvenais slēdzis
18. Akumulatora vāks
19. Asmens disks
20. Strāvas padeve (strāvas padeves izskats var atšķirties atkarībā no tirgus)
21. Ierobežojošā loka un virzošā vada loka vads
22. Loka vada savienotājapskavas
23. Tapas
24. Loka vada savienotājs
25. Skrūves uzlādes stacijas nostiprināšanai
26. Mērinstruments ierobežojošā vada uzstādīšanas atvieglošanai (mērinstruments ir iestiprināts kastē)
27. Lietotāja rokasgrāmata un īsā pamācība
28. Kabeļu marķieri
29. Papildu asmeņi
30. Zemsprieguma kabelis
31. Brīdinājuma uzlīme
32. USB kabelis programmatūras atjaunināšanai
33. Viedās sistēmas vārteja (tikai modelim GARDENA R100LiC, R130LiC)
34. Viedās sistēmas vārtejas LAN kabelis (tikai modelim GARDENA R100LiC, R130LiC)
35. Viedās sistēmas vārtejas barošanas bloks (tikai modelim GARDENA R100LiC, R130LiC)

PREZENTĀCIJA

2.2. Iepakojuma saturs

GARDENA robotizētā zāles pļāvēja iepakojumā esošās daļas.

	GARDENA				
	R100Li	R100LiC	R130Li	R130LiC	R160Li
Robotizētais zāles pļāvējs	√	√	√	√	√
Uzlādes iekārta	√	√	√	√	√
Strāvas padeve	√	√	√	√	√
Loka vads	200 m	200 m	250 m	250 m	250 m
Savienotājspakavas	7 gab.	7 gab.	7 gab.	7 gab.	7 gab.
Tapas	400 gab.	400 gab.	400 gab.	400 gab.	400 gab.
Savienotāji	5 gab.	5 gab.	5 gab.	5 gab.	5 gab.
Uzlādes stacijas skrūves	5 gab.	5 gab.	5 gab.	5 gab.	5 gab.
Stieņatslēga	√	√	√	√	√
Mērierīce	√	√	√	√	√
Zemsprieguma kabelis	√	√	√	√	√
Lietotāja rokasgrāmata un īsā pamācība	√	√	√	√	√
Kabeļu marķieri	√	√	√	√	√
Papildu asmeņi	9 gab.	9 gab.	9 gab.	9 gab.	9 gab.
Brīdinājuma uzlīme	√	√	√	√	√
USB kabelis programmatūras atjaunināšanai	√	√	√	√	√
Viedās sistēmas vārteja		√		√	
Viedās sistēmas vārtejas LAN kabelis		√		√	
Viedās sistēmas vārtejas barošanas bloks		√		√	

2.3. Darbība

Kapacitāte

Robotizētajam zāles pļāvējam ieteicami zālāji līdz:

	R100Li, R100LiC	R130Li, R130LiC	R160Li
Zālāja zona, m ²	1000	1300	1600

Tas, cik lielu teritoriju robotizētais zāles pļāvējs var nopļaut, ir atkarīgs galvenokārt no asmeņu stāvokļa, kā arī no zāles tipa, garuma un mitruma. Dārza izkārtojums arī ir svarīgs. Ja dārzā galvenokārt ir nenodalīts zālājs, robotizētais zāles pļāvējs vienā stundā spēj nopļaut vairāk nekā tad, ja dārzs sastāv no vairākiem maziem zālājiem, kurus atdala koki, puķu dobes un celiņi.

Atkarībā no akumulatora vecuma un zāles biežuma pilnībā uzlādētais robotizētais zāles pļāvējs pļauj no 60 līdz 80 minūtēm. Robotizētā zāles pļāvēja akumulatora uzlāde ilgst 60 līdz 70 minūtes. Uzlādēšanas laiks var atšķirties atkarībā arī no apkārtējās temperatūras.

PREZENTĀCIJA

Pļaušanas tehnika

Robotizētā zāles pļāvēja griešanas sistēma ir veidota, pamatojoties uz efektivitātes un enerģijas taupīšanas principiem. Atšķirībā no parastajiem zāles pļāvējiem robotizētais zāles pļāvējs zāli nogriež, nevis aprauj.

Lai sasniegtu labāko iespējamo rezultātu, robotizēto zāles pļāvēju ieteicams izmantot galvenokārt sausā laikā. GARDENA robotizētais zāles pļāvējs var pļaut arī lietū, taču zāles pļāvējam pielīp slapja zāle un palielinās risks paslīdēt stāvās nogāzēs.

Lai sasniegtu vislabāko iespējamo pļaušanas rezultātu, asmeņiem ir jābūt labā stāvoklī. Lai uzturētu asmeņus asus pēc iespējas ilgāk, ir svarīgi uzraudzīt, lai zālājā nebūtu zari, mazi akmeņi un citi objekti, kas asmeņus varētu sabojāt.

Lai sasniegtu labāko pļaušanas rezultātu, regulāri nomainiet asmeņus. Asmeņu nomainīšana ir ļoti vienkārša. *Sk. 8.6. Asmeņi 66. lpp.*

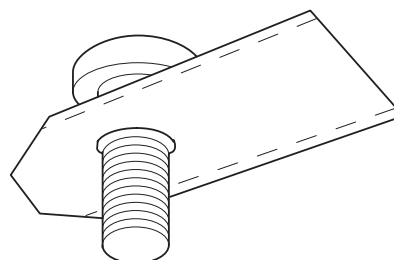

3020-002

Darba metode

Robotizētais zāles pļāvējs zāliena pļaušanu veic automātiski. Tas nepārtraukti pārslēdzas no pļaušanas režīma uz uzlādes režīmu.

Kad akumulatora uzlādes līmenis ir ļoti zems, robotizētais zāles pļāvējs sāk meklēt uzlādes staciju. Robotizētais zāles pļāvējs neveic pļaušanu, kad meklē uzlādes staciju.

Meklējot uzlādes staciju, robotizētais zāles pļāvējs vispirms meklē virzošo vadu. Pēc tam tas seko virzošajam vadam līdz uzlādes stacijai.

Kad akumulators ir pilnībā uzlādēts, robotizētais zāles pļāvējs pamet uzlādes staciju un sāk pļaut iepriekš noteikto dārza zonu. Lai pārliecinātos, ka zālājs ir nopļauts vienmērīgi, jums, iespējams, būs jāveic manuāli izejas iestatījumi, sadaļu 6.7. *Uzstādīšana 51. lpp.*

Kad robotizētā zāles pļāvēja korpuss atsitās pret kādu šķērslī, tas pagriežas un izvēlas jaunu virzienu.

Sensori priekšpusē un aizmugurē jūt, kad robotizētais zāles pļāvējs tuvojas ierobežojošajam vadam. Pirms robotizētais zāles pļāvējs pagriezīsies, tas pavirzīsies līdz 32 centimetriem lielā attālumā aiz vada.

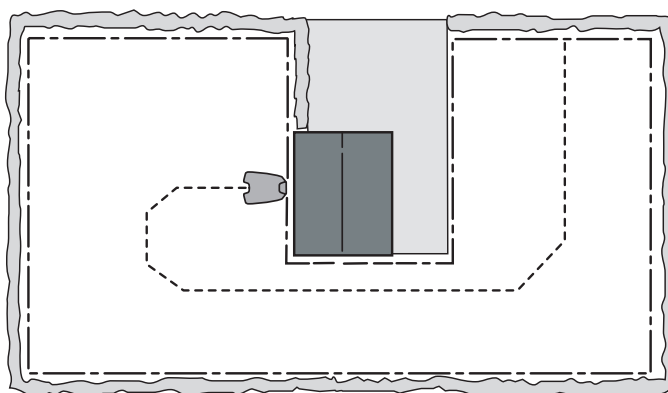

3023-003

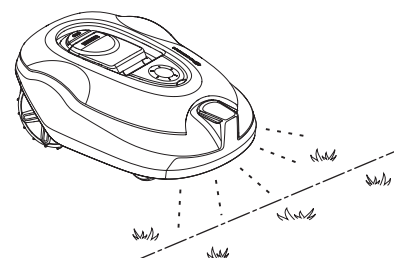

3018-204

PREZENTĀCIJA

Pogu **STOP**, kas atrodas robotizētā zāles plāvēja augšpusē, galvenokārt izmanto robotizētā zāles plāvēja darbības apturēšanai. Kad tiek nospiesta poga **STOP**, atveras pārsegs, zem kura atrodas vadības pults. Poga **STOP** paliek nospiesta, kamēr tiek aizvērts pārsegs. Tā kopā ar pogu **START** darbojas kā palaišanas palēninātājs.

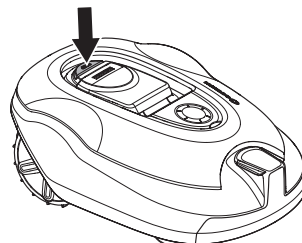

Ar vadības paneli, kas atrodas robotizētā plāvēja augšpusē, var regulēt visus robotizētā plāvēja iestatījumus.

Kad galvenais slēdzis pirmo reizi ir iestatīts pozīcijā 1, sākas palaišanas secība, kas ietver vairākus svarīgus pamatiestatījumus. Sk. 3.8. *Pirmā palaišana un kalibrēšana 32. lpp.*

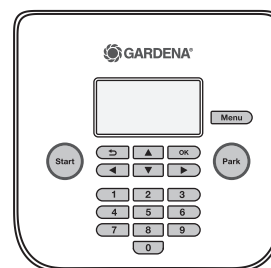

3018-202

3018-239

Pārvietošanās shēma

Robotizētā zāles plāvēja pārvietošanās shēma ir nejauša, ko nosaka pats plāvējs. Pārvietošanās shēma nekad netiek atkārtota. Izmantojot šo griešanas sistēmu, zālājs tiek plauts ļoti vienmērīgi, neatstājot plaušanas līnijas.

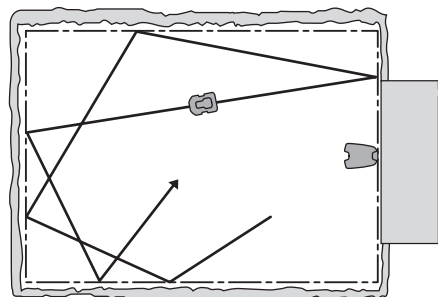

3023-012

Meklēšanas metode

Robotizētais zāles plāvējs pārvietojas neregulāri, līdz tas sasniedz virzošo vadu. Pēc tam robotizētais zāles plāvējs seko virzošajam vadam līdz uzlādes stacijai.

Virzošais vads ir vads, kas izvietots no uzlādes stacijas līdz, piemēram, darba vietas attālai zonai, vai cauri šaurai ejai, lai pēc tam to savienotu ar ierobežojošo loku. Sk. 3.6. *Virzošā vada uzstādīšana 28. lpp.*

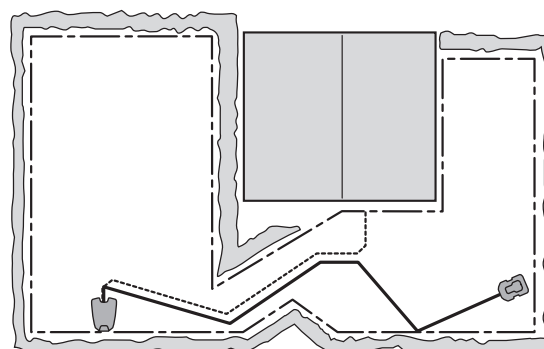

3023-013

3. Uzstādīšana

Šajā nodaļā ir aprakstīts, kā uzstādīt robotizēto zāles pļāvēju. Pirms uzstādīšanas izlasiet iepriekšējo 2. nodaļu *Prezentācija*.

Pirms sākat uzstādīšanu izlasiet pilnībā arī šo nodaļu. Tas, kā tiek veikta uzstādīšana, ietekmēs robotizētā zāles pļāvēja darbību. Tieši tāpēc ir svarīgi rūpīgi izplānot uzstādīšanu.

Plānošana būs vienkāršāka, ja izveidosiet darba zonas skici, kas ietver visus šķēršļus. Tādējādi jums būs vieglāk atrast ideālo novietojumu uzlādes stacijai, ierobežojošajam vadam un virzošajam vadam. Uzzīmējiet skici, norādot ierobežojošā vada un virzošā vada atrašanās vietas.

Lai aplūkotu uzstādīšanas piemērus, sk. 7. *Dārzu piemēri* 58. lpp.

Lai saņemtu papildu aprakstus un ieteikumus par uzstādīšanu, apmeklējiet arī tīmekļa vietni www.gardena.com.

Veiciet uzstādīšanu, ņemot vērā darbības tālāk aprakstītajās sadaļās.

- 3.1. Sagatavošanās
- 3.2. Uzlādes stacijas uzstādīšana
- 3.3. Akumulatora uzlādēšana
- 3.4. Ierobežojošā vada uzstādīšana
- 3.5. Ierobežojošā vada pievienošana
- 3.6. Virzošā vada uzstādīšana
- 3.7. Loka pārbaudīšana
- 3.8. Pirmā palaide un kalibrēšana
- 3.9. Savienojuma ar uzlādes staciju pārbaude

Uzlādes stacija, ierobežojošais loks un virzošais vads ir jāsavieno, lai varētu veikt pilnīgu palaidi.

3.1. Sagatavošanās

1. Ja darba vietas zālāja zāle ir garāka par 10 cm, pļaujiet to, izmantojot parasto zāles pļāvēju. Pēc tam savāciet zāli.
2. Aizpildiet bedres un ieplakas, lai no lietus ūdens neveidotos peļķes. Ja izstrādājums tiek lietots ūdens peļķēs, tas var sabojāties. Sk. 11. *Garantijas noteikumi* 79. lpp.
3. Pirms uzstādīšanas rūpīgi izlasiet visas veicamās darbības.

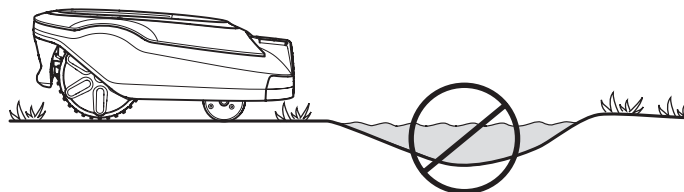

3018-212

UZSTĀDĪŠANA

4. Pārbaudiet, vai komplektācijā ir iekļautas visas uzstādīšanai nepieciešamās detaļas. Skaitļi iekavās apzīmē detaļas attēlu. *Sk. 2.1. Kas ir kas 11. lpp.*

- Robotizētais zāles plāvējs
- Uzlādes stacija (10)
- Ierobežojošā loka un virzošā vada loka vads (22)
- Strāvas padeve (21)
- Zemsprieguma kabelis (30)
- Tapas (23)
- Loka vada savienotāji (24)
- Uzlādes stacijas skrūves (25)
- Mērierīce (26)
- Loka vada savienotājapskavas (22)
- Kabeļu marķieri (28)

Uzstādīšanas laikā būs nepieciešams arī tālāk minētais.

- Āmurs/plastmasas āmurs (lai vienkāršotu tapu ievietošanu zemē).
- Kombinētās knaibles, lai nogrieztu ierobežojošo vadu un saspiestu savienotājus kopā.
- Gumijas knaibles (lai saspiestu kopā savienotājapskavas).
- Malu apgriešanas ierīce/ taisnā lāpsta gadījumā, ja ierobežojošais vads ir jāierok.

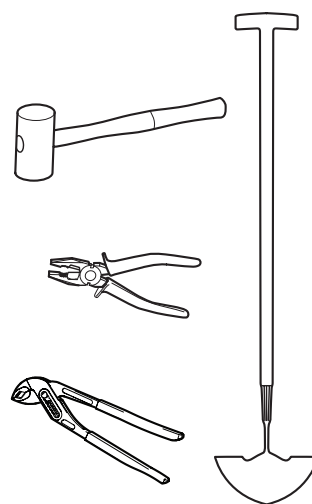

3012-1311

3.2. Uzlādes stacijas uzstādīšana

Labākā uzlādes stacijas atrašanās vieta

Nosakot labāko uzlādes stacijas atrašanās vietu, ņemiet vērā tālāk minētos aspektus:

- Uzlādes stacijas priekšpusē ir nepieciešami vismaz 3 metri brīvas vietas.
- Tai ir jāatrodas kontaktligzdas tuvumā. Pievadītais zemsprieguma kabelis ir 10 metrus garš.
- Uzlādes stacijas novietošanai nepieciešama līdzena virsma, kas attīrīta no asiem objektiem.
- Aizsardzība pret ūdens šļakatām, piemēram, apūdeņošanas laikā.
- Aizsardzība pret tiešu saules staru iedarbību.
- Iespējama prasība noslēpt uzlādes staciju no nepiederošām personām.



UZSTĀDĪŠANA

Uzlādes stacija ir jānovieto tā, lai tās priekšpusē būtu daudz brīvas vietas (vismaz 3 metri). To ieteicams novietot arī darba vietas centrā, lai robotizētajam zāles pļāvējam būtu vieglāk nokļūt visās darba vietas zonās.

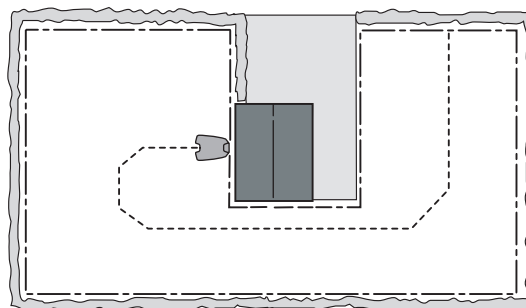

Nenovietojiet uzlādes staciju darba zonā norobežotās vietās. Tādā veidā robotizētajam pļāvējam var rasties grūtības atrast uzlādes staciju.

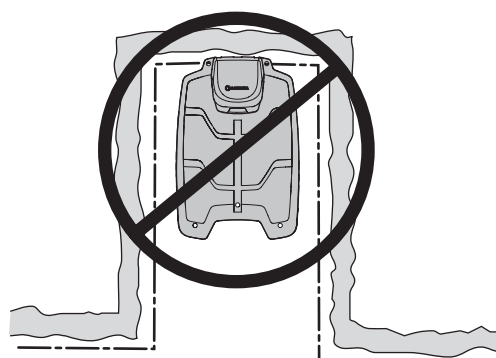

3023-003

Uzlādes stacija jānovieto uz relatīvi līdzenas zemes. Uzlādes stacijas priekšgals var būt maksimāli 5 cm augstāks vai zemāks par aizmugures daļu.

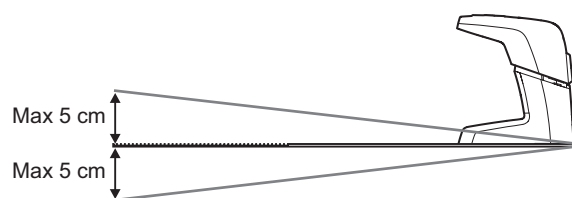

3018-238

Uzlādes staciju nedrīkst novietot tā, ka tiek saliekta tās pamatplāksne.

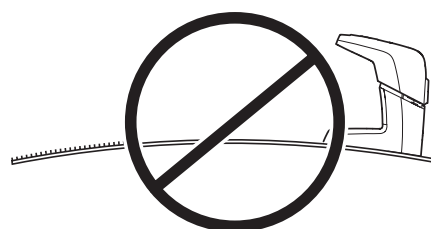

3012-1312

Uzlādes staciju nevajadzētu novietot uz salas, jo tas ierobežo virzošā vada optimālu izvietošanu. Ja uzlādes stacija ir jānovieto uz salas, virzošajam vadam arī ir jābūt savienotam ar salu. Skatiet attēlu. Vairāk par salām lasiet nodaļā 3.4. Ierobežojošā vada uzstādīšana.

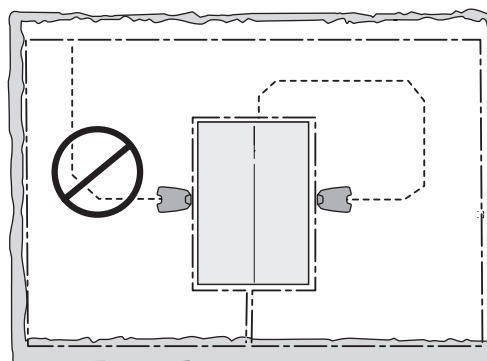

3023-004



UZSTĀDĪŠANA

Strāvas padeves savienošana

Plānojot strāvas padeves novietošanu, ņemiet vērā tālāk minēto.

- Tuvu uzlādes stacijai.
- Aizsardzība pret lietu.
- Aizsardzība pret tiešiem saules stariem.

Ja strāvas padeve ir pieslēgta strāvas kontaktligzdai ārpus telpām, tai jābūt piemērotai izmantošanai ārpus telpām.

Strāvas padeves zemsprieguma kabelis ir 10 metrus garš, un tas nevar tikt saīsināts vai pagarināts.

Strāvas padevi nedrīkst savienot tieši ar uzlādes staciju. Vienmēr ir jāizmanto zemsprieguma kabelis.

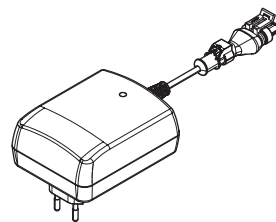

3012-1352

SVARĪGA INFORMĀCIJA

Zemsprieguma kabeli nekādā gadījumā nedrīkst ne saīsināt, ne pagarināt.

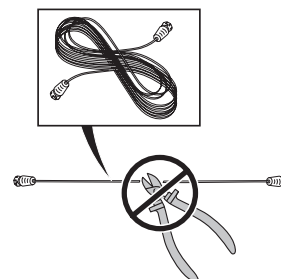

3018-069

Zemsprieguma kabeli var novietot šķērseniski darba vietai. Zemsprieguma kabelim ir jābūt pieskavotam vai ieraktam.

Pārliecinieties, ka zemsprieguma kabelis ir piegūlis zemei un nostiprināts ar tapām. Kabelim ir jābūt izklātam tuvu pie zemes, lai tas netiktu pārgriezts, pirms tas apaceļ ar zāles saknēm.

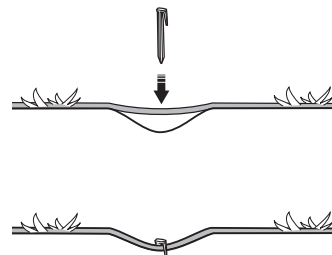

3018-085

SVARĪGA INFORMĀCIJA

Novietojiet zemsprieguma kabeli tā, lai asmeņi uz asmeņu diska nekad ar to nesa-skartos.

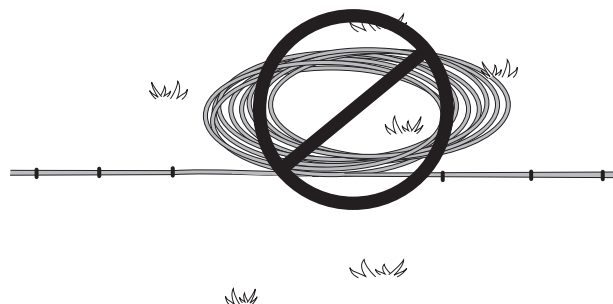

3012-281

Strāvas padeve ir jānovieto labi vēdināmā vietā, kas nav pakļauta tiešiem saules stariem. Strāvas padevei ir jāatrodas zem jumta.

Pievienojot strāvas padevi sienas kontaktrozetei, ieteicams izmantot zemesslēguma shēmas pārtraucēju.

Strāvas padeve ir jāuzstāda pie vertikālas virsmas, piemēram, pie sienas vai žoga.

UZSTĀDĪŠANA

Nekādā gadījumā neuzstādiet strāvas padevi tādā augstumā, kur pastāv risks, ka tā var ieģrimt ūdenī (tai ir jāatrodas vismaz 30 cm virs zemes). Aizliegts uzstādīt strāvas padevi uz zemes.

Nekad nepievienojiet strāvas padevi strāvas izvadam, ja kontaktdakša vai vads ir bojāts. Bojāts vai sapinies vads palielina strāvas trieciena risku.

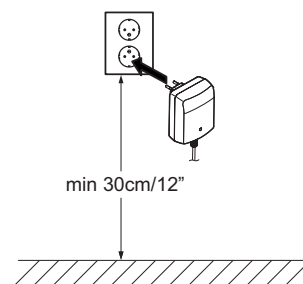

3012-1344

SVARĪGA INFORMĀCIJA

Pirms tīrīšanas vai loka vada labošanas izmantojiet strāvas padeves kontaktdakšu, lai atvienotu uzlādes staciju.

Uzlādes stacijas uzstādīšana un pievienošana

1. Novietojiet uzlādes staciju atbilstošā vietā.
2. Paceliet uzlādes stacijas aizsargpārsegu uz priekšu un pievienojiet zemsprieguma kabeli uzlādes stacijai.
3. Pievienojiet strāvas padeves strāvas kabeli 100 – 240 V sienas kontaktrozetei.
4. Nostipriniet uzlādes staciju uz zemes, izmantojot tam paredzētās skrūves. Pārliecinieties, ka skrūves gremdurbī ir pieskrūvētas līdz galam. Ja uzlādes stacija ir novietota pie sienas, vislabāk ieteicams uzlādes staciju nostiprināt pie zemes tikai pēc visu vadu pievienošanas.

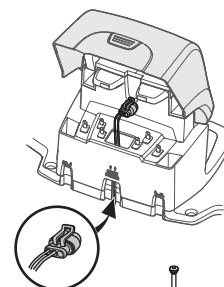
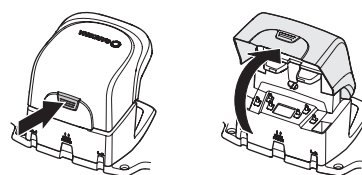

3018-235

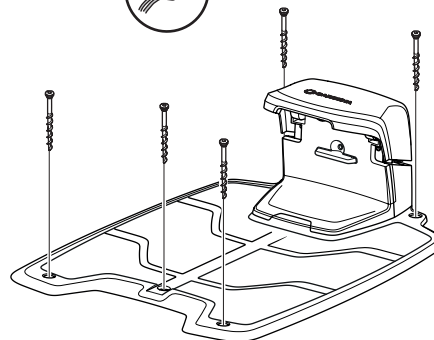

3018-220

SVARĪGA INFORMĀCIJA

Aizliegts uzlādes stacijas plāksnē veidot jaunas atveres. Pamata plāksnes nostiprināšanai pie zemes drīkst izmantot tikai esošās atveres.

SVARĪGA INFORMĀCIJA

Nestāviet un nekāpiet virsū uzlādes stacijas plāksnes.



3018-221



UZSTĀDĪŠANA

3.3. Akumulatora uzlāde

Līdzko uzlādes stacija ir pievienota, robotizēto zāles pļāvēju var uzlādēt. Pārslēdziet galveno slēdzi uz pozīciju 1.

Kamēr izvietojat ierobežojošo un virzošo vadu, novietojiet robotizēto zāles pļāvēju uzlādes stacijā, lai uzlādētu tā akumulatoru.

Ja akumulators ir izlādējies, ir nepieciešamas 80 līdz 100 minūtes, lai to pilnībā uzlādētu.

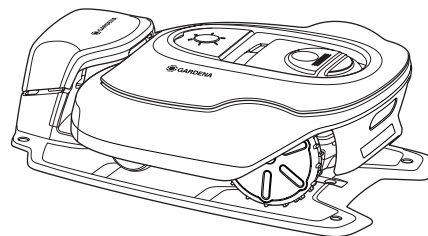

3018-217

SVARĪGA INFORMĀCIJA

Robotizēto zāles pļāvēju nevar izmantot, pirms nav pabeigta uzstādīšana.

UZSTĀDĪŠANA

3.4. Ierobežojošā vada uzstādīšana

Nodrošiniet ierobežojošā vada pareizu uzstādīšanu saskaņā ar instrukciju.

Ierobežojošo vadu var uzstādīt vienā no šādiem veidiem:

- Nostipriniet vadu ar tapām pie zemes.

Ierobežojošo vadu ieteicams pieskavot, ja dažu pirmo darbības nedēļu laikā vēlaties regulēt ierobežojošo loku. Pēc dažām nedēļām virs vada būs izaugusi zāle, un tas vairs nebūs redzams. Veicot uzstādīšanu, izmantojiet āmuru/ plastmasas āmuru un skavas, kas iekļauti komplektā.

- Ierociet vadu.

Ieteicams aprakt ierobežojošo vadu, ja vēlaties veikt zāliena ventilēšanu. Ja nepieciešams, abas metodes var apvienot tā, ka daļa ierobežojošā vada tiek nostiprināta ar tapām un otra daļa tiek ierakta. Vadu varat aprakt, izmantojot, piemēram, malu apgrīšanas ierīci vai taisnu lāpstu. Pārliecinieties, vai ierobežojošais vads atrodas vismaz 1 cm, bet ne vairāk kā 20 cm dziļi zemē.

Plānojiet, kur ieklāt ierobežojošo vadu.

Novietojiet ierobežojošo vadu, ņemot vērā tālāk minēto:

- Tam ir jāveido loks ap darba vietu, kurā tiks izmantots robotizētais zāles plāvējs. Drīkst izmantot tikai oriģinālo ierobežojošo vadu. Tas ir īpaši izstrādāts, lai izturētu mitrumu no augsnes, kas varētu viegli sabojāt vadus.
- Robotizētais zāles plāvējs jebkurā darba vietas punktā neatrodas tālāk par 35 metriem no vada.
- Vads nav garāks par 800 metriem.
- Ir pieejams aptuveni 20 cm garš papildu vads, kuram virzošais vads tiks pievienots vēlāk. *Sk. 3.6. Virzošā vada uzstādīšana 28. lpp.*

Atkarībā no tā, kas atrodas darba vietas tuvumā, ierobežojošajam vadam ir jābūt novietotam dažādos attālumos no šķēršļiem. Zemāk redzamajā attēlā ir norādīts, kā ierobežojošais vads jāiekļāj darba zonā un ap šķēršļiem. Lai noteiktu pareizo attālumu, lietojiet komplektācijā iekļauto mērierīci. *Sk. 2.1. Kas ir kas 11. lpp.*

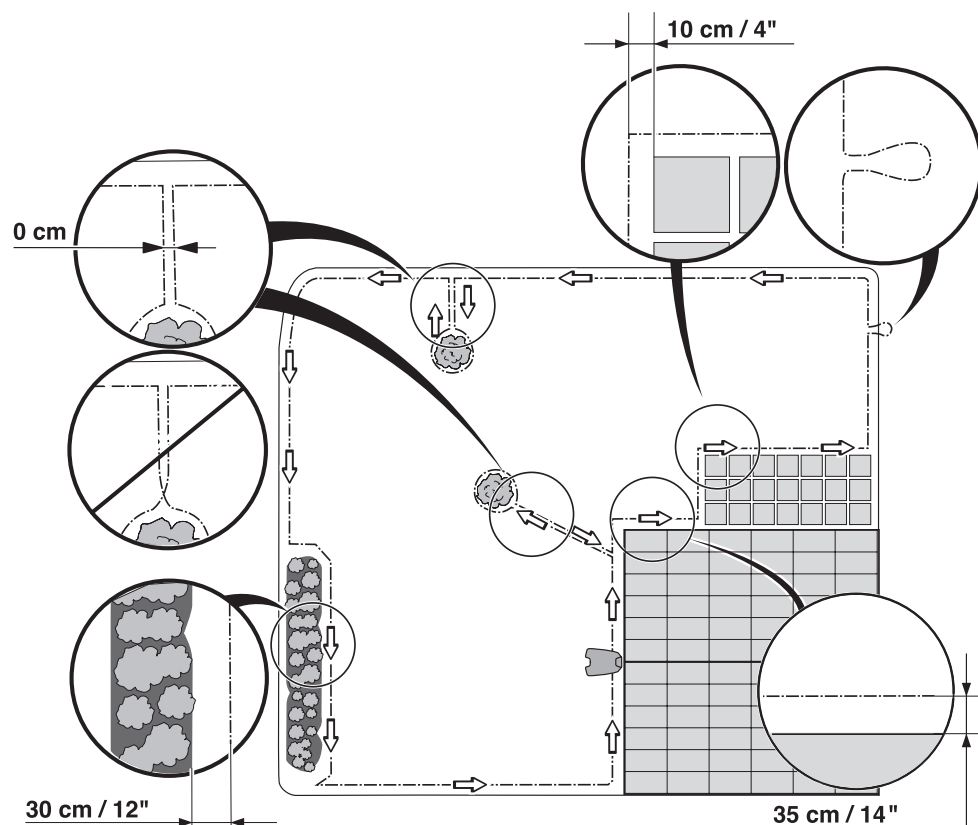

3023-031

Latvian — 21

UZSTĀDĪŠANA

Darba vietas robežas

Ja darba zonas malā atrodas augsts šķērslis (5 cm vai augstāks), piemēram, siena vai žogs, ierobežojošais vads ir jānovieto 35 cm attālumā no šķēršļa. Tas pasargās robotizēto zāles plāvēju no sadursmes ar šķērslī un samazinās korpusa nodilumu.

Zālājs netiks nopļauts aptuveni 20 cm ap fiksēto šķērslī.

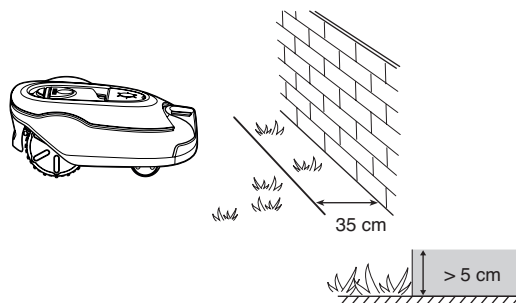

3018-205

Ja uz darba zonas robežas atrodas neliela ieplaka, piemēram, puķu dobe vai neliels grāvis, vai zema apmale (1–5 cm), ierobežojošais vads ir jāizklāj 30 cm attālumā darba zonas iekšpusē. Tādējādi tiks novērsta zāles plāvēja riteņu iebraukšana grāvī vai uzbraukšana uz apmales, lai izvairītos no robotizētā zāles plāvēja daļu (it sevišķi priekšējo riteņu) pārmērīga nodiluma.

Zālājs netiks nopļauts aptuveni 15 cm ap grāvi/ietves apmali.

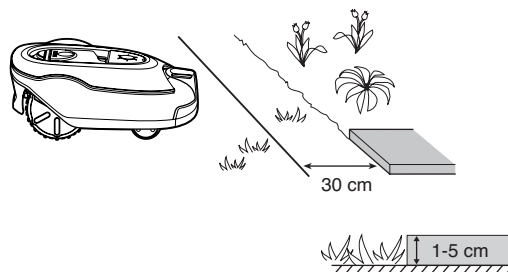

3018-206

Ja darba zona robežojas ar bruģakmens celiņu vai tamlīdzīgu celiņu, kas ir vienā līmenī ar zālāju (+/- 1 cm), robotizētajam zāles plāvējam var ļaut nedaudz uzbraukt uz celiņa. Tādā gadījumā ierobežojošais vads ir jāizklāj 10 cm attālumā no ceļa malas.

Visa zāle gar ietvju malām tiks nopļauta.

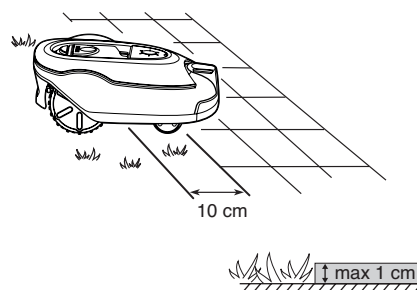

3018-208

Ja darba zonu šķērso bruģakmens celiņš, kas ir vienā līmenī ar zālāju, robotizētajam zāles plāvējam var ļaut uzbraukt uz celiņa. Vislabāk būtu ierobežojošo vadu novietot zem bruģakmens. Ierobežojošo vadu var arī novietot bruģakmens savienojumu vietās. Akmeņiem ir jābūt vienā līmenī ar zālāju, lai izvairītos no robotizētā zāles plāvēja pārmērīga nodiluma.

Piezīme. Robotizēto zāles plāvēju nedrīkst lietot uz grants, mulčas un līdzīgiem materiāliem, kas var sabojāt asmeņus.

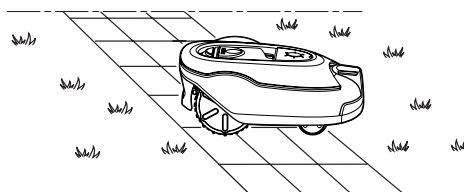

3018-207

SVARĪGA INFORMĀCIJA

Ja darba vietas tuvumā atrodas ūdens-tīlpnes, slīpas virsmas, kraujas vai koptošanas ceļš, ierobežojošais vads ir jāpapildina ar apmali vai ko līdzīgu. Tai ir jābūt vismaz 15 cm augstai. Tādējādi robotizētais zāles plāvējs nekādā gadījumā neizbrauks ārpus darba vietas.

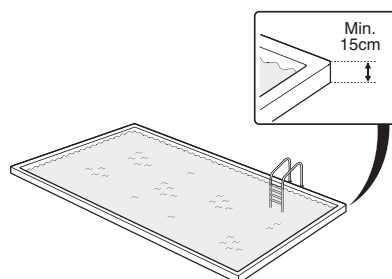

3018-046

UZSTĀDĪŠANA

Robežas darba vietā

Lietojiet ierobežojošo vadu, lai izolētu zonas darba vietā, izveidojot salīņas ap šķēršļiem, kas nevar izturēt sadursmi, piemēram, puķu dobes, krūmi un strūklakas. Novietojiet vadu līdz izolējamai zonai un ap to un pēc tam izvietojiet to atpakaļ pa to pašu ceļu. Ja tiek lietotas tapas, atpakaļceļā vads ir jānovieto zem tām pašām tapām. Kad ierobežojošais vads uz salīņu un no tās tiek novietots tuvu kopā, robotizētais zāles plāvējs var pārbraukt pāri vadam.

SVARĪGA INFORMĀCIJA

Ierobežojošais vads nedrīkst krustoties pa ceļam uz salu un no tās.

Šķēršļi, kas var izturēt sadursmi, piemēram, koki vai krūmi garāki par 15 cm, nav jāizolē ar ierobežojošo vadu. Ja robotizētais zāles plāvējs saskarsies ar šāda veida šķēršli, tas pagriezīsies.

Iesakām nošķirt visus fiksētos priekšmetus darba vietā un ap to. Tas nodrošina saudzīgāku un klusāku darbību un novērš robotizētā zāles plāvēja aizķeršanos aiz priekšmetiem.

Šķēršļi ar nelielu slīpu virsmu, piemēram, akmeņi vai lieli koki ar saknēm virs zemes, ir jāizolē vai jāizņem. Pretējā gadījumā robotizētais zāles plāvējs var uzslīdēt uz šāda veida šķēršļa un sabojāt asmeņus.

Papildu zonas

Ja darba vietā ir divas zonas, starp kurām robotizētajam zāles plāvējam ir grūti pārvietoties, iesakām izveidot papildu zonu. Šādi piemēri ir 35% slīpas virsmas vai eja, kas ir šaurāka par 60 cm. Tādā gadījumā novietojiet ierobežojošo vadu apkārt papildu zonai tā, lai tas veidotu salīņu ārpus galvenās darba zonas.

Ja zāle jāpļauj papildu zonā, robotizētais zāles plāvējs starp galveno un papildu zonu jāpārvieto manuāli. Ir jāizmanto *Secondary area (Papildu zonas)* (A) darbības režīms, jo robotizētais zāles plāvējs no papildu zonas nevar patstāvīgi nokļūt pie uzlādes stacijas. *Sk. 5.1. Darbības izvēle Sākt 40. lpp.* Šajā režīmā robotizētais zāles plāvējs nekad nemeklēs uzlādes staciju, bet pļaus, līdz akumulators būs izlādējies. Kad akumulators būs izlādējies, robotizētais zāles plāvējs apstāsies un displejā parādīsies ziņojums *Nepieciešama manuālā lādēšana*. Pēc tam novietojiet robotizēto zāles plāvēju uzlādes stacijā, lai uzlādētu akumulatoru. Ja pēc uzlādes ir jāpļauj galvenā darba vieta, ir jānospiež poga **START** un pirms pārsega aizvēršanas jāatlasa sadaļa *Main area (Galvenā zona)* (B).

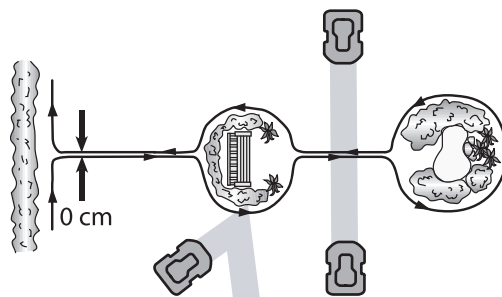

3023-005

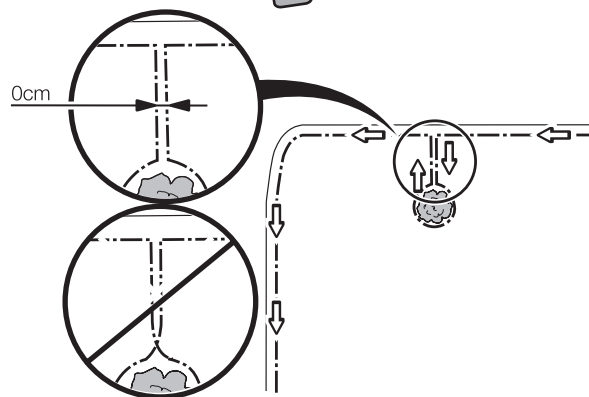

3012-686

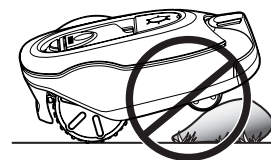

3018-209

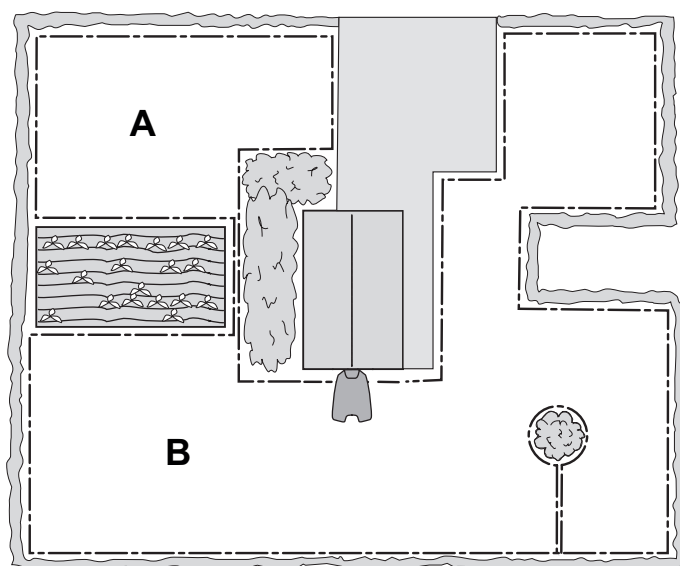

3023-006

UZSTĀDĪŠANA

Ejas pļaušanas laikā

Ir jāizvairās no garām un šaurām ejām, kā arī zonām, kas ir šaurākas par 1,5 līdz 2 metriem. Kad robotizētais zāles pļāvējs veic pļaušanu, pastāv risks, ka tas ilgu laiku pārvietosies ap šo eju vai zonu. Pēc tam zāliens izskatīsies saplacināts.

Slīpas virsmas

Robotizētais zāles pļāvējs var arī darboties darba vietās ar slīpu virsmu. Maksimālais slīpums tiek norādīts kā procentuāla vērtība (%). Slīpums procentos tiek aprēķināts, ņemot vērā paaugstinājuma starpību centimetros uz katru metru. Ja, piemēram, paaugstinājuma atšķirība ir 10 cm, tad slīpuma vērtība ir 10%. Skatiet attēlu.

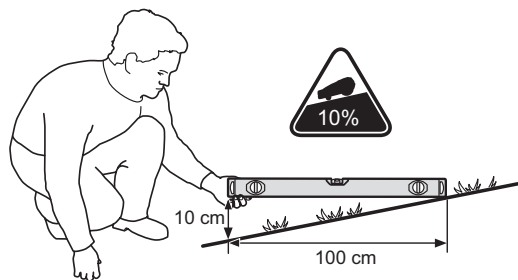

3012-1346

Ierobežojošo vadu var novietot uz slīpām virsmām, kuru slīpums ir mazāks par 15%.

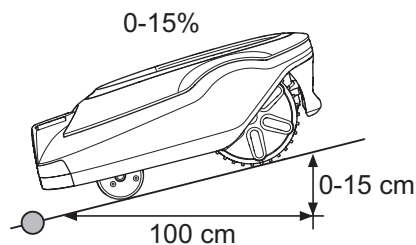

3018-210

Ierobežojošo vadu nav ieteicams ieklāt ap slīpām virsmām, kas ir stāvākas par 15%. Pastāv risks, ka robotizētajam zāles pļāvējam tur būs grūti apgriezties. Pēc tam robotizētais zāles pļāvējs apstāsies, un displejā tiks parādīts kļūdas ziņojums *Ārpus darbības zonas*. Pastāv liels risks, ka mitros laikapstākļos riteņi var slidēt pa mitro zāli.

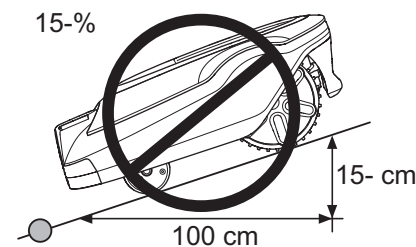

3018-211

Tomēr, ja ceļā ir šķērslis, ar kuru robotizētajam zāles pļāvējam ir atļauts sadurties, piemēram, ar žogu vai dzīvžogu, ierobežojošo vadu var novietot uz slīpas virsmas, kas stāvāka par 15%.

Robotizētais zāles pļāvējs darba vietā var pļaut zonas, kurās ir slīpas virsmas līdz 35%. Zonas, kur slīpums ir lielāks, jāizolē ar ierobežojošo vadu.

Ja daļa no darba vietas ārējās malas ir stāvāka par 15%, ierobežojošajam vadam ir jābūt novietotam uz līdzenas virsmas aptuveni 20 cm pirms slīpās virsmas.

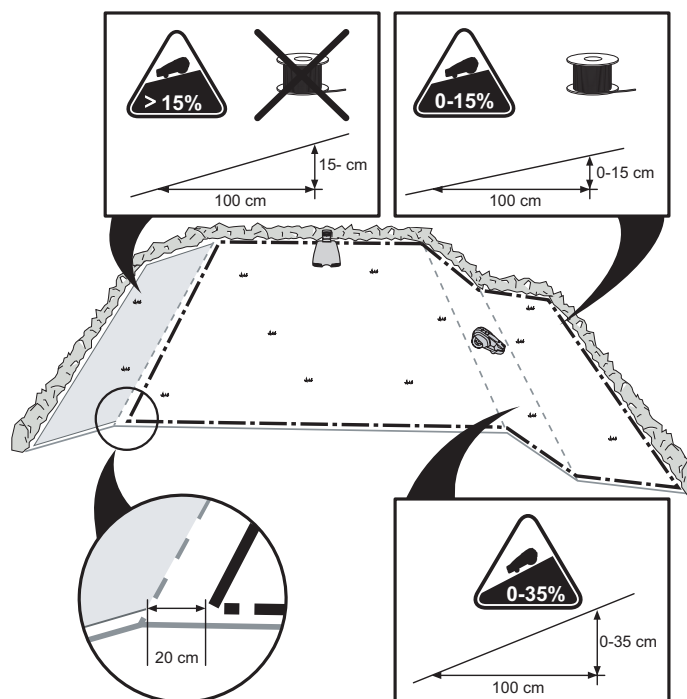

3012-1347

UZSTĀDĪŠANA

Ierobežojošā vada izklāšana

Ja gatavojaties pieskavot ierobežojošo vadu, ievērojiet tālāk norādīto.

- Izmantojot standarta zāles plāvēju vai trimeri, nopļaujiet zāli ļoti īsu tur, kur paredzēts ieklāt vadu. Pēc tam būs vieglāk novietot vadu cieši pie zemes, samazinot risku robotizētajam zāles plāvējam sagriezt vadu vai sabojāt vada izolāciju.
- Pārliecinieties, ka ierobežojošais vads ir izklāts tuvu zemei, un nostipriniet tapas cieši kopā. Kabelim ir jābūt izklātam tuvu pie zemes, lai tas netiktu pārgriezts, pirms tas apaug ar zāles saknēm.
- Lai tapas iedzītu zemē, izmantojiet āmuru. Esiet uzmanīgs, dzenot tapas, un pārliecinieties, vai vads nav nospiegots. Nelokiet vadu, veidojot asus līkumus.

Ja gatavojaties ierakt ierobežojošo vadu, ievērojiet zemāk minēto:

- Pārliecinieties, vai ierobežojošais vads atrodas vismaz 1 cm, bet ne vairāk kā 20 cm dziļi zemē. Vadu varat aprakt, izmantojot, piemēram, malu apgriešanas ierīci vai taisnu lāpstu.

Izmantojiet komplektā iekļauto mērinstrumentu kā ceļvedi, ieklājot ierobežojošo vadu. Tas jums palīdzēs viegli iestatīt pareizo attālumu starp ierobežojošo vadu un robežu/šķērslī. Mērinstruments nav cieši piestiprināts kastei.

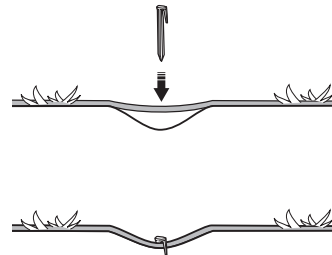

3018-085

SVARĪGA INFORMĀCIJA

Ārpus ierobežojošā vada papildu vadu nedrīkst novietot uz spoles. Tas var traucēt robotizētajam zāles plāvējam.

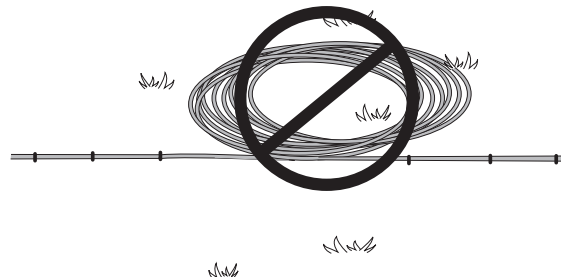

3012-281

Cilpa virzošā vada pievienošanai

Lai atvieglotu virzošā vada pievienošanu ierobežojošajam vadam, iesakām izveidot cilpu ar aptuveni 20 cm papildu ierobežojošo vadu vietā, kur vēlāk tiks pievienots virzošais vads. Pirms ierobežojošā vada ieklāšanas būtu labi iepļānot, kur tiks novietots virzošais vads. Sk. 3.6. *Virzošā vada uzstādīšana 28. lpp.*

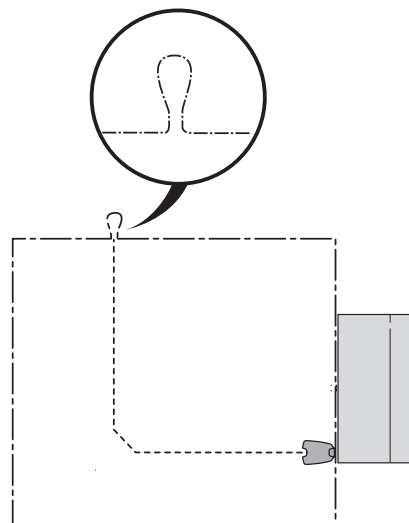

3023-007

Latvian — 25

UZSTĀDĪŠANA

Ierobežojošā vada novietošana uzlādes stacijas virzienā

Pa ceļam uz uzlādes staciju ierobežojošo vadu var pilnībā novietot ārpus uzlādes stacijas (sk. attēla 1. opciju). Ja uzlādes stacija ir daļēji jānovieto ārpus darba vietas, vadu var arī novietot zem uzlādes stacijas plāksnes (sk. attēla 2. opciju).

Tomēr lielākajai uzlādes stacijas daļai ir jāatrodas darba vietas zonā, jo pretējā gadījumā robotizētajam zāles plāvējam būs grūti atrast uzlādes staciju (sk. attēlu).

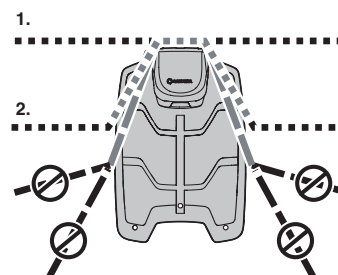

3018-241

Ierobežojošā vada pārlaidsavienojuma izveide

Izmantojiet oriģinālo savienotāju, ja ierobežojošais vads nav pietiekami garš un to nepieciešams salaist. Tas ir ūdensnecaurlaidīgs un garantē uzticamu elektrisko savienojumu.

Ievietojiet abus vadu galus savienotājā. Pārbaudiet, vai vadi ir pilnībā ievietoti savienotājapskavā tā, lai gali ir redzami caur savienotājapskavas otras puses caurredzamo daļu. Tagad pilnībā nospiediet pogu savienotājapskavas augšpusē. Izmantojiet gumijas knaibles, lai pilnībā nospiestu pogu uz savienotājapskavas.

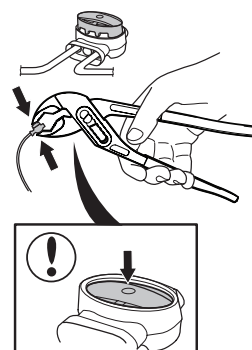

3012-1323

SVARĪGA INFORMĀCIJA

Savīti kabeli vai saskrūvēts spaiļu bloks, kas izolēts ar izolācijas lenti, nav apmierinošs savienojums. Augsnes mitruma nokļūšana uz vada var izraisīt oksidēšanās procesu un vēlāk radīt bojājumu shēmā.

UZSTĀDĪŠANA

3.5. Ierobežojošā vada pievienošana

Pievienojiet ierobežojošo vadu uzlādes stacijai.

SVARĪGA INFORMĀCIJA

Pievienojot ierobežojošo vadu uzlādes stacijai, to nedrīkst krustot. Vada labajam galam ir jābūt pievienotam labajai kontakttapīnai uzlādes stacijā, un vada kreisajam galam ir jābūt pievienotam kreisajai kontakttapīnai.

1. Ievietojiet vada galus savienotājā.
 - Atveriet savienotāju.
 - Ievietojiet vadu savienotāja satvērējā.
2. Ar knīpstangām saspiediet vienu savienotāju ar otru. Spiediet, līdz dzirdat klikšķi.
3. Nogrieziet atlikušos ierobežojošā vada galiņus. Grieziet 1–2 cm attālumā virs katra savienotāja.
4. Paceliet uz priekšu uzlādes stacijas aizsargpārsegu un izvelciet vada galus caur katru atveri uzlādes stacijas aizmugurē. Spiediet savienotāju uz uzlādes stacijas metāla kontakttapas, kas apzīmēta ar AL (kreisā puse) un AR (labā puse).
5. Atzīmējiet vadus ar komplektācijā esošajiem kabeļu marķieriem. Tā rīkojoties, būs vieglāk atkal pareizi pievienot vadus, kad, piemēram, uzlādes stacija pa zimu būs bijusi noglabāta telpās.

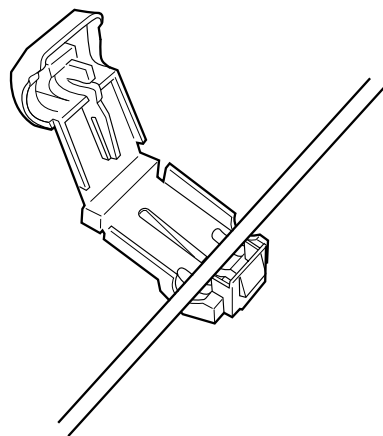

3012-284

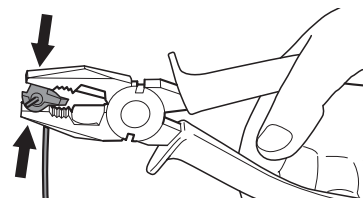

3012-264

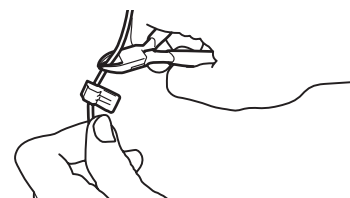

3012-265

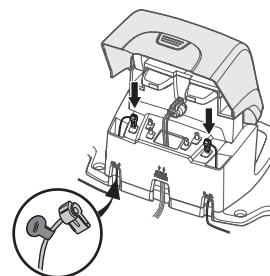

3018-236

SVARĪGA INFORMĀCIJA

Labajā pusē esošajam savienotājam ir jābūt pievienotam labajai metāla kontakttapīnai uzlādes stacijā, bet kreisā vada galam jābūt pievienotam kreisajam savienotājam.

UZSTĀDĪŠANA

3.6. Virzošā vada uzstādīšana

Virzošais vads ir vads, kas izvietots no uzlādes stacijas līdz, piemēram, darba vietas attālai zonai, vai cauri šaurai ejai, lai pēc tam to savienotu ar ierobežojošo loku. Gan ierobežojošajam lokam, gan virzošajam vadam tiek izmantots tas pats kabeļu rullis.

Robotizētais zāles pļāvējs izmanto virzošo vadu, lai atrastu ceļu atpakaļ uz uzlādes staciju, bet tas arī palīdz robotizētajam zāles pļāvējam atrast ceļu uz dārza attāļajām zonām.

Palaidiet robotizēto zāles pļāvēju no dažādiem attālumiem no virzošā vada, lai samazinātu pļaušanas joslu nospiedumu veidošanās risku. Zonu blakus vadam, kuru robotizētais zāles pļāvējs izmanto, sauc par koridoru. Jo platāku koridoru var izveidot uzstādīšanas laikā, jo mazāks ir risks radīt pļaušanas joslu nospiedumus. Tādēļ uzstādīšanas laikā ir svarīgi izveidot pēc iespējas vairāk brīvas vietas gar virzošo vadu.

Robotizētais zāles pļāvējs vienmēr dodas pa kreisi no virzošā vada ar priekšpusi pret uzlādes staciju. Tādējādi koridors atradīsies pa kreisi no virzošā vada. Tāpēc, veicot uzstādīšanu, ir svarīgi atstāt tik daudz brīvas vietas pa kreisi no virzošā vada, cik vien iespējams, skatoties virzienā uz uzlādes staciju. Virzošo vadu nedrīkst izvietot tuvāk par 30 cm no ierobežojošā vada.

Virzošo vadu tāpat kā ierobežojošo vadu var pieskavot vai ierakt zemē.

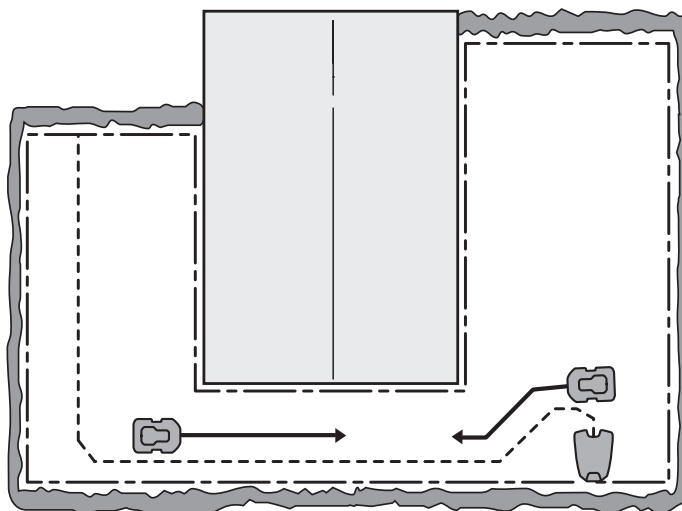

3023-008

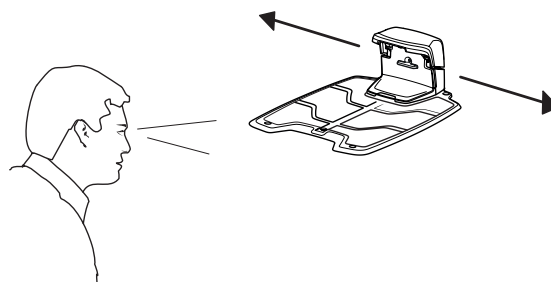

3018-218

SVARĪGA INFORMĀCIJA

Pārlicinies, ka virzošā vada kreisajā pusē pretim uzlādes stacijai ir pēc iespējas vairāk brīvas vietas.

UZSTĀDĪŠANA

Virzošā vada novietošana un pievienošana

1. Pirms virzošā vada novietošanas un pievienošanas ir svarīgi ņemt vērā virzošā loka garumu, it īpaši lielās vai sarežģītās uzstādīšanas vietās. Ja virzošais loks ir garāks par 400 metriem, robotizētajam zāles pļāvējam var būt grūti izsekot virzošajam vadam.

Virzošais vads kopā ar ierobežojošā loka daļu, kas veido atgriešanās ceļu uz uzlādes staciju, tiek dēvēts par virzošo loku. Strāva virzošajā lokā vienmēr plūst pa kreisi no savienojuma — no virzošā vada uz ierobežojošo loku. Abos blakus esošajos attēlos ir parādīts, kas tiek uzskatīts par virzošo loku. Attēli arī ir labi piemēri tam, kā virzošais loks darba vietā var ievērojami atšķirties pēc garuma atkarībā no tā, kur ir novietota uzlādes stacija.

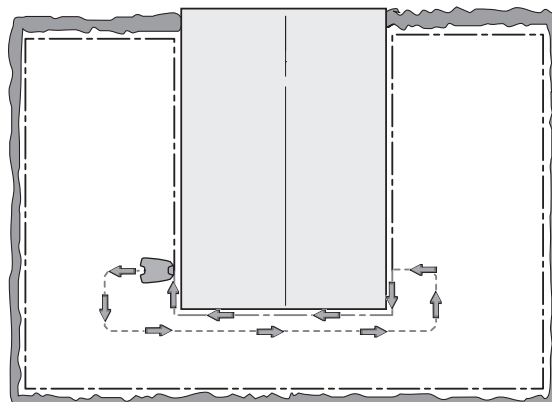

3023-009

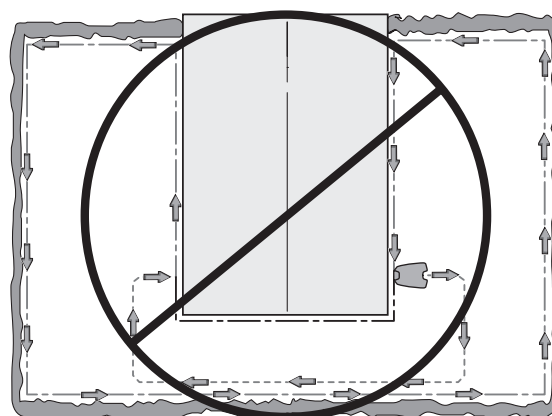

3023-010

2. Paceliet uzlādes stacijas virsējo pārsegu uz priekšu un izvadiet virzošo vadu caur vienu no 2 kanāliem, kas apzīmēti ar norādi GUIDE (vadierīce), uz vadošo savienojumu.
3. Pievienojiet savienotāju virzošajam vadam, tāpat kā tika pievienots ierobežojošais vads nodaļā 3.5. *Ierobežojošā vada pievienošana* (27. lpp.). Pievienojiet to uzlādes stacijas kontakttapai, kas apzīmēta ar norādi G1.
4. Atzīmējiet vadus ar komplektācijā esošajiem kabeļu marķieriem. Tā rīkojoties, būs vieglāk atkal pareizi pievienot vadus, kad, piemēram, uzlādes stacija pa ziemu būs bijusi noglabāta telpās.
5. Vadiet virzošo vadu tieši zem uzlādes plates un pēc tam vismaz 2 metrus ārā pa plates priekšējo malu.

Apsveriet virzošā vada novietošanu tā, lai būtu pēc iespējas vairāk vietas virzošā vada kreisajā pusē (ar priekšpusi uz uzlādes staciju). Attālumam starp ierobežojošo loku un virzošo vadu vienmēr ir jābūt vismaz 30 cm.

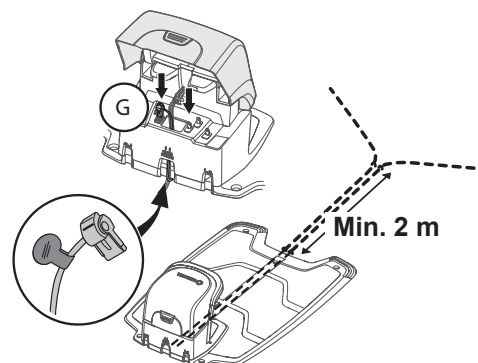

3018-242

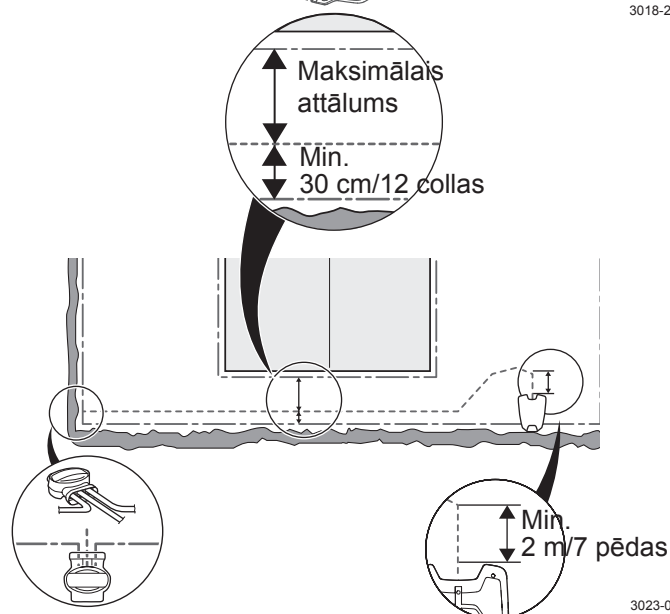

3023-011

Latvian — 29

UZSTĀDĪŠANA

Ja virzošais vads ir jāuzstāda stāvā nogāzē, svarīgi to novietot leņķī pret nogāzi. Tādējādi robotizētajam zāles pļāvējam būs vieglāk sekot virzošajam vadam uz nogāzes.

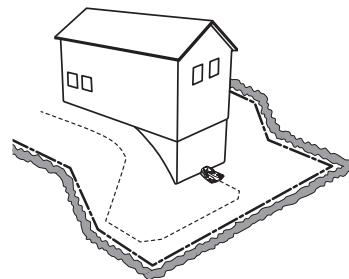

3018-061

Nenovietojiet vadu asos leņķos. Tādā veidā robotizētajam zāles pļāvējam var rasties grūtības sekot virzošajam vadam.

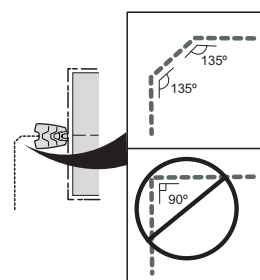

3012-1327

6. Velciet virzošo vadu uz ierobežojošā loka vietu, kur jāpievieno virzošais vads.

Paceliet ierobežojošo vadu. Nogrieziet ierobežojošo vadu, izmantojot vada griešanai paredzētu ierīci. Virzošo vadu var pievienot vieglāk, ja uz ierobežojošā vada ir izveidota cilpa, kā aprakstīts iepriekš. *Sk. Cilpa virzošā vada pievienošanai 25. lpp.*

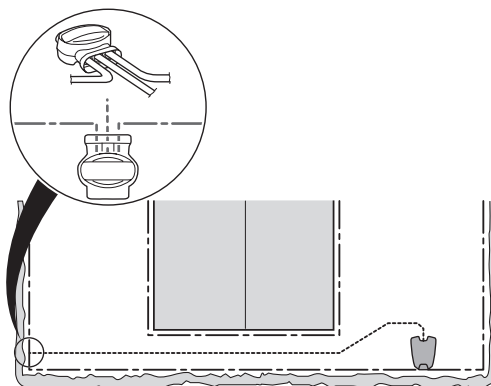

3023-015

7. Savienojiet virzošo vadu ar ierobežojošo vadu, izmantojot savienotājapskavu.

Ievietojiet ierobežojošo vadu un virzošo vadu savienotājapskavā. Pārbaudiet, vai vadi ir pilnībā ievietoti savienotājapskavā tā, lai gali ir redzami caur savienotājapskavas otras puses caurredzamo daļu.

Izmantojiet gumijas knaibles, lai pilnībā nospiestu savienotājapskavas pogu.

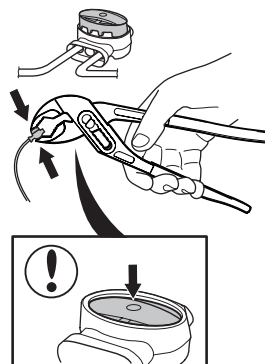

3018-1323

Nav svarīgi, kuri caurumi tiek izmantoti, lai savienotu katru vadu.

8. Pieskavojiet/ierociet pārlaidsavienojumu zālājā.

SVARĪGA INFORMĀCIJA

Virzošais vads nedrīkst šķērsot ierobežojošo vadu, piemēram, ierobežojošo vadu, kas izvilktas uz salu.

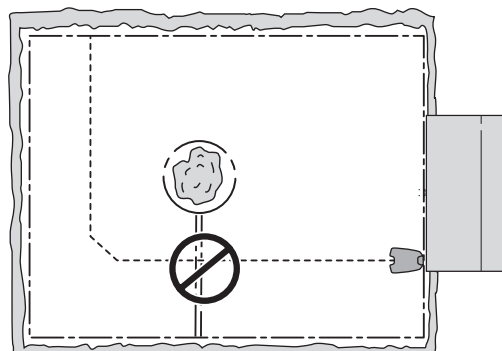

3023-016

UZSTĀDĪŠANA

3.7. Loka pārbaudīšana

Pārbaudiet loka signālu, apskatot, ko rāda indikatora lampiņa uzlādes stacijā.

- Nepārtraukta zaļā gaisma = labi signāli.
- Mirgojoša zaļā gaisma = loka sistēma ir izslēgta un robotizētais zāles pļāvējs darbojas EKO režīmā.
Sk. 6.8. Iestatījumi 56. lpp.
- Mirgojoša zilā gaisma = pārrāvums ierobežojošajā lokā, nav signāla.
- Mirgojoša sarkanā gaisma = pārrāvums uzlādes stacijas antenas plāksnē. Bojājumus drīkst novērst autorizēta servisa tehniķis.
- Nepārtraukta zilā gaisma = vājš signāls. Iemesls tam var būt pārāk garš ierobežojošais loks vai vada bojājums. Ja robotizētais zāles pļāvējs joprojām darbojas, tā nav problēma.
- Nemainīgi degoša sarkanā gaisma = kļūme uzlādes stacijas shēmas platē. Bojājumus drīkst novērst autorizēta servisa tehniķis.

Sk. 9.3. Indikatora lampiņa uzlādes stacijā 73. lpp., ja lampa nedeg vai nemirgo zaļā krāsā.

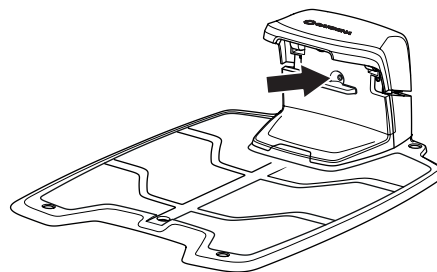

3018-216

UZSTĀDĪŠANA

3.8. Pirmā palaide un kalibrēšana

Pirms robotizētā zāles plāvēja lietošanas tā izvēlnē ir jāizpilda palaišanas secīgas darbības, kā arī virzošā vada signāla automātiska kalibrēšana.

1. Lai atvērtu vadības paneļa pārsegu, nospiediet pogu **STOP**.
2. Pārslēdziet galveno slēdzi uz pozīciju 1.

Palaišanas secība sākas tad, kad robotizētais zāles plāvējs tiek palaists pirmo reizi. Tiek prasīts zemāk minētais:

- valoda;
- valsts;
- datums;
- laiks;
- personiskā PIN koda atlase un apstiprināšana; ir atļautas visas kombinācijas, izņemot 0000.

Ievietojiet robotizēto zāles plāvēju uzlādes stacijā un nospiediet pogu **START** (ledarbināt).

Robotizētais zāles plāvējs sāks kalibrēt virzošo vadu.

Nospiediet pogu **START** (ledarbināt) un aizveriet pārsegu.

Kalibrēšana tiek veikta, robotizētajam zāles plāvējam dodoties ārā no uzlādes stacijas un tās priekšpusē palaižot kalibrēšanas procesu. Kad tas ir pabeigts, var sākt plaušanu.

SVARĪGA INFORMĀCIJA

Lai pierakstītu PIN kodu, izmantojiet sadaļā Piezīmes (2. lpp.) tam atvēlēto vietu.

3.9. Novietošanās uzlādes stacijā pārbaude

Pirms robotizētā zāles plāvēja izmantošanas pārbaudiet, vai tas spēj sekot virzošajam vadam visu ceļu līdz uzlādes stacijai un viegli novietoties uzlādes stacijā. Veiciet tālāk aprakstīto pārbaudi.

1. Atveriet vadības pults pārsegu, nospiežot pogu **STOP** (Apturēt).
2. Novietojiet robotizēto zāles plāvēju tuvu punktam, kur virzošais vads ir savienots ar ierobežojošo vadu. Novietojiet robotizēto zāles plāvēju aptuveni 2 metrus no virzošā vada ar skatu uz virzošo vadu.
3. Nospiediet pogu **PARK** (Novietot) un aizveriet pārsegu.

UZSTĀDĪŠANA

4. Pārbaudiet, vai robotizētais zāles plāvējs seko virzošajam vadam visu ceļu līdz uzlādes stacijai un novietojas uzlādes stacijā. Tests tiek apstiprināts tikai tad, ja robotizētais zāles plāvējs spēj sekot virzošajam vadam visu ceļu līdz uzlādes stacijai un novietojas tajā ar pirmo mēģinājumu. Ja robotizētais zāles plāvējs nespēj novietoties ar pirmo mēģinājumu, tas automātiski mēģina vēlreiz. Uzstādīšana netiek apstiprināta, ja robotizētajam zāles plāvējam ir nepieciešami divi vai vairāk mēģinājumi, lai novietotos uzlādes stacijā. Tādā gadījumā pārbaudiet, vai uzlādes stacija, ierobežojošais vads un virzošais vads ir uzstādīti saskaņā ar instrukcijām.
5. Robotizētais zāles plāvējs paliks uzlādes stacijā, līdz nospiedīsiet pogu **START** (ledarbināt).

Virzības sistēmas kalibrēšana jāveic pirmo reizi, ja augstāk minētās pārbaudes rezultāts ir apmierinošs.
Sk. 3.8. Pirmā palaide un kalibrēšana 32. lpp.

4. Lietošana

4.1. Tukša akumulatora uzlāde

Ja GARDENA robotizētais zāles pļāvējs ir jauns vai ilgu laiku glabāts noliktavā, akumulators būs tukšs, un pirms darbināšanas tas ir jāuzlādē.

1. Pārslēdziet galveno slēdzi uz pozīciju 1.
2. Novietojiet robotizēto zāles pļāvēju uzlādes stacijā. Atveriet pārsegu un iebīdīiet robotizēto zāles pļāvēju pēc iespējas tālāk, lai nodrošinātu atbilstošu kontaktu starp robotizēto zāles pļāvēju un uzlādes staciju.
3. Displejā tiek rādīts ziņojums, ka notiek uzlāde.

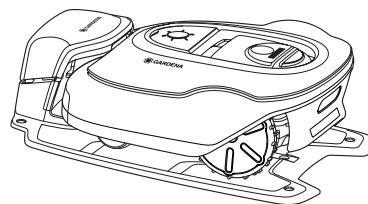

3018-217

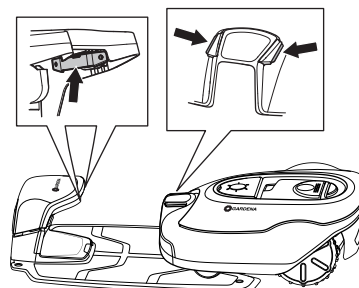

3018-222



BRĪDINĀJUMS

Pirms robotizētā zāles pļāvēja palaišanas izlasiet drošības noteikumus.



1001-003



BRĪDINĀJUMS

Turiet rokas un kājas drošā attālumā no rotējošiem asmeņiem. Kad motors darbojas, nodrošiniet, lai plaukstas un pēdas atrastos drošā attālumā no pļāvēja korpusa.



3012-663



BRĪDINĀJUMS

Neizmantojiet robotizēto zāles pļāvēju, ja kāds, sevišķi bērni vai dzīvnieki, atrodas pļaušanas zonā.

LIETOŠANA

4.2. Taimera izmantošana

Lai iegūtu pēc iespējas labāku pļaušanas rezultātu, nepļaujiet zālienu pārāk bieži. Izmantojiet taimera funkciju (sk. 6.3. *Taimeris 44. lpp.*), lai izvairītos no saplacinātas zāles un panāktu maksimālu robotizētā zāles pļāvēja kalpošanas laiku. Iestatot taimeri, rēķinieties ar to, ka robotizētais zāles pļāvējs pļauj saskaņā ar aptuveno tālāk norādīto kvadrātmetru daudzumu stundā un dienā:

Darba kapacitāte			
	R100Li, R100LiC	R130Li, R130LiC	R160Li
m² stundā un dienā	59	68	70

Piemēram, ja darba vieta ir 800 m², robotizētajam zāles pļāvējam jādarbojas aptuveni:

	R100Li, R100LiC	R130Li, R130LiC	R160Li
Stundas dienā	14	12	11

Laiks ir aptuvenš, un tā ilgums ir atkarīgs, piemēram, no zāles kvalitātes, asmeņu asuma un akumulatora vecuma.

SVARĪGA INFORMĀCIJA

Izmantojiet taimeri, lai pļāvējs nepļautu laikā, kad tā tuvumā atrodas bērni, mājdzīvnieki un jebkas cits, ko var traumēt vai sabojāt zālienā esošie rotējošie asmeņi.

Rūpnīcas iestatījums nosaka, ka robotizētais zāles pļāvējs darbosies visu diennakti septiņas dienas nedēļā.

Ja darba vietas platība atļauj, zālāja kvalitāti var uzlabot, veicot pļaušanu ik pārdienu, nevis dažas stundas katru dienu. Turklāt zālei ir jāatpūšas pilnībā vismaz trīs dienas mēnesī.

Maksimālo kapacitāti var iegūt, ļaujot robotizētajam zāles pļāvējam pļaut visu diennakti septiņas dienas nedēļā.

	R100Li, R100LiC	R130Li, R130LiC	R160Li
Maksimālā kapacitāte, m²	1000	1300	1600

LIETOŠANA

4.3. Gaidstāves režīms

Robotizētajam zāles pļāvējam ir iebūvēts gaidstāves periods saskaņā ar gaidstāves laika tabulu. Gaidstāves periods nodrošina lielisku iespēju veikt arī citas darbības, piemēram, laistīt dārzu vai spēlēt spēles zālienā.

	R100Li, R100LiC	R130Li, R130LiC	R160Li
Gaidstāves laiks, stundas dienā ²	7	5	1

1. piemērs

Šajā piemērā izmantotie laiki attiecas uz GARDENA R130Li un R130LiC modeļiem, bet citiem modeļiem princips ir tāds pats.

1. darba periods: 00.00–19.00
Darba dienas: visas dienas.

Rūpnīcas iestatījums nosaka, ka robotizētais zāles pļāvējs sāk pļaut zālāju plkst. 00.00. Pļāvējs ir novietots uzlādes stacijā no plkst. 19.00 un nedarbojas līdz 00.00, kad atsāk pļaut.

Ja taimera iestatījums ir sadalīts divos darba periodos, gaidīšanas periodu var iedalīt vairākos periodos. Kopējam gaidīšanas laikam tādējādi ir jābūt vismaz 5 stundām.

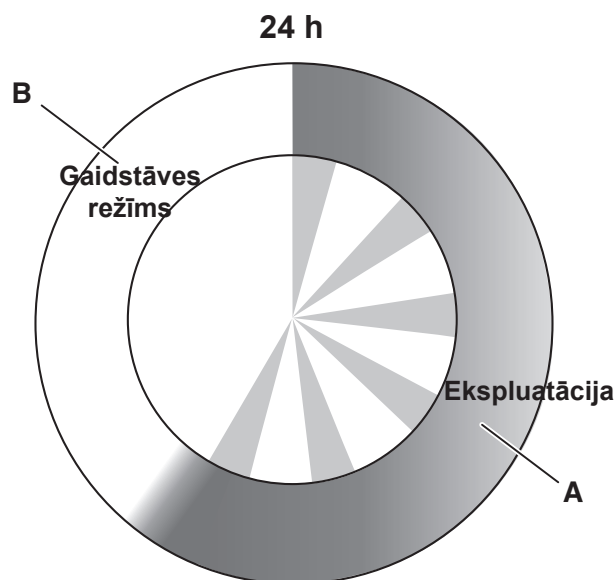

3018-245

GARDENA R130Li, R130LiC	
Eksploatācija	A = Maks. 19 h
Uzlāde/gaidīšanas režīms	B = Min. 5 h

2. piemērs

Šajā piemērā izmantotie laiki attiecas uz GARDENA R130Li un R130LiC modeļiem, bet citiem modeļiem princips ir tāds pats.

1. darba periods: 08.00–16.00.
2. darba periods: 20.00–23.00.
Darba dienas: Visas dienas.

Robotizētais zāles pļāvējs darbosies darba periodos noteikto laiku, jo kopējais darbības laiks ir 11 stundas un nepārsniedz maksimālo laiku — 19 stundas.

Maks. darbības laiks	19 h
Min. gaidīšanas laiks	5 h
Laukums/stundas/diena	68 m ²

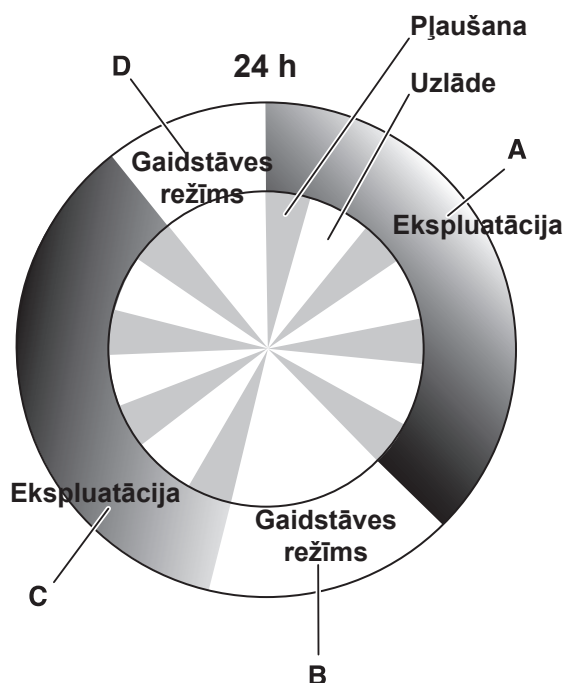

3018-246

GARDENA R130Li, R130LiC	
Eksploatācija	A + C = Maks. 19 h
Uzlāde/gaidīšanas režīms	B + D = Min. 5 h

LIETOŠANA

4.4. Iedarbināšana

1. Lai atvērtu vadības pults pārsegu, nospiediet pogu **STOP**.
2. Pārslēdziet galveno slēdzi uz pozīciju **1**.
3. Ievadiet PIN kodu.

4. Nospiediet pogu **START** (iedarbināt).
5. Veiciet nepieciešamās darbības atlasī. *Sk. 5.1. Darbības izvēle Sākt 40. lpp.*
6. 10 sekunžu laikā aizveriet pārsegu.

Ja robotizētais zāles pļāvējs ir novietots uzlādes stacijā, tas atstās to tikai tad, kad akumulators būs pilnībā uzlādēts un taimeris būs iestatīts, ļaujot pļāvējam darboties.

Pirms asmeņu diska darbības sākuma var atskanēt brīdinājuma signāls, kas ilgst 2 sekundes un sastāv no 5 īsiem signāliem.

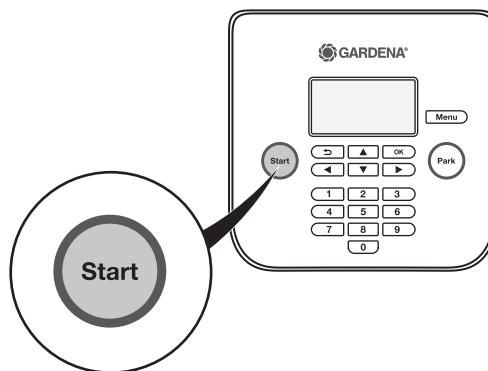

3018-240

4.5. Apstādināšana

1. Nospiediet pogu **STOP**.

Ja robotizētais zāles pļāvējs apstājas, asmens motors apstājas un vadības pults pārsegs atveras.

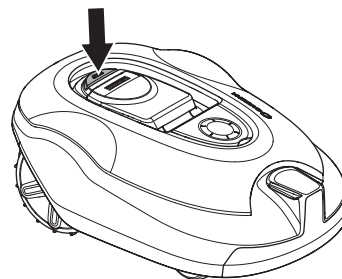

4.6. Izslēgšana

1. Nospiediet pogu **STOP**.
2. Iestatiet galveno slēdzi pozīcijā **0**.

Ja robotizētajam zāles pļāvējam ir nepieciešama apkope vai tas ir jāpārvieta ārpus darba vietas, vienmēr to izslēdziet, izmantojot galveno slēdzi.

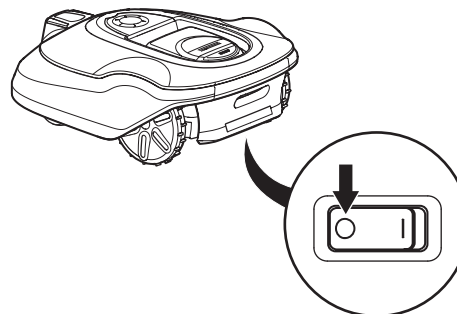

3018-202

3018-213

LIETOŠANA

4.7. Griešanas augstuma regulēšana

Griešanas augstumu var regulēt deviņās pakāpēs no MIN (minimālās – 2 cm) līdz MAX (maksimālajai – 6 cm).

Pirmās nedēļas laikā pēc jaunas uzstādīšanas griešanas augstumam ir jābūt iestatītam uz MAX, lai nesabojātu loka vadu. Pēc tam katru nedēļu griešanas augstumu var samazināt, līdz ir sasniegts vēlamais griešanas augstums.

Ja zāle ir gara, ļaujiet robotizētajam zāles plāvējam sākt plaut maksimālajā griešanas augstumā. Līdzko zāle ir īsāka, varat pakāpeniski pazemināt griešanas augstumu.

Lai pielāgotu griešanas augstumu, rīkojieties, kā aprakstīts tālāk.

1. Lai apturētu robotizēto zāles plāvēju, nospiediet pogu **STOP** (Apturēt).

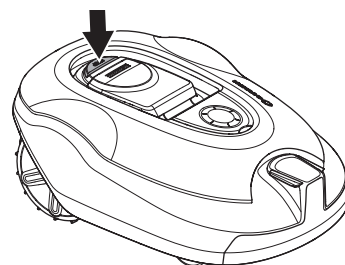

3018-202

2. Atveriet griešanas augstuma regulēšanas pārsegu.
3. Pagrieziet pogu nepieciešamajā pozīcijā. Atlasītā pozīcija ir atzīmēta uz korpusa pretim uz pogas esošajai bultiņai. Lai palielinātu griešanas augstumu, pagrieziet to pulksteņrādītāja kustības virzienā. Lai samazinātu griešanas augstumu, pagrieziet pogu pretēji pulksteņrādītāja kustības virzienam.

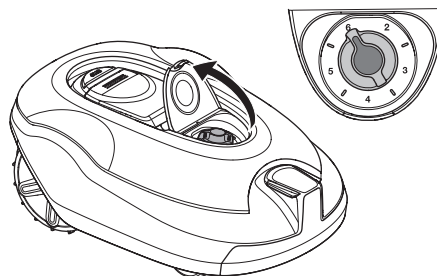

3018-223

4. Aizveriet pārsegu.

SVARĪGA INFORMĀCIJA

Pirmās nedēļas laikā pēc jaunas uzstādīšanas griešanas augstumam ir jābūt iestatītam uz MAX, lai nesabojātu loka vadu. Pēc tam katru nedēļu griešanas augstumu var samazināt, līdz ir sasniegts vēlamais griešanas augstums.

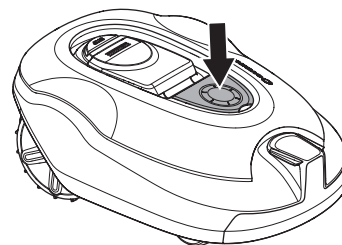

3018-214

VADĪBAS PULTS

5. Vadības pults

Visas robotizētā zāles plāvēja komandas un iestatījumi tiek veikti, izmantojot vadības pulti. Visām funkcijām var piekļūt, izmantojot vairākas izvēlnes.

Vadības pults sastāv no displeja un tastatūras. Visa informācija tiek rādīta displejā, un ievade tiek veikta, izmantojot pogas.

Kad ir nospiesta apstādināšanas poga un pārsegs ir atvērts, tiek rādīta sākulapa, kurā ir redzama tālāk minētā informācija.

- Darbības informācija, piemēram, *MOWING* (*PLĀUŠANA*), *PARKED* (*NOVIETOTS*) vai *TIMER* (*TAIMERIS*). Ja apstādināšanas poga tiek nospiesta, kad robotizētais zāles plāvējs darbojas, displejā tiek rādīta tā darbība, ko zāles plāvējs veica pirms apstādināšanas, piemēram, *PLĀUŠANA* vai *MEKLĒŠANA*. Teksts *READY* (*GATAVS*) tiek rādīts, ja robotizētajam zāles plāvējam nav iestatīts noteikts darbības režīms, piemēram, ja galvenais slēdzis ir tikko ieslēgts.
- Datums un pulkstenis rāda pašreizējo laiku.
- Simbols *EKO* tiek rādīts, ja robotizētajam zāles plāvējam ir iestatīts *EKO* režīms.
- Melna pulksteņa simbols (A) norāda, kad plāvējs nevar pļaut taimera iestatījumu dēļ. Ja plāvējs nevar pļaut režīma *SensorControl* (*Sensora vadība*) dēļ, tiek rādīts simbols (B) (neattiecas uz GARDENA R100Li, R100LiC modeļiem). Ja ir izvēlēts darbības režīms *Ignorēt taimerī*, tiek rādīts simbols (C).
- Akumulatora statuss rāda atlikušo akumulatora uzlādes līmeni. Ja robotizētais zāles plāvējs tiek lādēts, uz akumulatora simbola tiek rādīts arī zibspuldzes simbols (D). Ja robotizētais zāles plāvējs ir novietots uzlādes stacijā, bet netiek lādēts, tiek rādīts simbols (E).
- Darbības stundu skaits norāda stundu skaitu, sākot no dienas, kad tika uzsākta robotizētā zāles plāvēja izmantošana. Laiks, cik daudz robotizētais zāles plāvējs ir pavadījis pļaušanai vai uzlādes stacijas meklēšanai, tiek skaitīts kā darbības laiks.

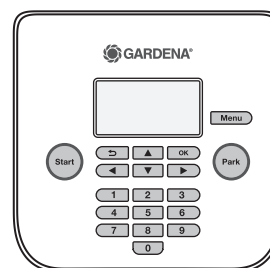

3018-239



3018-306



3012-1379

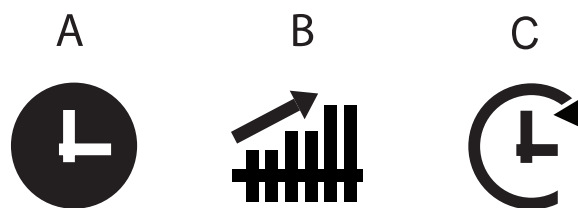

3018-305

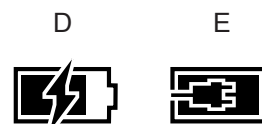

3012-569

VADĪBAS PULTS

Tastatūrai ir sešas pogu grupas.

- Poga **START** tiek lietota, lai aktivizētu robotizēto zāles pļāvēju. Parasti tā ir pēdējā poga, kas tiek nospiesta pirms displeja pārsega aizvēršanas.
- Pogas **Back** un **OK** tiek lietotas navigēšanai pa izvēlni. Poga **OK** tiek arī lietota, lai apstiprinātu izvēlnes iestatījumus.
- Bulltaustiņi tiek lietoti, lai navigētu pa izvēlni un lai veiktu dažu iestatījumu iespēju izvēli.
- Poga **MENU** tiek lietota, lai atvērtu galveno izvēlni.
- Poga **PARK** tiek lietota, lai robotizēto zāles pļāvēju nosūtītu uz uzlādes staciju.
- Cipari tiek lietoti, lai ievadītu iestatījumus, piemēram, PIN kodu, laiku vai izejas virzienu. Tos var izmantot arī tam, lai ievadītu saīšņu ciparu virknes uz dažādām izvēlnēm. Sk. 6.1. Galvenā izvēlne 42. lpp.

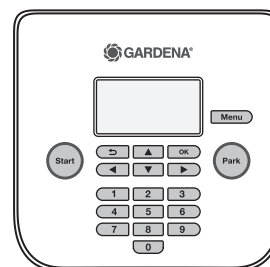

3018-239

5.1. Darbības izvēle Sākt

Kad poga **START** ir nospiesta, var izvēlēties tālāk norādītās darbību atlasas.

Galvenā zona

Standarta, automātiskas darbības režīms, kad robotizētais zāles pļāvējs uzlādi un pļaušanu veic nepārtraukti.

Papildu zona

Darbības režīms *Papildu zona* tiek lietots, kad tiek pļauta papildu zona, kur robotizētais zāles pļāvējs nevar automātiski pārvietoties uz uzlādes staciju. Lai uzzinātu par papildu zonām, sk. 3.4. Ierobežojošā vada uzstādīšana 21. lpp.

Atlasot darbības režīmu *Papildu zona*, robotizētais zāles pļāvējs pļaus, līdz akumulators būs tukšs.

Ja robotizētais zāles pļāvējs tiek lādēts režīmā *Sekundārā zona*, tas vispirms pilnībā uzlādējas, pēc tam pavirzās aptuveni 50 cm prom no uzlādes stacijas un apstājas. Tas norāda, ka pļāvējs ir uzlādēts un gatavs sākt pļaušanu. Ja pēc uzlādes ir jāveic pļaušana galvenajā darba vietā, pirms robotizētā zāles pļāvēja ievietošanas uzlādes stacijā ieteicams pārslēgties uz darbības režīmu *Galvenā zona*.

Ignorēt taimeri

Atlasot režīmu *Ignorēt taimeri*, visus veiktos taimera iestatījumus var uz laiku ignorēt. Taimeri ir iespējams ignorēt 24 h vai 3 dienas.

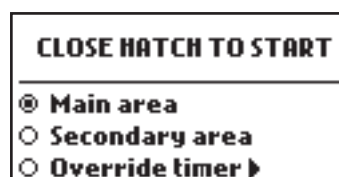

3018-301

VADĪBAS PULTS

5.2. Darbības atlase Novietot

Kad poga **PARK** ir nospiesta, var izvēlēties tālāk norādītās darbību atlases.

Novietot līdz tālākai komandai

Robotizētais zāles pļāvējs paliek uzlādes stacijā, līdz tiek atlasīts cits darbības režīms, nospiežot pogu **START**.

Sākt ar nākamo taimeru

Robotizētais zāles pļāvējs paliek uzlādes stacijā, līdz tiek aktivizēts nākamais taimera iestatījums. Šīs darbības atlase ir piemērota, ja vēlaties atcelt aktīvo pļaušanas ciklu un ļaut robotizētajam zāles pļāvējam palikt uzlādes stacijā līdz nākamajai dienai.

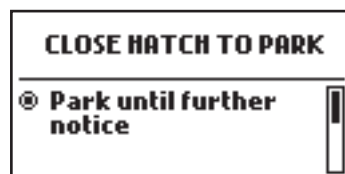

3018-300

5.3. Galvenais slēdzis

Lai iedarbinātu robotizēto zāles pļāvēju, iestatiet galveno slēdzi pozīcijā 1.

Iestatiet galveno slēdzi pozīcijā 0, kad robotizētais zāles pļāvējs netiek lietots vai tiek veikts darbs ar asmeņu disku.

Kad galvenais slēdzis ir iestatīts pozīcijā 0, robotizētā zāles pļāvēja motoru nevar iedarbināt.

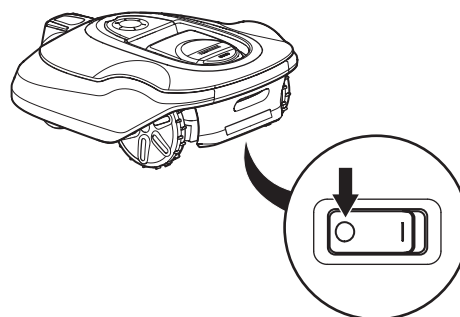

3018-213

6. Izvēlnes funkcijas

6.1. Galvenā izvēlne

Galvenajā izvēlnē ir pieejamas tālāk minētās opcijas.

- *Taimeris*
- *SensorControl (Sensora vadība, tikai GARDENA R130Li, R130LiC, R160Li modeļiem)*
- *SmartSystem (Viedā sistēma, tikai GARDENA R100LiC, R130LiC modeļiem)*
- *Drošība*
- *Uzstādīšana*
- *Iestatījumi*

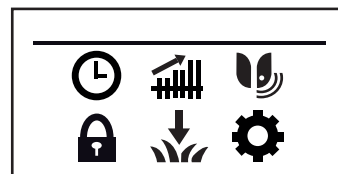

3018-303

Katrai iespējai ir vairākas apakšizvēlnes. Izmantojot tās, varat piekļūt visām funkcijām, lai pielāgotu robotizētā zāles plāvēja iestatījumus.

Pārlūkošana starp izvēlnēm

Lai pārlūkotu galveno izvēlni un apakšizvēlnes, izmantojiet bulttaustiņus. Ievadiet vērtības un laiku, izmantojot cipartaustiņus, un apstipriniet katru izvēli ar vairāku izvēļu pogu **OK**.

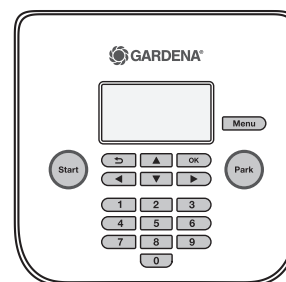

3018-239

Apakšizvēlnes

Dažās apakšizvēlnēs ir atzīmējamas izvēles rūtiņas. Tās tiek izmantotas, lai norādītu, vai opcija(s) tiek atlasīta(s) un vai funkcija ir aktivizēta/deaktivizēta. Atzīmējiet izvēles rūtiņu vai noņemiet atzīmi, nospiežot **OK** (Labi).

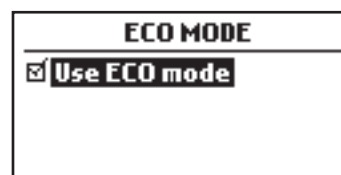







3018-307

IZVĒLNES FUNKCIJAS

6.2. Izvēlņu struktūra

Tabulā tālāk ir apkopotas izvēlņu izvēles, kas pieejamas galvenajā izvēlnē. Nodaļā tālāk ir sniegta detalizētāka informācija par to, kā katra funkcija tiek izmantota un kādas iestatījumu opcijas ir pieejamas.

Lai pārlūkotu izvēlni, izmantojiet bul'ttaustiņus. Atlasi apstipriniet ar pogu **OK**.

	<p><i>Taimeris</i></p> <p>Lai iegūtu pēc iespējas labāku pļaušanas rezultātu, nepļaujiet zālāju pārāk bieži. Tikpat svarīgi ir arī ierobežot darbības laiku, izmantojot taimera funkciju, ja darba vieta ir mazāka par robotizētā zāles pļāvēja darba kapacitāti. Taimera funkcija ir arī lielisks veids, lai noteiktu, kādā laikā robotizētais zāles pļāvējs nedrīkst pļaut, piemēram, laikā, kad bērni spēlējas dārzā.</p>
	<p><i>SensorControl (Sensora vadība)</i></p> <p>Tikai GARDENA R130Li, R130LiC, R160Li modeļiem.</p> <p>Ar šīs funkcijas palīdzību robotizētais zāles pļāvējs var automātiski pielāgot pļaušanas laiku, ņemot vērā to, cik ātri aug zāle. Ja laikapstākļi ir labvēlīgi zāles augšanai, robotizētais zāles pļāvējs pārvietojas biežāk, bet, kad zāle aug lēnāk, robotizētais zāles pļāvējs automātiski pavada mazāk laika, pļaujot zāli.</p>
	<p><i>Viedā sistēma</i></p> <p>Tikai GARDENA R100LiC, R130LiC modeļiem</p> <p>GARDENA viedā sistēma iespējo zāles pļāvēja un citu ierīču, piemēram, ūdens vadības un sensoru, bezvadu saziņu GARDENA viedajā sistēmā. Šajā izvēlnē jūs varat iekļaut vai neiekļaut savu robotizēto zāles pļāvēju, kā arī pārbaudīt bezvadu savienojuma statusu viedajā sistēmā.</p>
	<p><i>Drošība</i></p> <p>Šajā izvēlnē var pielāgot iestatījumus, kas saistīti ar drošību un savienojumu starp robotizēto zāles pļāvēju un uzlādes staciju.</p> <p>Izvēlei ir pieejami trīs drošības līmeņi, bet ir arī iespējams definēt savu drošības funkciju kombināciju.</p>
	<p><i>Uzstādīšana</i></p> <p>Šī izvēlnes funkcija tiek izmantota, lai vadītu robotizēto zāles pļāvēju uz attālām darba vietas zonām. Daudzām darba vietām nav nepieciešams mainīt rūpnīcas iestatījumu, bet atkarībā no zālāja komplicētības pļaušanas rezultātu var uzlabot, veicot manuālus iestatījumus.</p>
	<p><i>Iestatījumi</i></p> <p>Ar šīs atlasas palīdzību var izmainīt robotizētā zāles pļāvēja vispārīgos iestatījumus, piemēram, datumu un laiku.</p>

IZVĒLNES FUNKCIJAS

6.3. Taimeris

Lai iegūtu pēc iespējas labāku pļaušanas rezultātu, nepļaujiet zālienu pārāk bieži. Tikpat svarīgi ir arī ierobežot darbības laiku, izmantojot taimera funkciju, ja darba vieta ir mazāka par zāles pļāvēja darba kapacitāti. Ja robotizētajam zāles pļāvējam ļauj pļaut pārāk bieži, zālājs var tikt saplacināts un robotizētais zāles pļāvējs tiek nevajadzīgi nolietots.

Taimera funkcija ir arī lielisks veids, lai noteiktu, kādā laikā robotizētais zāles pļāvējs nedrīkst pļaut, piemēram, laikā, kad bērni spēlējas dārzā.

Maksimālā veikspēja tiek sasniegta, ja taimeris ir izslēgts un robotizētajam zāles pļāvējam ir iespēja pļaut visu diennakti septiņas dienas nedēļā. Darbības laiks un dienas tiek grafiski parādīti robotizētā zāles pļāvēja displejā. Melnajā joslā tiek rādīta aktīvā pļaušana pa dienām. Pārējā laikā robotizētais zāles pļāvējs ir novietots uzlādes stacijā.

Rūpnīcas iestatījums ir tāds, ka taimeris ir neaktīvs un robotizētais zāles pļāvējs darbojas visu diennakti septiņas dienas nedēļā. Parasti šis iestatījums ir piemērots darba vietai, kas atbilst maksimālai veikspējai:

	R100Li, R100LiC	R130Li, R130LiC	R160Li
Maksimālā kapacitāte, m ²	1000	1300	1600

Iestatot taimeri, rēķinieties ar to, ka robotizētais zāles pļāvējs stundā un dienā pļauj saskaņā ar aptuveno norādīto kvadrātmetru daudzumu, kas uzskaitīts tabulā *Darba kapacitāte. Sk. 4.2. Taimera izmantošana 35. lpp.*

Tabulās norādīti dažādi ieteiktie taimera iestatījumi atkarībā no dārza lieluma. Tabulu var izmantot, lai iestatītu darbības laiku. Norādītie laiki ir uzskatāmi par orientējošiem un, iespējams, ka tie ir jāpielāgo atbilstoši dārzam. Izmantojiet tabulā norādīto informāciju, kā norādīts tālāk.

- Atrodiet darba vietu, kas visvairāk atbilst darba zonai.
- Atlasiet piemēroto darba dienu skaitu (dažās darba vietās var būt nepieciešamas 7 dienas).
- Darba stundas dienā norāda, cik stundas dienā robotizētais zāles pļāvējs strādās ar atlasīto darba dienu skaitu.
- Ieteiktais laika intervāls parāda laika intervālu, kas atbilst nepieciešamajam darba laikam dienā.

Ir iespējams konfigurēt divus darba periodus dienā. Katrai dienai var būt unikāls darba periods, bet ir iespējams citām dienām kopēt arī pašreizējās dienas darba periodu.

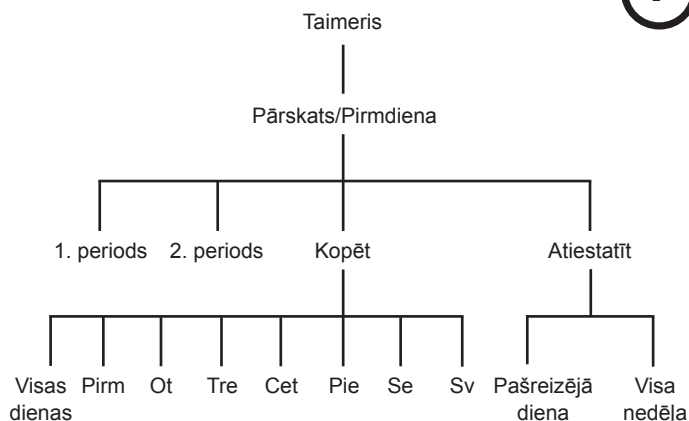

3018-309

IZVĒLNES FUNKCIJAS

GARDENA R100Li, R100LiC			
Darba platība	Darba dienas nedēļā	Darba stundas dienā	Laika intervāla ieteikums
250 m ²	5	6 stundas	07.00–13.00
	7	4,5 stundas	07.00–11.30
500 m ²	5	12 stundas	07.00–19.00
	7	8,5 stundas	07.00–15.30
750 m ²	5	17 stundas	07.00–24.00
	7	13 stundas	07.00–20.00
1000 m ²	7	17 stundas	07.00–24.00

GARDENA R130Li, R130LiC			
Darba platība	Darba dienas nedēļā	Darba stundas dienā	Laika intervāla ieteikums
250 m ²	5	5,5 stundas	07.00–12.30
	7	4 stundas	07.00–11.00
500 m ²	5	10,5 stundas	07.00–17.30
	7	7,5 stundas	07.00–14.30
750 m ²	5	15,5 stundas	07.00–22.30
	7	11 stundas	07.00–18.00
1000 m ²	7	15 stundas	07.00–22.00
1300 m ²	7	19 stundas	05.00–24.00

GARDENA R160Li			
Darba platība	Darba dienas nedēļā	Darba stundas dienā	Laika intervāla ieteikums
250 m ²	5	5 stundas	07.00–12.00
	7	3,5 stundas	07.00–10.30
500 m ²	5	10 stundas	07.00–17.00
	7	7 stundas	07.00–14.00
750 m ²	5	15 stundas	07.00–22.00
	7	11 stundas	07.00–18.00
1000 m ²	5	20 stundas	04.00–24.00
	7	14,5 stundas	07.00–21.30
1250 m ²	7	18 stundas	06.00–24.00
1600 m ²	7	23 stundas	01.00–24.00

IZVĒLNES FUNKCIJAS

Dienas rediģēšana

Lai rediģētu taimera iestatījumus, vispirms atlasiet rediģējamo dienu no Pārskata ekrāna, izmantojot kreiso bultiņu, labo bultiņu un pogu **OK**.

Dienā var ievadīt ne vairāk kā divus laika intervālus. Lai ievadītu intervālu 1. periodam, vispirms pārliecinieties, ka ir atzīmēta izvēles rūtiņa blakus 1. periodam. Lai atzīmētu/ noņemtu atzīmi, atlasiet izvēles rūtiņu un nospiediet pogu **OK**. Ievadiet vēlamos laikus, izmantojot cipartastatūru.

Ja ir nepieciešami divi intervāli, vispirms atzīmējiet izvēles rūtiņu blakus 2. periodam, pēc tam ievadiet laikus saskaņā ar iepriekš izklāstīto. Divi intervāli noder, lai noteiktā laikā atbrīvotu zālāju citām aktivitātēm, piemēram, ievadot 1. periodu no 00.00 līdz 15.00 un 2. periodu no 21.00 līdz 24.00. Tādā gadījumā plāvējs no 15.00 līdz 21.00 būs novietots uzlādes stacijā.

Lai atspējotu plaušanu uz visu dienu, noņemiet atzīmi pie abiem periodiem.

MONDAY

00:00 - 15:00

---:---:---

Copy Reset

3018-320

Kopēšana

Lai kopētu pašreizējos dienas iestatījumus citām dienām, izmantojiet šo funkciju.

Lai pārvietotu kursoru starp dienām, izmantojiet augšupvērsto un lejupvērsto bulttaustiņu. Laiks tiks kopēts uz tām dienām, kas atzīmētas ar **OK**.

COPY MONDAY to

All days

Monday

Tuesday

Wednesday

3018-310

Atiestatīšana

Šī funkcija atiestata taimeri uz rūpnīcas iestatījumiem, ļaujot robotizētajam zāles plāvējam katru dienu darboties 24 stundas.

Pašreizējā diena

Ar šo tiek atiestatīta diena, kas ir atlasīta cilņu sistēmā.

Rūpnīcas iestatījums nosaka, ka robotizētais zāles plāvējs var darboties 24 stundas diennaktī.

RESET TIMER

Current day

All week

3018-311

Visa nedēļa

Tiek atiestatītas visas nedēļas dienas.

Rūpnīcas iestatījums nosaka, ka robotizētais zāles plāvējs var katru dienu darboties 24 stundas.

IZVĒLNES FUNKCIJAS

6.4. Drošība

Izmantojot šo atlasī, var pielāgot iestatījumus, kas saistīti ar drošību un savienojumu starp robotizēto zāles plāvēju un uzlādes staciju.



Drošības līmenis

Ir iespējams izvēlēties no trīs drošības līmeņiem. Lai atlasītu drošības līmeni, izmantojiet augšupvērsto un lejupvērsto bulttaustiņu.

Zema un vidēja drošība liedz pieeju robotizētajam zāles plāvējam, ja nav zināms PIN kods. Augsta drošība ietver arī brīdinājumu, kas izpaužas kā signāls, ja PIN kods netiek ievadīts pēc norādītā laika perioda.

Ja 5 reizes pēc kārtas tiek ievadīts nepareizs PIN kods, robotizētais zāles plāvējs uz laiku tiek bloķēts. Bloķēšanas laiks tiek pagarināts līdz ar katru jaunu neveiksmīgu mēģinājumu.

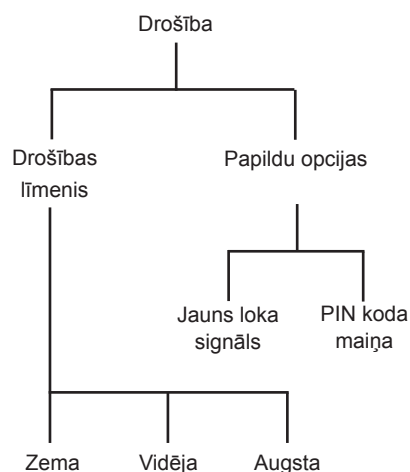

Darbība	Zema	Vidēja	Augsta
Laika bloķēšana	X	X	X
PIN koda pieprasījums		X	X
Trauksme			X

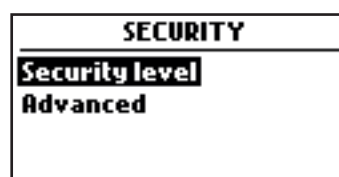

3018-312

Laika bloķēšana

Šī funkcija nozīmē to, ka robotizēto zāles plāvēju pēc 30 dienām nevarēs iedarbināt, ja vispirms netiks ievadīts pareizs PIN kods. Pēc 30 dienām robotizētais zāles plāvējs turpinās plāušanu kā ierasts, bet, atverot pārsegu, parādīsies ziņojums *Ievadiet PIN kodu*. Vēlreiz ievadiet kodu un nospiediet **OK**.

Pēc tam atlasītais PIN kods ir jāievada ikreiz, kad galvenais slēdzis tiek iestatīts pozīcijā 1.

PIN koda pieprasījums

Izmantojot šo funkciju, robotizētais zāles plāvējs pieprasa PIN kodu katru reizi, kad tiek atvērts pārsegs. Lai izmantotu robotizēto zāles plāvēju, ir jāievada pareizais PIN kods.

Trauksme

Šī funkcija nosaka, ka atskan trauksme, ja pēc pogas **STOP** nospiešanas vai robotizētā zāles plāvēja pacelšanas kāda iemesla dēļ 10 sekunžu laikā netiek ievadīts PIN kods. Tikšļošs troksnis norāda, ka jāievada PIN kods, lai novērstu trauksmes signālu. Trauksmes signālu var izslēgt jebkurā laikā, ievadot pareizo PIN kodu.

IZVĒLNES FUNKCIJAS

Papildu opcijas

Jauns loka signāls

Loka signāls tiek atlasīts nejauši, lai izveidotu unikālu saikni starp robotizēto zāles plāvēju un uzlādes staciju. Retos gadījumos var būt nepieciešams ģenerēt jaunu signālu, piemēram, ja divām blakus iekārtām ir ļoti līdzīgi signāli.

1. Ievietojiet robotizēto zāles plāvēju uzlādes stacijā, kurai robotizētais zāles plāvējs ir jāpievieno.
2. Atlasiet izvēlnes sadaļu *Jauns loka signāls* un nospiediet pogu OK.

Nospiediet pogu **OK** un gaidiet apstiprinājumu, ka ir ģenerēts loka signāls. Tas parasti aizņem aptuveni 10 sekundes.

PIN koda maiņa

Ievadiet jauno PIN kodu un nospiediet **OK**. Lai apstiprinātu, vēlreiz ievadiet to pašu kodu un nospiediet **OK**. Nomainot PIN kodu, displejā uz brīdi parādās ziņojums *PIN nomainīts (PIN akceptēts)*.

Pierakstiet jauno PIN kodu tam paredzētajā līnijā sadaļā *Piezīmes 2. lpp.*

6.5. Sensora vadība

Attiecas tikai uz GARDENA R130Li, R130LiC un R160Li modeļiem.

Ar šīs funkcijas palīdzību robotizētais zāles plāvējs var automātiski pielāgot pļaušanas laiku, ņemot vērā to, cik ātri aug zāle. Ja laikapstākļi ir labvēlīgi zāles augšanai, robotizētais zāles plāvējs pārvietojas biežāk, bet, kad zāle aug lēnāk, robotizētais zāles plāvējs automātiski pavada mazāk laiku, pļaujot zāli.

Tomēr robotizētais zāles plāvējs nedarbosies ilgāk par laiku, kuru var konfigurēt taimera iestatījumos. Optimālai sensora vadības veikspējai, iestatot taimeri, ir ieteicams tikai noņemt atlasītiem laikiem, kad robotizētajam zāles plāvējam nav jādarbojas. Pārējos laikus vajadzētu atstāt pieejamus sensora vadībai.

Kad ir ieslēgta sensora vadība, robotizētajam zāles plāvējam ir nepieciešams laiks, lai aprēķinātu optimālo pļaušanas laiku attiecīgajai darba vietai. Šī iemesla dēļ var paiet vairākas dienas, pirms tiek sasniegts optimālais pļaušanas rezultāts.

Kad ir aktivizēta sensora vadība, ir ļoti svarīgi regulāri pārbaudīt, vai asmeņu disks ir tīrs un asmeņi ir labā stāvoklī. Ap asmeņu diska vārpstu aptinusies zāle vai truli asmeņi var ietekmēt sensora vadības darbību.

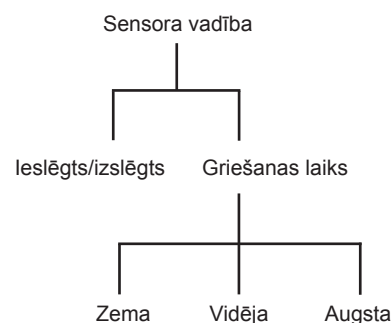

IZVĒLNES FUNKCIJAS

Sensora vadība

Lai aktivizētu sensora vadību, atzīmējiet rūtiņu, nospiežot pogu **OK**.

Griešanas laiks

Ja, izmantojot sensora vadību, pļaušanas rezultāti nav optimāli, var būt nepieciešams pielāgot griešanas laika iestatījumus.

Lai pielāgotu griešanas laiku, novietojiet kursoru pie Griešanas laika un izmantojiet labo un kreiso bulttaustiņu, lai palielinātu vai samazinātu griešanas laiku trīs iepriekšnoteiktajos intervālos.

Jo ilgāks ir izvēlētais pļaušanas laiks, jo ilgāk robotizētais zāles pļāvējs darbojas.



3018-308

6.6. Viedā sistēma

Attiecas tikai uz GARDENA R100LiC, R130LiC modeļiem.

GARDENA viedā sistēma iespējo zāles pļāvēja un citu ierīču, piemēram, ūdens vadības un sensoru, bezvadu saziņu GARDENA viedajā sistēmā. Šajā izvēlnē jūs varat iekļaut vai neiekļaut ierīces, kā arī pārbaudīt bezvadu savienojuma statusu ar viedo sistēmu.

Darba sākšana ar GARDENA viedo sistēmu

Izlasiet GARDENA viedās sistēmas īso instrukciju par pilnas sistēmas uzstādīšanu. Īsumā uzstādīšana ir aprakstīta tālākajā tekstā.

1. Lejupielādējiet viedās sistēmas lietojumprogrammu no pakalpojuma App Store un/vai Google play.
2. Lejupielādētajā lietojumprogrammā izveidojiet personīgo kontu.
3. Ieslēdziet viedās sistēmas vārteju un veidojiet savienojumu ar internetu.
4. Lietojumprogrammā jūs varat atlasīt un pievienot ierīces. Sāciet ar vārtejas pievienošanu.
5. Pēc vārtejas pievienošanas atlasiet un pievienojiet pļāvēju. Tagad vārteja meklē ierīces.
6. Ja robotizētā zāles pļāvēja displejā piekritīsiet aktivizēt iekļaušanas režīmu, pļāvējs tiks rādīts lietojumprogrammā.
7. Pārbaudiet, vai abi iekļaušanas kodi no pļāvēja un lietojumprogrammas ir identiski. Ja tā ir, atlasiet lietojumprogrammā attiecīgo pļāvēju.

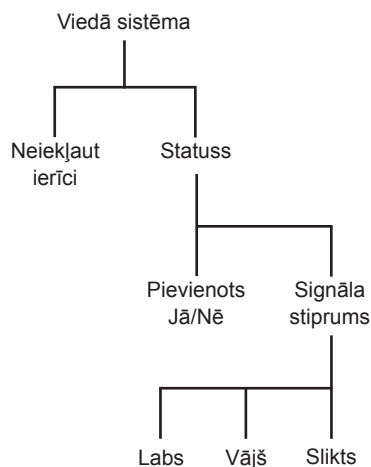

SVARĪGA INFORMĀCIJA

Iekļaušanas secība var aizņemt vairākas minūtes. Kad iekļaušana būs pabeigta, jūs automātiski atgriezīsieties pļāvēja sākuma ekrānā. Ja iekļaušana kaut kādu iemeslu dēļ neizdodas, mēģiniet vēlreiz.



IZVĒLNES FUNKCIJAS

Kamēr robotizētais zāles pļāvējs ir iekļauts viedajā sistēmā, dažas izvēlnes pļāvēja displejā būs bloķētas, lai netraucētu iestatījumiem, kas veikti no viedās sistēmas lietojumprogrammas. Visus iestatījumus ir iespējams redzēt, bet tos var koriģēt tikai no lietojumprogrammas. Pļāvēja izvēlnē būs bloķēti šādi iestatījumi:

- Taimeris
- Laiks un datums
- Valoda
- Valsts

Ierīces neiekļaušana

Lai pārtrauktu robotizētā zāles pļāvēja un viedās sistēmas bezvadu savienojumu, pļāvēja izvēlnē atlasiet opciju Neiekļaut ierīci. Ja piekritīsiet neiekļaut ierīci, starp robotizēto zāles pļāvēju un citām viedās sistēmas ierīcēm vairs nebūs saziņas. **PIEZĪME.** Viedās sistēmas lietojumprogrammā robotizētais zāles pļāvējs no produktu saraksta ir jāizdzēš manuāli.

Statuss

Tiklīdz robotizētais zāles pļāvējs ir savienots ar viedās sistēmas vārteju, jūs no šīs izvēlnes varat pārbaudīt savienojuma statusu. Statuss var būt: savienots vai nav savienots. Signāla kvalitāte starp robotizēto zāles pļāvēju un vārteju var būt laba, vāja vai slikta. Lai viedās sistēmas veikspēja būtu pēc iespējas labāka, robotizētā zāles pļāvēja uzlādes staciju būtu vēlams novietot vietā, kur ir labs signāla stiprums.

IZVĒLNES FUNKCIJAS

6.7. Uzstādīšana

Šī izvēlnes funkcija tiek izmantota, lai pārvietotu robotizēto zāles plāvēju uz darba vietas attālajām zonām. Daudzām darba vietām nav nepieciešams mainīt rūpnīcas iestatījumus, bet dažreiz, atkarībā no zālāja sarežģītības, pļaušanas rezultātu var uzlabot, veicot manuālus iestatījumus.



Zālāja pārklājums

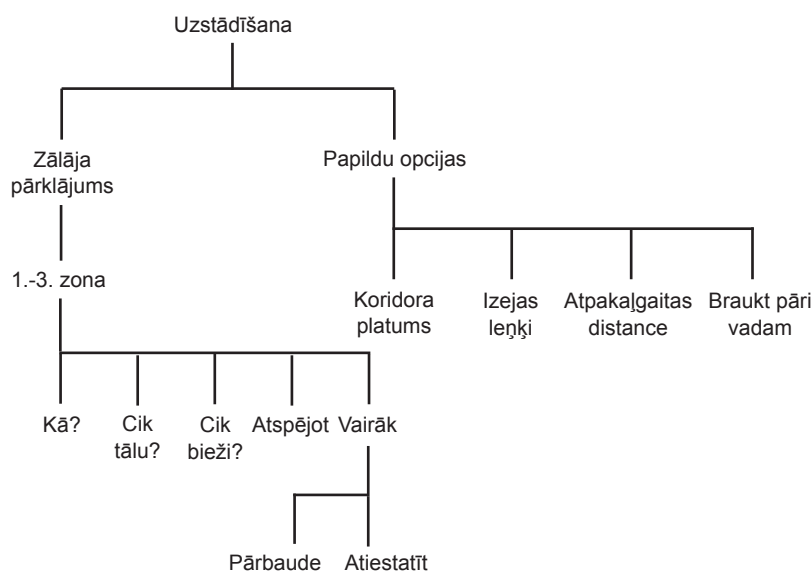

Šī izvēlnes funkcija tiek izmantota, lai pārvietotu robotizēto zāles plāvēju uz darba vietas attālajām zonām. Šī svarīgā funkcija tiek izmantota, lai uzturētu vienmērīgu pļaušanas rezultātu visā darba vietā. Sarežģītos dārzos, piemēram, ar vairākām zonām, kas savienotas ar šaurām ejām, pļaušanas rezultātu var uzlabot, izmantojot vairākus manuālos iestatījumus, kā aprakstīts tālāk.

Rūpnīcas iestatījumi ļauj robotizētajam zāles plāvējam 300 metrus sekot virzošajam vadam 20% no reizēm, kad tas atstāj uzlādes staciju.

Pārlūkošana

Var iestatīt ne vairāk par trim attālām zonām. Lai robotizētais zāles plāvējs varētu sasniegt attālu zonu, ir jāveic vairākas unikālas atlasas.

Lai mainītu iestatījumus, atlasiet zonu, izmantojot kreiso un labo bulttaustiņu un pogu **OK**.

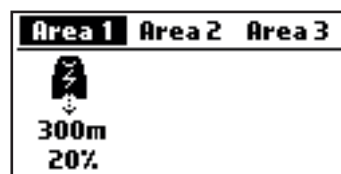

3018-313

IZVĒLNES FUNKCIJAS

X zona > Cik tālu?

Ievadiet metros attālumu, kas iet gar strāvas vadu no uzlādes stacijas līdz attālajai zonai, kur robotizētais zāles pļāvējs sāk pļaut.

Lai norādītu attālumu metros, izmantojiet cipartaustiņus.

Padoms! Lai noteiktu, cik tālu ir līdz attālajai zonai, izmantojiet funkciju *Tests*. Kad tiks nospiesta poga **STOP**, zāles pļāvēja displejā tiks parādīts attālums metros. *Skatiet X zona > Vairāk > Tests 53. lpp.* Displejā parādītais aprēķinātais attālums var tikt saglabāts tieši pie atlasītās attālās zonas. Tiks ņemts vērā jaunais aprēķinātais attālums, ignorējot pašreizējo vērtību.

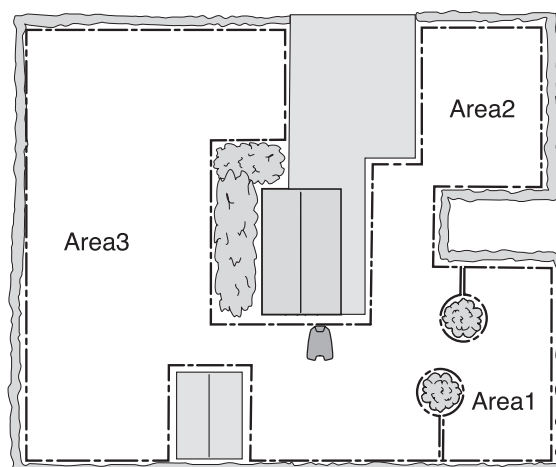

3023-017

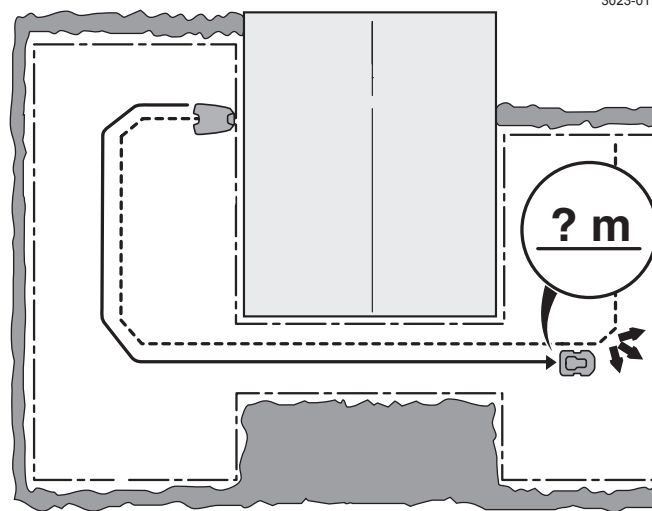

3023-018

X zona > Cik bieži?

Tas, cik bieži robotizētais zāles pļāvējs tiek virzīts uz attālo zonu, tiek atlasīts kā proporcija no kopējā reižu skaita, kad pļāvējs atstāj uzlādes staciju. Visos citos gadījumos robotizētais zāles pļāvējs sāk pļaut pie uzlādes stacijas.

Atlasiet procentuālo attiecību, kas atbilst attālās zonas lielumam salīdzinājumā ar kopējo darba vietu. Ja attālā zona ir, piemēram, puse no kopējās darba vietas, ir jāatlasa 50%. Ja attālā zona ir mazāka, jānorāda mazāks skaitlis. Ja tiek izmantotas vairākas zonas, ņemiet vērā, ka kopējais skaitlis nedrīkst pārsniegt 100%.

Salīdziniet ar piemēriem šeit: *sk. 7. Dārzu piemēri 58. lpp.*

Lai norādītu daļu procentos, izmantojiet cipartaustiņus.

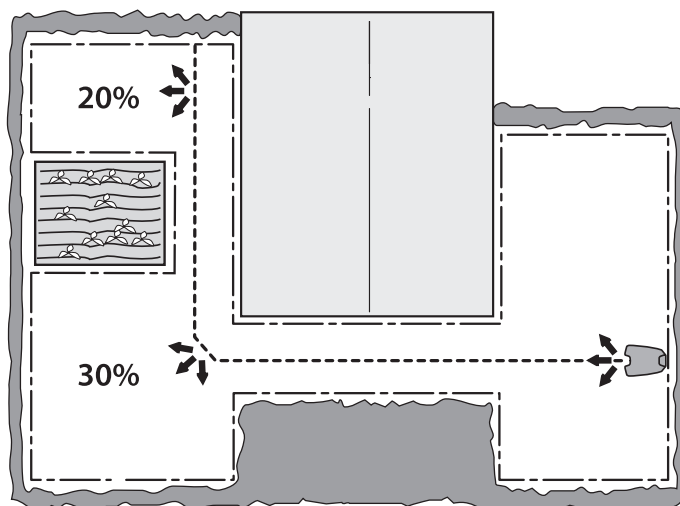

3023-019

X zona > Atspējošana/letpējošana

Katru zonu var atspējot un iespējot, atkārtoti neejot sadaļā Iestatījumi. Atlasiet opciju Atspējot/letpējot un nospiediet pogu **OK**.

IZVĒLNES FUNKCIJAS

X zona > Vairāk > Tests

Testēšanai atlasītie iestatījumi ir jāuztver kā daļa no uzstādīšanas procesa.

Izmantojot funkciju *Tests*, robotizētais zāles plāvējs pārvietojas uz tālāko vietu no loka, kas pieļaujama atlasītā koridora platumam.

Lai pārbaudītu atlasītos iestatījumus, rīkojieties, kā aprakstīts tālāk.

1. Novietojiet robotizēto zāles plāvēju uzlādes stacijā.
2. Lai atlasītu zonu, ko pārbaudīt no Pārskata ekrāna, izmantojiet leņķu un labo/kreiso bulttaustiņu. Nospiediet **OK**.
3. Atlasiet sadaļu *Vairāk* un nospiediet pogu **OK**.
4. Atlasiet sadaļu *Tests* un nospiediet pogu **OK**.
5. Nospiediet **START** un aizveriet displeja pārsegu.
6. Robotizētais zāles plāvējs atstās uzlādes staciju un sāks sekot virzošam lokam uz attālo zonu. Pārbaudiet, vai robotizētais zāles plāvējs spēj sekot lokam visā nepieciešamajā attālumā.
7. Pārbaude ir apstiprināta, ja robotizētais zāles plāvējs var bez problēmām sekot virzošajam lokam līdz nepieciešamajam sākuma punktam.

Attāluma līdz attāļajai zonai aprēķins

1. Novietojiet robotizēto zāles plāvēju uzlādes stacijā.
2. Izvēlnes funkcijā *X zona > Cik tālu?* ievadiet attālumu, kas noteikti pārsniedz reālo skaitli. Maksimālais attālums, ko var ievadīt, ir 500 metri.
3. Atlasiet sadaļu *X zona > Vairāk > Tests* un nospiediet pogu **OK**.
4. Nospiediet **START** un aizveriet displeja pārsegu.
5. Nepieciešamajā pozīcijā nospiediet pogu **STOP**. Displejā tiek parādīts attālums. Šis skaitlis var tik saglabāts sadaļā *X zona > Cik tālu?*

Atiestatīt

Izmantojot šo funkciju, atsevišķas zonas iestatījumi var tikt atiestatīti uz rūpnīcas iestatījumu. Lai atiestatītu zonas iestatījumu, atlasiet *X zona*, izmantojot kreiso un labo bulttaustiņu, un nospiediet pogu, **OK**. Atlasiet opciju *Vairāk* un nospiediet pogu **OK**. Atlasiet opciju *Atiestatīt* un nospiediet pogu **OK**.

IZVĒLNES FUNKCIJAS

Papildu opcijas

Zem virsraksta *Uzlabots* ir pieejams vairāk iestatījumu, kas attiecas uz robotizētā zāles plāvēja darbību. Šīs izvēlnes iestatījumi ir nepieciešami tikai tad, ja patiešām ir nepieciešama papildu zāles plāvēja kontrole, piemēram, ļoti sarežģītos dārzos. Rūpnīcas iestatījumi ir atlasīti tā, lai atbilstu lielākajai daļai darba vietu.

Koridora platums

Koridora platums ir robeža, cik tālu no virzošā vada robotizētais zāles plāvējs var atvirzīties, sekojot tam uz un no uzlādes stacijas. Zonu blakus vadam, kuru robotizētais zāles plāvējs izmanto, sauc par koridoru.

Darbības mērķis pie dažādiem attālumiem no vada ir samazināt pļaušanas joslu nospiedumu izveides risku. Lai mazinātu pļaušanas joslu nospiedumu izveides risku, ieteicams atlasīt platāko iespējamo koridoru, ko pieļauj darba vieta.

Sekojojot virzošajam vadam, robotizētais zāles plāvējs pats koriģē koridora platumu atbilstoši darba vietas lielumam. Izmantojot iebūvēto automātisko mehānismu, robotizētais zāles plāvējs var mainīt attālumu no vada atbilstoši tam, kurā darba vietas zonā tas atrodas. Piemēram, šaurākās vietās tas automātiski padara koridoru šaurāku.

Rūpnīcas iestatījumus var izmantot daudzām darba vietām, t.i., robotizētais zāles plāvējs pats var izmantot iebūvētās funkcijas, lai darbotos plašākajā iespējamajā koridorā. Sarežģītākos dārzos, piemēram, vietās, kur virzošais vads atrodas tuvu šķēršļiem, kurus nevar izolēt, izmantojot ierobežojošo loku, darba drošību var uzlabot, izmantojot dažus no tālāk minētajiem manuālajiem iestatījumiem.

Koridora platums > Virzošais vads

Funkcija AutoPassage handling (Automātiska ejas apstrāde) automātiski koriģēs virzošā koridora platumu. Tikai retos gadījumos ir nepieciešams ievadīt iestatījumus manuāli. Koridora platumu var iestatīt vērtībās no 0 līdz 9.

Ja ir norādīta vērtība 0, robotizētais zāles plāvējs dodas perpendikulārā virzienā pret virzošo vadu, kas nozīmē to, ka tas pārvietojas pāri virzošā vada vidusdaļai.

Lai norādītu nepieciešamo vērtību, izmantojiet bulttaustiņus.

Rūpnīcas iestatījums ir 9.

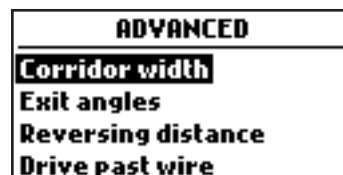

3018-314

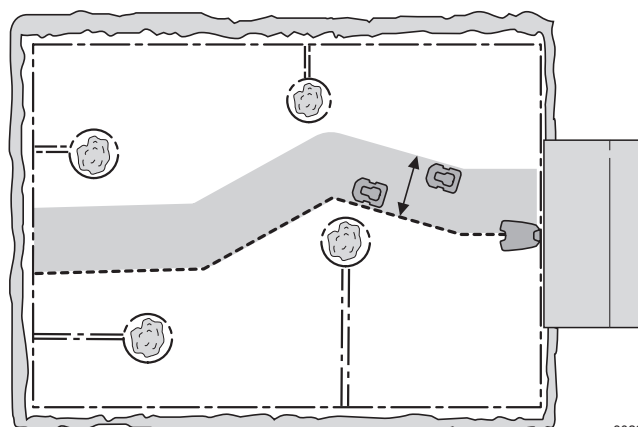

3023-020

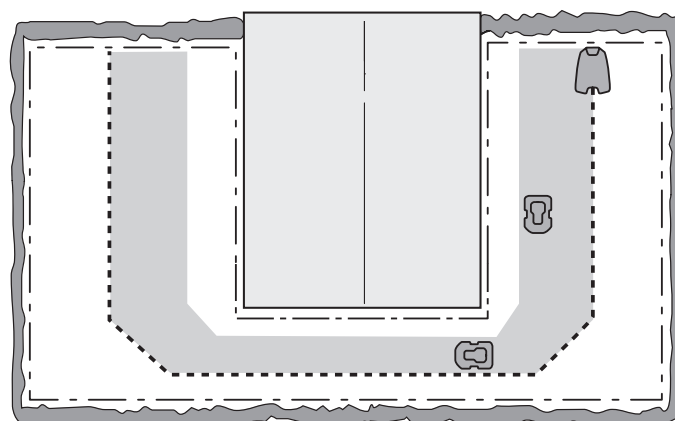

3023-021

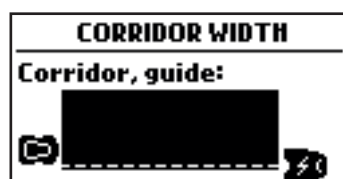

3018-315

IZVĒLNES FUNKCIJAS

Izejas leņķi

Parasti robotizētais zāles plāvējs atstāj uzlādes staciju virzienā ar 90°–270° izejas sektoru. Mainot izejas leņķus, robotizētajam zāles plāvējam ir vieglāk sasniegt lielāko darba vietu, ja uzlādes stacija tiek novietota ceļā.

Izejas leņķi > Sektori

Robotizēto zāles plāvēju var iestatīt vienam vai diviem izejas sektoriem. Ja uzlādes stacija ir novietota ceļā, var izmantot divus izejas leņķus, piemēram, 70°–110° un 250°–290°.

Ja tiek izmantoti divi izejas leņķi, ir jānorāda arī, cik bieži robotizētajam zāles plāvējam ir jāatstāj uzlādes stacija 1. sektorā. Tas tiek paveikts ar funkcijas *Proporcija* palīdzību, sākotnēji norādot procentus.

Piemēram, procentuālā vērtība 75% nozīmē to, ka robotizētais zāles plāvējs atstāj uzlādes staciju 1. sektorā pie 75% no laika un 2. sektorā — 25% no laika.

Lai norādītu nepieciešamos leņķus grādos sektoriem un proporciju procentos, izmantojiet ciparstabiņus.

Sector 1	Sector 2
Exit angles:	90 - 270
Proportion:	100 %
270	90

3018-316

Atpakaļgaitas distance

Šī funkcija ļauj jums kontrolēt, cik tālu robotizētajam zāles plāvējam ir jāatvirzās no uzlādes stacijas, lai sāktu plaut. Šī ir noderīga funkcija, piemēram, ja uzlādes stacija tiek novietota verandā vai citā ierobežotā vietā.

Lai norādītu nepieciešamo atpakaļgaitas attālumu centimetros, izmantojiet ciparstabiņus. Rūpnīcas iestatījums ir 60 cm.

REVERSING DISTANCE	
Distance:	60 cm
300	15

3018-317

IZVĒLNES FUNKCIJAS

Braukšana pāri vadam

Robotizētā zāles plāvēja priekšējā daļa vienmēr pārbrauc pāri ierobežojošajam vadam noteiktā attālumā, pirms plāvējs apgrīžas. Noklusējuma attālums ir 32 cm, bet to var mainīt, ja nepieciešams. Var atlasīt skaitli no 15 līdz 50.

Nemiet vērā, ka norādītais attālums ir tikai aptuvena vērtība un jāņem vērā kā piemērs. Reālos apstākļos patiesais attālums, kādā robotizētais zāles plāvējs pārvietojas gar ierobežojošo vadu, var atšķirties.

Norādiet skaitli centimetros, pie kāda robotizētajam zāles plāvējam ir jāvirzās pāri ierobežojošajam vadam, un nospiediet **OK**.

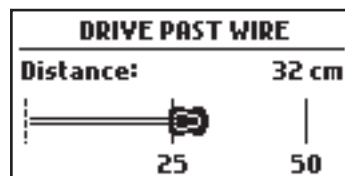

3018-318

6.8. Iestatījumi

Izmantojot šo atlasī, iespējams mainīt robotizētā zāles plāvēja vispārīgos iestatījumus.



EKO režīms

Šī funkcija automātiski izslēdz ierobežojošā loka, virzošo vadu un uzlādes stacijas signālus, kad robotizētais zāles plāvējs nepļauj, piemēram, kad plāvējs tiek lādēts vai nepļauj taimera iestatījumu dēļ.

EKO režīms ir piemērots, ja tiek izmantots cits bezvadu aprīkojums, kas nav saderīgs ar robotizēto zāles plāvēju, piemēram, dzirdes aparātu cilpas vai garāžas durvis.

Kad loka signāls tiek izslēgts EKO režīma dēļ, uzlādes stacijas indikatora lampiņa mirgo zaļā krāsā. Kad indikatora lampiņa mirgo zaļā krāsā, robotizēto zāles plāvēju var ieslēgt tikai uzlādes stacijā un nevar ieslēgt darba vietā.

EKO režīmā vienmēr pirms robotizētā zāles plāvēja izņemšanas no uzlādes stacijas nospiediet pogu **STOP**. Pretējā gadījumā EKO režīmā nebūs iespējams ieslēgt robotizēto zāles plāvēju. Ja zāles plāvējs ir pārvietots kļūdas pēc, nospiežot pogu **STOP**, tas ir jānovieto atpakaļ uzlādes stacijā un jānospiež poga **STOP**. Tikai pēc tam robotizēto zāles plāvēju var palaist darba vietā.

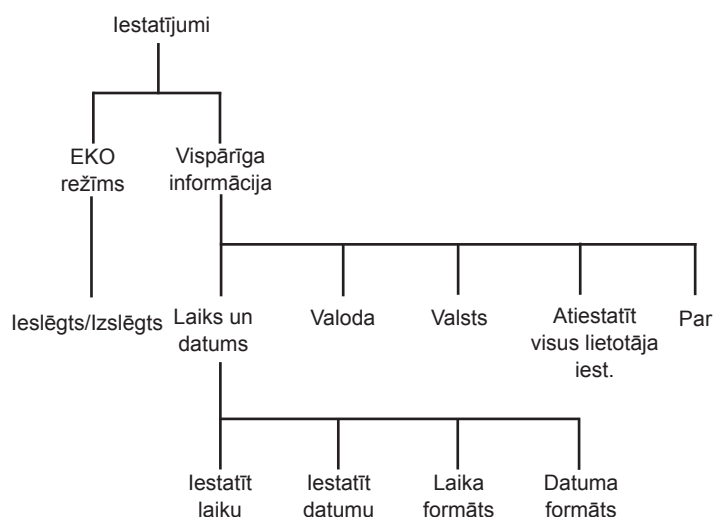

SVARĪGA INFORMĀCIJA

Izņemot robotizēto zāles plāvēju no uzlādes stacijas, vispirms vienmēr nospiediet pogu **STOP**. Pretējā gadījumā robotizēto zāles plāvēju darba vietā nevarēs ieslēgt EKO režīmā.

Lai aktivizētu EKO režīmu, atlasiet EKO režīmu un nospiediet pogu **OK**.



IZVĒLNES FUNKCIJAS

Vispārīga informācija

Iestatiet valodu un laiku vai atiestatiet lietotāja iestatījumus uz rūpnīcas noklusējuma iestatījumiem.

Laiks un datums

Šī funkcija ļauj iestatīt robotizētajam zāles plāvējam pašreizējo laiku un vēlamu laika formātu.

Laiks

Ievadiet pareizo laiku un nospiediet **OK**, lai izietu.

Laika formāts

Pārvietojiet kursoru uz atbilstošo laika formātu: 12 h/24 h
Izejiet, nospiežot pogu **OK**.

Datums

Ievadiet pašreizējo datumu un nospiediet **OK**, lai izietu.

Datuma formāts

Pārvietojiet kursoru uz atbilstošo datuma formātu:
GGGG-MM-DD (gads-mēnesis-diena)
MM-DD-GGGG (mēnesis-diena-gads)
DD-MM-GGGG (diena-mēnesis-gads)
Lai izietu, nospiediet **OK**.

Valoda

Izmantojot šo funkciju, iestatiet izvēlnēs redzamo valodu.

Novietojiet kursoru uz vēlamās valodas un nospiediet **OK**.

Valsts

Izmantojot šo funkciju, varat atlasīt, kurā valstī robotizētais zāles plāvējs darbosies. Šis iestatījums ietekmē arī laika joslas pielāgošanu.

Novietojiet kursoru uz vēlamās valsts un nospiediet **OK**.



DĀRZU PIEMĒRI

Atiestatīt visus lietotāja iestat.

Ar šīs funkcijas palīdzību var veikt atiestatīšanu uz robotizētā zāles plāvēja noklusējuma iestatījumiem, kādi tie tika iestatīti rūpnīcā.

Tālāk norādītie iestatījumi netiek mainīti.

- Drošības līmenis
 - PIN kods
 - Loka signāls
 - Datums un laiks
 - Valoda
 - Valsts
1. Izvēlnē atlasiet *Atiestatīt visus lietotāja iestat.* un nospiediet **OK**.
 2. Lai apstiprinātu, nospiediet **OK**.

Par

Izvēlnē Par ir pieejama informācija par dažādām plāvēju programmatūras versijām, modeļiem un sērijas numuriem.

7. Dārzu piemēri

- Uzstādīšanas ieteikumi un iestatījumi

Pielāgojot robotizētā zāles plāvēja iestatījumus un virzošo vadu pozīcijas atbilstoši dārza plānojumam, robotizētajam zāles plāvējam ir vieglāk bieži nokļūt līdz visām dārza daļām un tādējādi panākt teicamu plaušanas rezultātu.

Dažādiem dārziem var būt nepieciešami atšķirīgi iestatījumi. Nākamajās lappusēs ir izklāstīti vairāki dārzu piemēri ar uzstādīšanas ieteikumiem un iestatījumiem.

Lai uzzinātu vairāk par dažādiem iestatījumiem, sk. 6. *Izvēlnes funkcijas 42. lpp.*

Tīmekļa vietnē www.gardena.com ir pieejama papildu informācija par uzstādīšanu.

SVARĪGA INFORMĀCIJA

Noklusējuma iestatījums robotizētajam zāles plāvējam ir izvēlēts, lai tas darbotos pēc iespējas dažādākos dārzos. Iestatījumi ir jāregulē tikai tad, ja pastāv īpaši uzstādīšanas apstākļi.



DĀRZU PIEMĒRI

Uzstādīšanas ieteikumi un iestatījumi	
Zona	150 m ² . Atklāta un līdzena teritorija.
<i>Taimeris</i>	R100Li, R100LiC 08.00–14.00 Pirmdiena, trešdiena, piektdiena
	R130Li, R130LiC, R160Li 08.00–13.00 Pirmdiena, trešdiena, piektdiena
<i>Zālāja pārklājums</i>	Rūpnīcas iestatījumi
Piezīmes	Taimeris ieteicams izmantot, lai novērstu zāliena nomīdītu izskatu, jo teritorija ir ievērojami mazāka nekā robotizētā zāles pļāvēja maksimālā kapacitāte.
Zona	500 m ² . Salu skaits un 35% nogāze.
<i>Taimeris</i>	R100Li, R100LiC 08.00–18.30 Pirmdiena līdz sestdiena
	R130Li, R130LiC, R160Li 08.00–16.30 Pirmdiena līdz sestdiena
<i>Zālāja pārklājums</i>	Rūpnīcas iestatījumi
Piezīmes	Novietojiet virzošo vadu slīpi pāri stāvajai nogāzei.

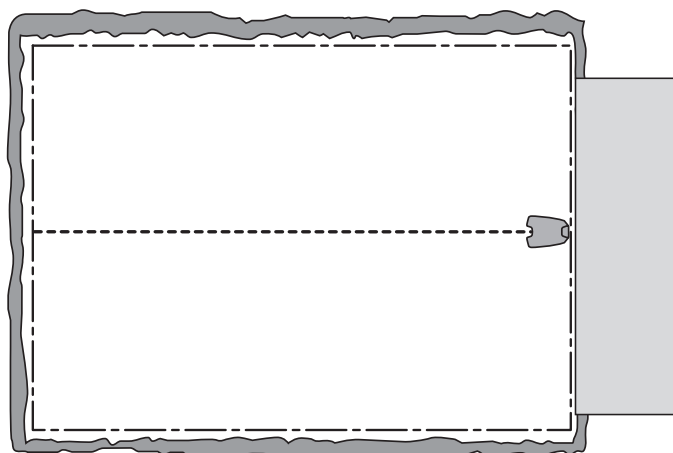

3023-022

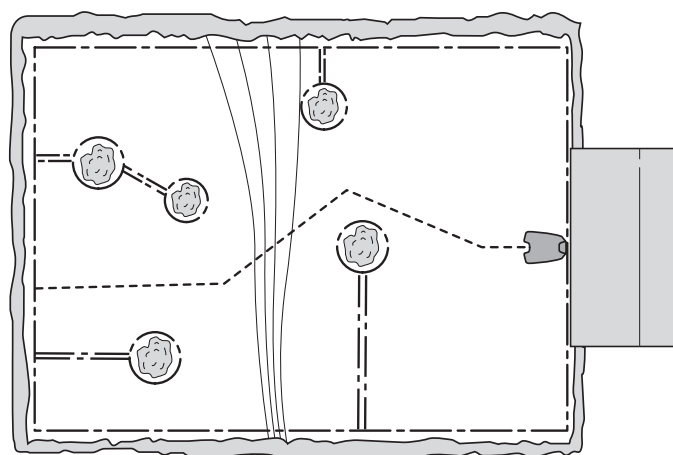

3023-023

DĀRZU PIEMĒRI

Zona	800 m ² . L-veida dārzs ar uzlādes staciju, kas uzstādīta šaurā vietā. Ietver vairākas salas.
Taimeris	R100Li, R100LiC 07.00–24.00 Pirmdienā līdz sestdienā
Zālāja pārklājums	R130Li, R130LiC, R160Li 08.00–22.00 Pirmdienā līdz sestdienā
Piezīmes	1. zona: <i>Kā? Virzošais vads</i> <i>Cik tālu? x m</i> <i>Cik bieži? 60%</i> <i>Proporcija (Cik bieži) virzošajam vadam ir jānorāda kā vērtība atbilstoši lielākajai darba vietas daļai, jo lielākajai darba vietas daļai robotizētais zāles pļāvējs var viegli piekļūt, sekojot virzošajam vadam no uzlādes stacijas.</i>
Zona	1 000 m ² . U veida dārzs, kas savienots ar šauru eju.
Taimeris	R100Li, R100LiC 06.00–24.00 Pirmdienā līdz svētdienā
Zālāja pārklājums	R130Li, R130LiC, R160Li 07.00–24.00 Pirmdienā līdz sestdienā
Piezīmes	1. zona: <i>Kā? Virzošais vads</i> <i>Cik tālu? x m</i> <i>Cik bieži? 40%</i> Virzošais vads ir jānovieto gar šauru eju, lai nodrošinātu, ka robotizētais zāles pļāvējs var viegli atrast darba vietas kreiso pusi. <i>Proporcija 40% (Cik bieži) ir atlasīta, jo kreisā zona ir gandrīz puse no kopējās platības.</i>

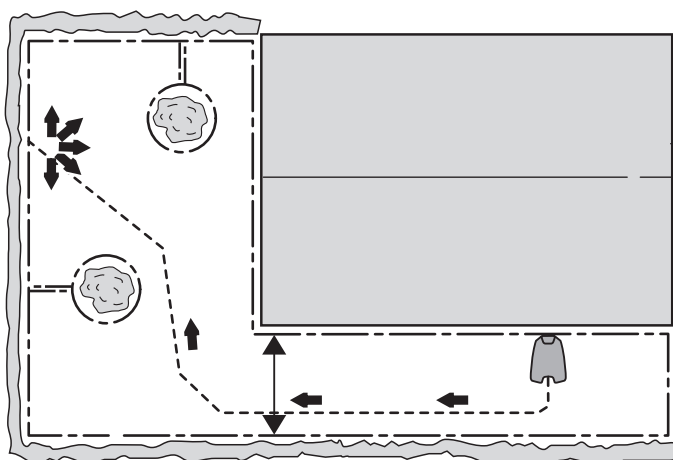

3023-024

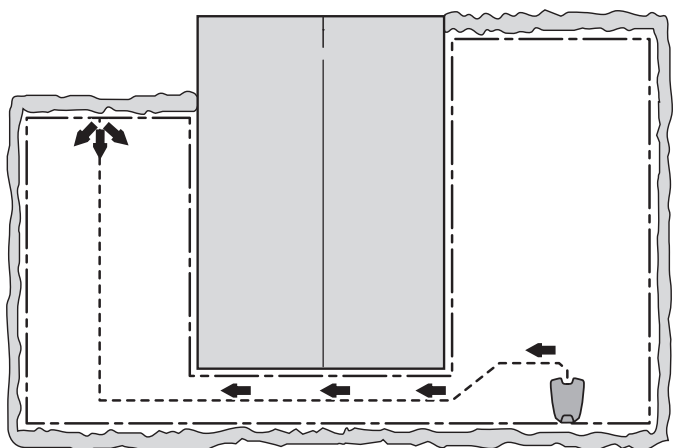

3023-025

DĀRZU PIEMĒRI

Zona	800 m ² . Nesimetriska darba vieta ar šauru eju un vairākām salām.
Taimeris	R100Li, R100LiC 07.00–24.00 Pirmdiena līdz sestdiena R130Li, R130LiC, R160Li 08.00–22.00 Pirmdiena līdz sestdiena
Zālāja pārklājums	Rūpnīcas iestatījumi
Piezīmes	Virzošais vads ir jānovieto gar šauru eju, lai nodrošinātu, ka robotizētais zāles pļāvējs var viegli atrast uzlādes staciju no darba vietas labās puses. Tā kā darba vietas labā puse ir tikai maza daļa, var izmantot rūpnīcas iestatījumu <i>Zālāja pārklājums</i> .
Zona	800 m ² . Trīs zonas apvienotas ar divām šaurām ejām.
Taimeris	R100Li, R100LiC 07.00–24.00 Pirmdiena līdz sestdiena R130Li, R130LiC, R160Li 08.00–22.00 Pirmdiena līdz sestdiena
Zālāja pārklājums	1. zona: <i>Kā? Virzošais vads</i> <i>Cik tālu? x m</i> <i>Cik bieži? 25%</i> 2. zona: <i>Kā? Virzošais vads</i> <i>Cik tālu? x m</i> <i>Cik bieži? 25%</i>
Piezīmes	Tā kā darba vieta sastāv no vairākiem apgabaliem, kas savienoti ar šaurām ejām, ir jāizmanto funkcija <i>Zālāja pārklājums</i> , izveidojot vairākus apgabalus, lai iegūtu vienmērīga pļāvuma rezultātus visā darba vietā.

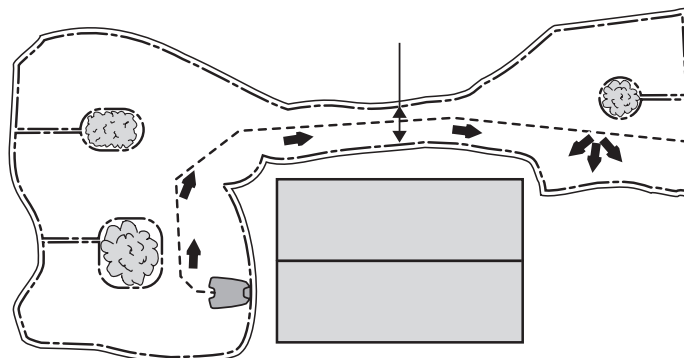

3023-026

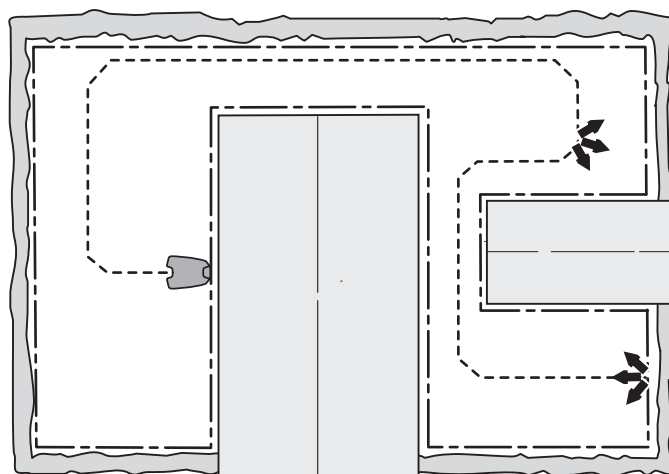

3023-027



DĀRZU PIEMĒRI

Zona	500 m ² + 100 m ² papildu zonā.
Taimeris	R100Li, R100LiC 08.00–20.30 Pirmdiena, otrdiena, ceturtdiena, piektdiena, sestdiena R130Li, R130LiC, R160Li 08.00–18.30 Pirmdiena, otrdiena, ceturtdiena, piektdiena, sestdiena
Zālāja pārklājums	Rūpnīcas iestatījumi
Piezīmes	Papildu zona tiek pļauta trešdienā un svētdienā, izmantojot režīmu <i>Papildu zona.</i>

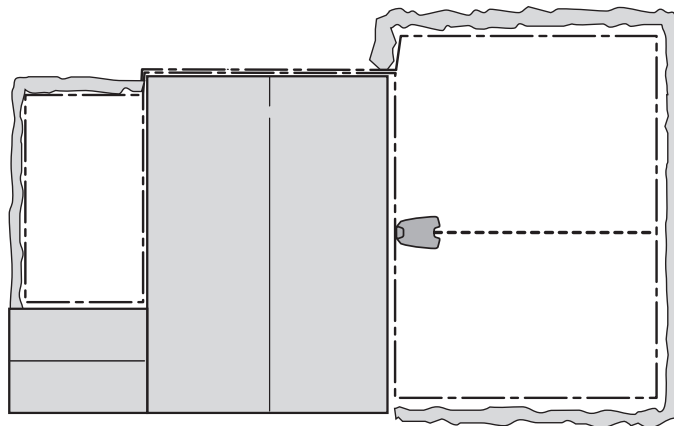

3023-001



8. Tehniskā apkope

Labākai darba izpildes uzticamībai un ilgākam kalpošanas laikam: regulāri pārbaudiet un tīriet robotizēto zāles plāvēju un nomainiet nodilušās detaļas, ja nepieciešams. Lai uzzinātu vairāk par tīrīšanu, Sk. 8.3. *Tīrīšana 64. lpp.*

Izmantojot robotizēto zāles plāvēju pirmo reizi, asmeņu disku un asmeņus vajadzētu pārbaudīt reizi nedēļā. Ja nodiluma apjoms šajā laika posmā ir bijis mazs, laiku starp pārbaudes intervāliem var pagarināt.

Ir svarīgi, lai asmens disks grieztos brīvi. Asmeņu malas nedrīkst sabojāt. Asmeņu kalpošanas laiks ir ļoti atšķirīgs un atkarīgs, piemēram, no zemāk minētā:

- Darbības laiks un darba vietas platības lielums.
- Zāles veids.
- Augsnes veids.
- Dažādi objekti, piemēram, čiekuri, krituši augļi, rotaļlietas, instrumenti, akmeņi, saknes un tamlīdzīgi.

Parasti kalpošanas laiks ir no 2 līdz 6 nedēļām, izmantojot maksimālu zonas kapacitāti, un ilgāks mazākām zonām. Kā nomainīt asmeņus, sk. Sk. 8.6. *Asmeņi 66. lpp.*

SVARĪGA INFORMĀCIJA

Pļaujot ar neasiem asmeņiem, pļaušanas rezultāts ir neapmierinošs. Zāle netiek nopļauta pilnībā, un ir nepieciešams vairāk enerģijas, kā rezultātā robotizētais zāles plāvējs nespēj nopļaut tik lielu zonu.

8.1. Glabāšana ziemā

Robotizētais zāles plāvējs

Pirms ziemas robotizētais zāles plāvējs ir uzmanīgi jānotīra. Sk. 8.3. *Tīrīšana 64. lpp.*

Lai garantētu akumulatora funkcionalitāti un ilgu kalpošanas laiku, ļoti svarīgi ir pilnībā uzlādēt robotizēto zāles plāvēju pirms uzglabāšanas ziemas periodā. Novietojiet robotizēto zāles plāvēju uzlādes stacijā ar atvērtu pārsegu un turiet to tur, kamēr akumulatora ikona displejā norāda, ka akumulators ir pilnībā uzlādēts. Pēc tam iestatiet galveno slēdzi uz 0.

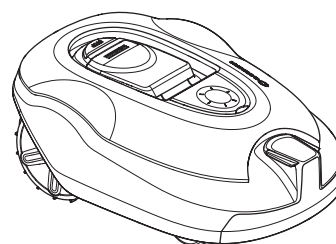

3018-203

TEHNISKĀ APKOPE

SVARĪGA INFORMĀCIJA

Pirms akumulatora uzglabāšanas ziemas periodā tam ir jābūt pilnībā uzlādētam. Ja akumulators nav pilnībā uzlādēts, tas var sabojāties vai pat kļūt nederīgs.

Pārbaudiet nodilušo detaļu stāvokli, piemēram, asmeņus un gultņus priekšējos riteņos. Salabojiet, ja nepieciešams, lai nodrošinātu, ka robotizētais zāles pļāvējs ir labā stāvoklī pirms nākamās sezonas.

Novietojiet robotizēto zāles pļāvēju uz visiem četriem riteņiem sausā vietā, kur nav sarmas.

Uzlādes stacija

Uzlādes iekārtu un strāvas padeves iekārtu uzglabājiet iekštelpās. Ierobežojošo loku un virzošo vadu var atstāt zemē. Vadu gali ir jāaizsargā no mitruma, pievienojot tos oriģinālajai savienotājapskavai vai ievietojot tos, piemēram, traukā ar smērvielu.

Ja uzlādes staciju nav iespējams uzglabāt iekštelpās, tai visu ziemu ir jābūt pievienotai pie strāvas, ierobežojošā vada un virzošā vada.

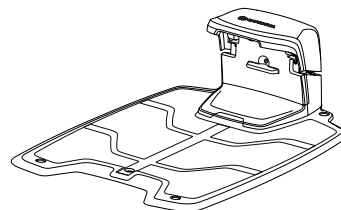

3018-215

8.2. Pēc glabāšanas ziemā

Pārbaudiet, vai robotizēto zāles pļāvēju, kontaktplāksnes vai uzlādes plāksnes nav nepieciešams notīrīt pirms lietošanas. Ja uzlādes plāksnītes vai kontaktplāksnītes izskatās apdegušas vai ar ko pārklātas, tīriet tās, izmantojot augstas kvalitātes smirģelpapīru. Pārbaudiet, vai pļāvēja laiks un datums ir pareizs.

8.3. Tīrīšana

Ir svarīgi uzturēt robotizēto zāles pļāvēju tīru. Robotizētajam zāles pļāvējam, pie kura pielipusi zāle, būs grūtāk pārvietoties pa slīpām virsmām, tas darbosies sliktāk un būs pakļauts lielākam nolietojumam. Ieteicams tīrīt ar mīkstu birsti.

TEHNISKĀ APKOPE

SVARĪGA INFORMĀCIJA

Nekādā gadījumā robotizētā zāles plāvēja tīrīšanai neizmantojiet augstspiediena mazgātāju vai pat tekošu ūdeni. Tīrīšanai nedrīkst izmantot šķīdinātājus.

Šasija un asmeņu disks

1. Iestatiet galveno slēdzi pozīcijā 0.
2. Velciet aizsargcimdus.
3. Paceliet robotizēto zāles plāvēju uz sāniem.
4. Tīriet asmeņu disku un šasiju, izmantojot, piemēram, trauku mazgājamo birsti.

Ja gari zāles stiebri vai citi priekšmeti iekļūst iekšā, tie var traucēt asmens diska darbībai. Pat neliela objekta pārļaušana rada lielāku enerģijas patēriņu un ilgāku plaušanas laiku. Sliktākajā gadījumā robotizētais zāles plāvējs nespēs nopļaut garu zāli.

Šasija

Notīriet šasijas apakšpusi. Notīriet vai noslaukiet ar mitru drāniņu.

Riteņi

Notīriet zonas ap priekšējo riteņi un aizmugurējiem riteņiem, kā arī priekšējā riteņa atbalsta elementu.

Korpuss

Lai tīrītu korpusu, izmantojiet mitru, mīkstu sūklīti vai drāniņu. Ja korpuss ir ļoti netīrs, var būt nepieciešams izmantot ziepju šķīdumu vai trauku mazgāšanas šķidrumu.

Uzlādes iekārta

Regulāri notīriet uzlādes staciju no zāles, lapām, zariņiem un citiem priekšmetiem, kas var kavēt novietošanos.

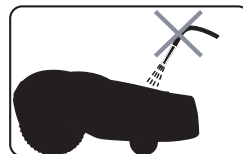

3012-271

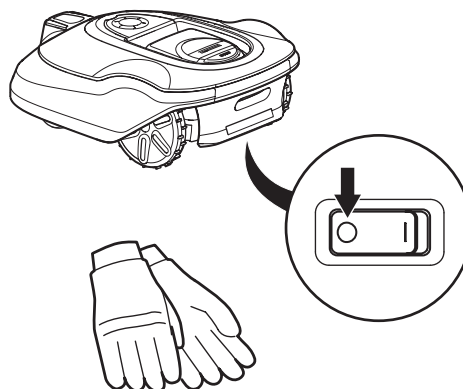

3018-213

3012-272

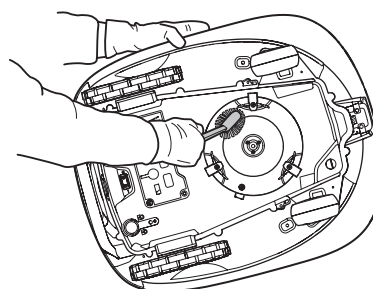

3018-227

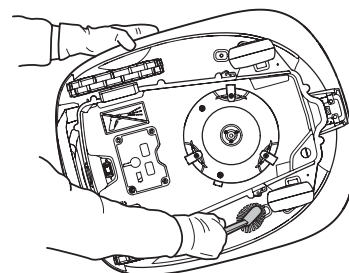

3018-228

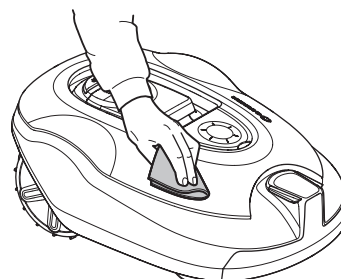

3018-229

8.4. Pārvadāšana un pārvietošana

Transportēšanas laikā nostipriniet ierīci. Ir svarīgi, lai robotizētais zāles plāvējs nekustētos, kamēr tas tiek transportēts, piemēram, starp dažādiem zāliena laukumiem.

Uz ietvertajiem litija-jona akumulatoriem attiecas Bīstamo preču likumdošanas prasības.

Komerציālajiem transportlīdzekļiem, piemēram, trešo pušu, ekspeditoru transportlīdzekļiem, ir jāievēro īpašas iepakojumu un marķējumu prasības.

Sagatavojot precīzai izsūtīšanai, ir jākonsultējas ar bīstamā materiāla ekspertu. Lūdzu, ievērojiet arī iespējami detalizētākus valsts likumus.

Aptiniet ar lenti vai nosedziet atvērtos kontaktus un iepakojiet akumulatoru tādā veidā, lai tas nevarētu pārvietoties pa iepakojumu.

8.5. Pērkona laikā

Lai mazinātu robotizētā zāles plāvēja un tā uzlādes stacijas elektrisko detaļu bojājumu risku, ja pastāv pērkona negaisa risks, iesakām atvienot visus savienojumus ar uzlādes staciju (strāvas padeve, ierobežojošais vads un virzošie vadi).

1. Lai atvieglotu atkārtota savienojuma izveidi, pārliecinieties, vai vadi ir apzīmēti ar marķieriem. Uzlādes stacijas savienojumi ir atzīmēti ar AR, AL, G1.
2. Atvienojiet visus vadus.
3. Lai uzlādes stacijas savienojumus pasargātu no lietus, aizveriet tās pārsegu.
4. Ja vairs nepastāv pērkona negaisa risks, pievienojiet visus vadus. Svarīgi, lai katrs vads tiktu pievienots īstajā vietā.

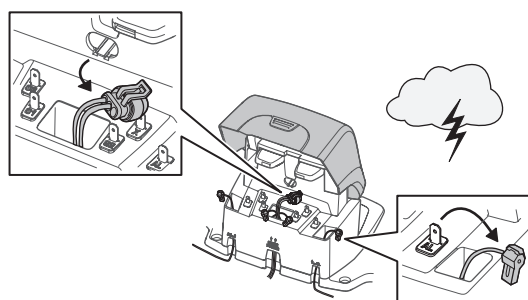

3018-237

8.6. Asmeņi



BRĪDINĀJUMS

Nomaiņai vienmēr izmantojiet oriģinālos asmeņus un skrūves. Ja tiek nomainīti tikai asmeņi un izmantota vecā skrūve, tā nodils pļaušanas un griešanas laikā. Rezultātā asmeņi var izlidot no korpasa apakšējās daļas un radīt nopietnas traumas.



TEHNISKĀ APKOPE

Robotizētajam zāles plāvējam ir trīs asmeņi, kas pieskrūvēti asmeņu diskam. Lai panāktu līdzsvarotu griešanas sistēmu, visi trīs asmeņi un skrūves ir jānomaina vienlaicīgi.

Izmantojiet tikai GARDENA oriģinālos asmeņus.

Lai nomainītu asmeņus, rīkojieties, kā aprakstīts tālāk.

1. Iestatiet galveno slēdzi pozīcijā 0.
2. Velciet aizsargcimdus.
3. Apgrīziet robotizēto zāles plāvēju otrādi.

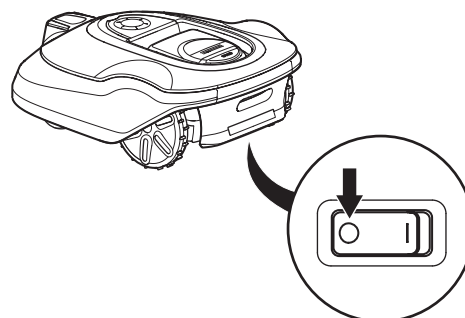

3018-213



3012-272

4. Izņemiet trīs skrūves. Izmantojiet plakanā gala vai krustenisko skrūvgriezi.
5. Noņemiet asmeni un skrūvi.
6. Pieskrūvējiet jauno asmeni un jauno skrūvi. Pārbaudiet, vai asmeņi var brīvi rotēt.

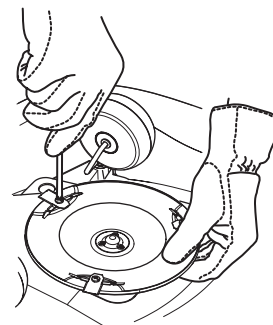

3018-231

8.7. Programmatūras atjaunināšana

GARDENA robotizēto zāles plāvēju īpašnieki var periodiski lejupielādēt programmatūras atjauninājumus no GARDENA tīmekļa vietnes un instalēt tos savos robotizētajos zāles plāvējos. Reģistrētie lietotāji par to tiks informēti pa e-pastu. Lai lejupielādētu jauno programmatūru, robotizētais zāles plāvējs ir jāpievieno datoram, izmantojot komplektācijā iekļauto USB kabeli.

1. Savienojiet datoru un robotizēto zāles plāvēju ar USB kabeli.
 - Noņemiet kontaktrozetes spraudni, kas atrodas plāvēja apakšpusē. Kontaktrozete atrodas pie galvenā slēdža.
 - Ievietojiet USB kabeli datora USB portā.
 - Ievietojiet USB kabeli robotizētā zāles plāvēja kontaktrozetē. USB kabeli var pievienot tikai vienā veidā.
2. Iestatiet barošanas slēdzi pozīcijā 1.
3. Izpildiet programmatūras atjaunināšanas norādījumus, kurus saņēmt e-pasta ziņojumā.
4. Kad plāvēja programmēšana ir pabeigta, atvienojiet USB kabeli un ievietojiet kontaktrozetes spraudni. Ja uz kontaktrozetes spraudņa ir redzami bojājumi, ir jāmaina viss spraudnis. Pārliedzinieties, vai spraudnis ir pilnībā bloķēts.

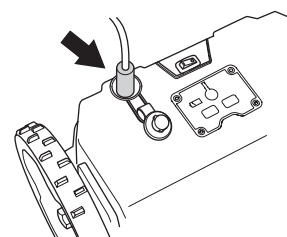

3018-256



8.8. Akumulators

Akumulatoram nav nepieciešama apkope, taču tam ir ierobežots kalpošanas laiks, kas ir 2–4 gadi.

Akumulatora kalpošanas laiks ir atkarīgs no sezonas ilguma un tā, cik stundas dienā robotizētais zāles pļāvējs tiek izmantots. Gara sezona vai daudz lietošanas stundu dienā nozīmē, ka akumulators jānomaina biežāk.

Akumulatoru lādējiet tikai komplektācijā iekļautajā uzlādes iekārtā. Vienmēr izmantojiet oriģinālo strāvas padeves bloku. Nepareiza izmantošana var izraisīt strāvas triecienu, pārkāršanu vai korodējoša šķidrums noplūdi no akumulatora. Elektrolīta noplūdes gadījumā skalojiet ar ūdeni/neitralizējošu līdzekli; ja tas nonāk saskarē ar acīm, meklējiet medicīnisku palīdzību.

SVARĪGA INFORMĀCIJA

Nemēģiniet atkārtoti lādēt vienreiz lietojamus akumulatorus.

Akumulatora aizvietošana

Ja starp uzlādēm robotizētā zāles pļāvēja darbības laiks ir īsāks nekā parasti, tas norāda, ka akumulators kļūst vecs un būs nepieciešama tā nomaiņa. Ja robotizētais zāles pļāvējs turpina labi pļaut zālāju, akumulators darbojas labi.

SVARĪGA INFORMĀCIJA

Vienmēr izmantojiet oriģinālo akumulatoru. Saderība ar citiem akumulatoriem nav garantēta. Izņemot akumulatoru, iekārtai ir jābūt atvienotai no strāvas.

1. Iestatiet barošanas slēdzi pozīcijā 0.
2. Apgrieziet robotizēto zāles pļāvēju otrādi. Lai novērstu korpusa un displeja vāciņa ieskrabāšanu, novietojiet robotizēto zāles pļāvēju uz mīksts un tīras virsmas.
3. Notīriet virsmu ap akumulatora vāciņu.
4. Atskrūvējiet visas četras skrūves, kas sastiprina akumulatora vāciņu (Torx 20) un noņemiet akumulatora vāciņu.
5. Uzmanīgi izņemiet akumulatoru un atvienojiet savienotājus. **PIEZĪME** Nevelciet kabeļus. Turiet savienotājus un atbrīvojiet slēdzi.
6. Pievienojiet jauno oriģinālo akumulatoru, saspiežot savienotājus kopā, līdz tie nofiksējas.
7. Ievietojiet akumulatoru akumulatora atverē ar lejuvērstu daļu, uz kuras ir uzlīme ar norādi "Ar šo pusi uz leju".
8. Pielāgojiet akumulatora vāku, nesaskavojot kabeļus. Ja akumulatora vāka blīvījumam ir redzami bojājumi, ir jānomaina viss akumulatora vāks.
9. Uzmanīgi krusteniski pievelciet akumulatora vāka (Torx 20) četras skrūves.

Latvian — 68

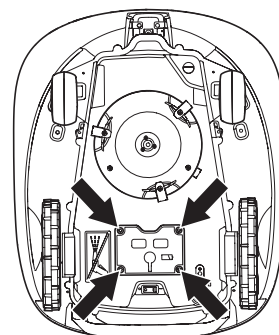

3018-251

PROBLĒMU NOVĒRŠANA

9. Problēmu novēršana

Šajā nodaļā ir iekļauti vairāki ziņojumi, kas var parādīties displejā nepareizas darbības gadījumā. Tas ietver iespējamo iemeslu un veicamās darbības, reaģējot uz katru ziņojumu. Šajā nodaļā ir norādītas arī dažas pazīmes, kas var jums palīdzēt rīkoties, ja robotizētais zāles plāvējs nedarbojas kā paredzēts. Tīmekļa vietnē www.gardena.com atradīsiet papildu ieteikumus par rīcību disfunkcijas vai simptomu gadījumā.

9.1. Kļūdu ziņojumi

Tālāk ir uzskaitīti vairāki ziņojumi, kas var tikt parādīti robotizētā zāles plāvēja displejā. Ja bieži tiek rādīts viens ziņojums, sazinieties ar GARDENA centrālo servisu. *Sk. PIEZĪMES 2. lpp.*

Ziņojums	Cēlonis	Veicamās darbības
<i>Riteņa motors bloķēts, kreisais</i>	Zāle vai cits svešķermenis ir aptinies ap dzenošo riteni.	Pārbaudiet dzenošo riteni un noņemiet no tā zāli vai citus priekšmetus.
<i>Riteņa motors bloķēts, labais</i>	Zāle vai cits svešķermenis ir aptinies ap dzenošo riteni.	
<i>Griešanas sistēma bloķēta</i>	Zāle vai citi objekti ir aptinušies ap asmeņu disku.	Pavirziet robotizēto zāles plāvēju un, ja iespējams, izvairieties no ūdens uzkrāšanās darba vietā.
	Asmeņu disks atrodas ūdenī.	
<i>Nav loka signāla</i>	Strāvas padeve nav pievienota.	Pārbaudiet strāvas kontaktligzdas savienojumu un to, vai nav nostrādājis zemējuma saslēgšanas slēdzis.
	Zemsprieguma kabelis ir bojāts vai nav pievienots.	Pārbaudiet vai zemsprieguma kabelis nav bojāts. Pārbaudiet, vai tas ir pareizi pievienots uzlādes stacijai un strāvas padevei.
	Ierobežojošais vads nav savienots ar uzlādes staciju.	Pārbaudiet, vai ierobežojošā vada savienotāji ir pareizi savienoti ar uzlādes staciju. <i>Sk. 3.5. Ierobežojošā vada pievienošana 27. lpp.</i>
	Bojāts ierobežojošais vads.	Noskaidrojiet bojājuma vietu, <i>sk. 9.5. Pārrāvumu meklēšana loka vadā 75. lpp.</i> Nomainiet bojāto loka daļu ar jaunu loka vadu un salaidiet, izmantojot oriģinālu savienotāju.
	Ir aktivizēts EKO režīms, un robotizētais zāles plāvējs ir sācis darboties ārpus uzlādes stacijas.	Novietojiet robotizēto zāles plāvēju uzlādes stacijā, nospiediet pogu START un aizveriet pārsegu. <i>Sk. 6.8. Iestatījumi 56. lpp.</i>
	Ierobežojošais vads ir izvietots nepareizā virzienā apkārt saliņai.	Pārbaudiet, vai ierobežojošais vads ir izvietots atbilstoši norādījumiem. <i>Sk. 3. Uzstādīšana 15. lpp.</i>
	Pārtraukts savienojums starp robotizēto zāles plāvēju un uzlādes staciju.	Novietojiet robotizēto zāles plāvēju uzlādes stacijā un ģenerējiet jaunu loka signālu, <i>sk. 6.4. Drošība 47. lpp.</i>
	Metāla priekšmetu (žogi, armatūras tērauds) vai tuvumā ieraktu kabeļu radīti traucējumi.	Pamēģiniet izkustināt ierobežojošo vadu.
<i>Iestrēdzis</i>	Robotizētais zāles plāvējs ir kaut kur ieklēries.	Atbrīvojiet robotizēto zāles plāvēju un novērsiet tā iestrēgšanas iemeslu.
	Robotizētais zāles plāvējs ir iestrēdzis starp vairākiem šķēršļiem.	Pārbaudiet, vai nav šķēršļu, kas robotizētajam zāles plāvējam neļauj virzīties tālāk no šīs vietas.

PROBLĒMU NOVĒRŠANA

Ārpus darba teritorijas	Ierobežojošā vada savienojumi ar uzlādes staciju tiek šķērsoti.	Pārbaudiet, vai ierobežojošais vads ir pareizi savienots.
	Ierobežojošais vads atrodas pārāk tuvu darba vietas malai.	Pārbaudiet, vai ierobežojošais vads ir izvietots atbilstoši norādījumiem. <i>Sk. 3. Uztādīšana 15. lpp.</i>
	Darbības zona ir pārāk slīpa ierobežojošajam lokam.	
	Ierobežojošais vads ir izvietots nepareizā virzienā apkārt saliņai.	
	Metāla priekšmetu (žogi, armatūras tērauds) vai tuvumā ieraktu kabeļu radīti traucējumi.	Pamēģiniet izkustināt ierobežojošo vadu.
	Robotizētajam zāles plāvējam ir grūti atšķirt signālu no tuvumā esošas citas iekārtas.	Novietojiet robotizēto zāles plāvēju uzlādes stacijā un ģenerējiet jaunu loka signālu, <i>sk. 6.4. Drošība 47. lpp.</i>
Nepareizs PIN kods	Ievadīts nepareizs PIN kods. Ir atļauti pieci mēģinājumi, pēc tam tastatūra tiek bloķēta uz piecām minūtēm.	Ievadiet pareizo PIN kodu. Ja esat aizmirsis savu PIN kodu, sazinieties ar GARDENA centrālo servisu. <i>Sk. PIEZĪMES 2. lpp.</i>
Nav piedziņas	Robotizētais zāles plāvējs ir kaut kur ieklēries.	Atbrīvojiet robotizēto zāles plāvēju un novērsiet piedziņas trūkuma problēmu. Ja tas ir saistīts ar slapju zāli, pirms izmantojat robotizēto zāles plāvēju, pagaidiet, līdz zāle nožūst.
	Darba zona ietver stāvu nogāzi.	Maksimālā garantētā nogāze ir 35%. Stāvākas nogāzes vajadzētu izolēt. <i>Sk. 3.4. Ierobežojošā vada uztādīšana 21. lpp.</i>
	Virzošais vads nav ieklāts slīpi uz nogāzes.	Ja virzošais vads tiek izvietots uz nogāzes, tas ir jāizvieto slīpi pāri nogāzei. <i>Sk. 3.6. Virzošā vada uztādīšana 28. lpp.</i>
Riteņa dzinējs pārslogots, labais	Robotizētais zāles plāvējs ir kaut kur ieklēries.	Atbrīvojiet robotizēto zāles plāvēju un novērsiet piedziņas trūkuma problēmu. Ja tas ir saistīts ar slapju zāli, pirms izmantojat robotizēto zāles plāvēju, pagaidiet, līdz zāle nožūst.
Riteņa dzinējs pārslogots, kreisais		
Uzlādes stacija bloķēta	Savienojums starp uzlādes kontaktplāksnītēm un kontaktplāksnītēm, iespējams, ir vājš, un robotizētais zāles plāvējs vairākas reizes ir mēģinājis veikt uzlādi.	Novietojiet robotizēto zāles plāvēju uzlādes stacijā un pārbaudiet, vai uzlādes kontaktplāksnītēm un kontaktplāksnītēm ir labs kontakts.
	Kāds priekšmets traucē robotizētā zāles plāvēja darbību.	Noņemiet priekšmetu.
Iestrēdzis uzlādes stacijā	Robotizētā zāles plāvēja ceļu nosprosto kāds priekšmets, kas neļauj tam atstāt uzlādes staciju.	
Apgāzts	Robotizētais zāles plāvējs atrodas pārāk slīpā nogāzē vai ir apgāzies otrādi.	Apgrieziet robotizēto zāles plāvēju pareizi.
Nepieciešama man. uzlāde	Robotizētais zāles plāvējs ir iestatīts darbības režīmā <i>Papildu zona</i> .	Novietojiet robotizēto zāles plāvēju uzlādes stacijā. Šī darbība ir parasta, un nav nepieciešams veikt citas darbības.

PROBLĒMU NOVĒRŠANA

<i>Nākamā startēšana hh:mm</i>	Taimera iestatījums neļauj robotizētajam zāles plāvējam darboties.	Nomainiet taimera iestatījumus. <i>Sk. 6.3. Taimeris 44. lpp.</i>
	Robotizētajam zāles plāvējam šobrīd ir gaidstāve.	Atkarībā no modeļa robotizētajam zāles plāvējam vairākas stundas dienā ir jāatrodas uzlādes stacijā. Tas ir normāli, un nekādas darbības nav jāveic.
	Robotizētā zāles plāvēja pulkstenis nav pareizs.	Iestatiet laiku. <i>Sk. nodaļu Laiks un datums 61. lpp.</i>
<i>Tukšs akumulators</i>	Robotizētais zāles plāvējs nevar atrast uzlādes staciju.	Virzošais vads ir ieplīsis vai nav savienots. Akumulators ir izlādējies. Uzlādes stacijas antena ir bojāta.
<i>Pacelts</i>	Ir aktivizēts pacelšanas sensors, jo plāvējs ir iestrēdzis.	Atbrīvojiet plāvēju.
<i>Sadursmes sensora problēma, priekšējais/ aizmugurējais</i>	Plāvēja korpuss nevar brīvi kustēties ap savu šasiju.	Pārbaudiet, vai plāvēja korpuss var brīvi kustēties ap šasiju. Ja problēma joprojām pastāv, nepieciešams vērsties pie autorizēta servisa tehniķa.
<i>Riteņu piedziņas problēma, pa labi/pa kreisi</i>	Ap piedziņas riteni ir aptinusies zāle vai kāds cits objekts.	Iztīriet riteņus un to apkārtējo daļu.
<i>Trauksme! Zāles plāvējs ir izslēgts</i>	Trauksme aktivizējās, jo plāvējs tika izslēgts.	Koriģējiet plāvēja drošības līmeni izvēlnē Drošība.
<i>Trauksme! Plāvējs apturēts</i>	Trauksme aktivizējās, jo plāvējs tika apturēts.	
<i>Trauksme! Plāvējs pacelts</i>	Trauksme aktivizējās, jo plāvējs tika pacelts.	
<i>Trauksme! Plāvējs sasvērīs</i>	Trauksme aktivizējās, jo plāvējs ir sasvērīs.	
<i>Elektronikas problēma</i>	Plāvējam ir īslaicīga elektronikas vai programmatūras problēma.	Restartējiet plāvēju. Ja problēma joprojām pastāv, nepieciešams vērsties pie autorizēta servisa tehniķa.
<i>Loka sensora problēma, priekšējais/ aizmugurējais</i>		
<i>Uzlādes sistēmas problēma</i>		
<i>Apgāšanās sensoru problēmas</i>		
<i>Īslaicīga problēma</i>	Plāvējam ir īslaicīga akumulatora vai programmatūras problēma.	Restartējiet plāvēju. Atvienojiet un atkārtoti pievienojiet akumulatoru. Ja problēma joprojām pastāv, nepieciešams vērsties pie autorizēta servisa tehniķa.
<i>Īslaicīga akumulatora problēma</i>		
<i>Akumulatora problēma</i>		
<i>Uzlādes strāva pārāk augsta</i>	Nepareizs vai kļūdaini strāvas padeves bloks.	Restartējiet plāvēju. Ja problēma joprojām pastāv, nepieciešams vērsties pie autorizēta servisa tehniķa.
<i>Pieslēgšanās problēma</i>	Plāvējam ir potenciāla pieslēgšanās shēmas plates problēma.	Restartējiet plāvēju. Ja problēma joprojām pastāv, nepieciešams vērsties pie autorizēta servisa tehniķa.

PROBLĒMU NOVĒRŠANA

<i>Pieslēgšanās iestatījumi atjaunoti</i>	Pieslēgšanās iestatījumi tika atjaunoti bojājuma dēļ.	Pārbaudiet un mainiet iestatījumus, ja tas ir nepieciešams.
<i>Vājš signāls</i>	Pieslēgšanās shēmas plate plāvējā ir samontēta otrādi, vai pats plāvējs ir savērēis vai apgāzies otrādi.	Pārbaudiet, vai plāvējs nav apgāzies otrādi vai savērēis. Ja tā nav, nepieciešams vērsties pie autorizēta servisa tehniķa.

9.2. Informatīvi ziņojumi

Tālāk ir norādīti vairāki informatīvie ziņojumi, kas var tikt parādīti robotizētā zāles plāvēja displejā. Ja bieži tiek rādīts viens un tas pats ziņojums, ieteicams sazināties ar GARDENA centrālo servisu. Pārliecinieties, vai uzstādīšana ir veikta saskaņā ar lietotāja rokasgrāmatu. Sazinieties ar GARDENA centrālo servisu.

Ziņojums	Cēlonis	Veicamās darbības
<i>Zems akumulatora spriegums</i>	Robotizētais zāles plāvējs nevar atrast uzlādes staciju.	Pārbaudiet, vai uzlādes stacija un virzošais vads ir uzstādīts atbilstoši norādījumiem. Sk. 3. <i>Uzstādīšana 15. lpp.</i>
	Virzošais vads ir iepļīsis vai nav savienots.	Atrodiet bojājumu un novērsiet to.
	Akumulators ir izlādējies.	Nomainiet akumulatoru. Sk. <i>Akumulatora aizvietošana 68. lpp.</i>
	Uzlādes stacijas antena ir bojāta.	Pārbaudiet, vai indikatora lampiņa uzlādes stacijā mirgo sarkanā krāsā. Sk. 9.3. <i>Indikatora lampiņa uzlādes stacijā 73. lpp.</i>
<i>Atjaunoti iestatījumi</i>	Apstiprinājums tam, ka funkcija <i>Atiestatīt visus lietotāja iestat.</i> ir izpildīta.	Tas ir normāli. Nav jāveic nekādas darbības.
<i>Virzošais vads netika atrasts</i>	Virzošais vads nav pievienots uzlādes stacijai.	Pārbaudiet, vai virzošā vada savienotājs ir cieši savienots ar uzlādes staciju. Sk. 3.6. <i>Virzošā vada uzstādīšana 28. lpp.</i>
	Pārrāvums virzošajā vadā.	Atrodiet pārrāvumu. Nomainiet bojāto virzošā vada daļu ar jaunu loka vadu un salaidiet, izmantojot oriģinālu savienotāju.
	Virzošais vads nav savienots ar ierobežojošo loku.	Pārbaudiet, vai virzošais vads ir pareizi savienots ar ierobežojošo loku. Sk. 3.6. <i>Virzošā vada uzstādīšana 28. lpp.</i> Savienojiet, izmantojot oriģinālo savienotājapskavu.
<i>Virzošā vada kalibrēšana neveiksmīga</i>	Robotizētais zāles plāvējs nevarēja kalibrēt virzošo vadu.	Pārbaudiet, vai virzošie vadi ir izvietoti atbilstoši norādījumiem, Sk. 3.6. <i>Virzošā vada uzstādīšana 28. lpp.</i>
<i>Virzošā vada kalibrēšana ir pabeigta</i>	Robotizētais zāles plāvējs ir veiksmīgi kalibrējis virzošo vadu.	Nav jāveic nekādas darbības.
<i>Grūtības atrast uzlādes staciju</i>	Robotizētais zāles plāvējs ir sekojis ierobežojošajam vadam vairākus apļus, bet nav atradis uzlādes iekārtu.	Instalēšana nav veikta pareizi. Sk. <i>nodaļu Ierobežojošā vada izklāšana 25. lpp.</i>
		Nepareizs ierobežojošā vada koridora platuma iestatījums. Sk. <i>nodaļu Uzlādes stacijas atrašana 13. lpp.</i>
		Plāvējs tika iedarbināts papildu zonā ar galvenās zonas iestatījumiem.

PROBLĒMU NOVĒRŠANA

9.3. Indikatora lampiņa uzlādes stacijā

Pilnīgai funkciju izpildei indikatora lampiņai uzlādes stacijā jādeg nepārtraukti zaļā krāsā. Ja parādās kas cits, skatiet traucējummeklēšanas norādījumus zemāk.

Papildu problēmu novēršanas palīdzība ir tīmekļa vietnē www.gardena.com. Ja jums joprojām ir nepieciešama palīdzība problēmu novēršanā, lūdzu, sazinieties ar GARDENA centrālo servisu. Sk. *PIEZĪMES 2. lpp.*

Gaisma	Cēlonis	Veicamās darbības
<i>Nemainīgi degoša zaļa</i>	Labi signāli	Nav jāveic nekādas darbības
<i>Mirgojoša zaļā gaisma</i>	Signāli ir labi, un EKO režīms ir aktivizēts.	Nav jāveic nekādas darbības. Lai uzzinātu vairāk par EKO režīmu, sk. <i>6.8. Iestatījumi 56. lpp.</i>
<i>Mirgojoša zilā gaisma</i>	Ierobežojošais loks nav savienots ar uzlādes staciju	Pārbaudiet, vai ierobežojošā vada savienotāji ir pareizi savienoti ar uzlādes staciju. Sk. <i>3.5. Ierobežojošā vada pievienošana 27. lpp.</i>
	Pārrāvums perimetra lokā	Atrodiet pārrāvumu. Nomainiet bojāto loka daļu ar jaunu loka vadu un izveidojiet salaidumu, izmantojot oriģinālu savienotājapskavu.
<i>Mirgojoša sarkana</i>	Pārrāvums uzlādes stacijas antenā	Sazinieties ar GARDENA centrālo servisu. Sk. <i>PIEZĪMES 2. lpp.</i>
<i>Nemainīgi degoša zila</i>	Vājš signāls, jo ierobežojošais vads ir pārāk garš. Maksimālais garums ir 800 metri.	Nav jāveic nekādas darbības, ja robotizētais zāles plāvējs darbojas, kā paredzēts.
		Saīsiniet ierobežojošo vadu, samazinot darba zonu vai aizvietojot saliņas ar barjerām, ar kurām robotizētais zāles plāvējs drīkst sadurties.
<i>Nemainīgi degoša sarkana</i>	Bojāta shēmas plate uzlādes stacijā	Sazinieties ar GARDENA centrālo servisu. Sk. <i>PIEZĪMES 2. lpp.</i>

9.4. Pazīmes

Ja robotizētais zāles plāvējs nedarbojas, kā paredzēts, rīkojieties saskaņā ar tālāk minētajiem problēmu novēršanas norādījumiem.

Tīmekļa vietnē www.gardena.com ir sadaļa BUJ (Bieži uzdotie jautājumi), kur uz standarta jautājumiem tiek sniegtas detalizētākas atbildes. Ja joprojām nevarat atrast bojājuma iemeslu, sazinieties ar GARDENA centrālo servisu. Sk. *PIEZĪMES 2. lpp.*

Pazīmes	Cēlonis	Veicamās darbības
<i>Robotizētajam zāles plāvējam ir grūtības novietoties uzlādes stacijā</i>	Uzlādes stacija atrodas uz nogāzes	Novietojiet uzlādes staciju uz virsmas, kas ir pilnībā līdzena. Sk. <i>3.2. Uzlādes stacijas uzstādīšana 16. lpp.</i>
	Ierobežojošais vads nav pareizi izvietots gar uzlādes staciju.	Pārbaudiet, vai uzlādes stacija ir uzstādīta atbilstoši norādījumiem. Sk. <i>3.2. Uzlādes stacijas uzstādīšana 16. lpp.</i>

PROBLĒMU NOVĒRŠANA

Nevienmērīga pļaušana	Robotizētais zāles pļāvējs darbojas pārāk maz stundas dienā.	Palieliniet darba stundas. <i>Sk. 6.3. Taimeris 44. lpp.</i> Neattiecas uz modeļiem R100Li, R100LiC. Sensora vadībai šķiet, ka zālājs ir pļauts vairāk nekā patiesībā. Palieliniet sensora vadības intensitātes līmeni. Ja tas nepalīdz, izslēdziet sensora vadību.
	Darba vietas izkārtojumam ir jāizmanto manuālie iestatījumi, lai robotizētais zāles pļāvējs atrastu ceļu uz visām attāļajām zonām.	Lai vadītu robotizēto zāles pļāvēju uz vienu vai vairākām attāļām zonām, izmantojiet arī funkciju <i>Zālāja pārklājums Sk. 6.7. Uzstādīšana 51. lpp.</i>
	Pārāk liela darba vieta.	Mēģiniet samazināt darba vietu vai pagarināt darba laiku. <i>Sk. 6.3. Taimeris 44. lpp.</i>
	Neasi asmeņi.	Nomainiet visus asmeņus un skrūves, lai rotējošās daļas būtu līdzsvarā. <i>Sk. 8.6. Asmeņi 66. lpp.</i>
	Uz asmeņu diska vai ap motora vārpstu ir uzkrājusies zāle.	Pārbaudiet, vai asmeņu diska aizsargplāksne griežas viegli. Ja tā nav, noskrūvējiet asmeņu disku un noņemiet zāli un svešķermeņus. <i>Sk. 8.4. Pārvadāšana un pārvietošana 66. lpp.</i>
Robotizētais zāles pļāvējs darbojas nepareizā laikā.	Jāiestata robotizētā zāles pļāvēja pulkstenis.	Iestatiet pulksteni. <i>Sk. 6.8. Iestatījumi 56. lpp.</i>
	Nepareizs pļaušanas sākuma un beigu laiks.	Atiestatiet pļaušanas sākuma un beigu laiku iestatījumus. <i>Sk. 6.3. Taimeris 44. lpp.</i>
Robotizētais zāles pļāvējs vibrē	Bojāti asmeņi veicina pļaušanas sistēmas nelīdzsvarotību.	Pārbaudiet asmeņus un skrūves un, ja nepieciešams, nomainiet tos. <i>Sk. 8.6. Asmeņi 66. lpp.</i>
	Vairāki asmeņi vienā pozīcijā veicina pļaušanas sistēmas nelīdzsvarotību.	Pārbaudiet, vai uz vienas un tās pašas skrūves ir uzstādīts tikai viens asmens.
	Tiek izmantoti dažādu veidu (biezumu) GARDENA asmeņi.	Pārbaudiet, vai ir dažādu veidu asmeņi.
Robotizētais zāles pļāvējs kustas, bet asmeņu disks negriežas.	Robotizētais zāles pļāvējs seko virzošajam vadam uz vai no uzlādes stacijas.	Šī darbība ir parasta, un nav nepieciešams veikt citas darbības.
	Robotizētais zāles pļāvējs meklē virzošo vadu, un akumulatora uzlādes līmenis ir ļoti zems.	Šī darbība ir parasta, un nav nepieciešams veikt citas darbības.
Robotizētais zāles pļāvējs pļauj īsāku laiku nekā parasti starp uzlādes laikiem	Zāle vai cits svešķermenis bloķē asmeņu disku.	Noņemiet un notīriet asmeņu disku. <i>Sk. 8.3. Tīrīšana 64. lpp.</i>
	Akumulators ir izlādējies.	Sazinieties ar GARDENA centrālo servisu. <i>Sk. PIEZĪMES 2. lpp.</i>
Pļaušanas un uzlādes laiki ir īsāki nekā parasti.	Akumulators ir izlādējies.	

PROBLĒMU NOVĒRŠANA

9.5. Pārrāvumu meklēšana loka vadā

Pārrāvumi loka vadā parasti rodas kabeļa neapzinātu fizisku bojājumu rezultātā, piemēram, veicot dārza darbus ar lāpstu. Valstīšs, kur augsne sasilst, vadu var sabojāt pat asi akmeņi, kas atrodas zemē. Pārrāvumi var būt saistīti arī ar lielu nosprigojumu vada uzstādīšanas laikā.

Zāles pļaušana pārāk zemu uzreiz pēc uzstādīšanas var sabojāt kabeļa izolāciju. Noteikti izolācijas bojājumi var izraisīt pārrāvumus tikai vairākas nedēļas vai vairākus mēnešus vēlāk.

Loka vada bojāts salaidums arī var radīt pārrāvumus pirmajās nedēļās pēc tam, kad ir ticis izveidots šis salaidums. Nepareizs salaidums var rasties, piemēram, ja oriģinālā savienotājapskava nav saspiesta pietiekami cieši kopā ar knaiblēm vai ir izmantota zemākas kvalitātes savienotājapskava nekā oriģinālā savienotājapskava. Lūdzu, vispirms pārbaudiet visus zināmos salaidumus, pirms veicat tālāku traucējummeklēšanu.

Vada bojājumu var noteikt, pakāpeniski samazinot loka attālumu, kur varētu būt bojājums, līdz ir palikusi pavisam īsa vada daļa.

Tālāk minētās metodes nedarbojas, ja ir aktivizēts EKO režīms. Vispirms noteikti izslēdziet EKO režīmu. *Sk. 6.8. Iestatījumi 56. lpp.*

1. Pārlicinieties, vai indikatora lampiņa uzlādes stacijā mirgo zilā krāsā, kas nozīmē, ka ierobežojošajā lokā ir pārrāvums. *Sk. 9.3. Indikatora lampiņa uzlādes stacijā 73. lpp.*

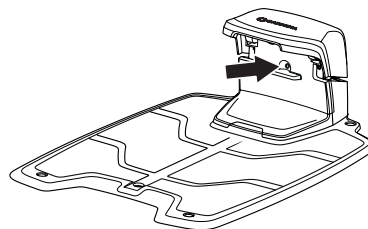

3018-216

2. Pārbaudiet, vai ierobežojošā vada savienojumi ar uzlādes staciju ir pareizi savienoti un nav bojāti. Pārbaudiet, vai indikatora lampiņa uzlādes stacijā joprojām mirgo zilā krāsā.

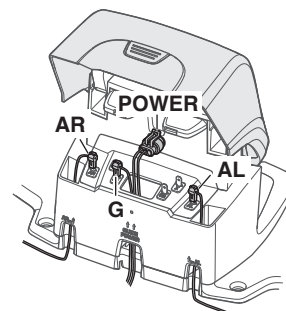

3018-224

3. Nomainiet uzlādes stacijā savienojumus starp virzošo vadu un ierobežojošo vadu.
 - a) Nomainiet savienojumu AL un G1. Ja indikatora lampiņa deg nemainīgā zaļā krāsā, pārrāvums ir kaut kur ierobežojošajā vadā starp AL un vietu, kur virzošais vads ir savienots ar ierobežojošo vadu (attēlā tālāk ir redzama bieza, melna līnija).

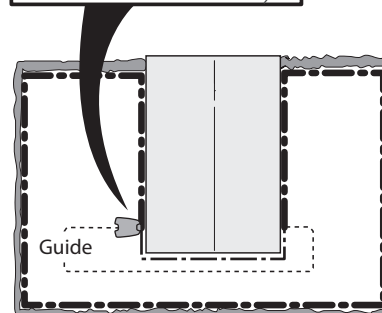
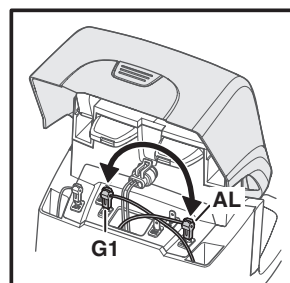

3018-225

PROBLĒMU NOVĒRŠANA

b) Novietojiet AL un G1 to oriģinālajā pozīcijā. Pēc tam nomainiet AR un G1.

Ja indikatora lampiņa deg nemainīgā zaļā krāsā, pārrāvums ir kaut kur ierobežojošajā vadā starp AR un vietu, kur virzošais vads ir savienots ar ierobežojošo vadu (attēlā tālāk ir redzama bieza, melna līnija).

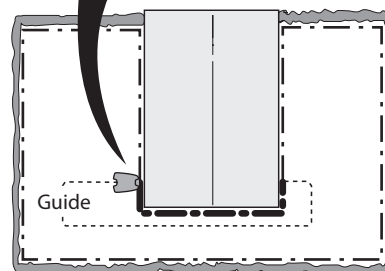
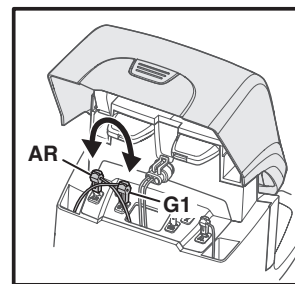

3018-232

4. a) Pieņemiet, ka indikatora lampiņa 3a) testā deg nemainīgā zaļā krāsā. Salieciet visus savienojumus to sākotnējās pozīcijās. Pēc tam atvienojiet AR. Pievienojiet jaunu loka vadu pie AR. Pievienojiet jaunā loka vada otru galu kaut kur uzstādījuma vidū.

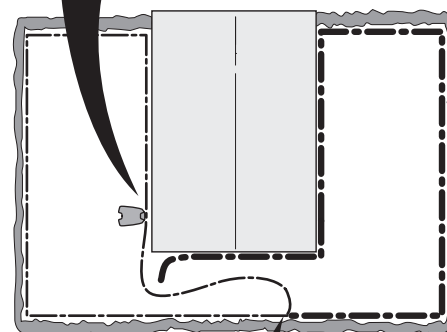
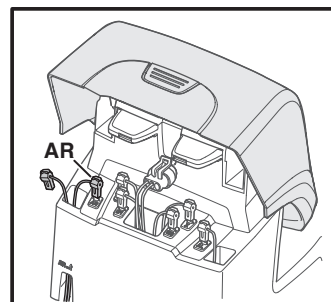

Ja indikatora lampiņa ir zaļa, pārrāvums ir kaut kur vadā no atvienotā gala līdz vietai, kur ir pievienots jaunais vads (attēlā bieza, melna līnija).

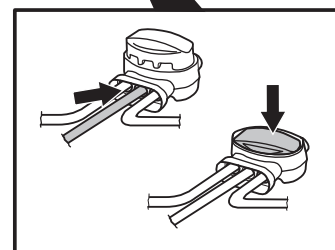

3018-233



PROBLĒMU NOVĒRŠANA

Šajā gadījumā pārvietojiet savienojumu jaunajam vadam tuvāk atvienotajam galam (apmēram pa vidu aizdomīgajam vada posmam) un pārbaudiet vēlreiz, vai indikatora lampiņa deg zaļā krāsā.

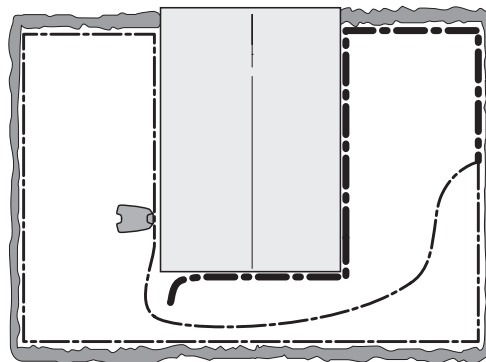

3023-029

Turpiniet, līdz ir palicis pavisam īss vada posms, kas nomaina mirgojošu zilu uz nepārtraukti degošu zaļu gaismu.

b) Ja indikatora lampiņa deg nemainīgā zaļā krāsā, veicot iepriekš minēto 3b) testu, tiek veikts līdzīgs tests, bet ar jauno loka vadu pievienotu AL.

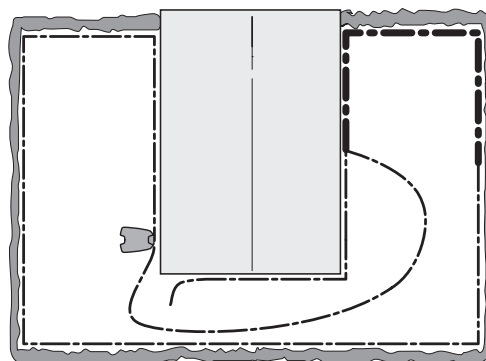

3023-030

5. Kad pārrāvums ir atrasts, bojātā daļa jāaizstāj ar jaunu vadu. Ja ierobežojošo vadu var sāisināt, bojāto daļu var izgriezt. Vienmēr lietojiet oriģinālos savienotājus.

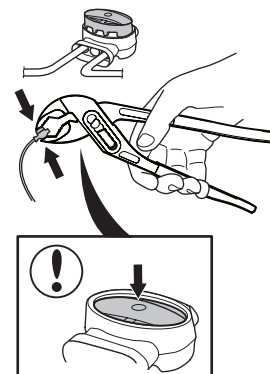

3012-1323



TEHNISKIE DATI

10. Tehniskie dati

Dati	GARDENA R100Li, R100LiC	GARDENA R130Li, R130LiC	GARDENA R160Li
Izmēri			
Garums	63 cm	63 cm	63 cm
Platums	51 cm	51 cm	51 cm
Garums	25 cm	25 cm	25 cm
Svars	9,8 kg	9,8 kg	9,8 kg
Elektrosistēma			
Akumulators, speciālais litija-jona	Litija jona akumulators, 18 V, līdztāva/2,1 Ah, Nr. 584 85 28-01	Litija jona akumulators, 18 V, līdztāva/2,1 Ah, Nr. 584 85 28-01	Litija jona akumulators, 18 V, līdztāva/2,1 Ah, Nr. 584 85 28-01
Strāvas padeve	100-240 V/28 V līdztāva	100-240 V/28 V līdztāva	100-240 V/28 V līdztāva
Zemsprieguma kabeļa garums	10 m	10 m	10 m
Vidējais elektroenerģijas patēriņš maksimālas izmantošanas laikā	7,3 kWh/mēnesī 1000 m ² lielai darba vietai	8,2 kWh/mēnesī 1300 m ² lielai darba vietai	10 kWh/mēnesī 1600 m ² lielai darba vietai
Lādēšanas strāva	1,3A DC	1,3A DC	1,3A DC
Vidējais uzlādes laiks	60 minūtes	60 minūtes	60 minūtes
Vidējais pļaušanas laiks	65 minūtes	65 minūtes	65 minūtes
Trokšņa emisija apkārtņē tiek mērīta kā skaņas jauda*)			
Izmērītais skaņas jaudas trokšņa līmenis**)	58 dB (A)	58 dB (A)	58 dB (A)
Garantētais skaņas intensitātes līmenis	60 dB (A)	60 dB (A)	60 dB (A)
Skaņas spiediena trokšņa līmenis lietotāja ausīs***)	47 dB (A)	47 dB (A)	47 dB (A)
Pļaušana			
Griešanas sistēma	Trīs uz ass rotējoši griešanas asmeņi	Trīs uz ass rotējoši griešanas asmeņi	Trīs uz ass rotējoši griešanas asmeņi
Asmens motora apgriezieni	2300 apgr./min	2300 apgr./min	2300 apgr./min
Elektroenerģijas patēriņš pļaušanas laikā	25 W +/- 20%	25 W +/- 20%	25 W +/- 20%
Griešanas augstums	2-6 cm	2-6 cm	2-6 cm
Griešanas platums	22 cm	22 cm	22 cm
Šaurākā iespējamā eja	60 cm	60 cm	60 cm
Pļaušanas platības maksimālais leņķis	35%	35%	35%
Ierobežojošā vada maksimālais leņķis	15%	15%	15%
Ierobežojošā vada maksimālais garums	800 m	800 m	800 m
Virzošā vada maksimālais garums	400 m	400 m	400 m
Darbības kapacitāte	1000 m ² +/- 20%	1300 m ² +/- 20%	1600 m ² +/- 20%
IP klasifikācija			
Robotizētais zāles pļāvējs	IPX4	IPX4	IPX4
Uzlādes stacija	IPX1	IPX1	IPX1
Strāvas padeve	IPX4	IPX4	IPX4

Saskaņā ar EK direktīvu 2000/14/EK trokšņa emisija apkārtņē ir mērīta kā skaņas jauda (L_{WA}). Garantētais skaņas jaudas līmenis ietver izmaiņas ražošanā, kā arī 1-3 dB (A) atšķirību no pārbaudes koda.

Deklarētais trokšņu emisijas līmenis atbilst EN 50636-2-107:2015

**) Trokšņa emisijas mainīgums K_{WA} , 2 dB (A)

***) Skaņas spiediena trokšņa mainīgums K_{PA} , 2-4 dB (A)

Nevar tikt garantēta absolūta robotizētā zāles pļāvēja saderība ar citiem bezvadu sistēmu veidiem, piemēram, tālvadības pultīm, radio raidītājiem, dzirdes aparātu cilpām, pazemes elektriskajiem žogiem dzīvniekiem u.tml.

Latvian — 78

11. Garantijas noteikumi

GARDENA piešķir šim izstrādājumam divu gadu darbības garantiju (skaitot no iegādes datuma). Garantija attiecas uz nopietniem materiālu vai ražošanas defektiem. Garantijas darbības laikā mēs nomainām izstrādājumu vai salabojam to bez maksas, ja ir izpildīti šādi nosacījumi:

- Robotizēto zāles plāvēju un uzlādes staciju drīkst izmantot tikai un vienīgi saskaņā ar Lietotāja rokasgrāmatā sniegtajiem norādījumiem.
- Lietotāji vai neautorizētas trešās personas nedrīkst remontēt produktu.

Bojājumu veidu piemēri, kas netiek iekļauti garantijā:

- Bojājumi, ko izraisījis ūdens, uzsūcoties no robotizētā zāles plāvēja apakšējās daļas. Šādus bojājumus parasti rada tīrīšanas vai apūdeņošanas sistēmas vai atveres/ieplakas darba vietā, kur lietus laikā veidojas ūdens uzkrājumi.
- Bojājumi, ko izraisījis zibens.
- Bojājumi, kas radušies neatbilstošas akumulatora uzglabāšanas vai lietošanas rezultātā.
- Bojājumi, kas radušies, izmantojot akumulatoru, kas nav oriģinālais GARDENA akumulators.
- Bojājumi, kas radušies GARDENA oriģinālo rezerves daļu un piederumu, piemēram, asmeņu un uzstādīšanas materiālu, neizmantošanas rezultātā.
- Bojājums loka vadā.

Asmeņi tiek uzskatīti par vienreizlietojamiem izstrādājumiem, un tādēļ tie neietilpst garantijā.

Ja jūsu GARDENA robotizētajam zāles plāvējam rodas kļūda, sazinieties ar GARDENA centrālo servisu (sk. *PIEZĪMES 2. lpp.*), lai saņemtu tālākās norādes. Sazinoties ar GARDENA centrālo servisu, turiet tuvumā čeku un robotizētā zāles plāvēja sērijas numuru.



INFORMĀCIJA PAR VIDI

12. Informācija par vidi

Simbols uz GARDENA robotizētā zāles pļāvēja vai tā iepakojuma norāda, ka šo produktu nevar uzskatīt par sadzīves atkritumiem. Tas ir jānodod piemērotā pārstrādes centrā, lai pārstrādātu tā elektroniskās detaļas un akumulatoru. *Sk. Akumulatora aizvietošana 68. lpp.*, lai uzzinātu vairāk par akumulatora demontēšanu.

Nodrošinot, ka šis izstrādājums tiek pareizi pārstrādāts, varat palīdzēt novērst iespējamo negatīvo ietekmi uz vidi un cilvēkiem. Pretējā gadījumā tiek veikta nepareiza šī izstrādājuma utilizēšana.

Lai uzzinātu vairāk par šī izstrādājuma pārstrādi, sazinieties ar vietējo pašvaldību, atkritumu pārstrādes uzņēmumu vai veikalu, kurā iegādājāties šo izstrādājumu.

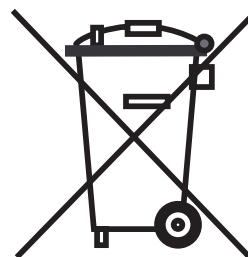

8032-019



EK ATBILSTĪBAS DEKLARĀCIJA

13. EK atbilstības deklarācija

Eiropas Kopienas atbilstības deklarācija (attiecas tikai uz Eiropas valstīm)

Husqvarna AB, SE-561 82 Husqvarna, Zviedrija, tālr. nr.: +46-36-146500, uzņemoties pilnu atbildību, ar šo apliecina, ka **GARDENA R100Li**, **GARDENA R100LiC**, **GARDENA R130Li**, **GARDENA R130LiC**, **GARDENA R160Li** modeļi ar sērijas numuriem, kas izdoti 2015. gada 44. nedēļā un vēlāk (precīzs gads un nedēļa ir norādīti uz datu plāksnītes pirms sērijas numura), atbilst PADOMES DIREKTĪVAS prasībām:

- Direktīva **2006/42/EK** par mašīnām.
 - Īpašas prasības attiecībā uz robotizētajiem elektriskajiem zāles pļāvējiem, kuri darbojas ar akumulatoru, **EN 50636-2-107: 2015**
 - Elektromagnētiskie lauki **EN 62233: 2008**.
- Direktīva **2011/65/ES** par dažu bīstamu vielu izmantošanas ierobežošanu elektriskās un elektroniskās iekārtās.
- Direktīva **2000/14/EK** par āra aprīkojuma trokšņa emisiju.
Informāciju par trokšņu emisiju un pļaušanas platumu lasiet arī nodaļā „Tehniskie dati”. Informētā organizācija 0404, SMP Svensk Maskinprovning AB, a/k 7035, SE 750 07, Upsala, Zviedrijā, ir veikusi atbilstības novērtēšanu saskaņā ar 2000. gada 8. maija Padomes Direktīvas 2000/14/EK par trokšņa emisiju vidē VI pielikumu. Sertifikāta numurs: 01/901/259 GARDENA R100Li, R100LiC, R130Li, R130LiC, R160Li
- Direktīva **2014/30/ES** par elektromagnētisko saderību un piemērojamie pielikumi.
Ir piemēroti šādi standarti:
 - **EN 61000-6-3:2007/A1:2011** (emisija).
 - **EN 61000-6-1:2007** (noturība).

Husqvarna, 2015. gada 26. oktobris



Eric Stegemyr

Vice President Electric Category

Director R&D Electric Category (acting)

(Authorized representative for Husqvarna AB and responsible for technical documentation)





INSTRUKCIJAS ORIĢINĀLVALODĀ

Mēs paturam tiesības veikt izmaiņas bez iepriekšējas informēšanas.
Autortiesības © 2015 GARDENA Manufacturing GmbH. Visas
tiesības ir aizsargātas.

115 78 08-64

