

MANUEL D'UTILISATION DE LA TONDEUSE ROBOT GARDENA

R38Li, R40Li, R45Li,
R50Li, R70Li, R80Li

 **GARDENA®**

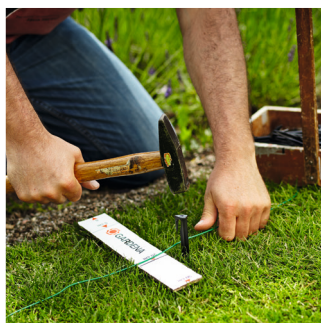

INFORMATION IMPORTANTE !

N'oubliez pas que l'opérateur est responsable des accidents ou dangers aux tiers et à leurs biens.

Conservez le manuel de l'opérateur en lieu sûr pour référence ultérieure !

Cet appareil n'est pas destiné à une utilisation par des personnes (ou des enfants) aux capacités physiques, sensorielles ou mentales limitées ou manquant d'expérience et de connaissances, sauf si elles ont bénéficié de la surveillance ou des instructions concernant l'utilisation de l'appareil d'une personne responsable de leur sécurité. Il convient de surveiller les enfants et de les empêcher de jouer avec l'appareil.

Cet appareil peut être utilisé par des enfants âgés de 8 ans et plus et des personnes ayant des handicaps physiques, sensoriels ou mentaux ou manquant d'expérience et de connaissances à condition qu'ils aient reçu la surveillance ou les instructions appropriées concernant l'utilisation de l'appareil en toute sécurité et qu'ils aient bien compris les risques encourus.

Les enfants ne doivent pas jouer avec l'appareil. Le nettoyage et les opérations d'entretien de l'utilisateur ne doivent pas être réalisés par des enfants sans surveillance.

Ne branchez jamais l'alimentation électrique à une prise si la fiche ou le fil est endommagé. Les fils endommagés ou emmêlés augmentent le risque de choc électrique.

Ne chargez la batterie que dans la station de charge incluse. Utilisez toujours le bloc d'alimentation d'origine. Une utilisation inappropriée peut provoquer un choc électrique, une surchauffe ou une fuite de liquide corrosif de la batterie. En cas de fuite d'électrolyte, nettoyez avec de l'eau ou un agent de neutralisation et en cas de contact avec les yeux, consultez un médecin.

N'essayez pas de recharger des batteries non rechargeables.

L'appareil doit être déconnecté de l'alimentation secteur lors de la dépose de la batterie.

TABLE DES MATIÈRES

Introduction et sécurité	5
Introduction	5
Symboles concernant le produit	6
Les Symboles dans le manuel d'utilisation	7
Consignes de sécurité	8
Présentation	11
Qu'est-ce?	12
Contenu de l'emballage	13
Fonctionnement	14
Méthodes de recherche	16
Installation	17
Préparations	17
Installation de la station de charge	18
Mise en charge de la batterie	22
Installation du câble périphérique	23
Connexion du câble périphérique	29
Installation du câble guide	30
Vérification de la boucle	34
Premier démarrage et calibrage	34
Test d'arrimage à la station de charge	35
Utilisation	36
Charge d'une batterie vide	36
Utilisation de la minuterie	37
Démarrage	38
Arrêt	38
Mise hors-circuit	39
Réglage de la hauteur de coupe	39
Panneau de commande	40
Sélection du mode de fonctionnement	41
Boutons à choix multiples	42
Les touches Numériques	42
Interrupteur principal	42
Le fonctionnement des menus	43
Menu principal	43
Structure de menu	44
Minuterie	46
Installation, R70Li, R80Li	49
Sécurité	53
Réglages	55
Exemples de jardins	59
Entretien	63
Remisage hivernal	64
Après le remisage	64
Nettoyage	65
Transport et dépose	66
En cas d'orage	66
Remplacement des lames	67
Remplacement de la batterie	67
Recherche de pannes	69
Messages	69
Voyant de la station de charge	73
Symptôme	74
Recherche de coupures sur la boucle du câble	76
Caractéristiques techniques	80
Conditions de garantie	82
Informations concernant l'environnement	83
Assurance de conformité Union Européenne	84

MÉMO

Numéro de série: _____

Code PIN: _____

Code d'enregistrement du produit: _____

Le code d'enregistrement du produit est un document précieux qu'il convient de conserver dans un endroit sûr. Ce code vous servira par exemple à enregistrer votre produit sur le site Web de GARDENA ou pour déverrouiller la tondeuse robot en cas de perte du code PIN. La clé d'enregistrement du produit figure sur un document séparé qui se trouve dans l'emballage.

En cas de vol de votre tondeuse robot, il est important d'en informer GARDENA. Contactez le service après-vente de GARDENA en indiquant le numéro de série de la tondeuse robot ainsi que son code d'enregistrement afin de l'enregistrer comme volée dans une base de données internationale. Il s'agit d'une étape importante de la procédure de protection contre le vol permettant de réduire l'intérêt à acheter et vendre des tondeuses volées.

Gardez toujours le numéro de série de la tondeuse à portée de main lorsque vous contactez le service après-vente de GARDENA, pour obtenir une assistance plus rapide.

Service après-vente de GARDENA (FR)

www.gardena.com

tél 0 810 00 78 23

GARDENA Central Service (BE)

Tel.: 02 704 99 89

www.gardena.com

GARDENA Central Service (CH)

www.gardena.com

1. Introduction et sécurité

1.1 Introduction

Félicitations d'avoir choisi un produit de qualité exceptionnelle. Pour pouvoir utiliser votre GARDENA tondeuse robot de façon optimale, vous devez savoir comment elle fonctionne. Ce manuel d'utilisation contient des informations importantes relatives à la tondeuse robot, à son installation et à son utilisation.

En complément de ce manuel d'utilisation, vous trouverez d'autres informations sur le site Web de GARDENA, www.gardena.com, notamment de l'aide et des conseils sur l'utilisation de la tondeuse automatique la tondeuse robot.

www.gardena.com

Pour faciliter l'utilisation, le manuel d'utilisation utilise le système suivant :

- Les textes écrits en *italique* indiquent un affichage ou une référence à une autre section du manuel de l'opérateur.
- Les mots écrits en **gras** font référence aux touches du clavier de la tondeuse robot.
- Les mots écrits en LETTRES MAJUSCULES et en *italique* font référence à la position de l'interrupteur principal et aux différents modes de fonctionnement de la tondeuse robot.

GARDENA travaille continuellement au développement de ses produits et se réserve le droit d'en modifier, entre autres, la conception, l'aspect et le fonctionnement sans préavis.

INFORMATION IMPORTANTE

Lisez attentivement le manuel d'utilisation pour en comprendre le contenu avant d'utiliser votre la tondeuse robot.



AVERTISSEMENT

La tondeuse robot peut s'avérer dangereuse en cas de maniement incorrect.



AVERTISSEMENT

N'utilisez jamais le robot de tonte quand des personnes, en particulier des enfants ou des animaux domestiques, se trouvent dans la zone de tonte.

1. INTRODUCTION ET SÉCURITÉ

1.2 Symboles concernant le produit

Ces symboles peuvent figurer sur la tondeuse robot. Étudiez attentivement ces instructions.

- Lisez attentivement le manuel d'utilisation et assimilez-le bien avant d'utiliser votre tondeuse robot. Les avertissements et consignes de sécurité de ce manuel doivent être soigneusement respectés pour assurer l'efficacité d'utilisation de la tondeuse sans compromettre la sécurité.



- La tondeuse robot ne peut être démarrée que lorsque l'interrupteur principal est sur 1 et que le code PIN correct a été saisi. Les contrôles et/ou l'entretien doivent être effectués avec l'interrupteur principal sur 0.



- Tenez-vous à distance suffisante de la tondeuse automatique la tondeuse robot quand elle fonctionne. Tenez les mains et les pieds éloignés des lames pivotantes. Ne placez jamais les mains ou les pieds à proximité ou sous le carénage quand la tondeuse robot est en marche.



- N'utilisez pas la tondeuse robot comme moyen de locomotion.



- Ce produit est conforme aux directives CE en vigueur.



- Émissions sonores dans le milieu environnant. Les émissions de la machine sont indiquées au chapitre 10, « Caractéristiques techniques » et sur la plaque signalétique.

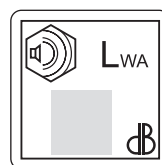

- Ce produit ne doit pas être jeté avec les déchets ménagers à la fin de sa vie. Veillez à le recycler en accord avec les directives légales locales.

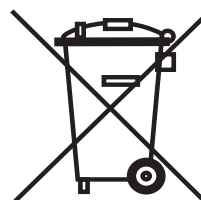

- N'utilisez jamais de nettoyeur à eau haute pression ou de jet d'eau lors du nettoyage de la tondeuse robot.

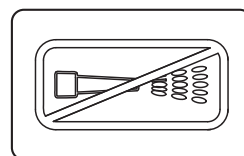

1. INTRODUCTION ET SÉCURITÉ

- Le câble basse tension ne peut pas être raccourci, rallongé ou épissé.
- N'utilisez pas de coupe-herbe à proximité du câble basse tension. Soyez prudent lors de la coupe de bordures où se trouvent les câbles.



1.3 Les Symboles dans le manuel d'utilisation

Ces symboles figurent dans le manuel d'utilisation. Étudiez attentivement ces instructions.

- Mettez l'interrupteur principal en position 0 avant de procéder à toute opération de contrôle et/ou de maintenance.

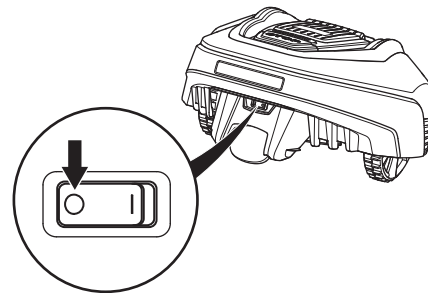

3012-1351

- Toujours porter des gants de protection pour toute manipulation du châssis de la tondeuse robot.
- N'utilisez jamais de nettoyeur à eau haute pression ou de jet d'eau lors du nettoyage de la tondeuse robot.

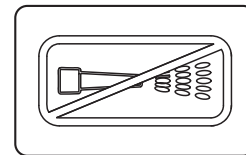

- La case d'avertissement met en garde contre un risque de blessure personnelle, surtout si les instructions ne sont pas respectées.
- La case d'information met en garde contre un risque de dommage matériel, surtout si les instructions ne sont pas respectées. Cette case est aussi utilisée s'il existe un risque de mauvaise manipulation.

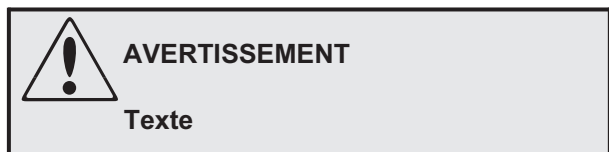

1. INTRODUCTION ET SÉCURITÉ

1.4 Consignes de sécurité

Utilisation

- Cette tondeuse automatique est conçue pour couper l'herbe sur des surfaces extérieures planes. Elle ne doit être utilisée qu'avec les équipements recommandés par le fabricant. Toute autre utilisation est incorrecte. Les instructions du fabricant concernant l'utilisation, la maintenance et les réparations doivent être minutieusement respectées.
- N'utilisez jamais le robot de tonte quand des personnes, en particulier des enfants ou des animaux domestiques, se trouvent dans la zone de tonte. Si des personnes ou des animaux domestiques se trouvent dans la zone de tonte, il est recommandé de programmer la tondeuse pour une utilisation pendant les heures où personne ne se trouve dans la zone, par exemple la nuit. Voir 6.3 *Minuterie* à la page 46.
- La tondeuse automatique ne peut être utilisée, entretenue et réparée que par des personnes parfaitement familiarisées avec ses caractéristiques spéciales et au courant des consignes de sécurité. Veuillez lire attentivement le manuel d'utilisation et bien l'assimiler avant d'utiliser la tondeuse automatique.
- Il est interdit de modifier la version originale de la tondeuse robot. Toutes les modifications sont effectuées sous la responsabilité de l'utilisateur.
- Contrôlez que la surface de tonte est exempte de pierres, branches, outils, jouets et autres objets susceptibles d'endommager les lames et de bloquer la tondeuse.
- Mettez la tondeuse robot en marche en suivant les instructions. Lorsque l'interrupteur principal est en position 1, assurez-vous de garder vos mains et vos pieds à distance des lames en rotation. Ne placez jamais les mains ou les pieds sous la tondeuse.
- Ne soulevez et ne déplacez jamais la tondeuse robot lorsque l'interrupteur principal est en position 1.
- Ne laissez pas des personnes ne connaissant ni le fonctionnement ni le comportement de la tondeuse robot à l'utiliser.
- Ne laissez jamais le robot de tonte entrer en collision avec des personnes ou d'autres êtres vivants. Si une personne ou un autre être vivant se trouve sur la trajectoire de la tondeuse, celle-ci doit être immédiatement arrêtée. Voir 4.4 *Arrêt* à la page 38.
- Ne placez aucun objet sur la tondeuse robot ou sur sa station de charge.

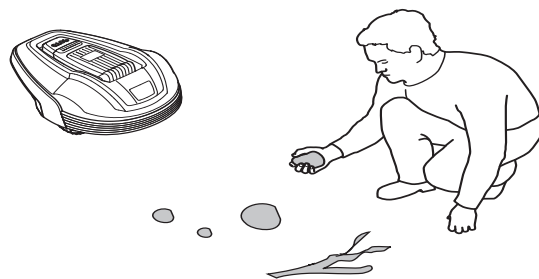

1. INTRODUCTION ET SÉCURITÉ

- Ne faites pas fonctionner la tondeuse robot avec un disque de coupe ou un carénage défectueux. Ne l'utilisez pas non plus si les lames, les vis, les écrous ou les câbles sont défectueux.
- N'utilisez pas la tondeuse robot si l'interrupteur principal ne fonctionne pas.
- Éteignez toujours la tondeuse robot à l'aide de l'interrupteur principal lorsque vous ne l'utilisez pas. Il n'est possible de démarrer la tondeuse robot que lorsque l'interrupteur principal est en position 1 et que le bon code PIN a été saisi.
- La tondeuse robot ne doit pas être utilisée en même temps qu'un arrosage automatique. Utilisez la fonction minuterie, voir 6.3 *Minuterie* en page 46, pour que la tondeuse et l'arrosage automatique ne fonctionnent pas en même temps.
- L'alarme intégrée est très forte. Soyez prudent, surtout si le robot de tonte est manipulé en intérieur.
- Le fabricant ne peut pas garantir la compatibilité totale entre la tondeuse robot et les autres types de systèmes sans fil comme les télécommandes, les émetteurs radio, les appareils auditifs, les clôtures électrifiées enterrées pour animaux ou autres.
- Les objets métalliques enterrés (par exemple le béton armé ou les filets anti-taupes) peuvent provoquer un arrêt de la machine. En effet, ils peuvent être à l'origine d'interférences avec le signal de boucle, ce qui peut se traduire par un arrêt de la machine.

1. INTRODUCTION ET SÉCURITÉ

Déplacement

En cas de long transport, placez la tondeuse robot dans son emballage d'origine.

Déplacement depuis ou dans la zone de travail :

1. Appuyez sur le bouton **ARRÊT** pour arrêter la tondeuse robot. Si la sécurité est fixée au niveau moyen ou élevé (voir 6.5 Sécurité en page 53), vous devez entrer le code PIN. Composé de quatre chiffres, le code PIN est défini lors de la première mise en marche de la tondeuse robot. Voir 3.8 Premier démarrage et calibrage en page 34.
2. Basculez l'interrupteur principal sur 0.
3. Transportez la tondeuse robot à l'aide de la poignée située à l'arrière. Démontez le disque de coupe lorsque vous transportez la tondeuse robot.

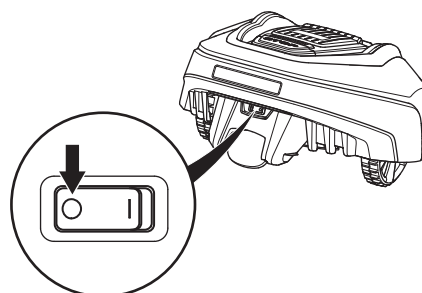
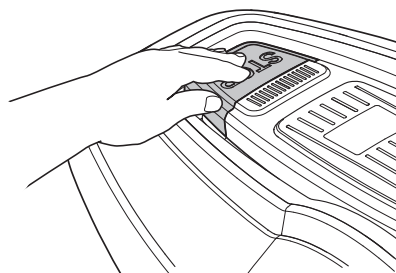

INFORMATION IMPORTANTE

Ne soulevez pas la tondeuse robot lorsqu'elle est garée dans la station de charge. Cela pourrait endommager la station de charge et/ou la tondeuse robot. Ouvrez le couvercle et tirez sur la tondeuse robot pour la sortir de la station de charge avant de la soulever.

Entretien

- Inspectez la tondeuse robot chaque semaine et remplacez les pièces endommagées ou usées.
- Contrôlez particulièrement que les lames et le disque de coupe ne sont pas endommagés. Vérifiez également que les lames bougent librement. En cas de remplacement, remplacez simultanément toutes les lames et toutes les vis afin de conserver l'équilibre des pièces rotatives, voir 8.6 Remplacement des lames en page 67.



INFORMATION IMPORTANTE

Ne nettoyez jamais le robot de tonte avec un nettoyeur à haute pression ni à l'eau courante. N'utilisez jamais de solvants pour le nettoyage.

2. PRÉSENTATION

2. Présentation

Ce chapitre contient des informations dont il est important de tenir compte lorsque vous organisez l'installation de la machine.

L'installation de la tondeuse robot suppose l'utilisation de quatre pièces principales :

- Cette tondeuse robot coupe l'herbe en se déplaçant essentiellement selon un parcours aléatoire. Elle est propulsée par une batterie ne nécessitant aucun entretien.

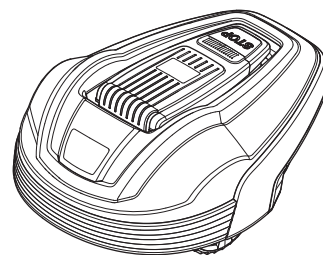

- La station de charge vers laquelle la tondeuse robot se dirige automatiquement quand le niveau de sa batterie est faible.

La station de charge remplit trois fonctions :

- Emission de signaux vers le câble périphérique.
 - Envoi de signaux de contrôle dans le câble guide pour permettre à la tondeuse robot de trouver la station de charge.
 - Charge de la batterie de la tondeuse robot.
- Le transformateur qui est connecté entre la station de charge et une prise murale 100-240 V. Le transformateur est branché à la prise murale et à la station de charge via un câble basse tension de 10 m. Le câble basse tension ne doit pas être raccourci ni prolongé. Un câble basse tension de 20 mètres est commercialisé en tant qu'accessoire. Contactez le service après-vente de GARDENA pour plus d'information.

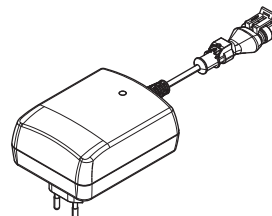
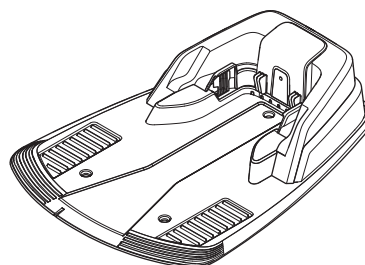

- Boucle de câble, disposée en boucle autour de la zone de tonte de la tondeuse robot. La boucle de câble suit les contours de votre pelouse ainsi que des objets et plantes à protéger. La boucle de câble sert à la fois de câble périphérique et de câble guide.
- La boucle de câble fournie pour l'installation mesure 200 m de long (150 m pour le modèle GARDENA R38Li, R40Li, R45Li & R50Li). Si cela ne vous suffit pas, vous pouvez acheter une longueur complémentaire et rallonger la boucle de câble fournie à l'aide d'un raccord d'origine.

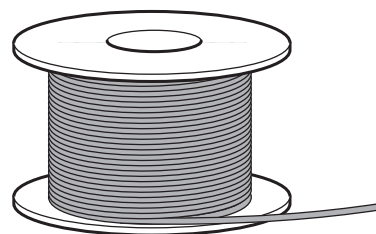

La longueur maximum autorisée de la boucle du câble est de 400 m.

2. PRÉSENTATION

2.1 Qu'est-ce?

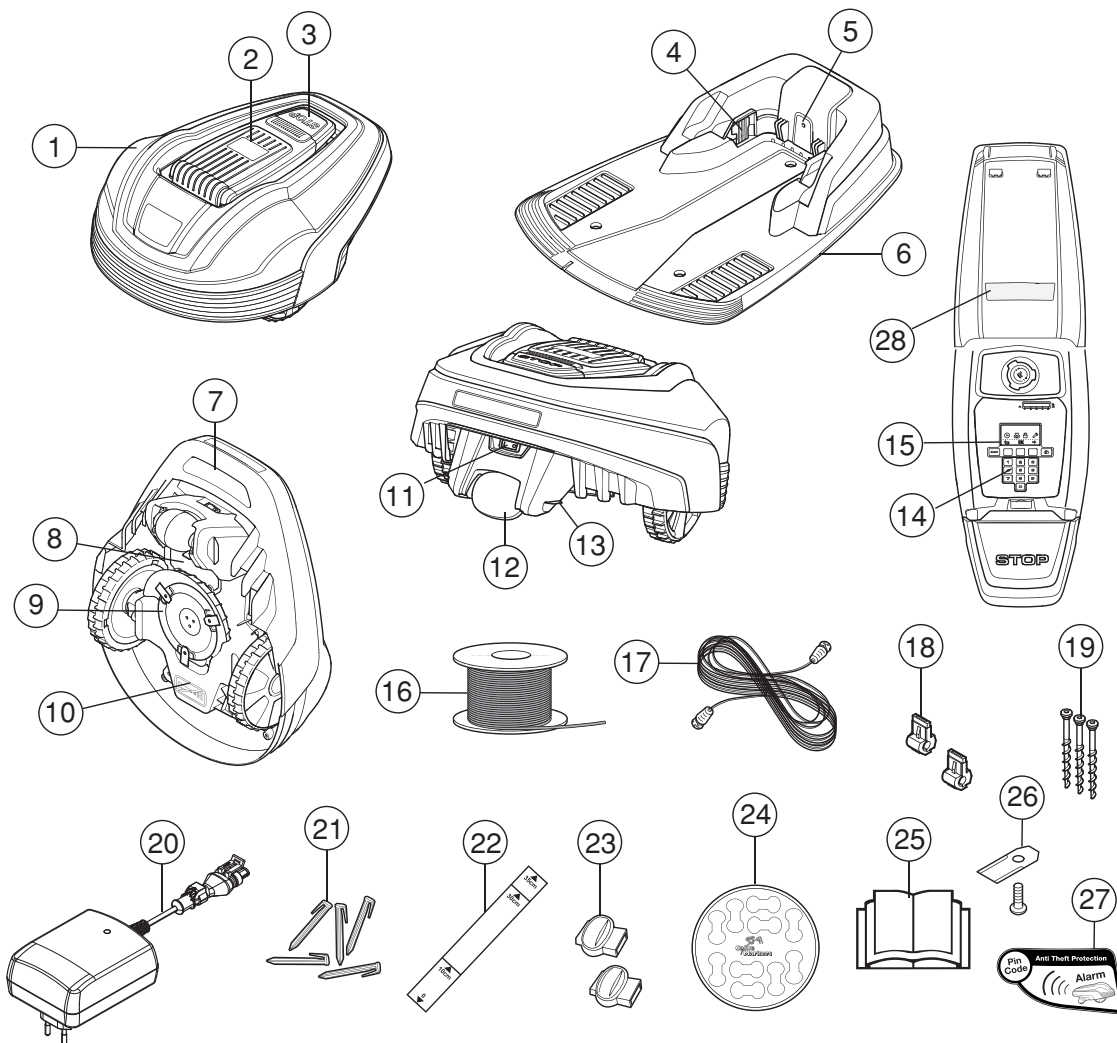

Les chiffres sur la figure correspondent à:

- | | |
|--|--|
| 1. Carénage | 15. Écran d'affichage |
| 2. Carter de l'écran, du clavier et du réglage de la hauteur de coupe | 16. Bobine de câble périphérique et de câble guide |
| 3. Bouton d'arrêt/bouton de blocage pour ouverture du capot | 17. Câble basse tension |
| 4. Plaque de contact | 18. Connecteur permettant de connecter la boucle de câble à la station de charge |
| 5. Voyant de fonctionnement de la station de charge, du câble périphérique et du câble guide | 19. Vis d'ancrage |
| 6. Station de charge | 20. Transformateur (son aspect peut varier en fonction du marché) |
| 7. Poignée | 21. Cavaliers |
| 8. Capot de la batterie | 22. Règle d'aide à la pose du câble périphérique (la règle est détachée de la boîte) |
| 9. Disque de coupe | 23. Raccord de câble |
| 10. Châssis contenant l'électronique, la batterie et les moteurs | 24. Marqueurs de câbles |
| 11. Interrupteur principal | 25. Manuel d'utilisation et Guide rapide |
| 12. Roue arrière | 26. Lames supplémentaires |
| 13. Contacts de charge | 27. Autocollant Alarme |
| 14. Clavier | 28. Plaque d'identification |

2. PRÉSENTATION

2.2 Contenu de l'emballage

Votre emballage Gardena® robot de tonte contient les éléments suivants..

	Gardena® R38Li, R40Li, R45Li, R50Li	Gardena® R70Li, R80Li
Robot de tonte	√	√
Station de charge	√	√
Transformateur	√	√
Boucle de câble	150 m	200 m
Câble basse tension	√	√
Cavaliers	200 unités	400 unités
Connecteurs	5 unités	5 unités
Vis de la station de charge	3 unités	3 unités
Clé à six pans	√	√
Règle	√	√
Raccords	7 unités	7 unités
Manuel de l'opérateur et Guide rapide	√	√
Lames supplémentaires	3 unités	3 unités
Autocollant d'alarme	2 unités	2 unités

2. PRÉSENTATION

2.3 Fonctionnement

Capacité de travail

Le robot de tonte est recommandé pour les tailles de pelouse allant jusqu'à la capacité maximale indiquée dans la section relative aux caractéristiques techniques.

La taille de la zone de couverture de la tondeuse robot dépend principalement de l'état des lames et du type, de la taille et de l'humidité de l'herbe. La forme du jardin a aussi son importance. La tondeuse robot peut tondre une plus grande surface par heure dans le cas d'un jardin constitué de pelouses dépourvues d'obstacles par rapport à un jardin constitué de petites pelouses séparées par de nombreux arbres, plates-bandes et passages.

Un la tondeuse robot complètement chargé tond pendant 60 à 80 minutes, en fonction de l'âge de la batterie et de l'épaisseur de l'herbe. La tondeuse robot se charge ensuite pendant 50 à 60 minutes. Le temps de charge peut varier en fonction de la température ambiante, entre autres.

Technique de tonte

Le système de coupe de la tondeuse robot est basé sur un principe efficace et utilisant peu d'énergie. À la différence des tondeuses ordinaires, la tondeuse robot coupe l'herbe au lieu de la faucher.

Pour un résultat de tonte optimal, il est recommandé de laisser la tondeuse robot tondre principalement par temps sec. La tondeuse robot convient également pour une tonte par temps de pluie ; toutefois, l'herbe humide adhère plus facilement à la tondeuse, ce qui induit un risque accru de dérapage dans les pentes raides.

En cas de risque d'orage, il convient de débrancher le transformateur de l'alimentation électrique ainsi que le câble périphérique et le câble guide de la station de charge.

Pour un résultat de tonte optimal, les couteaux doivent être en bon état. Pour que les couteaux restent tranchants le plus longtemps possible, il est essentiel de veiller à ce que la pelouse ne comporte ni branches, ni petites pierres ou tout autre objet pouvant abîmer les couteaux.

Remplacez les lames régulièrement pour obtenir de bons résultats de tonte. Il s'agit d'une procédure très simple expliquée au chapitre 8.6 *Remplacement des lames* en page 67.

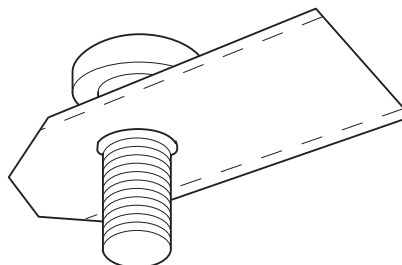
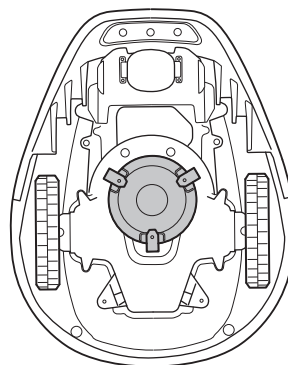

2. PRÉSENTATION

Méthode de travail

La tondeuse automatique la tondeuse robot coupe automatiquement la pelouse. Elle alterne en permanence tonte et charge de la batterie.

La tondeuse robot recherche la station de charge lorsque le niveau de charge de la batterie devient trop faible. La tondeuse robot ne tond pas lorsqu'elle recherche sa station de charge.

Lorsque la tondeuse robot recherche la station de charge, il commence par chercher le câble guide de façon irrégulière. Puis il suit le câble guide à la station de charge, fait demi-tour devant la station et s'y gare en marche arrière.

Lorsque la batterie est complètement chargée, la tondeuse robot quitte la station de charge et commence à tondre dans une direction aléatoire comprise dans un secteur allant de 90° à 270°.

Pour obtenir une coupe uniforme, même dans les endroits inaccessibles du jardin, la tondeuse robot peut suivre le câble guide depuis la station de charge jusqu'à son emplacement de connexion au câble périphérique, d'où elle commence à tondre.

Quand le carénage de la tondeuse robot rencontre un obstacle, elle fait marche arrière et choisit une nouvelle direction.

Deux capteurs, l'un à l'avant et l'autre à l'arrière de la tondeuse robot, détectent le moment où la tondeuse robot s'approche du câble périphérique. La tondeuse automatique la tondeuse robot peut dépasser le câble de 28 centimètres maximum avant de repartir en arrière.

Le bouton **ARRÊT** sur le dessus de la tondeuse robot sert principalement à arrêter la tondeuse en cours de fonctionnement. L'appui sur le bouton **STOP** ouvre un volet sous lequel se trouve le panneau de commande. Le bouton **STOP** reste enfoncé jusqu'à ce que le volet soit de nouveau fermé. Le démarrage est alors impossible.

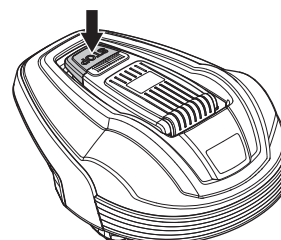
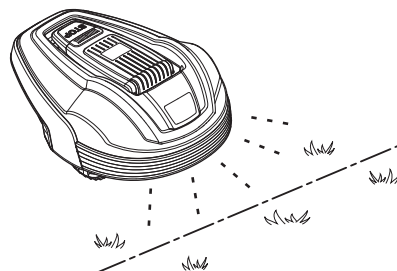
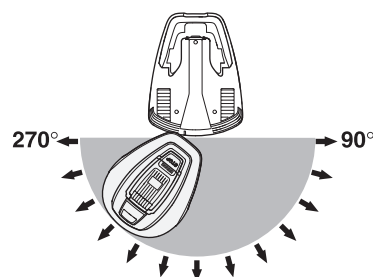
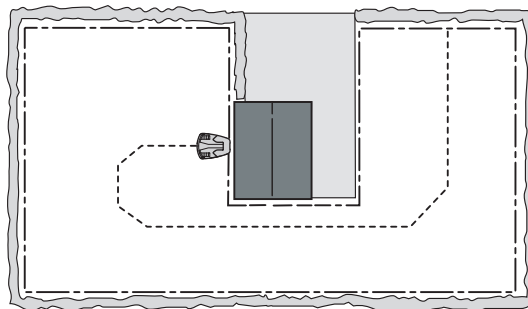

2. PRÉSENTATION

Tous les paramétrages de la tondeuse robot s'effectuent à partir du panneau de commande placé sur le dessus de la machine. Ouvrez le volet du panneau de commande en appuyant sur le bouton **STOP**.

Lorsque l'interrupteur principal est sur la position 1 pour la première fois, une séquence de démarrage se met en route pour vous permettre de sélectionner la langue, le format de l'heure, le format de la date et le code PIN à 4 chiffres, et de régler la date et l'heure. Voir 3.8 *Premier démarrage et calibrage* à la page 34.

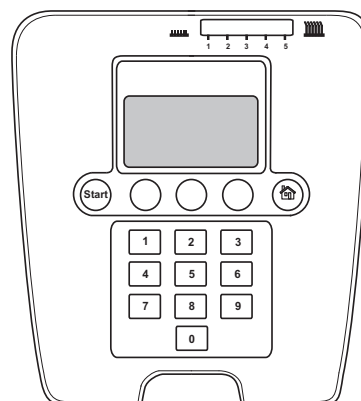

Mode de déplacement lors de la tonte

La trajectoire de déplacement de la tondeuse robot est aléatoire, elle est en fait déterminée par la tondeuse robot elle-même. Un certain trajet ne se répète jamais. Le système de la tondeuse robot permet une tonte égale de la pelouse sans lignes de tonte.

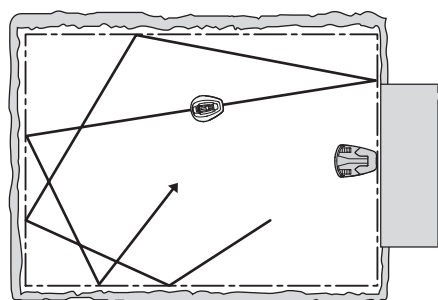

2.4 Méthodes de recherche

La tondeuse robot se déplace selon un trajet aléatoire jusqu'à ce qu'elle atteigne le câble guide. Ensuite la tondeuse robot suit le câble guide jusqu'à la station de charge.

Le câble guide est un câble posé à partir de la station de charge et qui peut être dirigé vers une partie éloignée de la zone de travail ou passer par un passage étroit qu'il convient ensuite de relier à l'aide du câble périphérique. Pour de plus amples informations, voir 3.6 *Installation du câble guide* en page 30.

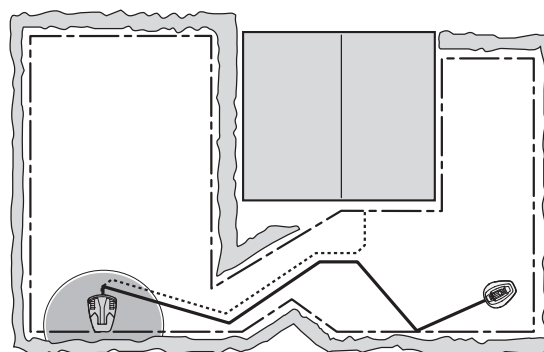

3. INSTALLATION

3. Installation

Ce chapitre décrit la procédure à suivre pour installer la tondeuse automatique GARDENA la tondeuse robot. Avant de commencer l'installation, lisez le chapitre 2. *Présentation*.

Lisez également l'intégralité de ce chapitre avant de commencer l'installation. Le bon fonctionnement de la tondeuse robot dépend de la manière dont l'installation a été effectuée. Il est donc important de planifier soigneusement l'installation.

Vous pourrez plus facilement organiser votre travail si vous réalisez un schéma de la zone de travail et de tous les obstacles. Ainsi, vous pourrez plus facilement repérer les positions idéales pour la station de charge, le câble périphérique et le câble guide. Indiquez sur le schéma le parcours du câble périphérique et du câble guide.

Voir 7. *Exemples de jardins* à la page 59 pour des exemples d'installations.

Rendez-vous également sur www.gardena.com pour consulter d'autres descriptifs et astuces concernant l'installation.

Effectuez l'installation dans l'ordre suivant :

- 3.1 *Préparations*
- 3.2 *Installation de la station de charge*
- 3.3 *Mise en charge de la batterie*
- 3.4 *Installation du câble périphérique*
- 3.5 *Connexion du câble périphérique*
- 3.6 *Installation du câble guide*
- 3.7 *Vérification de la boucle*
- 3.8 *Premier démarrage et calibrage*
- 3.9 *Test d'arrimage à la station de charge*

La station de charge, le câble périphérique et le câble guide doivent être branchés pour pouvoir effectuer un démarrage complet de la tondeuse robot.

3.1 Préparations

1. Si l'herbe dans la zone de travail prévue dépasse les 10 cm de hauteur, tondez-la avec une tondeuse ordinaire. Ramassez ensuite l'herbe coupée.
2. Lisez attentivement toutes les étapes de l'installation.
3. Vérifiez que vous disposez de toutes les pièces nécessaires à l'installation. Les chiffres entre parenthèses renvoient au dessin des pièces 2.1 *Qu'est-ce?*.
 - Tondeuse robot
 - Station de charge (6)
 - Boucle du câble périphérique et du câble guide (16)
 - Transformateur (20)
 - Câble basse tension (17)



3. INSTALLATION

- Cavaliers (21)
- Connecteur permettant de connecter la boucle de câble à la station de charge (18)
- Vis pour la station de charge (19)
- Règle (22)
- Raccord de la boucle (23)

L'installation nécessite aussi :

- Marteau/maillet en plastique pour faciliter la mise en place des cavaliers dans le sol.
- Pince universelle pour couper le câble périphérique et serrer les connecteurs.
- Pince polygrip (pour serrer les raccords ensemble).
- Coupe-bordure/bêche pour enterrer le câble périphérique, le cas échéant.

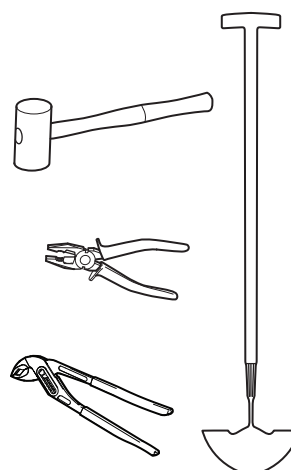

3.2 Installation de la station de charge

Emplacement de prédilection pour la station de charge

Prenez en compte les aspects suivants pour identifier le meilleur emplacement de la station de charge :

- Conservez un espace libre de 3 mètres devant la station de charge
- Il doit être possible de poser le câble périphérique en droite ligne sur au moins 1,5 mètre de long, à droite et à gauche de la station de charge.
- À proximité d'une prise murale. Le câble basse tension fourni est long de 10 mètres. Un câble basse tension de 20 mètres est commercialisé en tant qu'accessoire. Contactez le service après-vente de GARDENA pour plus d'information.
- Choisissez une surface plane pour poser la station de charge.
- À l'abri des projections d'eau, par exemple en cas d'arrosage.
- À l'abri de la lumière directe du soleil
- Si la zone de tonte présente une pente importante, placez la station de charge dans la partie basse

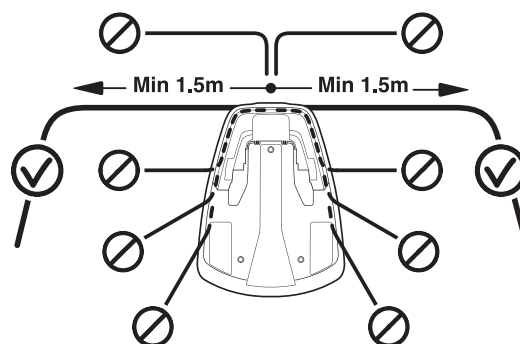

Pour des exemples des meilleurs points d'installation de la station de charge, voir le chapitre 7. *Exemples de jardins* en page 59.

3. INSTALLATION

Veillez à conserver une grande surface libre (d'au moins 3 mètres) devant la station de charge. Il doit également s'agir d'un endroit central dans la zone de travail, afin que la tondeuse robot puisse plus facilement en atteindre tous les recoins.

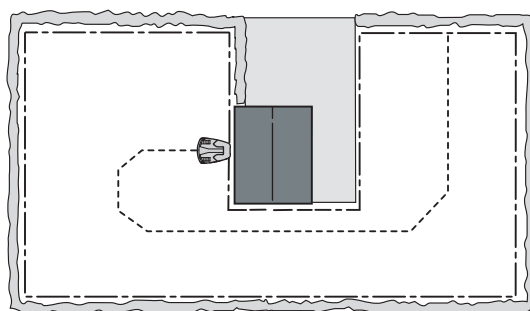

Ne placez pas la station de charge dans un espace confiné de la zone de tonte. Le câble périphérique doit sortir en ligne droite sur au moins 1,5 mètre de long, à droite et à gauche de la station de charge. Le câble doit être positionné en ligne droite depuis l'arrière de la station de charge. Tout autre positionnement obligerait la tondeuse robot à pénétrer dans la station de charge par le côté en rendant difficile son arrimage.

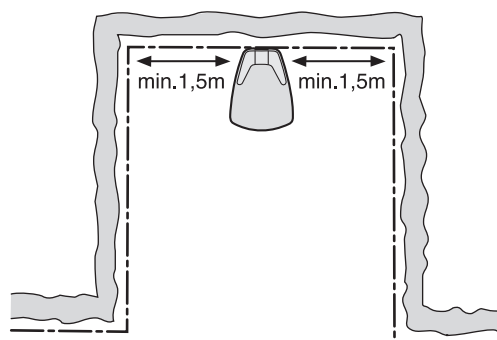

Ne placez pas la station de charge dans un angle de la zone de tonte. Le câble périphérique doit sortir en ligne droite sur au moins 1,5 mètre de long, à droite et à gauche de la station de charge.

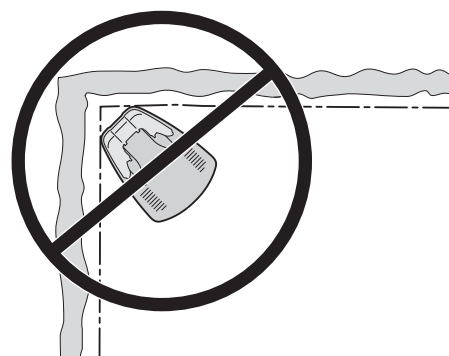

3020-043

La station de charge doit être installée sur un sol aussi horizontal que possible. L'extrémité avant de la station de charge doit être plus élevée que l'extrémité arrière de 3 cm maximum. L'extrémité avant de la station de charge ne doit jamais être plus basse que l'extrémité arrière.

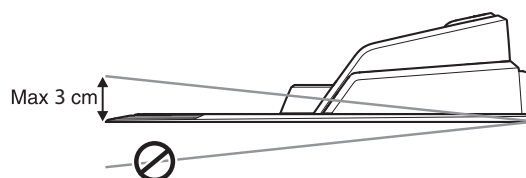

La station de charge ne doit pas être placée dans un endroit où sa plaque risque d'être courbée.

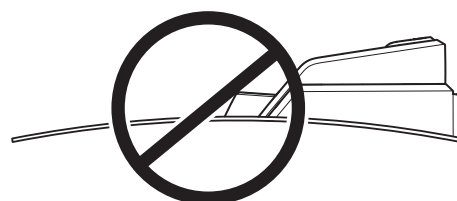

3. INSTALLATION

Si l'installation concerne une zone de tonte avec une forte pente (par exemple autour d'une maison sur une colline), la station de charge doit être placée en bas de la pente. La tondeuse robot suit ainsi plus facilement le câble guide jusqu'à la station de charge.

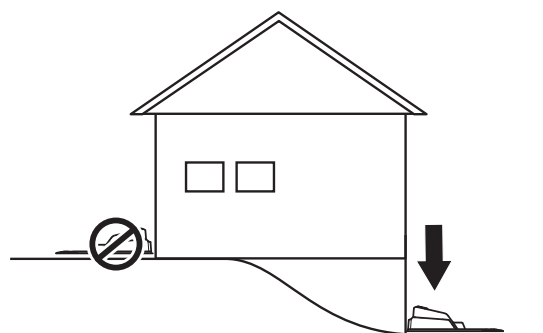

La station de charge ne doit pas être placée sur un îlot, car ceci limiterait les possibilités de mise en place du câble guide. Si elle doit impérativement être installée sur un îlot, le câble guide devra également être connecté à l'îlot. Voir la figure en face. Pour en savoir plus sur les îlots, rendez-vous au chapitre 3.4 *Installation du câble périphérique* en page 23.

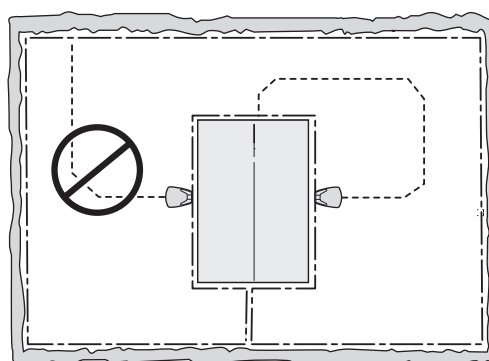

Connexion du transformateur

Tenez compte des éléments suivants pour positionner le transformateur :

- À proximité de la station de charge
- À l'abri de la pluie
- À l'abri de la lumière directe du soleil

Si le transformateur est branché à une prise électrique à l'extérieur, il doit être homologué pour un usage extérieur.

Le câble basse tension relié au transformateur mesure 10 mètres et ne peut être ni raccourci, ni rallongé.

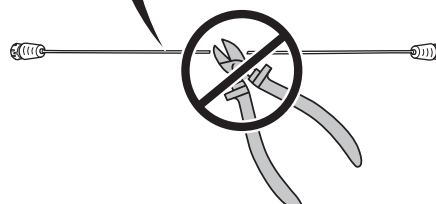
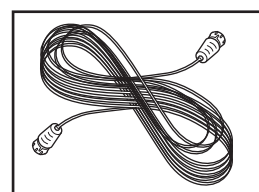
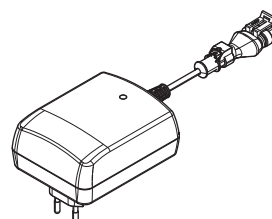

3. INSTALLATION

Le câble basse tension peut traverser la zone de travail. Le câble basse tension doit être agrafé ou enterré, et la hauteur de coupe doit être réglée de sorte que les lames du disque n'entrent jamais en contact avec le câble basse tension.

Assurez-vous que le câble basse tension est posé au sol et fixé à l'aide de cavaliers. Le câble doit être à proximité du sol afin qu'il ne soit pas coupé avant que les racines de l'herbe ne l'aient recouvert. Le câble basse tension ne doit jamais être stocké enroulé ou placé sous le socle de la station de charge, car cela peut perturber les signaux de la station de charge.

Le transformateur doit être placé dans un endroit ventilé et ne pas être soumis aux rayons du soleil. Le transformateur doit être placé sous un abri.

Il est recommandé d'utiliser un interrupteur différentiel pour la connexion du transformateur à la prise murale.

Si le transformateur ne peut pas être branché directement sur une prise murale, ne montez en aucun cas le transformateur à une hauteur présentant un risque de submersion dans l'eau (placez-le à au moins 30 cm du sol). Il est interdit de placer le transformateur sur le sol.

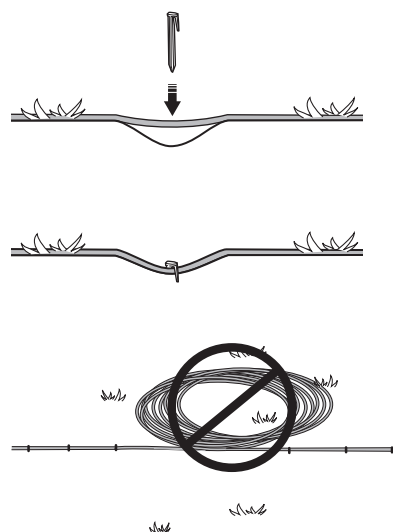

3012-281

INFORMATION IMPORTANTE

Le câble basse tension ne peut être ni raccourci ni rallongé.

INFORMATION IMPORTANTE

Placez le câble basse tension de sorte que les lames du disque ne soient jamais en contact avec lui.

INFORMATION IMPORTANTE

Utilisez la fiche pour débrancher la station de charge, par exemple avant nettoyage ou réparation de la boucle de câble.

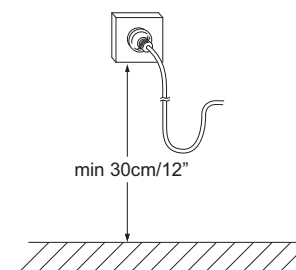

3018-094

3. INSTALLATION

Installation et connexion de la station de charge

1. Placez la station de charge dans un emplacement approprié.
2. Branchez le câble basse tension à la station de charge.
3. Branchez le câble d'alimentation du transformateur à une prise murale de 100-240 V. Si le transformateur est branché à une prise murale extérieure, il doit être homologué pour un usage extérieur.
4. Fixez la station de charge au sol à l'aide des vis fournies. Assurez-vous que les vis sont vissées jusqu'en bas de la fraise.

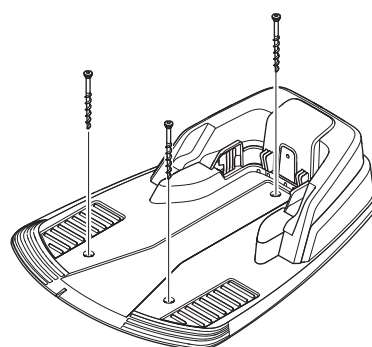
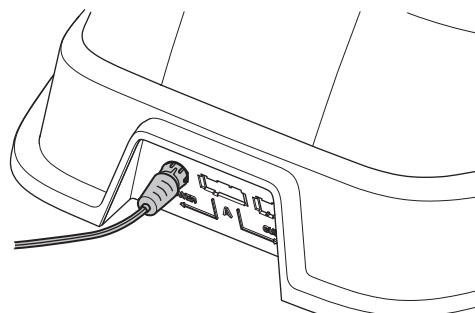

INFORMATION IMPORTANTE

Il est interdit de percer de nouveaux trous dans la plaque. Seuls les trous déjà percés peuvent être utilisés pour attacher la plaque au sol.

INFORMATION IMPORTANTE

Ne marchez et ne piétinez jamais sur la plaque de la station de charge.



3.3 Mise en charge de la batterie

Il est possible de recharger la tondeuse robot dès que la station de charge est branchée. Mettez l'interrupteur principal en position 1.

Placez la tondeuse robot dans la station de charge pour charger la batterie pendant que vous posez le câble périphérique et le câble guide.

Si la batterie est entièrement déchargée, son chargement complet prend environ 80 à 100 minutes.

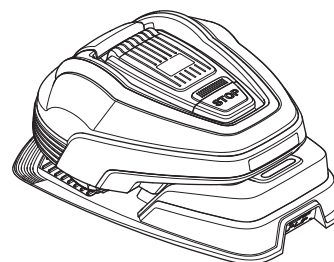

INFORMATION IMPORTANTE

La tondeuse robot ne peut pas être utilisée avant que l'installation ne soit complètement terminée.

3. INSTALLATION

3.4 Installation du câble périphérique

Le câble périphérique doit être installé d'une des manières suivantes :

1. Le fixer contre le sol à l'aide de cavaliers.

Il est préférable d'agrafer le câble périphérique si vous souhaitez l'ajuster au cours des premières semaines d'utilisation. Au bout de quelques semaines, le câble sera dissimulé par l'herbe qui aura poussé. Utilisez un marteau/maillet en plastique et les cavaliers fournis pour effectuer l'installation.

2. Enterrer le câble.

Il est préférable d'enterrer le câble périphérique si vous souhaitez scarifier ou aérer la pelouse. Si nécessaire, ces deux méthodes peuvent être combinées ; une partie du câble périphérique peut ainsi être attachée par des cavaliers et le reste du câble peut être enterré. Le câble peut être enterré à l'aide par exemple d'un coupe-bordure ou d'une bêche. Veillez à positionner le câble périphérique à une profondeur comprise entre 1 et 20 cm dans le sol.

Anticipation de mise en place du câble périphérique

Le câble périphérique doit être positionné de sorte que :

- Il forme une boucle autour de la zone de tonte de la tondeuse robot. N'utilisez que le câble périphérique. Il est spécialement conçu pour résister à l'humidité du sol, susceptible sinon d'endommager facilement les câbles.
- La tondeuse robot ne se trouve jamais à plus de 15 mètres du câble en tout point de la zone de travail.
- La longueur totale du câble périphérique est inférieure ou égale à 400 mètres.
- Un câble supplémentaire de 20 cm est disponible pour connecter le câble guide au câble périphérique. Voir le chapitre 3.6 *Installation du câble guide* en page 30.

Selon la zone qui borde la zone de travail, le câble périphérique doit être positionné à différentes distances des obstacles. L'illustration ci-dessous montre comment le placer autour de la zone de travail et des obstacles. Utilisez la règle fournie pour obtenir la distance correcte (voir le chapitre 2.1 *Qu'est-ce?* en page 12).

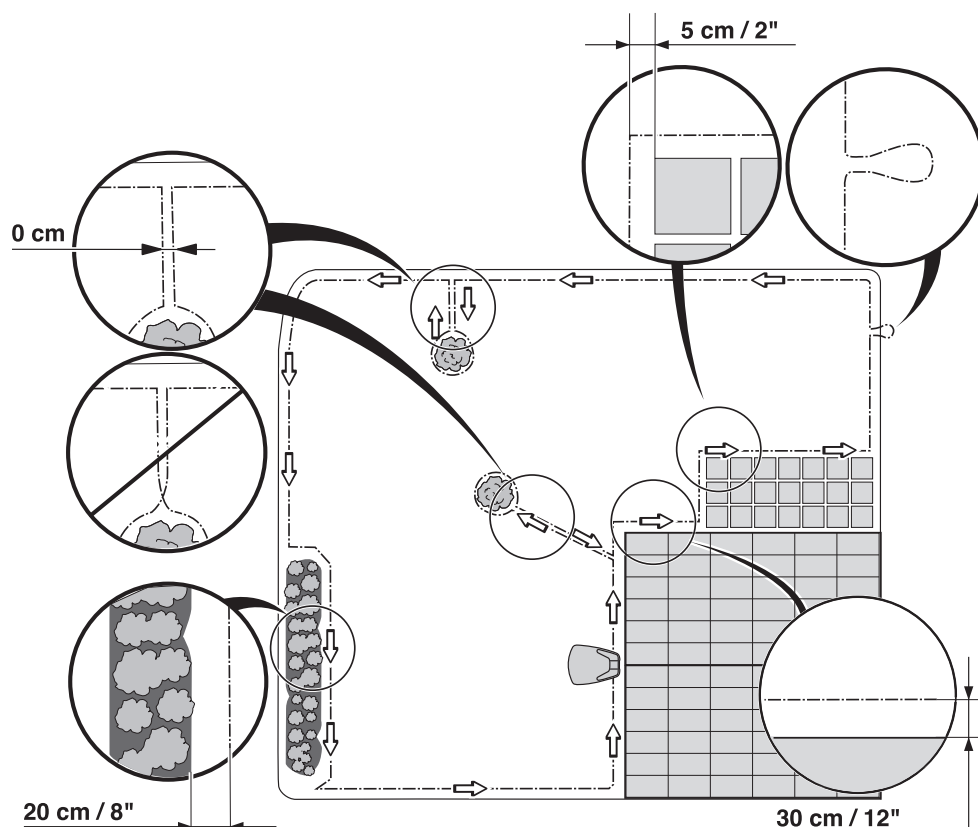

3. INSTALLATION

Délimitations de la zone de travail

Si un obstacle haut, comme un mur, délimite la zone de travail, le câble périphérique doit être placé à 30 cm de l'obstacle. La tondeuse robot ne bute alors pas contre l'obstacle, ce qui limite l'usure du carénage.

La tonte ne sera pas effectuée dans un rayon de 20 cm environ autour de l'obstacle fixe.

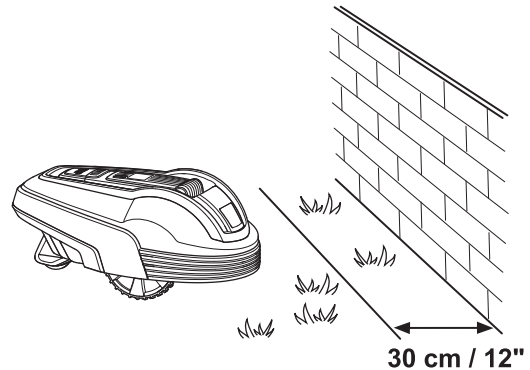

Si la zone de travail est délimitée par un petit fossé, une plate-bande par exemple, ou une petite surélévation, un rebord en pierres basses par exemple (3 à 5 cm), le câble périphérique doit être placé à 20 cm à l'intérieur de la zone de travail. De cette manière, les roues ne risquent pas de basculer dans le fossé ou de monter sur le rebord.

La tonte ne sera pas effectuée sur 12 cm environ le long de la bordure en pierre/du fossé.

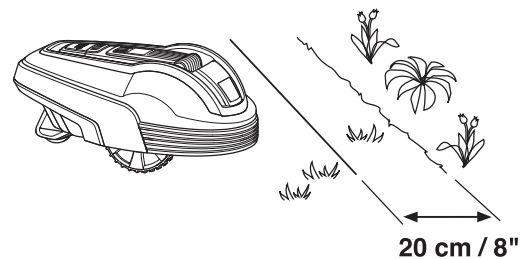

Si la zone de travail est contiguë à une allée au même niveau que la pelouse, il est possible de laisser la tondeuse robot s'avancer quelque peu sur cette allée. Le câble périphérique doit être placé à 5 cm du bord de l'allée.

Toute l'herbe le long du bord du trottoir sera coupée.

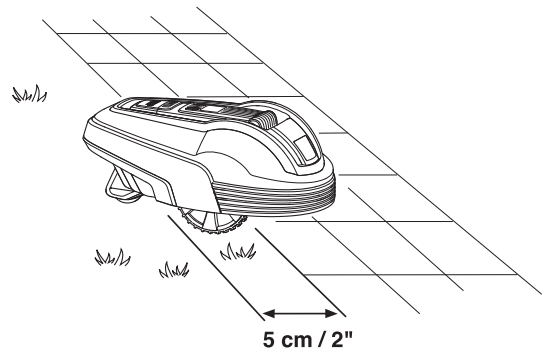

Si la zone de travail est divisée par une allée dallée de même niveau que la pelouse, il est possible de laisser la tondeuse robot traverser l'allée. Le câble périphérique peut très bien être posé sous les dalles. Assurez-vous que le carrelage est au même niveau que la pelouse afin d'éviter une usure excessive du robot de tonte.

Remarque ! la tondeuse robot ne doit jamais passer sur des graviers, un paillage ou un matériau similaire susceptible d'endommager les lames.

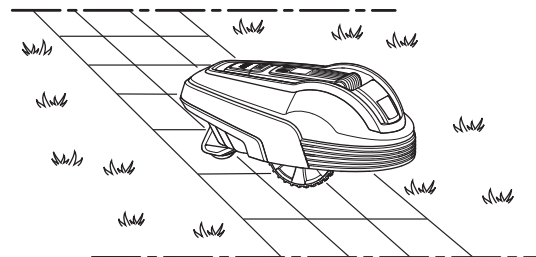

INFORMATION IMPORTANTE

Si la zone de tonte est adjacente à des plans d'eau, une piscine, des pentes, ou à des murets, murs ou précipices, il convient d'ajouter, par exemple, une clôture ou une bordure longeant le câble périphérique. Sa hauteur doit être de 15 cm minimum. Cela évitera que la tondeuse robot sorte de la zone de travail, quelles que soient les circonstances.

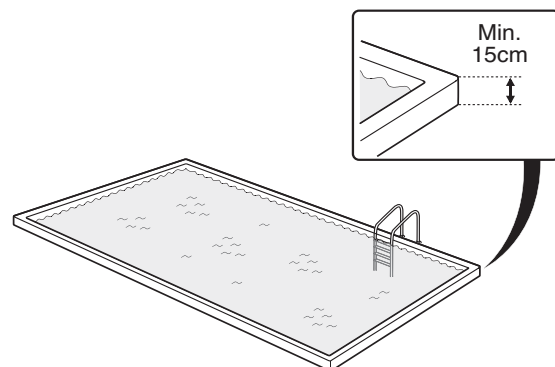

3. INSTALLATION

Délimitations à l'intérieur de la zone de travail

Utilisez le câble périphérique pour délimiter certaines sections de la zone de travail en créant des îlots autour des obstacles résistants tels que les plates-bandes, les buissons et les fontaines.

Les obstacles résistants, comme les arbres et les arbustes supérieurs à 15 cm, n'ont pas besoin d'être délimités par le câble périphérique. La tondeuse robot fait demi-tour quand elle bute sur un tel obstacle.

Pour obtenir un fonctionnement performant et silencieux, il est recommandé d'isoler tous les objets fixes placés dans ou autour de la zone de travail.

Tirez le câble jusqu'à la zone, passez-le autour de la section à délimiter, et revenez en suivant le même parcours. Si vous utilisez des cavaliers, le câble de retour doit être attaché sous les mêmes cavaliers que le câble de l'aller. Lorsque les câbles périphériques en provenance et en direction de l'îlot sont placés à proximité les uns des autres, la tondeuse robot peut passer sur le câble.

Le câble périphérique ne doit pas être croisé pour aller vers l'îlot ou en partir.

Les obstacles légèrement en pente, par exemple des pierres ou de grands arbres aux racines qui affleurent, doivent être isolés sous forme d'îlot ou retirés. Sinon, la tondeuse robot peut glisser sur ce type d'obstacle, ce qui endommage les lames et/ou bloque la tondeuse.

Surfaces secondaires

Si la zone de tonte comprend deux parties entre lesquelles la tondeuse robot peut avoir des difficultés à se déplacer, il est recommandé de définir une deuxième zone de tonte. C'est par exemple le cas des pentes à 25 % ou d'un passage étroit de moins de 60 cm (90 cm pour le modèle R38Li, R40Li, R45Li, R50Li). Tirez alors le câble périphérique autour de la surface secondaire afin qu'elle forme un îlot à l'extérieur de la zone principale.

La tondeuse robot doit être déplacée manuellement entre la zone principale et la zone secondaire pour tondre la pelouse de la zone secondaire. Le mode de fonctionnement *MAN* doit être utilisé car la tondeuse robot ne peut passer seule de la zone secondaire à la station de charge. Voir 5.1 *Sélection du mode de fonctionnement* en page 41. Dans ce mode, la tondeuse robot ne recherche pas la station de charge et tond jusqu'à ce que la batterie soit à plat. Une fois la batterie déchargée, elle s'arrête et le message *Nécessite une charge manuelle* s'affiche. Pour recharger la tondeuse robot, placez-la dans la station de charge. Si la zone de tonte principale doit être tondue après la charge, il conviendra de basculer en mode Auto avant de placer la tondeuse robot dans la station de charge.

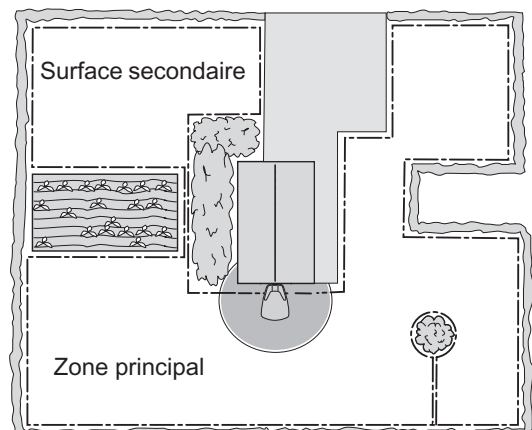
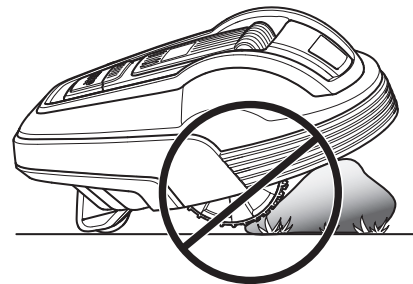
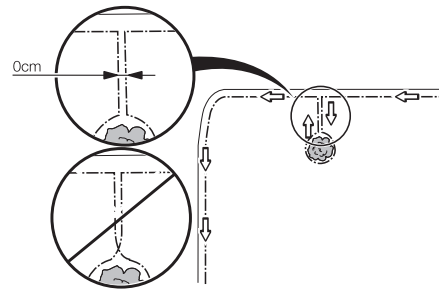
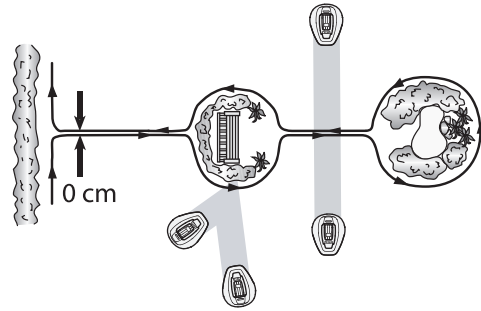

3. INSTALLATION

Passages lors de la tonte

Les passages longs et étroits ainsi que les zones de moins de 1,5 à 2 mètres de large doivent être évités. Lorsque la tondeuse robot est en cours de tonte, elle risque de s'attarder pour traverser le passage ou la zone. La pelouse prendra alors un aspect aplati.

Pentes

Le câble périphérique peut être posé en travers d'une pente d'une inclinaison inférieure à 15 %.

0-15 %

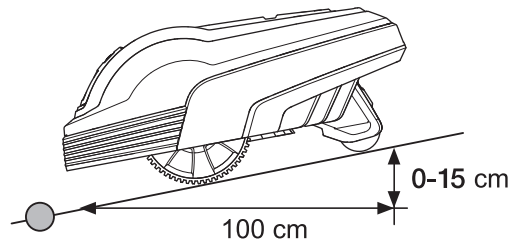

Le câble périphérique ne doit pas être posé en travers d'une pente d'une inclinaison supérieure à 15 %. La tondeuse robot aurait du mal à tourner. La tondeuse robot s'arrête et affiche le message d'erreur *En dehors zone de tonte*. Le risque est particulièrement important par temps humide dans la mesure où les roues risquent de déraiper dans l'herbe mouillée.

15- %

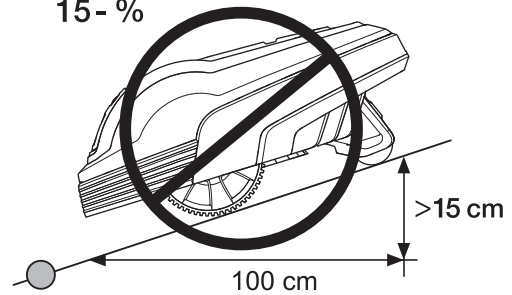

Par contre, s'il existe un obstacle contre lequel la tondeuse robot peut être autorisée à buter, par exemple une clôture ou une haie touffue, le câble périphérique peut être posé en travers d'une pente d'une inclinaison supérieure à 15 %.

À l'intérieur de la zone de travail, la tondeuse robot peut tondre des surfaces d'une inclinaison maximale de 25 cm par mètre (25 %). Les surfaces plus inclinées doivent être délimitées à l'aide du câble périphérique.

Si une partie du bord extérieur de la zone de travail est d'une inclinaison supérieure à 15 cm par mètre (15 %), le câble périphérique doit être installé à environ 20 cm sur la surface plane avant le début de la pente.

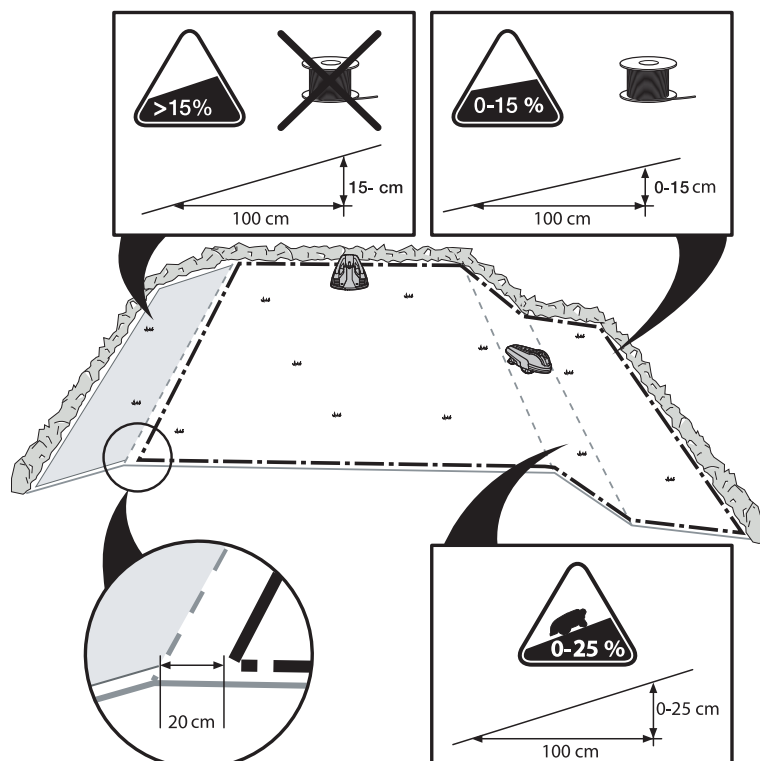

3. INSTALLATION

Pose du câble périphérique

Si vous souhaitez agraffer le câble périphérique :

- Coupez l'herbe très bas avec une tondeuse standard ou un coupe-herbe à l'endroit où vous allez poser le câble. Il sera alors plus facile de placer le câble près du sol et donc de réduire le risque que la tondeuse robot ne coupe le câble ou n'endommage l'isolant.
- Veillez à poser le câble périphérique très près du sol et à enfoncer correctement les cavaliers à environ 75 cm d'intervalle. Le câble doit être en tous points en contact avec le sol, pour ne pas être coupé avant que l'herbe ne le recouvre.
- Utilisez un marteau pour enfoncer les cavaliers dans le sol. Soyez prudent lors de la pose des agrafes et assurez-vous de ne pas comprimer le câble. Éviter de plier le câble en faisant des coins.

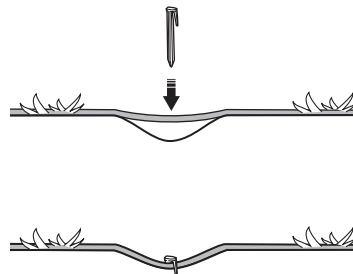

Si vous souhaitez enterrer le câble :

- Enterrez le câble périphérique à au moins 1 cm et au plus 20 cm dans le sol. Le câble peut être enterré par exemple à l'aide d'un coupe-bordure ou d'une bêche.

Utilisez la règle fournie comme guide lorsque vous posez le câble périphérique. Elle vous aide à laisser la distance correcte entre le câble périphérique et la limite/l'obstacle. La règle se détache de l'emballage.

INFORMATION IMPORTANTE

Le câble supplémentaire ne doit pas être enroulé à l'extérieur du câble périphérique. Il pourrait alors perturber le fonctionnement de la tondeuse robot.

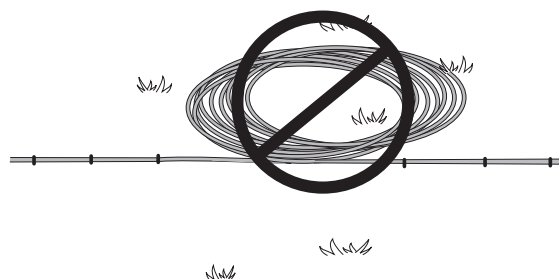

Boucle de connexion du câble guide

Pour faciliter la connexion du câble guide au câble périphérique, il est recommandé de créer une boucle de près de 20 cm de câble périphérique supplémentaire à l'endroit où le câble guide sera ultérieurement connecté. Il est conseillé de planifier l'emplacement du câble guide avant de positionner le câble périphérique. Voir le chapitre 3.6 *Installation du câble guide* en page 30.

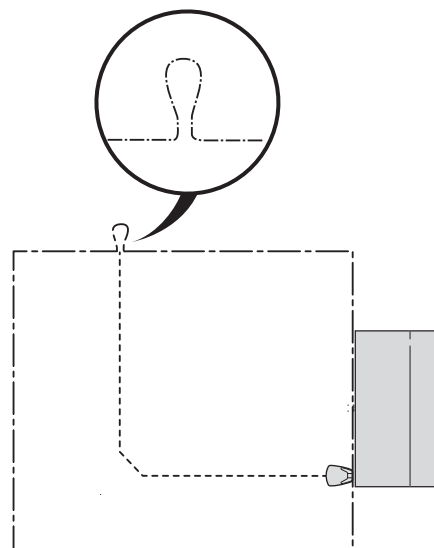

3. INSTALLATION

Placement du câble périphérique vers la station de charge

Le câble périphérique doit être aligné avec l'extrémité arrière de la station de charge et à au moins 1,5 mètre à droite et à gauche de la station. Voir l'illustration. Si vous posez le câble périphérique autrement, la tondeuse robot risque de rencontrer des difficultés lors de la recherche de la station de charge.

Dans certains cas, la partie rectiligne à droite de la station de charge doit être rallongée, selon la façon dont est posé le câble périphérique dans l'installation.

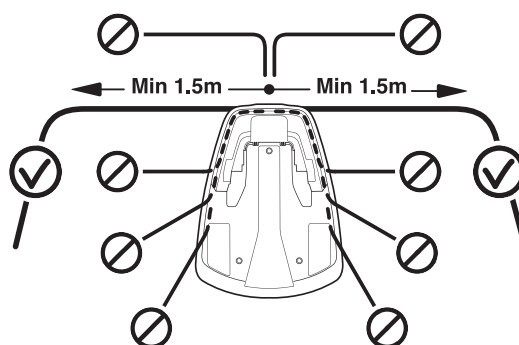

Raccord du câble périphérique

Utilisez un raccord d'origine si le câble périphérique n'est pas assez long et doit être rallongé. Il est étanche et assure une connexion électrique fiable.

Insérez les deux extrémités du câble dans le raccord. Veillez à insérer les câbles totalement dans le raccord en vérifiant que les extrémités soient visibles dans la zone transparente de l'autre côté du raccord. Ensuite, appuyez complètement sur le bouton placé au-dessus. Utilisez une pince polygrip pour enfoncer complètement le bouton sur le raccord.

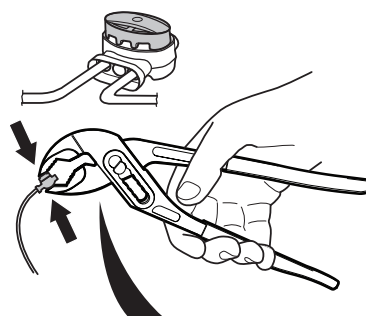

INFORMATION IMPORTANTE

Des câbles doubles, ou un bloc à borne à vis isolé avec du ruban, ne constituent pas des épissures satisfaisantes. L'humidité du sol entraîne l'oxydation des conducteurs et à terme, la rupture du circuit.

3. INSTALLATION

3.5 Connexion du câble périphérique

Connectez le câble périphérique à la station de charge :

INFORMATION IMPORTANTE

Le câble périphérique ne doit pas être croisé lors de la connexion à la station de charge. L'extrémité droite du câble périphérique doit être reliée à la broche droite de la station de charge et l'extrémité gauche à la broche gauche.

1. Placez les extrémités des câbles dans les connecteurs :
 - Ouvrez le connecteur.
 - Placez le câble dans le guide du connecteur.
2. Fermez le connecteur en le serrant à l'aide d'une pince. Appuyez jusqu'à ce que vous entendiez un clic.

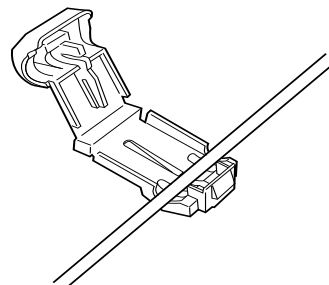

3. Coupez tout excédent de câble périphérique à 1 ou 2 centimètres au-dessus de chaque connecteur.

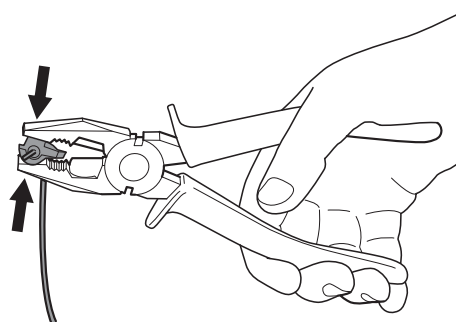

4. Enfoncez le connecteur dans la broche de contact, indiquée par un AL (gauche) et AR (droite) sur la station de charge.

Vérifiez soigneusement si le connecteur est correctement monté.

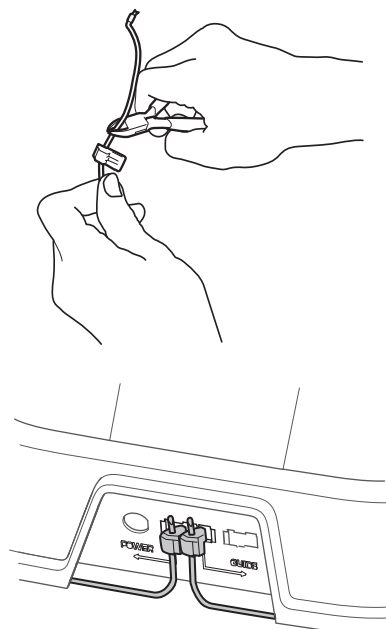

INFORMATION IMPORTANTE

Le connecteur côté droit doit être branché à la broche métallique droite de la station de charge et l'extrémité gauche au connecteur côté gauche.

3. INSTALLATION

3.6 Installation du câble guide

Le câble guide est un câble tendu à partir de la station de charge et qui peut être dirigé vers une partie éloignée de la zone de travail ou passer par un passage étroit, puis qui est relié au câble périphérique.

La tondeuse robot utilise le câble guide pour retrouver son chemin jusqu'à la station de charge, mais également pour s'orienter jusqu'aux zones éloignées du jardin.

Pour garantir l'uniformité de la tonte sur toute la pelouse, la tondeuse robot doit suivre le câble guide depuis la station de charge jusqu'à la connexion entre le câble guide et le câble périphérique avant de démarrer la tonte. Vous devrez régler la fréquence à laquelle la tondeuse robot suit le câble guide depuis la station de charge en fonction de la configuration du jardin. Voir le chapitre 6.6 *Réglages* en page 55.

La tondeuse robot opère à diverses distances du câble guide pour réduire le risque de formation de pistes lorsqu'elle suit le câble guide vers ou depuis la station de charge. La zone à côté du câble empruntée par la tondeuse robot s'appelle Couloir.

La tondeuse robot se déplace toujours du côté gauche du câble guide, tel qu'observé en faisant face à la station de charge. C'est pourquoi le couloir est placé à gauche du câble guide, sur une largeur de 50 cm. Lors de l'installation, il est donc important qu'il reste toujours au moins 75 cm d'espace libre à gauche du câble guide et au moins 25 cm d'espace libre à droite du câble guide (situation observée face à la station de charge).

Il n'est pas permis de positionner le câble guide à moins de 30 cm du câble périphérique.

Comme le câble périphérique, le câble guide peut être agrafé ou enterré dans le sol.

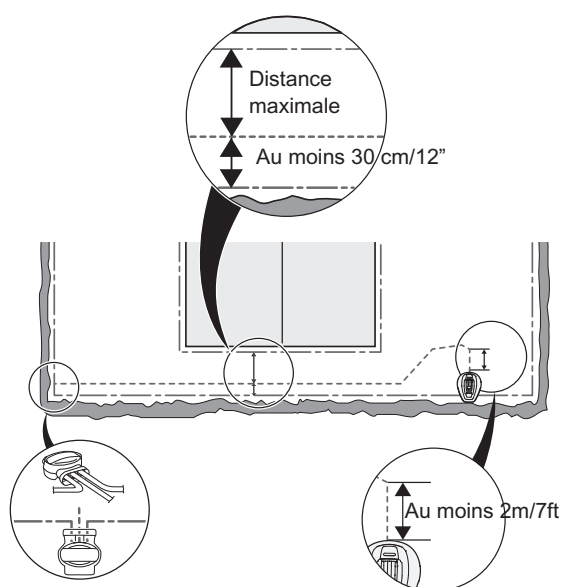
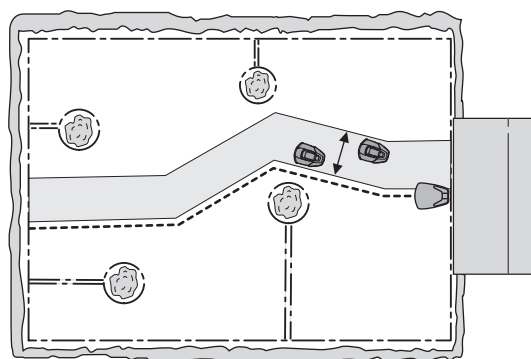

INFORMATION IMPORTANTE

Vérifiez qu'il reste toujours au moins 75 cm d'espace libre à gauche du câble guide (situation observée face à la station de charge).

3. INSTALLATION

Placement et connexion du câble guide

1. Faites passer le câble dans la rainure en bas de la plaque de la station de charge.

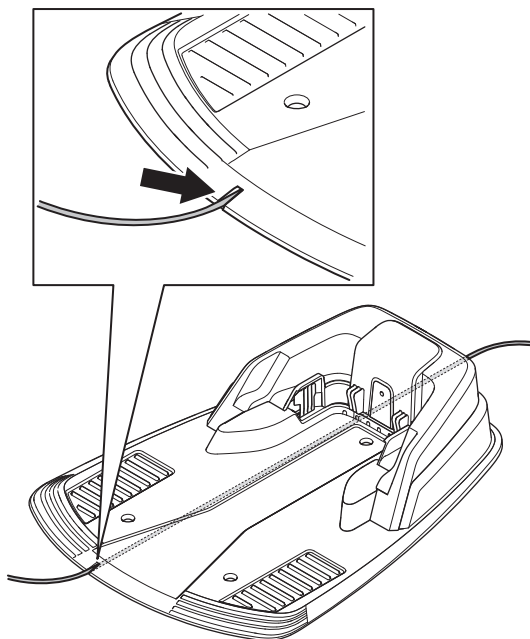

2. Branchez le connecteur au câble guide de la même façon que le câble périphérique, conformément au chapitre 3.5 *Connexion du câble périphérique* en page 29. Branchez-le sur la broche de la station de charge indiquant « guide ».

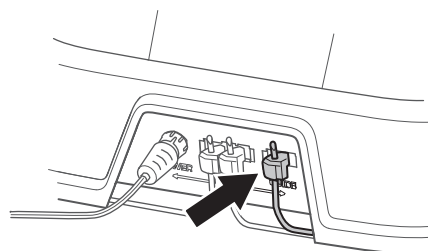

3. Tirez le câble guide tout droit sur au moins 2 mètres depuis le bord avant de la plaque de charge.

Si le câble guide doit être posé dans un passage :

- La tondeuse robot suit le câble guide sur le même côté du câble, vers et depuis la station de charge. Cela signifie que la tondeuse robot se déplace toujours du côté gauche du câble guide, tel qu'observé en faisant face à la station de charge.

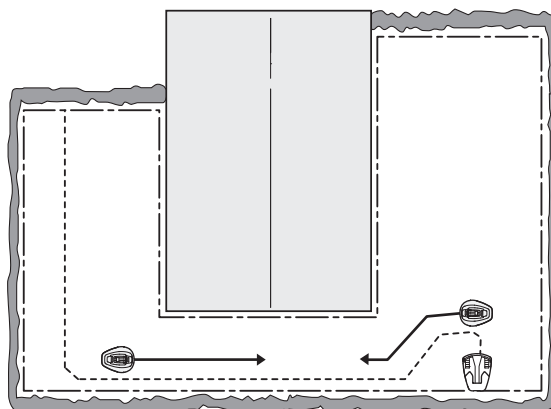

3. INSTALLATION

- Dans les passages, le câble guide doit donc être positionné de sorte que la tondeuse robot dispose d'autant d'espace que possible pour passer. La distance entre le câble périphérique et le câble guide doit toutefois être d'au moins 30 cm.

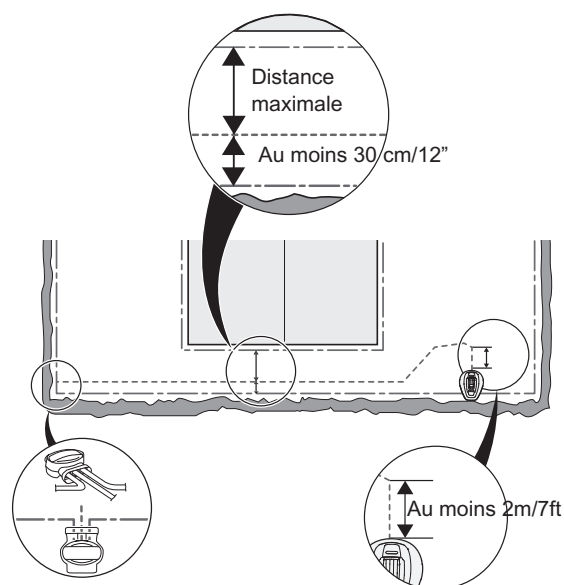

Si le câble guide doit être installé sur une pente raide, il est recommandé de placer le câble en formant un angle avec la pente. La tondeuse robot pourra ainsi suivre plus facilement le câble guide sur la pente.

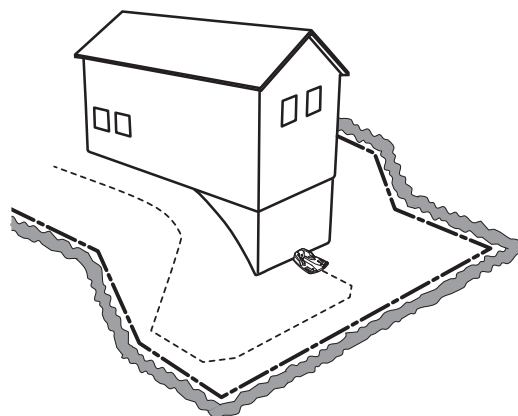

Évitez de placer le câble dans des angles pointus. Il peut ainsi être difficile pour la tondeuse robot de suivre le câble guide.

4. Faites courir le câble guide jusqu'au point du câble périphérique où une boucle a précédemment été ajoutée pour faciliter la connexion du câble guide.
5. Coupez la boucle du câble périphérique à l'aide d'une pince coupante.

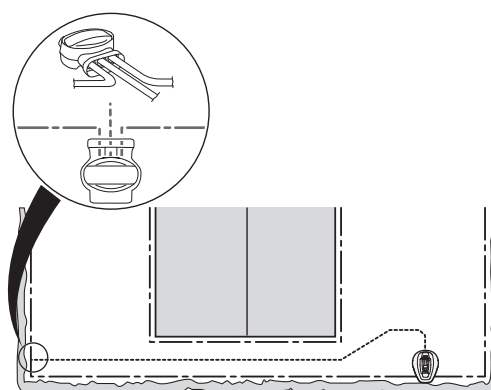
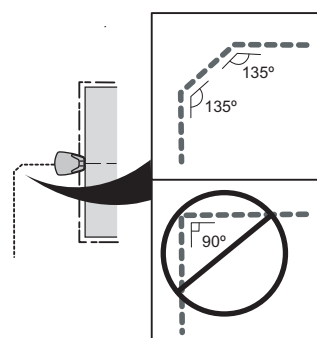

3. INSTALLATION

6. Connectez le câble guide au câble périphérique à l'aide d'un raccord :

Insérez le câble périphérique dans chaque trou du raccord. Insérez le câble guide dans l'orifice central du raccord. Vérifiez si les câbles sont bien insérés complètement dans le raccord de sorte que les extrémités soient visibles à travers la zone transparente de l'autre côté du raccord.

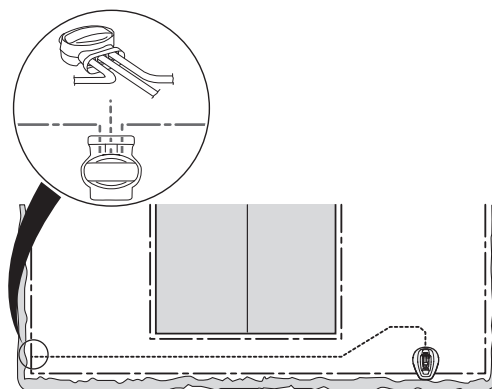

Utilisez une pince polygrip pour enfoncer complètement le bouton sur le raccord.

Peu importe les trous utilisés pour connecter chaque câble.

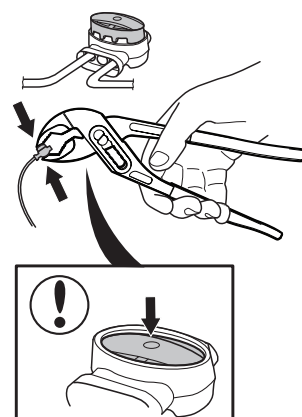

7. Attachez le raccord sur l'herbe à l'aide des cavaliers ou enterrez-le dans la pelouse.

INFORMATION IMPORTANTE

Le câble guide ne doit pas croiser le câble périphérique, par exemple si le câble périphérique est orienté vers un îlot intérieur.

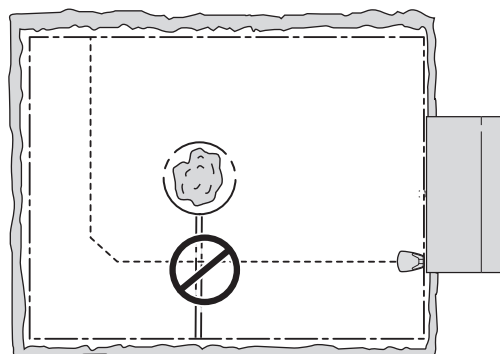

INFORMATION IMPORTANTE

Testez le fonctionnement du câble guide à l'aide de la fonction *Calibrer guide* avant d'utiliser la tondeuse robot. Voir le chapitre 3.8 *Premier démarrage et calibrage* en page 34.

3. INSTALLATION

3.7 Vérification de la boucle

Vérifiez le signal de la boucle en inspectant le voyant sur la station de charge.

Voir le chapitre 9.2 *Voyant de la station de charge* en page 73 si le voyant ne présente pas de lumière verte fixe.

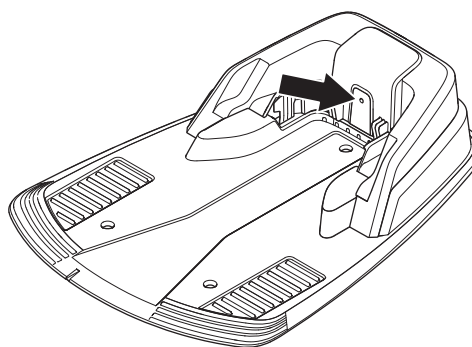

3.8 Premier démarrage et calibrage

Avant de faire fonctionner la tondeuse robot, une séquence de démarrage dans le menu de la tondeuse robot doit être effectuée ainsi qu'un calibrage automatique du signal de guidage. Le calibrage est également un test utile pour vérifier si l'installation du câble guide permet à la tondeuse robot de suivre facilement le câble guide depuis la station de charge.

1. Ouvrez le couvercle du panneau de commande en appuyant sur le bouton **STOP**.
2. Mettez l'interrupteur principal en position 1.

Une séquence de démarrage commence lorsque la tondeuse robot est démarrée pour la première fois. Les éléments suivants sont demandés :

- Langue
- Pays
- Format heure
- Heure actuelle
- Format date
- Date
- Code PIN à quatre chiffres. Toutes les combinaisons sont permises, à l'exception de 0000.

INFORMATION IMPORTANTE

Utilisez la fiche *MÉMO* en page 4 pour noter le code PIN.

3. Placez la tondeuse robot dans la station de charge lorsque l'écran vous l'indique. Appuyez sur le bouton DÉMARRAGE et fermez le carter. La tondeuse robot commence alors le calibrage du guide : pour ce faire, elle quitte la station de charge et suit le câble guide jusqu'à l'endroit où il est connecté au câble périphérique puis elle démarre la tonte. Vérifiez si la tondeuse robot peut suivre le câble guide sur tout le parcours.

Sinon, il est possible que le câble guide soit mal installé. Dans ce cas, contrôlez si l'installation est réalisée conformément au chapitre 3.6 *Installation du câble guide* en page 30. Effectuez ensuite un nouveau calibrage. Voir 6.6 *Réglages* en page 55.

Pour la R70Li/R80Li, il est également possible de réduire la largeur de guide pour permettre à la tondeuse robot de suivre le câble guide dans les passages très étroits. Voir 6.4 *Installation, R70Li, R80Li* en page 49. Utilisez la fonction Test de sortie pour effectuer un nouveau calibrage de la R70Li/R80Li. Voir 6.4 *Installation, R70Li, R80Li* en page 49.

3. INSTALLATION

3.9 Test d'arrimage à la station de charge

Avant d'utiliser la tondeuse robot, vérifiez si elle peut suivre le câble guide sur tout le parcours jusqu'à la station de charge et si elle s'y arrime facilement.

Réalisez le test ci-dessous.

1. Ouvrez le couvercle du panneau de commande en appuyant sur le bouton **STOP**.
2. Placez la tondeuse robot à proximité du point où le câble guide est raccordé au câble périphérique. Placez la tondeuse robot à environ 2 mètres du câble guide, face à lui.
3. Appuyez sur la touche représentant une maison puis appuyez sur *OK* lorsque le curseur est sur *Home* pour sélectionner le mode *Home*. Appuyez sur **Start** et fermez le couvercle.
4. Vérifiez que la tondeuse robot suit le câble guide sur tout le parcours vers la station de charge et qu'elle s'y arrime. Le test est réussi uniquement si la tondeuse robot parvient à suivre le câble guide sur toute la distance et s'arrime immédiatement. Si elle ne parvient pas à s'arrimer à la première tentative, elle réessaie automatiquement. L'installation n'est pas validée si deux tentatives ou plus sont nécessaires pour qu'elle s'arrime à la station de charge. Dans ce cas, vérifiez si la station de charge, le câble périphérique et le câble guide sont installés conformément aux instructions des chapitres 3.2, 3.4 et 3.6.
5. La tondeuse robot reste dans la station de charge jusqu'à ce que les modes *Auto* ou *Man* soient sélectionnés. Voir le chapitre 5.1 *Sélection du mode de fonctionnement* en page 41.

Le système de guidage doit d'abord être calibré pour produire un résultat satisfaisant au test ci-dessus. Voir le chapitre 3.8 *Premier démarrage et calibrage* en page 34.

4. UTILISATION

4. Utilisation

4.1 Charge d'une batterie vide

Quand GARDENA la tondeuse robot est neuve ou a été remise sur une longue période, la batterie est vide et doit être chargée avant la mise en service de la tondeuse. La charge peut prendre de 80 à 100 minutes.

1. Mettez l'interrupteur principal sur 1.
2. Placez la tondeuse robot dans sa station de charge. Ouvrez le couvercle et faites glisser la tondeuse robot aussi loin que possible pour garantir un contact correct entre la tondeuse robot et la station de charge.
3. Un message s'affiche indiquant que le chargement est en cours.

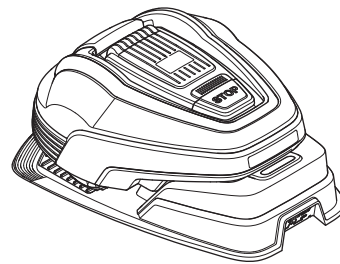

 **AVERTISSEMENT**
Lisez attentivement les consignes de sécurité avant de démarrer votre la tondeuse robot.

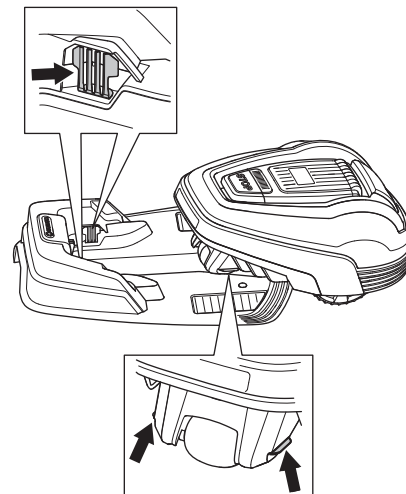

 **AVERTISSEMENT**
Tenez les mains et les pieds éloignés des lames pivotantes. Ne placez jamais les mains ou les pieds à proximité ou sous le carénage quand le moteur est en marche.



 **AVERTISSEMENT**
N'utilisez jamais le robot de tonte quand des personnes, en particulier des enfants ou des animaux domestiques, se trouvent dans la zone de tonte.



4. UTILISATION

4.2 Utilisation de la minuterie

Le meilleur résultat de tonte est obtenu quand l'herbe n'est pas trop coupée. Pour que votre pelouse ne soit pas aplatie, utilisez la fonction de minuterie (voir 6.3 *Minuterie* en page 46). Lorsque vous réglez la minuterie, tenez compte du fait que le robot de tonte tond environ l'équivalent du nombre de mètres carrés par heure et par jour indiqué dans le tableau Capacité de travail.

Exemple

Si la zone de travail est de 360 m², la R70Li doit fonctionner environ 8 heures par jour. Les durées sont approximatives et peuvent par exemple varier en fonction de la qualité de l'herbe, de l'affûtage de la lame et de l'âge de la batterie.

Model	Arbejdskapacitet
GARDENA R38Li	Environ 32 m ² par heure et par jour
GARDENA R40Li	Environ 33 m ² par heure et par jour
GARDENA R45Li	Environ 38 m ² par heure et par jour
GARDENA R50Li	Environ 42 m ² par heure et par jour
GARDENA R70Li	Environ 44 m ² par heure et par jour
GARDENA R80Li	Environ 50 m ² par heure et par jour

INFORMATION IMPORTANTE

Utilisez la minuterie pour ne pas tondre dans les endroits habituellement fréquentés par des enfants et/ou des animaux et pour protéger tout ce qui pourrait être endommagé par les lames en rotation.

Le réglage d'usine de la minuterie est 07h00-23h00 (07h00-22h00 pour le modèle GARDENA R38Li, R40Li, R45Li, R50Li) et il permet de tondre tous les jours de la semaine. Ce réglage est adapté à la zone de travail maximale indiquée.

Si la taille de la zone de tonte le permet, il est recommandé de tondre un jour sur deux au lieu de quelques heures chaque jour pour améliorer la qualité de l'herbe. De plus, il est bon pour l'herbe de se reposer pendant au moins une période de trois jours par mois.

Veille

Le robot de tonte est programmé avec une période de veille prédéfinie en fonction du tableau relatif à la durée de veille. Cette période de veille peut par exemple être mise à profit pour arroser ou procéder à des jeux sur la pelouse.

Exemple 1

Les durées mentionnées dans cet exemple peuvent être appliquées au modèle GARDENA R40Li, mais le principe est le même que celui des autres modèles

Période de travail 1: 07:00 - 22:00

Jours de travail : tous les jours

Le réglage d'usine assure que la tondeuse robot commence à tondre la pelouse à 07h00. Elle est garée dans la station de charge à partir de 19h00 puis reste au repos jusqu'au lendemain 07h00.

Si le réglage de la minuterie est divisé en deux périodes de travail, la période de veille peut être également divisée en plusieurs périodes. La période de veille minimale doit cependant toujours être définie en fonction du tableau relatif à la durée de veille.

Model	Standbytid
GARDENA R38Li	Au moins 12 heures par jour
GARDENA R40Li	Au moins 12 heures par jour
GARDENA R45Li	Au moins 12 heures par jour
GARDENA R50Li	Au moins 12 heures par jour
GARDENA R70Li	Au moins 8 heures par jour
GARDENA R80Li	Au moins 8 heures par jour

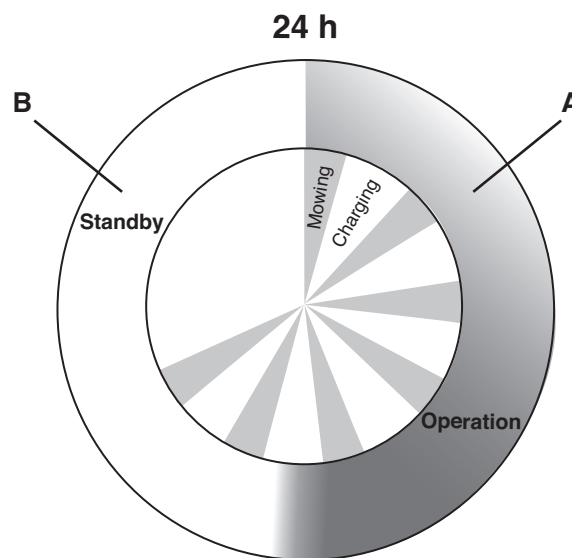

R40Li

Fonctionnement A = Max 12 h

Charge/veille B = Min 12 h

4. UTILISATION

Exemple 2

Les durées mentionnées dans cet exemple peuvent être appliquées au modèle GARDENA R40Li, mais le principe est le même que celui des autres modèles.

Période de travail 1: 06:00 - 16:00

Période de travail 2: 20:00 - 23:00

Jours de travail : tous les jours

La tondeuse robot fonctionnera entre 06h00 et 16h00. Elle recommencera à tondre à 20h00 puis s'arrêtera à 22h00 pour se mettre au repos jusqu'à 06h00.

Les durées sont approximatives et peuvent par exemple varier en fonction de la qualité de l'herbe, de l'affûtage de la lame et de l'âge de la batterie.

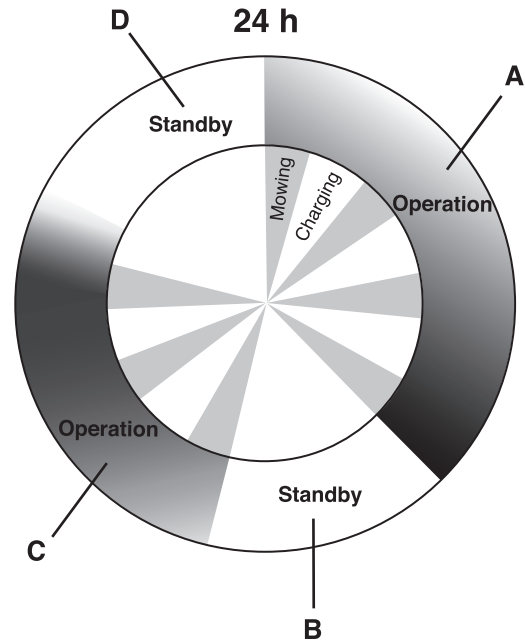

R40Li

Fonctionnement $A + C = \text{Max } 12 \text{ h}$

Charge/veille $B + D = \text{Min } 12 \text{ h}$

4.3 Démarrage

1. Mettez l'interrupteur principal sur 1.
2. Appuyez sur le bouton **STOP** pour ouvrir le volet du panneau de commande.
3. Saisissez le code PIN.
4. Appuyez sur le bouton de démarrage.
5. Fermez le capot dans les 10 secondes.

Si la tondeuse robot est garée dans la station de charge, elle n'en sortira que si la batterie est complètement chargée et si la minuterie est réglée pour permettre son fonctionnement.

Avant que le disque de coupe ne démarre, 5 bips retentissent pendant 2 secondes.

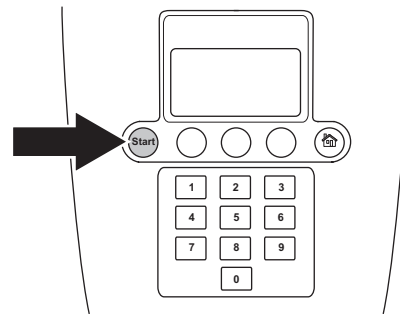

4.4 Arrêt

1. Appuyez sur le bouton **STOP**.

La tondeuse robot s'arrête, le moteur de coupe s'arrête et le volet du panneau de commande s'ouvre.

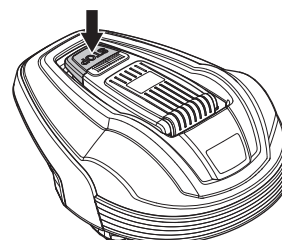

4. UTILISATION

4.5 Mise hors-circuit

1. Appuyez sur le bouton **STOP**.
2. Mettez l'interrupteur principal sur 0.

Éteignez toujours la tondeuse robot à l'aide de l'interrupteur principal si elle nécessite une maintenance ou si vous devez la sortir de la zone de travail.

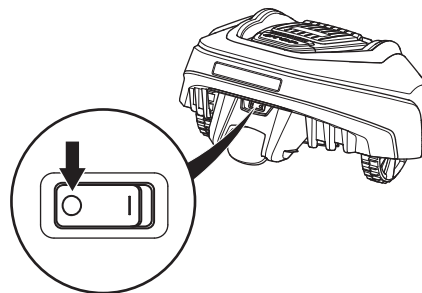

4.6 Réglage de la hauteur de coupe

La hauteur de coupe peut varier, en continu, entre 2 cm (minimum) et 5 cm (maximum).

Pour régler la hauteur de coupe :

1. Appuyez sur le bouton **ARRÊT** pour arrêter la tondeuse robot puis ouvrez le capot.
2. Tournez le bouton de réglage de la hauteur dans la position souhaitée. La position choisie est indiquée par la colonne orange visible à travers la vitre au niveau du bouton.
 - Tournez dans le sens contraire des aiguilles d'une montre pour augmenter la hauteur de coupe.
 - Tournez dans le sens des aiguilles d'une montre pour réduire la hauteur de coupe.

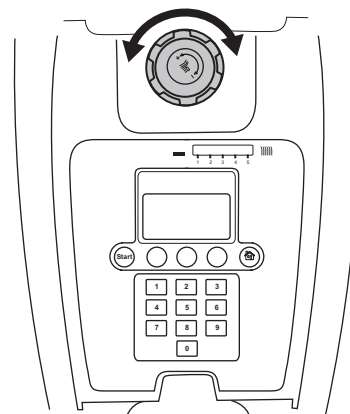

INFORMATION IMPORTANTE

Pendant la première semaine qui suit l'installation, la hauteur de coupe doit être réglée sur **MAX** pour éviter d'endommager la boucle du câble. La hauteur peut ensuite être réduite progressivement toutes les deux semaines jusqu'à ce que la hauteur désirée soit atteinte.

5. PANNEAU DE COMMANDE

5. Panneau de commande

Le panneau de commande permet de passer des commandes à GARDENA tondeuse robot et d'effectuer des réglages. Toutes les fonctions sont accessibles via le système de menus.

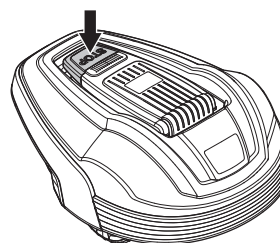

Le panneau de commande est constitué d'un écran d'affichage et d'un clavier. Toutes les informations sont affichées sur l'écran et toutes les saisies sont effectuées à l'aide des touches du clavier.

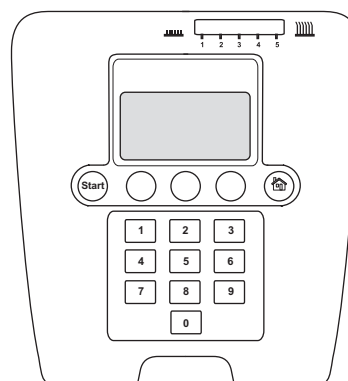

Si le bouton STOP est actionné et que le couvercle est ouvert, la fenêtre de fonctionnement affiche l'horloge, le mode de fonctionnement sélectionné, le nombre d'heures de tonte, l'état de la batterie et le réglage de la minuterie.

- L'heure indiquée est l'heure courante.
- La date indique le jour en cours.
- Le nombre d'heures de fonctionnement indiqué correspond au nombre d'heures pendant lequel la tondeuse robot a fonctionné depuis le jour de fabrication. Le temps de fonctionnement comprend le temps de tonte et le temps de recherche de la station de charge.
- Textes affichés à l'écran *AUTO*, *MAN* et *MAISON* indiquent le mode de fonctionnement choisi. Voir Chapitre 5.1 *Sélection du mode de fonctionnement*.
- L'état de la batterie indique le niveau de charge restant dans la batterie.
- ECO s'affiche si le robot de tonte est en mode ECO.
- L'icône horloge indique que la minuterie a été réglée. L'icône horloge est noire lorsque la tondeuse robot n'est pas autorisée à tondre du fait d'un réglage de minuterie et blanche lorsque la tondeuse peut tondre.
- *MENU* indique qu'il est possible d'atteindre le menu principal en appuyant sur le bouton à choix multiples situé sous le texte.

Le clavier est composé de quatre groupes de touches : le bouton de sélection du mode de fonctionnement, les boutons à choix multiples, le clavier numérique et le bouton de démarrage.

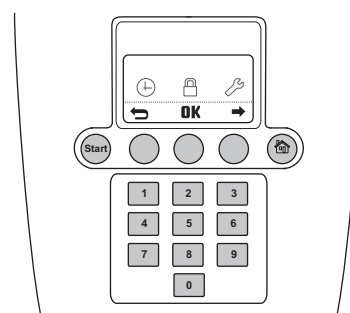
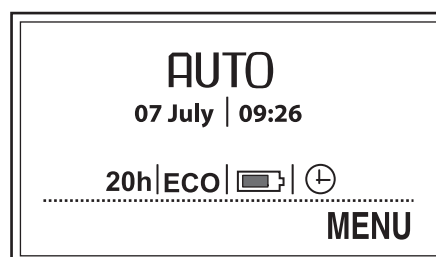

5. PANNEAU DE COMMANDE

5.1 Sélection du mode de fonctionnement

Le bouton de sélection du mode de fonctionnement est symbolisé par une maison. Une fois que vous avez appuyé sur le bouton, le mode de fonctionnement choisi s'affiche à l'écran. Appuyez plusieurs fois sur le bouton pour choisir entre les trois modes de fonctionnement.

1. HOME :

Renvoie la tondeuse robot vers la station de charge. Il reste là jusqu'à ce qu'un autre mode de fonctionnement soit choisi. *Home* apparaît dans la fenêtre de fonctionnement. Une fois la batterie entièrement chargée, la tondeuse robot reste garée dans la station de charge. Quand le sélecteur de fonctionnement est sur AUTO, la tondeuse robot quitte d'abord la station de charge, puis elle recommence à tondre.

Le réglage Home est également utilisé après une nouvelle installation ou après modification d'une installation existante, pour tester si la tondeuse robot peut suivre le câble guide et s'arrimer à la station de charge. Voir le chapitre 3.9 *Test d'arrimage à la station de charge* en page 35.

2. AUTO:

Mode de fonctionnement automatique standard dans lequel la tondeuse robot tond et se charge automatiquement.

3. MAN:

Le réglage *MAN* doit être utilisé pour la tonte de zones secondaires (voir le chapitre 3.4 *Installation du câble périphérique* en page 23).

Si *MAN* est sélectionné et si la tondeuse robot se met en route sur la pelouse, elle tond jusqu'à ce que la batterie soit à plat. Puis elle s'arrête et le message « *Nécessite une charge manuelle* » s'affiche. La tondeuse robot doit être reconduite à la station de charge et démarrée manuellement une fois la batterie rechargée.

Si la tondeuse robot se charge en mode *MAN*, elle se charge complètement, sort de la station de charge, parcourt environ 20 cm puis s'arrête. Ceci indique qu'elle est chargée et prête à tondre.

Si la zone de tonte principale doit être tondue après la charge, il conviendra de basculer en mode Auto avant de placer la tondeuse robot dans la station de charge.

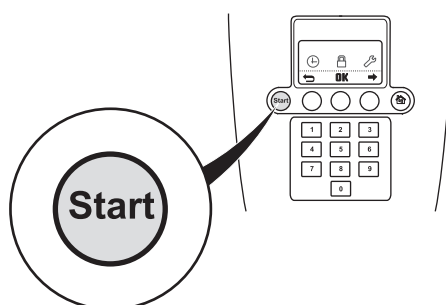
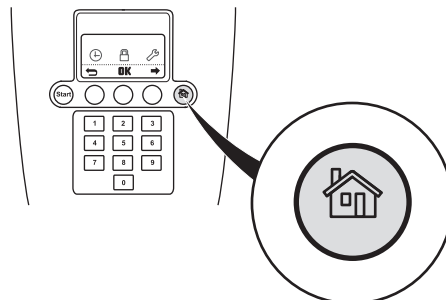

INFORMATION IMPORTANTE

Pour faire démarrer la tondeuse robot, appuyez toujours sur le bouton DÉMARRAGE avant de fermer le couvercle. Si vous n'appuyez pas sur le bouton DÉMARRAGE, vous entendrez un signal sonore d'avertissement et la tondeuse robot ne démarrera pas.

5. PANNEAU DE COMMANDE

5.2 Boutons à choix multiples

Les trois boutons à choix multiples offrent diverses fonctions, dépendant notamment de l'endroit où vous vous situez dans la structure de menu. La fonction du bouton est indiquée tout en bas de l'écran.

Exemple : si vous vous trouvez dans le menu principal, vous pouvez utiliser le bouton de gauche pour revenir en arrière, le bouton du milieu pour confirmer une sélection et le bouton de droite pour faire défiler le menu.

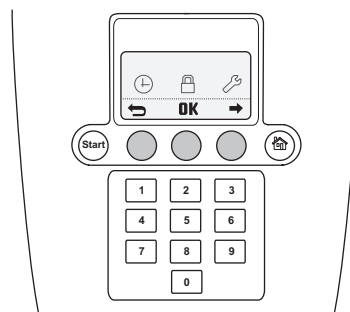

5.3 Les touches Numériques

Le clavier numérique permet notamment d'entrer le code PIN et de régler l'heure.

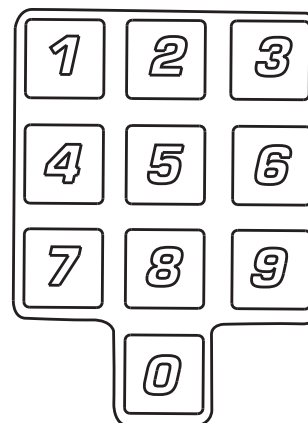

5.4 Interrupteur principal

Mettez l'interrupteur principal sur 1 pour pouvoir démarrer la tondeuse robot.

Mettez l'interrupteur principal en position 0 lorsque vous n'utilisez pas la tondeuse robot ou lorsque vous travaillez sur le disque de coupe.

Lorsque l'interrupteur principal est sur la position 0 le moteur de la tondeuse robot ne peut pas démarrer.

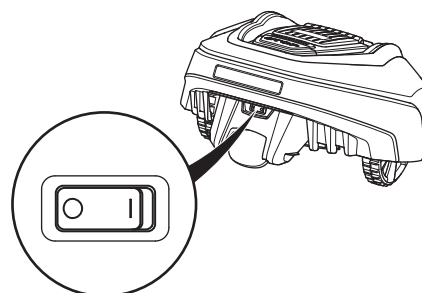

6. LE FONCTIONNEMENT DES MENUS

6. Le fonctionnement des menus

6.1 Menu principal

Le menu principal du modèle GARDENA R38Li, R40Li, R45Li, R50Li propose trois options :

- *Minuterie*
- *Sécurité*
- *Réglages*

Le menu principal du modèle GARDENA R70Li/R80Li propose quatre options :

- *Minuterie*
- *Installation*
- *Sécurité*
- *Réglages*

Chaque option contient plusieurs sous-menus. Ils vous permettent d'accéder à toutes les fonctions de réglage de la tondeuse robot.

Naviguer entre les menus

Parcourez le menu principal et les sous-menus à l'aide des boutons à choix multiples. Entrez les valeurs et les heures à l'aide du clavier numérique et confirmez chaque sélection à l'aide du bouton à choix multiples indiquant OK. Appuyez sur le bouton à choix multiple avec la flèche arrière pour remonter dans le menu ou maintenez le bouton de sélection du mode de fonctionnement enfoncé pendant 2 secondes pour retourner directement au menu principal.

Sous-menus

Certains sous-menus contiennent des options cochées à gauche. Cela signifie que ces options sont sélectionnées. Cochez ou décochez la case en appuyant sur OK.

Dans certains sous-menus, des informations sont indiquées à droite de certaines lignes. Ces informations indiquent les choix effectués pour cette fonction.

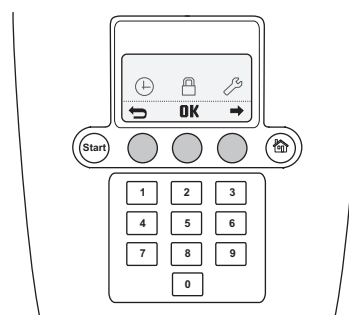
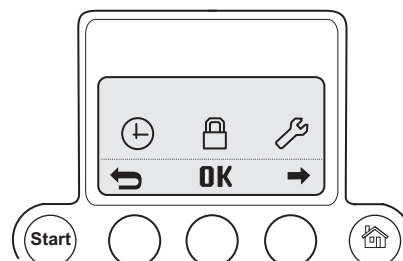

6. LE FONCTIONNEMENT DES MENUS

6.2 Structure de menu

GARDENA R38Li, R40Li, R45Li, R50Li

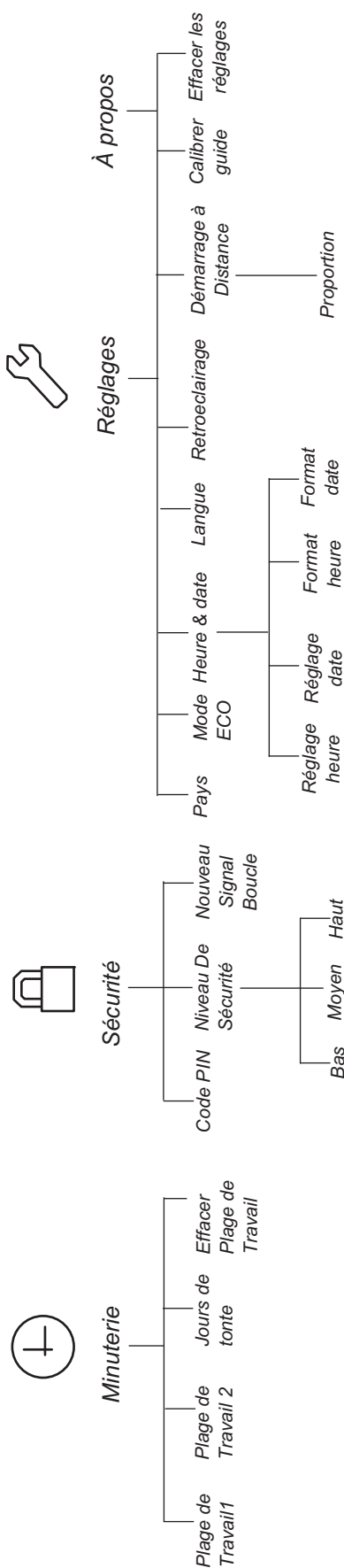

6. LE FONCTIONNEMENT DES MENUS

6.3 Minuterie

Le meilleur résultat de tonte est obtenu quand l'herbe n'est pas trop coupée. Il est donc important de limiter le temps de fonctionnement à l'aide de la minuterie si la zone de travail est d'une surface inférieure à la capacité de travail de la tondeuse robot. Si la tondeuse robot tond trop, la pelouse prend un aspect piétiné. De plus, la tondeuse robot est soumise à une usure inutile.

La minuterie permet également de définir les périodes de repos de la tondeuse robot, par exemple quand les enfants jouent dans le jardin.

Le réglage d'usine est 07h00-23h00 (07h00-22h00 pour le modèle GARDENA R38Li, R40Li, R45Li, R50Li) et permet de tondre tous les jours de la semaine. Ce réglage est adapté à la zone de travail maximale indiquée.

Lorsque vous réglez la minuterie, tenez compte du fait que le robot de tonte tond environ l'équivalent du nombre de mètres carrés par heure et par jour indiqué dans le tableau Capacité de travail.

Le tableau ci-dessous fournit des suggestions pour les différents réglages de minuterie en fonction de la superficie de votre jardin. Vous pouvez l'utiliser pour définir la durée de fonctionnement. Les durées doivent être considérées comme indicatives, elles peuvent devoir être ajustées en fonction du jardin. Utilisez le tableau comme suit :

1. Cherchez une zone de travail qui corresponde au mieux à la surface de votre jardin.
2. Sélectionnez un nombre approprié de jours de travail par semaine (pour certaines zones de travail, 7 jours peuvent être nécessaires).
3. « Plage de travail par jour » indique le nombre d'heures par jour où le robot de tonte sera autorisé à travailler pour le nombre de jours de travail sélectionné.
4. L'intervalle de temps suggéré indique un intervalle de temps qui correspond aux heures de travail requises par jour.

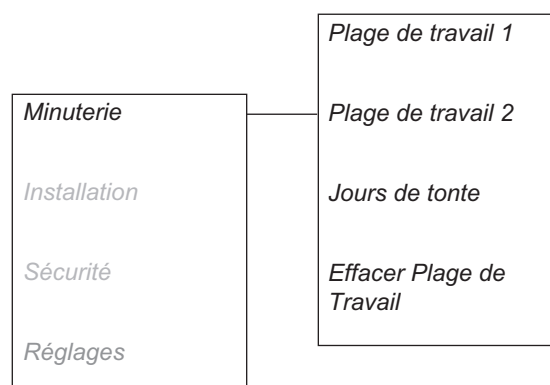

Ce tableau concerne le modèle GARDENA R38Li			
Zone de travail	Jours par semaine	Plage de travail par jour	Intervalle de temps suggéré
100 m ²	5	4,5h	07:00 - 11:30
	7	3,5h	07:00 - 10:30
200 m ²	5	9h	07:00 - 16:00
	7	6,5h	07:00 - 13:30
300 m ²	6	11h	07:00 - 18:00
	7	9,5h	07:00 - 16:30
380 m ²	7	12h	07:00 - 19:00

6. LE FONCTIONNEMENT DES MENUS

Ce tableau concerne le modèle GARDENA R40Li			
Zone de travail	Jours par semaine	Plage de travail par jour	Intervalle de temps suggéré
100 m ²	5	4,5h	07:00 - 11:30
	7	3h	07:00 - 10:00
200 m ²	5	8,5h	07:00 - 15:30
	7	6h	07:00 - 13:00
300 m ²	6	10,5h	07:00 - 17:30
	7	9h	07:00 - 16:00
400 m ²	7	12h	07:00 - 19:00

Ce tableau concerne le modèle GARDENA R45Li			
Zone de travail	Jours par semaine	Plage de travail par jour	Intervalle de temps suggéré
100 m ²	5	4h	07:00 - 11:00
	7	2,5h	07:00 - 09:30
200 m ²	5	7,5h	07:00 - 14:30
	7	5,5h	07:00 - 12:30
300 m ²	5	11h	07:00 - 18:00
	7	8h	07:00 - 15:00
400 m ²	7	10,5h	07:00 - 17:30
450 m ²	7	12h	07:00 - 19:00

Ce tableau concerne le modèle GARDENA R50Li			
Zone de travail	Jours par semaine	Plage de travail par jour	Intervalle de temps suggéré
100 m ²	5	3,5h	07:00 - 10:30
	7	2,5h	07:00 - 09:30
200 m ²	5	7h	07:00 - 14:00
	7	5h	07:00 - 12:00
300 m ²	5	10h	07:00 - 17:00
	7	7h	07:00 - 14:00
400 m ²	6	11h	07:00 - 18:00
	7	9,5h	07:00 - 16:30
500 m ²	7	12h	07:00 - 19:00

6. LE FONCTIONNEMENT DES MENUS

Ce tableau concerne le modèle GARDENA R70Li

Zone de travail	Jours par semaine	Plage de travail par jour	Intervalle de temps suggéré
100 m ²	5	3h	07:00 - 10:00
	7	2,5h	07:00 - 09:30
200 m ²	5	6,5h	07:00 - 13:30
	7	4,5h	07:00 - 11:30
400 m ²	5	13h	07:00 - 20:00
	7	9h	07:00 - 16:00
600 m ²	6	16h	07:00 - 23:00
	7	13,5h	07:00 - 20:30
700 m ²	7	16h	07:00 - 23:00

Ce tableau concerne le modèle GARDENA R80Li

Zone de travail	Jours par semaine	Plage de travail par jour	Intervalle de temps suggéré
100 m ²	5	3h	07:00 - 10:00
	7	2h	07:00 - 09:00
200 m ²	5	5,5h	07:00 - 12:30
	7	4h	07:00 - 11:00
400 m ²	5	11,5h	07:00 - 18:30
	7	8h	07:00 - 15:00
600 m ²	6	14h	07:00 - 21:00
	7	12h	07:00 - 19:00
800 m ²	7	16h	07:00 - 23:00

- **Plage de travail 1**
pour régler les heures de début et de fin pendant la période de fonctionnement 1. Entrez chaque heure requise en heures et minutes, puis appuyez sur **OK** pour confirmer l'heure saisie.
- **Plage de travail 2**
pour régler les heures de début et de fin pendant la période de fonctionnement 2. Entrez chaque heure requise en heures et minutes, puis appuyez sur **OK** pour confirmer l'heure saisie.
- **Jours de tonte**
pour sélectionner les jours, la tondeuse robot doit être allumée. La tondeuse robot fonctionnera les jours cochés.
- **Effacer Plage de Travail**
Restaure tous les réglages d'usine.

Pour désactiver la période de travail 1 ou 2, saisissez les heures 00h00 - 00h00 pour réinitialiser la minuterie sur --:-- - -:--.

6. LE FONCTIONNEMENT DES MENUS

Une icône horloge s'affiche sur la page de démarrage lorsque la minuterie est réglée. L'icône horloge est noire lorsque la tondeuse robot n'est pas autorisée à tondre du fait d'un réglage de minuterie et blanche lorsque la tondeuse peut tondre.

La tondeuse robot est programmée avec une période de veille prédéfinie de 8 heures par jour environ (12 heures pour les modèles GARDENA R38Li, R40Li, R45Li, R50i). La tondeuse automatique est alors garée dans la station de charge. Voir le chapitre 4.2 *Utilisation de la minuterie* en page 37.

6.4 Installation, R70Li, R80Li

Les paramètres de fonctionnement suivants sont disponibles via cette sélection dans le menu principal.

- **Largeur guide**
pour choisir la distance à partir du câble guide que la tondeuse robot peut parcourir lorsqu'elle le suit vers et depuis la station de charge.
- **Démarrage à distance 1**
pour contrôler la tondeuse robot de façon à ce qu'elle puisse plus facilement atteindre les zones éloignées du jardin.
- **Démarrage à distance 2**
pour contrôler la tondeuse robot de façon à ce qu'elle puisse plus facilement atteindre les zones éloignées du jardin.
- **Test des réglages**
pour vérifier les réglages ci-dessus.
- **Dist. dépassement**
pour régler la distance au-delà du câble périphérique que la tondeuse robot doit parcourir avant de faire demi-tour.

Pour des exemples de réglages pour le jardin, voir 7. *Exemples de jardins.*

Largeur guide

La largeur du guide est la mesure de la distance à partir du câble guide que la tondeuse robot peut parcourir lorsqu'elle le suit vers et depuis la station de charge. La zone à côté du câble empruntée par la tondeuse robot s'appelle Couloir.

La tondeuse robot est réglée par défaut pour des couloirs de largeur moyenne. Pour réduire encore davantage l'apparition de traînées, il est recommandé de choisir un couloir large dans les zones de travail le permettant.

INFORMATION IMPORTANTE

Utilisez toujours le guide le plus large possible. Le réglage Étroit ne doit être utilisé que lorsque la zone de travail ne permet aucun autre réglage.

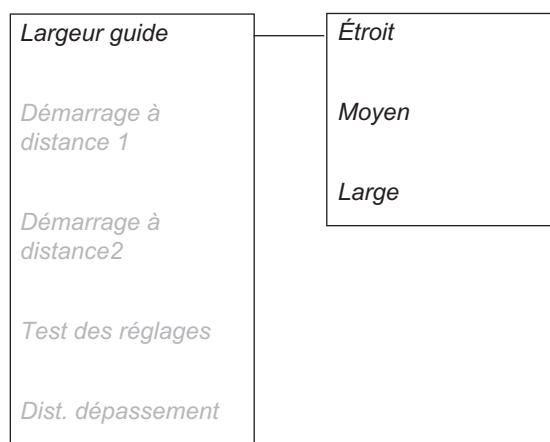
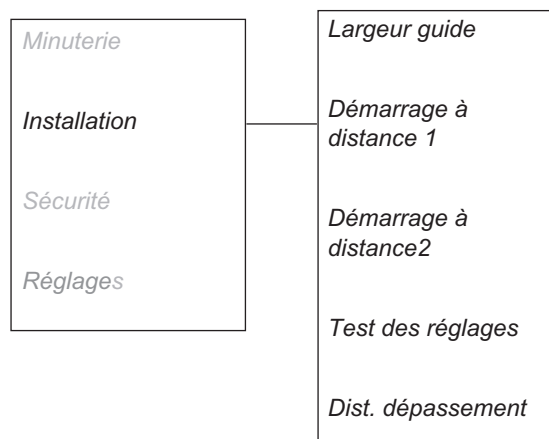

6. LE FONCTIONNEMENT DES MENUS

Large

Dans un couloir large, la tondeuse robot tond à diverses distances du câble guide.

Pour un jardin ouvert et sans passages étroits, le couloir doit être large, afin de minimiser le risque d'apparitions de traînées.

Moyen

Dans un couloir moyen, la tondeuse robot se rapproche et s'éloigne du câble guide, mais pas aussi loin du câble guide que dans le cas d'une sélection d'un couloir large.

Il convient de choisir le couloir moyen pour un jardin présentant des obstacles près du câble guide et/ou des passages ne permettant pas un couloir large.

Étroit

Si le couloir est étroit, la tondeuse robot roule sur le câble guide.

Le réglage de couloir Étroit n'est normalement pas recommandé, mais il peut constituer l'unique option possible dans un jardin comportant un ou plusieurs passages étroits. Le réglage de couloir Étroit augmente le risque de l'apparition de traînées le long du câble guide.

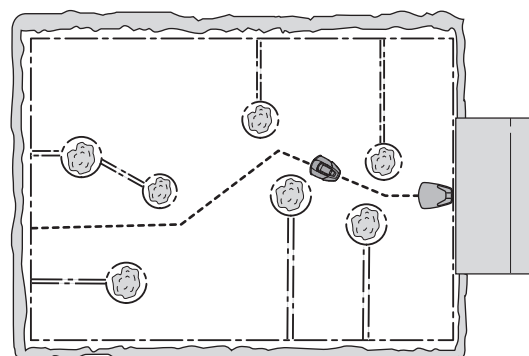
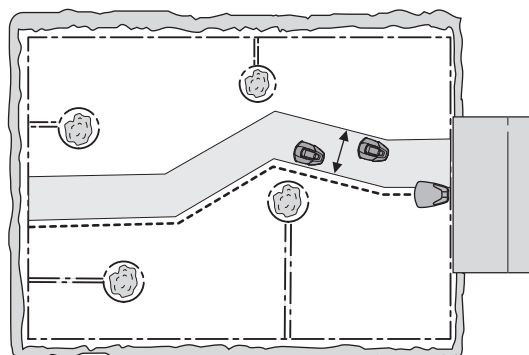

INFORMATION IMPORTANTE

La distance à laquelle la tondeuse robot se situe du câble guide dépend de l'agencement de la zone de travail. Utilisez la fonction *Test RETOUR* pour vous assurer que le réglage de couloir large peut être utilisé dans le jardin en question.

Démarrage à distance 1

L'une des fonctions importantes du câble guide est sa capacité à orienter la tondeuse robot dans des zones éloignées si besoin. Cette fonction est très utile dans les jardins où l'avant et l'arrière par exemple sont reliés par un passage étroit.

Si cette fonction est activée (sélection de n'importe quelle option sauf *Jamais*), la tondeuse robot suit le câble guide de la station de charge jusqu'à l'emplacement distant et commence à tondre à cet endroit.

6. LE FONCTIONNEMENT DES MENUS

• Proportion

La fréquence à laquelle elle doit suivre le câble guide depuis la station de charge est sélectionnée sous forme de proportion par rapport au nombre total de fois où elle quitte la station de charge. Dans tous les autres cas, la tondeuse robot quitte la station de charge de façon standard avant de commencer à tondre.

Les cinq options suivantes peuvent être sélectionnées :

- Jamais (0 %)
- Rarement (environ 20 %)
- Moyen (environ 50 %)
- Souvent (environ 80 %)
- Toujours (100 %)

Sélectionnez le pourcentage correspondant à la taille de la zone éloignée par rapport à la zone de travail totale. Si la zone éloignée est par exemple inférieure à la moitié de la zone de travail totale, vous devez sélectionner *Rarement*. Si la zone éloignée est par exemple égale à la moitié de la zone de travail totale, vous devez sélectionner *Moyen*. Comparez avec les exemples du chapitre 7. *Exemples de jardins* en page 59.

Par défaut, le paramètre utilisé est *Rarement*.

• Distance

Entrez la distance en mètres depuis la station de charge jusqu'à la zone éloignée où la tondeuse robot commence à tondre, en suivant le câble guide.

Conseil : Utilisez la fonction *Test SORTIE* pour déterminer la distance à laquelle se situe la zone éloignée. La distance (en mètres) s'affichera sur l'écran de la tondeuse robot.

Démarrage à distance 2

Si la zone de travail se compose de deux zones éloignées, le câble guide doit être installé de manière à les atteindre. Les paramètres *démarrage à distance 1* et *démarrage à distance 2* peuvent être combinés afin de diriger la tondeuse robot vers chacune des zones.

Les réglages des paramètres *Proportion* et *Distance* sont réalisés de la même manière que celui du paramètre *Démarrage à distance 1*.

Le réglage par défaut est *Jamais*.

Tenez compte du fait que le total du paramètre *Proportion* ne peut pas être supérieur à 100 %. Si *Souvent* est sélectionné pour le paramètre *Démarrage à distance 1*, vous ne pourrez choisir que *Jamais* ou *Rarement* pour le paramètre *Démarrage à distance 2*.

Le paramètre *Largeur de guide* est identique pour les paramètres *Démarrage à distance 1* et *Démarrage à distance 2*. Ainsi est-ce le passage le plus étroit le long du câble guide qui limite la largeur de guide maximale.

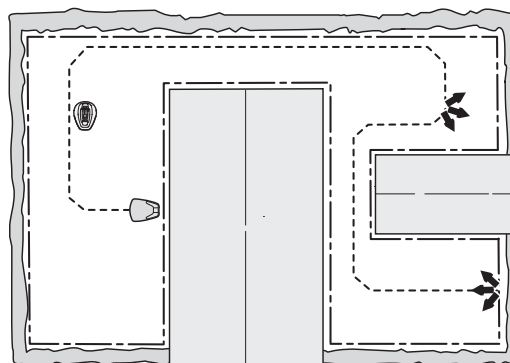
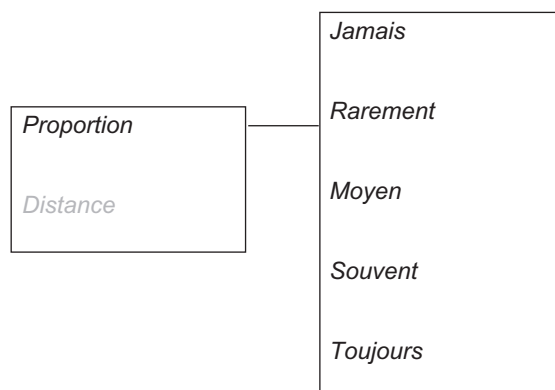

6. LE FONCTIONNEMENT DES MENUS

Test des réglages

Le menu *Test des réglages* permet de tester les réglages pour *Démarrage à distance 1* et *Démarrage à distance 2* et de vérifier que la *largeur de guide* choisie est adaptée à la zone de travail.

Test SORTIE

La fonction *Test de sortie* sert à vérifier si la *largeur guide* sélectionnée convient à l'installation et à calculer la distance entre la station de charge et une zone éloignée.

Pour tester les réglages de *Démarrage à distance 1*:
Garez la tondeuse robot dans la station de charge et sélectionnez la fonction *Test de sortie - Démarrage à distance 1*. La tondeuse robot quitte ensuite la station de charge et se déplace tout droit le long du câble guide, puis commence à tondre une fois la distance désignée atteinte.

Si la tondeuse robot ne peut pas passer à un endroit, il convient de modifier le réglage de *Largeur guide* et de remplacer l'option *Large* par l'option *Moyen*. Si nécessaire, il est également possible de choisir le réglage *Étroit*. Le réglage de largeur du guide *Étroit* ne doit être utilisé que si aucun des autres réglages ne convient pour cette installation. Lorsque la fonction *Test de sortie* est activée, la tondeuse robot se déplace le plus loin possible du câble en fonction de la largeur de guide choisie.

La figure montre le déplacement de la tondeuse robot dans un passage lorsque la *Largeur de guide* est réglée sur *Moyen* et non pas *Large*.

Pour déterminer la distance entre la station de charge et une zone éloignée :

Indiquez une distance supérieure à la distance réelle. La distance maximale pouvant être indiquée est de 100 mètres. Placez la tondeuse robot dans la station de charge, puis sélectionnez *Test de sortie*. La tondeuse quitte immédiatement la station de charge. La distance en mètres s'affichera sur l'écran de la tondeuse robot pendant son fonctionnement. Arrêtez la tondeuse dans la position requise et notez la distance. Saisissez le nombre de mètres indiqué dans *Distance* pour la zone actuelle.

Si le paramètre *Démarrage à distance 2* a été activé, autrement dit si une option autre que *Jamais* a été sélectionnée dans *Proportion*, ces paramétrages doivent également être testés. Le test du paramètre *Démarrage à distance 2* est identique à celui du paramètre *Démarrage à distance 1*.

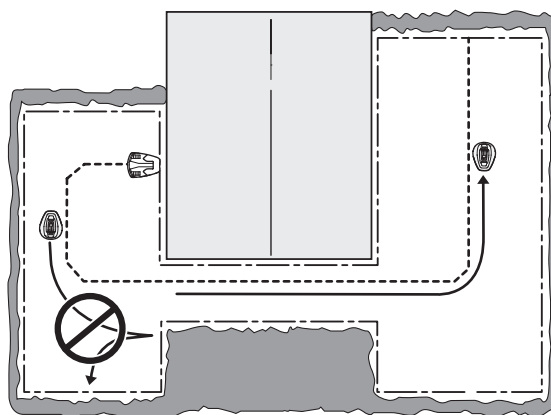
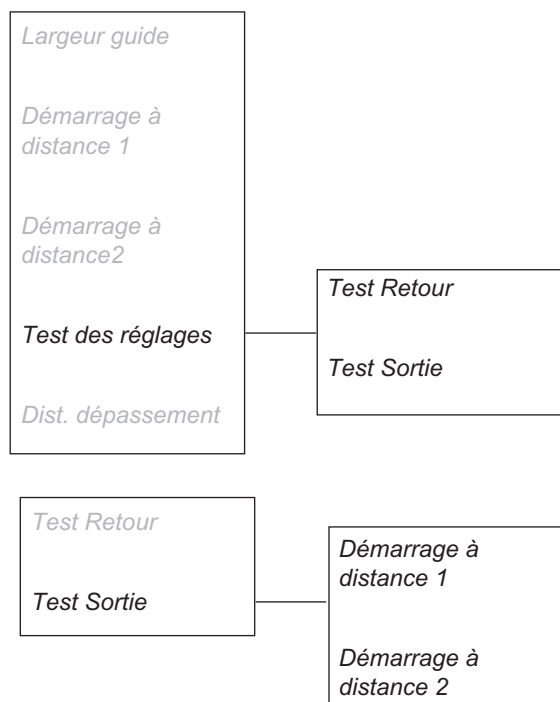

6. LE FONCTIONNEMENT DES MENUS

Test *RETOUR*

La fonction *Test Retour* vous permet de tester si la tondeuse robot est bien arrimée sur la station de charge.

La fonction *Test RETOUR* peut être réalisée après l'exécution de la fonction *Test SORTIE*.

Si cette fonction est sélectionnée, la tondeuse robot se déplace directement le long du câble guide vers la station de charge et se place dessus. Le test est réussi uniquement si la tondeuse robot s'arrime immédiatement sur la station de charge. Si elle ne parvient pas à s'arrimer à la première tentative, elle réessaie automatiquement. L'installation n'est pas validée si deux tentatives ou plus sont nécessaires pour qu'elle s'arrime à la station de charge.

Dist. dépassement

L'avant de la tondeuse robot passe toujours le câble périphérique à une distance spécifique avant que la tondeuse ne tourne. La distance est par défaut de 25 cm mais elle peut être modifiée si nécessaire. La valeur minimale est de 25 cm et la maximale de 30 cm. Indiquez maintenant le nombre de centimètres que vous souhaitez que le robot dépasse au-delà du câble périphérique et appuyez sur **OK**.

Indiquez maintenant le nombre de centimètres que vous souhaitez pour le câble périphérique et appuyez sur **OK**.

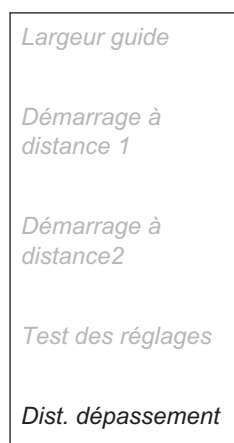

6.5 Sécurité

Cette sélection permet de configurer les paramètres de sécurité et la connexion entre la tondeuse et la station de charge.

Code PIN

Saisissez le nouveau code PIN et appuyez sur **OK**. Saisissez à nouveau le code et confirmez en appuyant sur **OK**. Si le code PIN est différent, un message s'affiche brièvement à l'écran indiquant que le code PIN a été modifié.

Notez le nouveau code PIN sur la ligne à cet effet dans la fiche *MÉMO* en page 4.

Niveaux de sécurité

Il existe trois niveaux de sécurité : bas, moyen et haut. Les niveaux de sécurité bas et moyen empêchent tout accès à la tondeuse robot sans code PIN. Le niveau haut comprend également un avertissement sonore si le bon code PIN n'est pas saisi après un laps de temps déterminé.

Pour désactiver le robot de tonte, appuyez sur le bouton d'arrêt et mettez l'interrupteur principal en position 0.

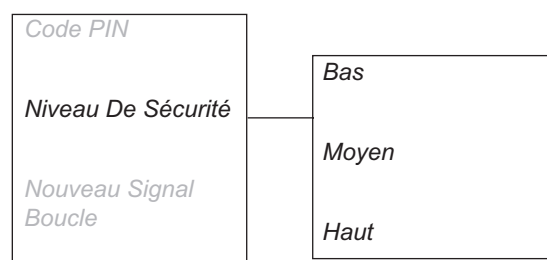
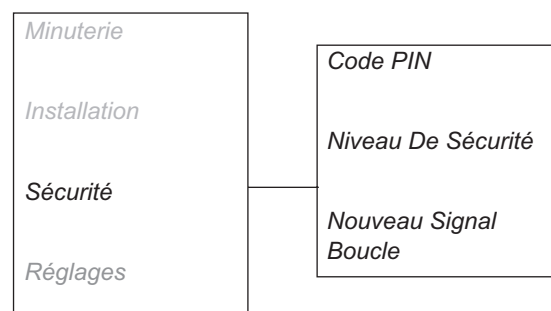

6. LE FONCTIONNEMENT DES MENUS

Fonction	Bas	Moyen	Haut
Activer code PIN	X	X	X
Demande de code PIN		X	X
Alarme			X

Activer code PIN

Cette fonction empêche de démarrer la tondeuse robot après 30 jours sans d'abord saisir le bon code PIN. Une fois les 30 jours écoulés, la tondeuse robot continue de tondre normalement, mais le message *Entrer code PIN* s'affiche lors de l'ouverture du capot. Saisissez de nouveau votre code et appuyez sur **OK**.

Demande de code PIN

Cette fonction implique que la tondeuse la tondeuse robot requiert un code PIN lorsque l'interrupteur principal est placé sur 1 et que le couvercle est ouvert. Vous devez entrer le bon code PIN pour utiliser la tondeuse robot.

Si le code PIN saisi 5 fois de suite est erroné, la tondeuse robot est verrouillée pour un moment. Le temps de verrouillage s'allonge à chaque nouvelle tentative incorrecte.

Alarme

Grâce à cette fonction, une alarme retentit si le code PIN n'est pas saisi dans les 10 secondes après avoir appuyé sur le bouton **ARRÊT** ou après avoir soulevé la tondeuse robot pour l'une ou l'autre raison. Le bip indique que le code PIN doit être saisi pour éviter de déclencher l'alarme. Il est possible d'éteindre l'alarme à tout moment en entrant le bon code PIN.

Nouveau Signal Boucle

Le signal boucle est choisi de façon aléatoire pour créer un lien unique entre la tondeuse robot et la station de charge. Dans de rares cas, il peut être nécessaire de générer un nouveau signal, par exemple si deux installations voisines ont un signal très similaire.

- Placez la tondeuse robot dans la station de charge.
- Sélectionnez *Nouveau Signal Boucle* dans le menu, puis appuyez sur **OK**.

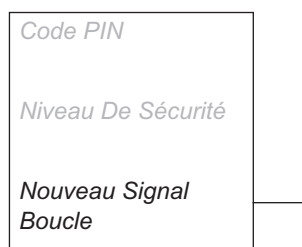

6. LE FONCTIONNEMENT DES MENUS

6.6 Réglages

À propos

Le menu À propos fournit des informations relatives au modèle du robot de tonte, à son numéro de série et aux différents logiciels disponibles.

ECO

Cette fonction désactive automatiquement les signaux dans la boucle périphérique, les câbles guides et la station de charge lorsque le robot de tonte ne tond pas, p. ex. lorsque le robot de tonte se charge ou n'est pas autorisé à tondre du fait des réglages de la minuterie.

ECO convient lorsque d'autres équipements sans fil non compatibles avec le robot de tonte sont présents, p. ex. certains appareillages auditifs ou portes de garage.

Quand les signaux sont désactivés par le mode ECO, le voyant de la station de charge clignote en vert. Quand le voyant clignote en vert, le robot de tonte ne peut être démarré que dans la station de charge et non lorsqu'il est sorti dans la zone de travail.

En mode ECO, il est très important de toujours appuyer sur le bouton STOP avant de retirer le robot de tonte de la station de charge. Il n'est sinon pas possible de démarrer le robot de tonte. Si le robot a été retiré par erreur sans appui préalable sur le bouton STOP, il faut le replacer dans la station de charge et appuyer sur le bouton STOP. Ce n'est qu'à ce moment que le robot de tonte peut être lancé vers la zone de travail.

INFORMATION IMPORTANTE

Appuyez toujours sur le bouton STOP avant de retirer le robot de tonte de la station de charge. En mode ECO, le robot de tonte ne peut sinon pas être démarré dans la zone de travail.

Sélectionnez Activer le mode ECO et appuyez sur OK pour activer mode ECO.

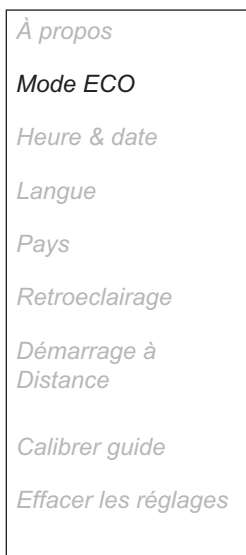
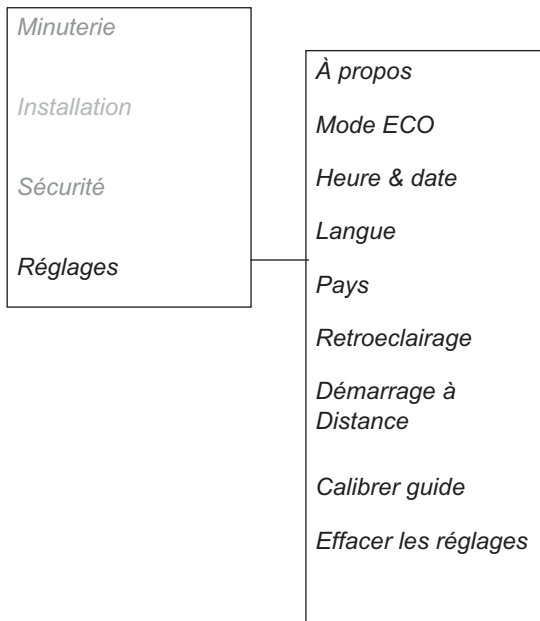

6. LE FONCTIONNEMENT DES MENUS

Heure & Date

Cette fonction vous permet de régler l'heure actuelle et le format d'heure requis dans la tondeuse robot.

- **Heure**
Entrez l'heure correcte et appuyez sur OK pour sortir.
- **Format Heure**
Placez le curseur sur le format d'heure requis : 12h ou 24h. Appuyez sur OK pour sortir.
- **Date**
Entrez la date correcte et appuyez sur OK pour sortir.
- **Format Date**
Placez le curseur sur le format de date requis :
AAAA-MM-JJ (année-mois-jour)
MM-JJ-AAAA (mois-jour-année)
JJ-MM-AAAA (jour-mois-année).
Appuyez sur OK pour sortir.

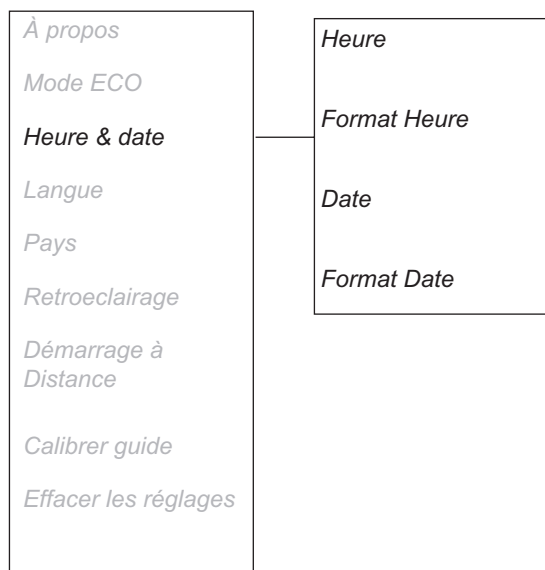

Langue

Réglez la langue avec cette fonction.

Pour sélectionner une langue : Placez le curseur sur Langue, puis appuyez sur **OK**. Placez le curseur sur la langue requise, puis appuyez sur **OK**.

Pays

Cette fonction vous permet de sélectionner le pays dans lequel votre robot de tonte est utilisé.

Placez le curseur sur le pays requis, puis appuyez sur **OK**.

Retroéclairage, R38Li, R40Li, R45Li, R50Li

Pour indiquer où se trouve la tondeuse robot pendant la nuit, il est possible de configurer l'écran pour qu'il reste allumé lorsque la tondeuse robot fonctionne.

1. Sélectionnez **Retroéclairage, R38Li, R40Li, R45Li, R50Li** dans le menu et appuyez sur **OK**.
2. Sélectionnez l'une des options suivantes :
Auto : l'écran reste allumé pendant 1 minute après la dernière activation d'une touche.
ON : l'écran reste constamment allumé pendant que la tondeuse robot fonctionne. L'écran n'est pas éclairé si la tondeuse robot est arrêtée, par exemple en raison du réglage de la minuterie ou d'un défaut possible.

6. LE FONCTIONNEMENT DES MENUS

Démarrage à Distance, R38Li, R40Li, R45Li, R50Li

L'une des fonctions importantes du câble guide est sa capacité à orienter la tondeuse robot dans des zones éloignées si besoin. Cette fonction est très utile par exemple dans des jardins dont la partie avant et la partie arrière se rejoignent par un passage étroit où il est impossible d'installer la station de charge.

Si cette fonction est activée (sélection de n'importe quelle option sauf *Jamais*), la tondeuse robot suit le câble guide de la station de charge jusqu'à l'endroit où le câble guide est raccordé au câble périphérique. La machine commence à tondre une fois ce point atteint. La fréquence à laquelle elle doit suivre le câble guide depuis la station de charge est sélectionnée sous forme de proportion par rapport au nombre total de fois où elle quitte la station de charge. Dans tous les autres cas, la tondeuse robot quitte la station de charge de façon standard avant de commencer à tondre.

Les cinq options suivantes peuvent être sélectionnées:

- *Jamais* (0 %)
- *Rarement* (environ 20 %)
- *Moyen* (environ 50 %)
- *Souvent* (environ 80 %)
- *Toujours* (100 %)

Sélectionnez le pourcentage correspondant à la taille de la zone éloignée par rapport à la zone de travail totale. Si la zone éloignée est par exemple inférieure à la moitié de la zone de travail totale, vous devez sélectionner *Rarement*. Si la zone éloignée est par exemple égale à la moitié de la zone de travail totale, vous devez sélectionner *Moyen*. Comparez avec les exemples du chapitre 7. *Exemples de jardins* page 50.

Par défaut, le paramètre utilisé est *Rarement*.

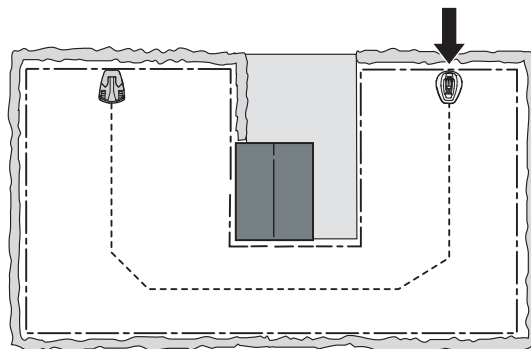

6. LE FONCTIONNEMENT DES MENUS

Calibrer guide, R38Li, R40Li, R45Li, R50Li

La fonction *Calibrer guide* vous permet de tester si la tondeuse robot peut suivre le câble guide depuis la station de charge.

Pour tester le câble guide :

1. Placez la tondeuse robot dans la station de charge.
2. Sélectionnez *Calibrer guide* et appuyez sur **OK**. La tondeuse robot quitte la station de charge, effectue une procédure de calibrage devant la station de charge puis suit le câble guide jusqu'au point de raccordement avec le câble périphérique où elle commence à tondre.
3. Vérifiez si la tondeuse robot peut suivre le câble guide sur tout le parcours jusqu'au point de raccordement du câble périphérique.

Le test échoue si la tondeuse robot ne peut suivre le câble guide jusqu'au point de raccordement avec le câble guide. Il est probable que l'installation n'ait pas été effectuée conformément aux instructions du chapitre 3. *Installation*. Les erreurs fréquentes consistent par exemple à ne pas prévoir suffisamment d'espace sur la gauche du câble guide (si l'on est face à la station de charge) ou à ne pas poser le câble guide en angle sur une pente raide. Voir le chapitre 3.6 *Installation du câble guide*.

Rectifiez l'installation et effectuez un nouveau test avec la fonction *Calibrer guide*.

Effacer les réglages

Cette fonction vous permet de réinitialiser la tondeuse robot aux réglages d'usine par défaut.

1. Sélectionnez *Effacer les réglages* personnalisés dans le menu puis appuyez sur **OK**. Entrez le bon code PIN, puis appuyez sur **OK**.

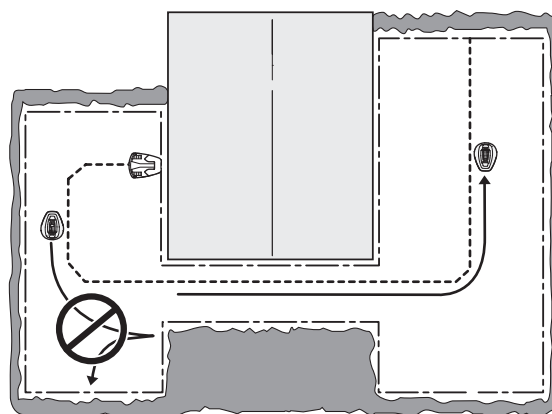

7. EXEMPLES DE JARDINS

7. Exemples de jardins

- Suggestions d'installations et de réglages

Le comportement de la tondeuse robot dépend en partie des réglages effectués. Le fait d'adapter les réglages de la tondeuse robot selon la forme du jardin lui permet d'atteindre plus facilement toutes les parties du jardin et d'obtenir ainsi une tonte parfaite.

En fonction des jardins, les réglages peuvent être différents. Les pages suivantes exposent brièvement un certain nombre d'exemples de jardins, avec des propositions d'installation et de configuration.

Vous trouverez également des exemples de jardin animés sur www.gardena.com

Pour davantage d'informations sur les différents réglages, référez-vous au chapitre 6. *Le fonctionnement des menus.*

INFORMATION IMPORTANTE

Les réglages d'usine de la tondeuse robot ont été sélectionnés pour convenir au plus grand nombre possible de jardins. Les réglages ne doivent être ajustés qu'en cas de conditions d'installation spéciales.

Sauf mention contraire, dans l'exemple de jardin suivant, les paramétrages de minuterie recommandés peuvent être appliqués au modèle GARDENA R40Li. Pour les autres modèles, la durée de fonctionnement peut être réduite, voir 4.2 *Utilisation de la minuterie* en page 37.

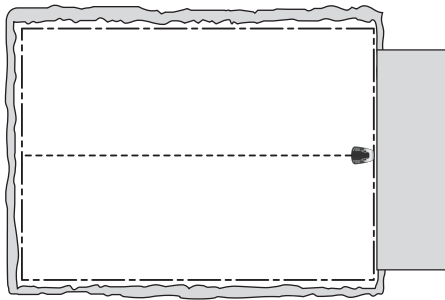
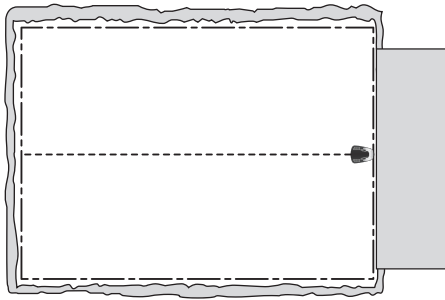
Suggestions d'installations et de réglages		
Zone	150 m ² . Zone ouverte et plane.	
Minuterie	07h00-17h00 Lundi, mardi, mercredi, vendredi	
Démarrage à Distance - Proportion	Jamais	
Remarques	La minuterie peut servir à éviter que l'herbe ne semble piétinée car la zone est inférieure à la capacité maximum de la tondeuse robot.	
Zone	400 m ² . Zone ouverte.	
Minuterie	07h00-22h00 (réglage usine) Lundi-dimanche	
Démarrage à Distance - Proportion	Jamais	
Remarques	Les réglages d'usine conviennent à cette installation.	

7. EXEMPLES DE JARDINS

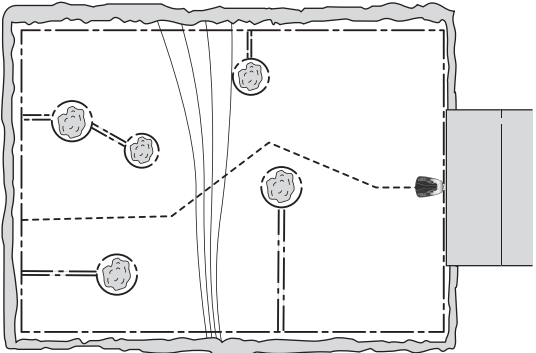
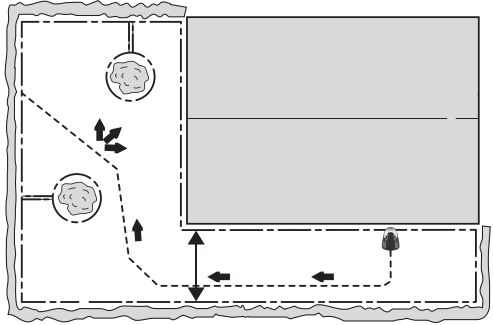
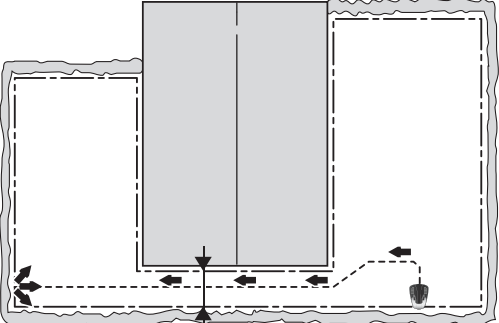
Suggestions d'installations et de réglages		
<p>Zone</p> <p><i>Minuterie</i></p> <p><i>Démarrage à Distance - Proportion</i></p> <p>Remarques</p>	<p>400 m². Plusieurs îlots et inclinaison de 25 %.</p> <p>07h00-22h00 (réglage usine) Lundi-dimanche</p> <p><i>Rarement</i> (réglage usine)</p> <p>Placez la station de charge dans la partie basse de la zone de tonte. Posez le câble guide en formant un angle au-dessus de la pente raide.</p>	
<p>Zone</p> <p><i>Minuterie</i></p> <p><i>Démarrage à Distance - Proportion</i></p> <p>Remarques</p>	<p>200 m². Jardin en L avec station de charge installée dans une zone étroite. Comporte quelques îlots.</p> <p>07h00-22h00 Lundi, mardi, mercredi, vendredi</p> <p><i>Souvent</i></p> <p>Si la majeure partie de la zone de tonte est facile d'accès pour la tondeuse robot en suivant le câble guide depuis la station de charge, sélectionnez <i>Proportion : Souvent</i>.</p>	 <p style="text-align: center;">3 m/10ft</p>
<p>Zone</p> <p><i>Minuterie</i></p> <p><i>Démarrage à Distance - Proportion</i></p> <p>Remarques</p>	<p>250 m². Jardin en U avec un passage étroit.</p> <p>07h00 - 22h00 Lundi - vendredi</p> <p><i>Moyen</i></p> <p>Le câble guide doit être placé le long du passage étroit pour s'assurer que la tondeuse robot peut facilement localiser la station de charge depuis la gauche de la zone de tonte. La proportion <i>Moyen</i> sera sélectionnée si la zone placée à gauche correspond à presque la moitié de la zone totale.</p>	 <p style="text-align: center;">1.5m</p>

7. EXEMPLES DE JARDINS

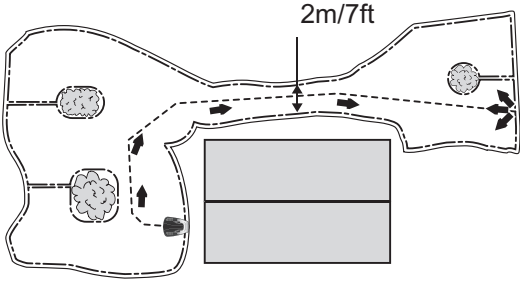
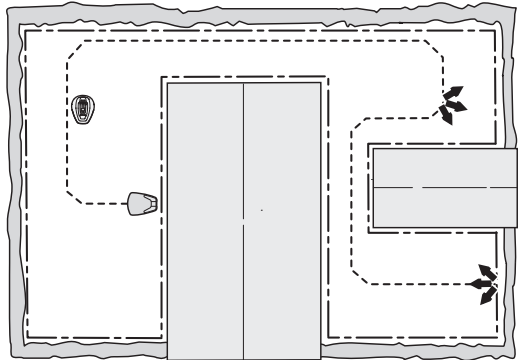
Suggestions d'installations et de réglages		
<p>Zone</p> <p><i>Minuterie</i></p> <p><i>Démarrage à Distance - Proportion</i></p> <p>Remarques</p>	<p>150 m². Zone de tonte asymétrique avec un passage étroit et plusieurs îlots.</p> <p>07h00-17h00 Lundi, mardi, mercredi, vendredi</p> <p><i>Rarement</i> (réglage usine)</p> <p>Le câble guide doit être placé le long du passage étroit pour s'assurer que la tondeuse robot peut facilement localiser la station de charge depuis le côté droit de la zone de tonte. Sélectionnez la proportion <i>Rarement</i> si la zone côté droit est une petite fraction de la zone totale.</p>	
<p>Zone</p> <p><i>Minuterie</i></p> <p><i>Démarrage à Distance 1 - Proportion</i></p> <p><i>Démarrage à Distance 2 - Proportion</i></p> <p><i>Largeur guide</i></p> <p>Remarques</p>	<p>Seulement applicable au modèle GARDENA R70Li, R80Li.</p> <p>400m². Trois zones reliées par deux passages étroits.</p> <p>07h00-23h00 Lundi, mardi, jeudi, vendredi</p> <p><i>Rarement</i></p> <p><i>Rarement</i></p> <p><i>Moyen</i></p> <p>Lorsque la zone de travail se compose de trois zones reliées par deux passages étroits, les paramètres Démarrage à distance 1 et Démarrage à distance 2 doivent être utilisés pour obtenir une tonte régulière sur l'ensemble de la zone de travail. Le modèle GARDENA R70Li, R80Li est recommandé pour cette zone de travail.</p>	

7. EXEMPLES DE JARDINS

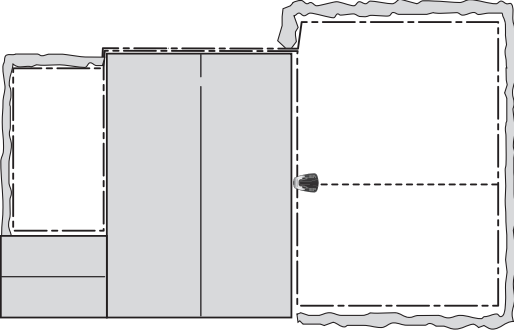
Suggestions d'installations et de réglages		
Zone	200 m ² + 50 m ² dans une zone secondaire.	
Minuterie	07h00-18h00 Lundi, mardi, jeudi, vendredi	
Démarrage à Distance - Proportion	Rarement (réglage usine)	
Remarques	La zone secondaire est tondue à l'aide du mode MAN les mercredis et samedis.	

8. Entretien

Pour une meilleure fiabilité et une plus longue durée de vie, contrôlez et nettoyez régulièrement votre tondeuse robot et remplacez les pièces usées. Voir *8.3 Nettoyage* pour davantage d'informations sur le nettoyage.

Au moment de la première utilisation de la tondeuse robot, il convient d'inspecter le disque de coupe et les lames une fois par semaine. Si l'usure est faible pendant cette période, la fréquence des contrôles peut être réduite.

Il est important que le disque de coupe puisse tourner facilement et librement. La durée de vie des lames est très variable et dépend notamment des facteurs suivants.

- Le temps de fonctionnement et la taille de la zone de travail.
- Le type d'herbe.
- Le type de sol.
- La présence d'objets comme des pommes de pin, des fruits tombés, des jouets, des outils, des pierres, des racines, etc...

La durée de vie normale est de 2 à 4 mois dans des zones couvrant une surface supérieure à 300 m² ; elle est plus longue sur des zones plus petites. Voir le chapitre *8.6 Remplacement des lames* en page 67 pour savoir comment remplacer les lames.

INFORMATION IMPORTANTE

L'utilisation de lames émoussées ne permet pas d'obtenir un résultat de bonne qualité. L'herbe a un aspect effrangé et la tondeuse robot utilisant davantage d'énergie ne parvient pas à tondre une surface aussi grande que prévue.

8. ENTRETIEN

8.1 Remisage hivernal

Tondeuse robot

Nettoyez soigneusement la tondeuse robot avant de la remiser pour la période hivernale. Voir le chapitre 8.3 *Nettoyage* en page 65.

Pour garantir la fonctionnalité et la durée de vie de la batterie, il est très important de charger complètement le robot de tonte avant de le remiser pendant l'hiver. Placez le robot de tonte dans la station de charge en laissant le capot ouvert, jusqu'à ce que l'icône de batterie sur l'écran indique que la batterie est complètement chargée. Mettez ensuite l'interrupteur principal en position 0. Vérifiez l'état des consommables, comme les lames et les roulements de la roue arrière. Remplacez-les si nécessaire pour vous assurer que le robot est en bon état avant la saison suivante.

Vérifiez l'état des consommables, comme les couteaux et les roulements dans les roues arrière. Remplacez-les si nécessaire pour vous assurer que la tondeuse robot soit en bon état avant la saison suivante.

Remisez le robot tondeuse posé sur ses roues, dans un endroit sec, à l'abri du gel, de préférence dans son emballage d'origine.

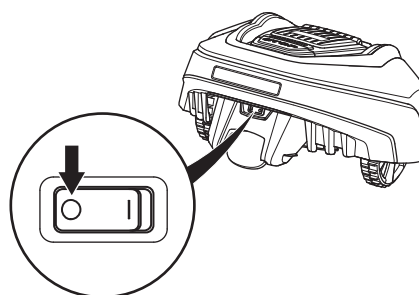

INFORMATION IMPORTANTE

La batterie doit être chargée complètement avant le remisage hivernal. Si la batterie n'est pas complètement chargée, cela pourrait l'endommager ou la rendre inutilisable.

Station de charge

Rangez la station de charge et le transformateur à l'intérieur. Vous pouvez laisser le câble périphérique dans le sol. Protégez les extrémités des câbles de l'humidité en les mettant par exemple dans un contenant avec de la graisse.

S'il n'est pas possible de ranger la station de charge à l'intérieur, celle-ci doit rester connectée au secteur, au câble périphérique et au câble guide tout l'hiver.

8.2 Après le remisage

Vérifiez dès la première utilisation s'il est nécessaire de procéder à un nettoyage, en particulier au niveau des contacts de charge sur la tondeuse robot et la station de charge. Si les contacts de charge semblent brûlés ou salis, nettoyez-les avec une toile d'émeri fine. Vérifiez également si la date et l'heure de la tondeuse sont correctes.

8. ENTRETIEN

8.3 Nettoyage

Il est important de conserver la tondeuse robot propre. Une tondeuse dans laquelle de grandes quantités d'herbe sont coincées ne sera pas aussi efficace sur des terrains en pente. Il est recommandé de le nettoyer à l'aide d'une brosse.

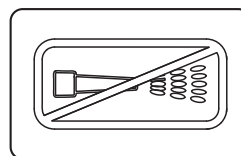

INFORMATION IMPORTANTE

N'utilisez jamais de nettoyeur à eau haute pression ou de jet d'eau lors du nettoyage de la tondeuse robot. N'utilisez jamais de solvant lors du nettoyage.

Sous la tondeuse et le disque de coupe

1. Mettez l'interrupteur principal sur 0.
2. Mettez des gants de protection.
3. Basculez la tondeuse robot sur le côté.
4. Nettoyez le disque de coupe et le dessous de la tondeuse avec une brosse à vaisselle par exemple.

En même temps, contrôlez si le disque de coupe tourne librement par rapport au couvercle de protection.

La présence de longs brins d'herbe ou d'autres objets dans la tondeuse peut perturber le fonctionnement du disque de coupe. Le moindre effet de freinage augmente la consommation d'énergie et les délais de tonte et peut même empêcher la tondeuse robot de couper une grande pelouse.

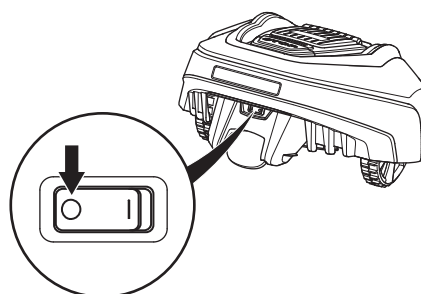

Châssis

Nettoyez le dessous du châssis. Brossez ou essuyez avec un chiffon humide.

Roues

Nettoyez autour des roues avant et de la roue arrière, mais également autour de l'unité de roue arrière.

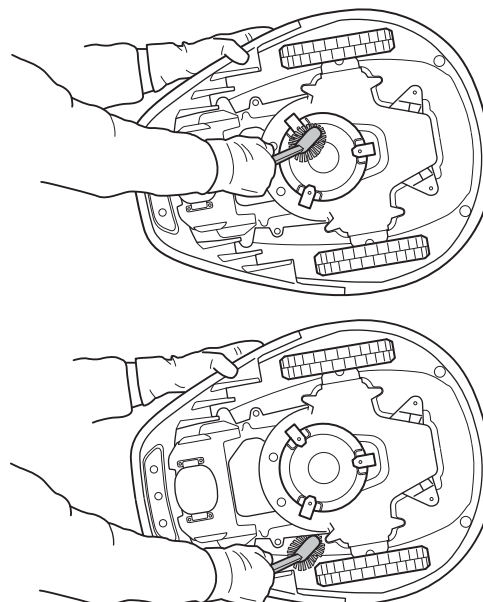

8. ENTRETIEN

Carénage

Utilisez un chiffon ou une éponge douce et humide pour le nettoyage du carénage. Si le carénage est très sale, utilisez une solution savonneuse ou du liquide vaisselle.

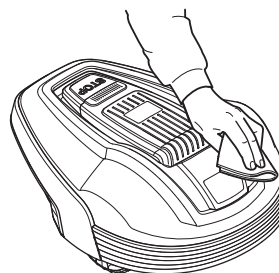

Station de charge

Nettoyez la station de charge régulièrement en ôtant herbe, feuilles, brindilles et autres objets pouvant entraver l'arrimage.

8.4 Transport et dépose

Sécurisez la machine pendant le transport. Il est important que la tondeuse robot ne bouge pas lorsqu'il est transporté, par exemple d'une pelouse à une autre.

Les batteries lithium-ion contenues sont soumises aux exigences de la législation concernant les marchandises dangereuses.

Lors du transport commercial (p. ex. par un transporteur tiers), des exigences spéciales doivent être respectées sur les emballages et étiquettes.

Il est nécessaire de consulter un expert en matière dangereuse pour préparer l'élément à expédier. Veuillez également respecter les autres réglementations nationales éventuellement applicables.

Bouchez ou masquez les contacts ouverts à l'aide de ruban adhésif et emballez la batterie de façon à ce qu'elle ne puisse pas bouger dans l'emballage.

8.5 En cas d'orage

Pour réduire le risque d'endommagement des pièces électriques du robot de tonte et de sa station de charge, nous recommandons de défaire tous les branchements de la station de charge (alimentation électrique, câble périphérique et câbles guides) en cas de risque d'orage.

1. Notez bien le raccordement de chaque câble. Les connexions de la station de charge sont signalées par AR, AL, Guide.
2. Débranchez tous les câbles.
3. Fermez le couvercle de la station de charge afin de protéger les connexions de la pluie.
4. Connectez tous les câbles dès que le risque d'orage est passé. Il est important de connecter chaque câble à la bonne place.

8. ENTRETIEN

8.6 Remplacement des lames



AVERTISSEMENT

Utilisez toujours des lames et des vis d'origine lors des échanges. Si vous remplacez seulement la lame et réutilisez la vis, elle peut s'user au cours de la tonte et se rompre. La lame peut alors être projetée et causer des dommages.

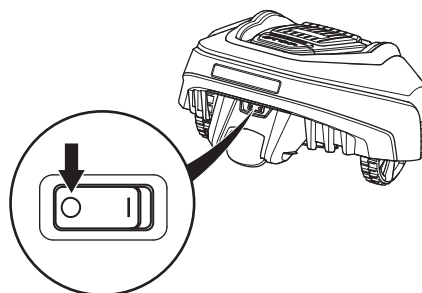

Les trois lames de la tondeuse robot sont vissées sur le disque de coupe. Les trois lames et les trois vis doivent être remplacées en même temps pour que le système de coupe reste équilibré.

N'utilisez que des lames homologuées par GARDENA.

Pour l'échange des lames :

1. Mettez l'interrupteur principal sur 0.
2. Mettez des gants de protection.
3. Retournez la tondeuse robot.
4. Retirez les 3 vis. Utilisez un tournevis plat ou cruciforme.
5. Retirez la lame et la vis.
6. Vissez la nouvelle lame et la nouvelle vis.
7. Vérifiez également que les lames bougent librement.

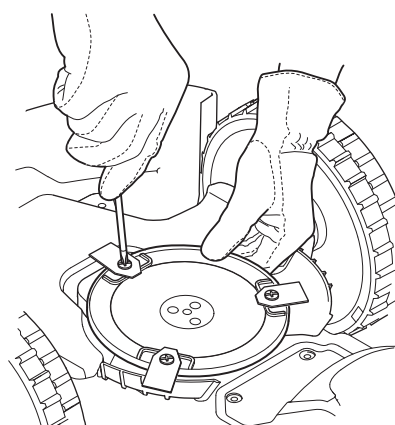

8.7 Remplacement de la batterie

La batterie ne nécessite aucun entretien mais présente une durée de vie limitée de 2 à 4 ans.

La durée de vie de la batterie dépend de la durée de la saison et du nombre d'heures d'utilisation de la tondeuse robot par jour. Une longue saison ou de nombreuses heures d'utilisation par jour impliqueront de remplacer la batterie plus souvent.

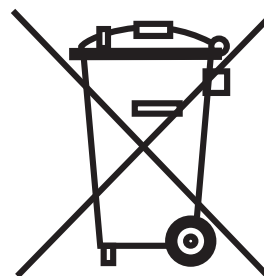

INFORMATION IMPORTANTE

Chargez complètement la batterie à la fin de la saison avant de ranger la tondeuse pour l'hiver.

8. ENTRETIEN

Remplacement de la batterie

Si les durées de fonctionnement de la tondeuse robot se raccourcissent entre les charges, cela signifie que la batterie s'use et doit finalement être remplacée. La batterie reste opérationnelle tant que la tondeuse robot maintient une pelouse bien taillée.

INFORMATION IMPORTANTE

Utilisez toujours des batteries d'origine. La compatibilité des autres batteries ne peut être garantie.

1. Basculez l'interrupteur principal sur 0.
2. Abaissez la hauteur de coupe sur la position la plus basse.
3. Retournez la tondeuse robot. Placez la tondeuse robot sur une surface souple et propre pour éviter de rayer le châssis et le couvercle de l'écran.
4. Nettoyez autour du couvercle de la batterie.
5. Dévissez les quatre vis sur le couvercle de la batterie (Torx 20) et retirez-le.

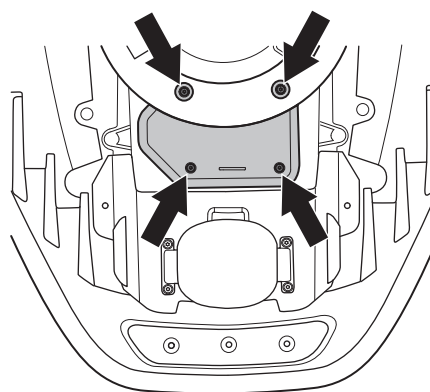

6. Sortez la batterie en tirant sur la lanière.
7. Montez une batterie d'origine neuve.
REMARQUE ! Appuyez sur la bande de contact pour mettre la batterie en place et non sur la batterie elle-même.
8. Montez le couvercle de la batterie. Si le joint du couvercle de la batterie est visiblement endommagé, le couvercle intégral de la batterie doit être remplacé.
9. Vissez les quatre vis du couvercle de la batterie (Torx 20).
10. Réglez à nouveau la hauteur de coupe au niveau souhaité.

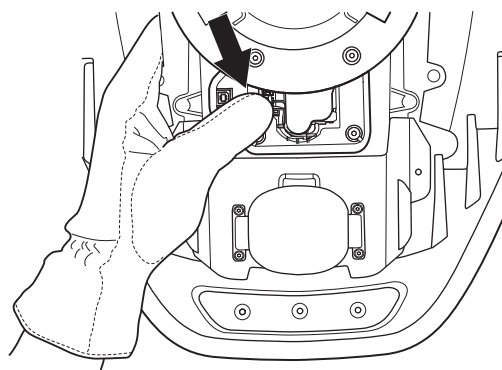

9. RECHERCHE DE PANNES

9. Recherche de pannes

Ce chapitre énumère un certain nombre de messages pouvant s'afficher sur l'écran en cas de dysfonctionnement. La cause et les mesures à prendre pour chaque message sont proposées.

Ce chapitre présente également certains symptômes pouvant vous orienter si la tondeuse robot ne fonctionne pas comme prévu.

Vous trouverez davantage de suggestions sur les mesures à prendre en cas de dysfonctionnement ou de symptômes sur www.gardena.com.

9.1 Messages

Nous avons répertorié ci-dessous un certain nombre de messages pouvant s'afficher sur l'écran de la tondeuse robot. Contactez le service après-vente de GARDENA si le même message s'affiche souvent. Voir la fiche *MÉMO* en page 4. .

Message	Cause	Mesure
<i>Moteur roue gauche bloqué</i>	De l'herbe ou un autre objet s'est coincé autour de la roue motrice.	Contrôlez la roue motrice et retirez ce qui gêne.
<i>Moteur roue droit bloqué</i>	De l'herbe ou un autre objet s'est coincé autour de la roue motrice.	Contrôlez la roue motrice et retirez ce qui gêne.
<i>Disque de coupe bloqué</i>	De l'herbe ou un autre objet s'est coincé autour du disque de coupe.	Contrôlez le disque de coupe et retirez ce qui gêne.
	Le disque de coupe repose dans un plan d'eau.	Déplacez la tondeuse robot et empêchez dans la mesure du possible l'accumulation d'eau dans la zone de travail.
<i>Pas de signal de câble</i>	Le transformateur n'est pas branché.	Contrôlez la connexion à la prise murale et si un éventuel interrupteur différentiel s'est déclenché. Vérifiez que le câble basse tension est branché à la station de charge.
	Le câble périphérique n'est pas branché à la station de charge.	Vérifiez si le connecteur du câble périphérique est correctement monté sur la station de charge. Voir le chapitre 3.5 <i>Connexion du câble périphérique</i> en page 29.
	Rupture du câble périphérique.	Trouvez l'emplacement de coupure du câble. Remplacez la partie endommagée de la boucle par un nouveau câble et utilisez un raccord d'origine pour la rallonger. Voir le chapitre 9.4 <i>Recherche de coupures sur la boucle du câble</i> en page 76.
	Le câble périphérique est posé dans la mauvaise direction autour d'un îlot.	Vérifiez que le câble périphérique a été posé conformément aux instructions du chapitre 3. <i>Installation</i> en page 17.
	La connexion entre la tondeuse robot et la station de charge a été interrompue.	Garez la tondeuse robot dans la station de charge et générez un nouveau signal boucle via Sécurité -> <i>Nouveau Signal Boucle</i> .
	Dysfonctionnements causés par des objets métalliques (clôtures, armatures en acier) ou des câbles enterrés à proximité.	Essayez de déplacer le câble périphérique.

9. RECHERCHE DE PANNES

Message	Cause	Mesure
<i>Coincée</i>	La tondeuse robot est coincée quelque part.	Libérez la tondeuse robot et remédiez à la cause de son blocage.
	La tondeuse robot se coince sur de nombreux obstacles.	Vérifiez l'absence d'obstacles qui pourraient gêner le déplacement de la tondeuse robot à partir de cet endroit.
<i>En dehors zone de tonte</i>	Les branchements du câble périphérique sur la station de charge sont croisés.	Vérifiez que le câble périphérique est branché correctement.
	Le câble périphérique est trop près du bord de la zone de travail.	Vérifiez que le câble périphérique a été posé conformément aux instructions du chapitre 3. <i>Installation</i> .
	La zone de travail présente une trop grande inclinaison.	Vérifiez que le câble périphérique a été posé conformément aux instructions du chapitre 3. <i>Installation</i> .
	Le câble périphérique est tiré dans la mauvaise direction autour d'un îlot.	Vérifiez que le câble périphérique a été posé conformément aux instructions du chapitre 3. <i>Installation</i> .
	Dysfonctionnements causés par des objets métalliques (clôtures, armatures en acier) ou des câbles enterrés à proximité.	Essayez de déplacer le câble périphérique.
	La tondeuse robot distingue difficilement son signal de celui d'une autre installation de tondeuse robot à proximité.	Garez la tondeuse robot dans la station de charge et générez un nouveau signal boucle via <i>Sécurité</i> -> <i>Nouveau Signal Boucle</i> .
<i>Tension batterie faible Batterie vide</i>	La tondeuse robot ne trouve pas la station de charge.	Assurez-vous que la station de charge et le câble guide sont installés conformément aux instructions indiquées au Chapitre 3. <i>Installation</i> en page 17.
	Le câble guide est cassé ou non branché.	Vérifiez si le voyant de la station de charge clignote en jaune. Vous trouverez la solution dans le chapitre 9.2 <i>Voyant de la station de charge</i> en page 73.
	La batterie est usée.	Remplacez la batterie. Voir le chapitre 8.7 <i>Remplacement de la batterie</i> en page 67.
	L'antenne de la station de charge est défectueuse.	Vérifiez si le voyant de la station de charge clignote en rouge. Vous trouverez la solution dans le chapitre 9.2 <i>Voyant de la station de charge</i> en page 73.
<i>Code PIN incorrect</i>	Un code PIN incorrect a été saisi. Cinq tentatives sont permises avant que le clavier ne soit verrouillé pendant 5 minutes.	Entrez le code PIN correct. Contactez le service centralisé de GARDENA en cas d'oubli du code PIN. Voir la fiche <i>MÉMO</i> en page 4.
<i>Surcharge moteur de roue, droit Surcharge moteur de roue, gauche</i>	Le robot de tonte s'est coincé quelque part.	Dégagez-le et remédiez à la cause du manque de traction. Si cela est dû à une pelouse humide, attendez qu'elle soit sèche avant d'utiliser le robot de tonte.

9. RECHERCHE DE PANNES

Message	Cause	Mesure
<i>Dérivée</i>	La tondeuse robot est coincée quelque part.	Dégagez-la et remédiez à la cause du manque de traction. Si cela est dû à une pelouse humide, attendez qu'elle soit sèche avant d'utiliser la tondeuse robot.
	La zone de tonte inclut une pente raide.	La pente maximum garantie est 25 %. Les pentes plus raides doivent être isolées. Voir le chapitre <i>3.4 Installation du câble périphérique</i> en page 23.
	Le câble guide n'est pas placé dans un angle sur une pente.	Si le câble guide est posé sur une pente, il doit former un angle avec la pente. Voir le chapitre <i>3.6 Installation du câble guide</i> en page 30.
<i>Station de charge inaccessible</i>	Le contact entre les contacts de charge et les plaques de contact est mauvais et la tondeuse robot a fait plusieurs tentatives de charge.	Mettez la tondeuse robot dans la station de charge et contrôlez la qualité du contact entre les contacts de charge et les plaques de contact.
	Un objet se trouve sur le chemin de la tondeuse robot.	Retirez l'objet.
<i>Coincée dans station charge</i>	Un objet se situe sur le parcours de la tondeuse robot et l'empêche de quitter la station de charge.	Retirez l'objet.
<i>A l'envers (sur le dos)</i>	La tondeuse robot est trop penchée ou s'est renversée.	Tournez la tondeuse robot vers le haut.
<i>Nécessite charge manuelle</i>	La tondeuse robot est réglée sur le mode de fonctionnement <i>MAN</i> .	Placez la tondeuse robot dans la station de charge. Le comportement est normal et aucune mesure n'est à prendre.
<i>Prochain démarrage hh:mm</i>	Le réglage de la minuterie empêche la tondeuse robot de fonctionner.	Changez les réglages de la minuterie. Voir le chapitre <i>6.3 Minuterie</i> en page 46.
	La phase de repos est en cours. Le robot de tonte est programmé avec une période de veille prédéfinie en fonction du tableau relatif à la durée de veille.	Ce comportement est normal et ne nécessite aucune action. Voir le chapitre <i>4.2 Utilisation de la minuterie</i> en page 37.
<i>La tonte du jour est terminée</i>	La phase de repos est en cours. Le robot de tonte est programmé avec une période de veille prédéfinie en fonction du tableau relatif à la durée de veille.	Ce comportement est normal et ne nécessite aucune action. Voir le chapitre <i>4.2 Utilisation de la minuterie</i> en page 37.
<i>Soulevée</i>	Le capteur de soulèvement a été activé car la tondeuse s'est coincée.	Dégagez la tondeuse.
<i>Problème capteur collision, avant/arrière</i>	Le corps de la tondeuse ne peut pas se déplacer librement autour de son châssis.	Vérifiez que le corps de la tondeuse peut se déplacer librement autour de son châssis.
<i>Problème de moteur de roue, droit/gauche</i>	De l'herbe ou un autre objet s'est enroulé autour de la roue motrice.	Nettoyez les roues et le contour des roues.
<i>Alarme ! Tondeuse hors tension</i>	L'alarme a été activée car la tondeuse a été mise HORS TENSION.	Réglez le niveau de sécurité de la tondeuse dans le menu Sécurité.
<i>Alarme ! Tondeuse arrêtée</i>	L'alarme a été activée car la tondeuse a été arrêtée.	Réglez le niveau de sécurité de la tondeuse dans le menu Sécurité.

9. RECHERCHE DE PANNES

Message	Cause	Mesure
<i>Alarme ! Tondeuse soulevée</i>	L'alarme a été activée car la tondeuse a été soulevée.	Réglez le niveau de sécurité de la tondeuse dans le menu Sécurité.
<i>Alarme ! Tondeuse inclinée</i>	L'alarme a été activée car la tondeuse a été inclinée.	Réglez le niveau de sécurité de la tondeuse dans le menu Sécurité.
<i>Problème batterie temporaire</i>	Problème temporaire de batterie ou de logiciel de la tondeuse.	Redémarrez la tondeuse. Débranchez et rebranchez la batterie.
<i>Courant de charge trop élevé</i>	Bloc d'alimentation incorrect ou défectueux.	Le message peut nécessiter une action par un technicien d'entretien agréé.

9. RECHERCHE DE PANNES

9.2 Voyant de la station de charge

Le voyant de la station de charge doit émettre une lumière verte fixe pour indiquer que l'installation est totalement fonctionnelle. Si ce n'est pas le cas, suivez le guide de dépannage ci-dessous.

Vous trouverez une aide au dépannage plus approfondie sur www.gardena.com. Si vous avez encore besoin d'aide pour le dépannage, contactez le service après-vente GARDENA. Voir la fiche *MÉMO* en page 4.

Voyant	Cause	Mesure
<i>Lumière verte fixe</i>	Fonctionnement normal	Aucune action requise
<i>Lumière verte clignotante</i>	Signaux OK et mode ECO activé.	Aucune action requise. Pour plus d'informations sur le mode ECO, voir 6.6 <i>Réglages</i> à la page 55.
<i>Lumière bleue clignotante</i>	Le câble périphérique n'est pas branché à la station de charge.	Vérifiez si le connecteur du câble périphérique est correctement monté sur la station de charge. Voir le chapitre 3.5 <i>Connexion du câble périphérique</i> en page 29.
	Coupure du câble périphérique.	Trouvez l'emplacement de coupure du câble. Remplacez la partie endommagée du câble périphérique par un nouveau câble et utilisez un raccord d'origine pour la rallonger. Voir le chapitre 9.4 <i>Recherche de coupures sur la boucle du câble</i> en page 76.
<i>Lumière jaune clignotante</i>	Le câble guide n'est pas connecté à la station de charge	Vérifiez si le connecteur du câble guide est correctement raccordé à la station de charge. Voir le chapitre 3.6 <i>Installation du câble guide</i> en page 30.
	Coupure du câble guide	Trouvez l'emplacement de coupure du câble. Remplacez la partie endommagée du câble guide par un nouveau câble et utilisez un raccord d'origine pour la rallonger.
<i>Lumière rouge clignotante</i>	Interruption du signal de l'antenne de la station de charge	Contactez le service après-vente de GARDENA. Voir la fiche <i>MÉMO</i> en page 4.
<i>Lumière bleue fixe</i>	Signal faible du fait de la longueur du câble périphérique.	Aucune action n'est requise si la tondeuse robot fonctionne comme prévu.
		Raccourcissez le câble périphérique en réduisant la zone de tonte ou en remplaçant les îlots par des barrières qui entraveront la tondeuse robot.
<i>Lumière rouge fixe</i>	Carte à circuits défectueuse dans la station de charge	Contactez le service après-vente de GARDENA. Voir la fiche <i>MÉMO</i> en page 4.

9. RECHERCHE DE PANNES

9.3 Symptôme

Si votre tondeuse robot ne fonctionne pas comme prévu, suivez le guide de recherche de panne ci-dessous.

Le site www.gardena.com comporte une FAQ (Foire Aux Questions) qui donne des réponses plus précises relatives à certaines questions standard. Si vous ne parvenez toujours pas à trouver l'origine du problème, contactez le service après-vente de GARDENA. Voir la fiche *MÉMO* en page 4.

Symptôme	Cause	Mesure
La tondeuse robot éprouve des difficultés à s'arrimer	Le câble périphérique n'est pas positionné en longue ligne droite suffisamment éloignée de la station de charge.	Vérifiez si la station de charge a bien été installée conformément aux instructions du chapitre 3.2 <i>Installation de la station de charge</i> en page 18.
	Le câble guide n'est pas inséré dans la rainure en bas de la station de charge.	Il est absolument primordial pour le fonctionnement que le câble guide soit parfaitement droit et en bonne position sous la station de charge. Veillez donc à passer impérativement le câble guide dans la rainure de la station de charge. Voir le chapitre 3.6 <i>Installation du câble guide</i> .
	La station de charge se trouve sur une pente.	Placez la station de charge sur une surface entièrement plane. Voir le chapitre 3.2 <i>Installation de la station de charge</i> en page 18.
Résultat de coupe irrégulier	La tondeuse robot ne fonctionne pas assez longtemps chaque jour.	Augmentez le temps de travail, voir 6.3 <i>Minuterie</i> en page 46.
	Le réglage de la proportion est incorrect par rapport à la configuration de la zone de tonte.	Vérifiez si la valeur de proportion correcte est sélectionnée. Voir le chapitre 6.6 <i>Réglages</i> en page 55.
	La forme de la zone de travail suppose d'utiliser à la fois les paramètres <i>Démarrage à distance 1</i> et <i>Démarrage à distance 2</i> pour permettre à la tondeuse robot d'accéder à toutes les zones à distance.	Utilisez également le paramètre <i>Démarrage à distance 2</i> pour diriger la tondeuse robot vers une zone à distance. Voir 6.4 <i>Installation, R70Li, R80Li</i> en page 49. Seulement applicable au modèle GARDENA R70Li, R80Li.
	La zone de travail est trop grande.	Essayez de limiter la zone de travail ou d'étendre le temps de travail. Voir 6.3 <i>Minuterie</i> en page 46.
	Les lames sont émoussées.	Remplacez toutes les lames et toutes les vis pour conserver l'équilibre des pièces de rotation. Voir le chapitre 8.6 <i>Remplacement des lames</i> en page 67.
	L'herbe est haute par rapport à la hauteur de coupe réglée.	Augmentez la hauteur de coupe et diminuez-la ensuite peu à peu.
	Accumulation d'herbe au niveau du disque de coupe ou autour de l'arbre du moteur.	Vérifiez que le disque de coupe tourne librement et facilement. Si ce n'est pas le cas, dévissez le disque de lame et retirez l'herbe et les corps étrangers. Voir le chapitre 8.3 <i>Nettoyage</i> en page 65.

9. RECHERCHE DE PANNES

Symptôme	Cause	Mesure
La tondeuse robot travaille aux mauvaises heures	La tondeuse robot doit être mise à l'heure.	Réglez l'horloge, voir 6.6 <i>Réglages</i> en page 55).
	Les heures de début et de fin de la tonte sont erronées.	Réinitialisez les heures de départ et d'arrêt de la tonte. Voir le chapitre 6.3 <i>Minuterie</i> en page 46.
La tondeuse robot vibre	Les couteaux endommagés peuvent entraîner un déséquilibre du système de coupe.	Inspectez les lames et les vis et remplacez-les au besoin. Voir le chapitre 8.6 <i>Remplacement des lames</i> en page 67.
	Si plusieurs couteaux se trouvent dans la même position, un déséquilibre du système de coupe se crée.	Vérifiez qu'un seul couteau est monté sur chaque vis.
La tondeuse robot avance mais le disque de coupe ne tourne pas	La tondeuse robot recherche sa station de charge.	Aucune mesure à prendre. Le disque de coupe ne tourne pas quand la tondeuse robot recherche la station de charge.
La tondeuse robot tond pendant des périodes inhabituellement courtes entre des charges	De l'herbe ou un corps étranger bloque le disque de lame.	Retirez le disque de coupe et nettoyez-le. Voir le chapitre 8.3 <i>Nettoyage</i> en page 65.
Les temps de tonte et de charges sont plus courts que d'habitude	La batterie est usée.	Remplacez la batterie. Voir le chapitre 8.7 <i>Remplacement de la batterie</i> en page 67.
La tondeuse robot est garée pendant plusieurs heures dans la station de charge.	Le robot de tonte est programmé avec une période de veille prédéfinie en fonction du tableau relatif à la durée de veille. Voir le chapitre 4.2 <i>Utilisation de la minuterie</i> en page 37.	Aucune mesure à prendre.
	Le couvercle a été fermé sans qu'on ait préalablement appuyé sur le bouton DÉMARRAGE .	Ouvrez le couvercle, puis appuyez sur le bouton DÉMARRAGE avant de le refermer.

9. RECHERCHE DE PANNES

9.4 Recherche de coupures sur la boucle du câble

Les coupures de la boucle du câble sont généralement le résultat de dégâts physiques insoupçonnés sur le câble, provoqués par exemple par le jardinage avec une pelle. En cas de gel profond, le simple déplacement de pierres coupantes dans le sol peut endommager le câble. Les coupures peuvent aussi être dues à une tension élevée dans le câble pendant l'installation.

Le fait de tondre l'herbe trop courte juste après l'installation peut aussi endommager l'isolant du câble. Certains dommages sur l'isolant peuvent ne causer des dysfonctionnements qu'au bout de plusieurs semaines, voire plusieurs mois. Pour l'éviter, sélectionnez toujours la hauteur de coupe maximum dans les premières semaines qui suivent l'installation puis abaissez la hauteur de coupe d'un cran à la fois toutes les deux semaines jusqu'à obtenir la hauteur de coupe désirée.

Le raccordement défectueux de la boucle du câble peut aussi entraîner des perturbations plusieurs semaines après la création du raccord. Le raccord peut être défectueux par exemple si le raccord d'origine n'a pas été suffisamment serré à l'aide d'une pince ou si un raccord de moins bonne qualité que le raccord d'origine a été utilisé. Vérifiez d'abord tous les raccords connus avant de poursuivre le dépannage.

Une coupure peut être localisée en diminuant graduellement de moitié la longueur de la boucle de câble où la coupure peut se trouver, jusqu'à ce qu'il ne reste qu'une partie très courte du câble.

1. Assurez-vous que le voyant de la station de charge est bleu clignotant, ce qui indique une coupure de la boucle du câble périphérique. Voir le chapitre 9.2 *Voyant de la station de charge* en page 73.

2. Vérifiez si les branchements du câble périphérique à la station de charge sont correctement effectués et non endommagés. Vérifiez si le voyant de la station de charge clignote toujours en bleu.

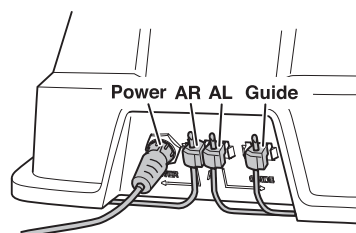
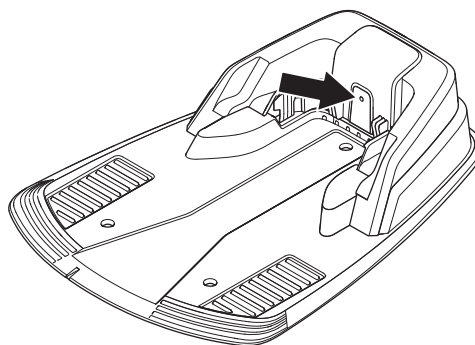

9. RECHERCHE DE PANNES

3. Connectez la station de charge à la source d'alimentation. Échangez les branchements entre le câble guide et le câble périphérique de la station de charge.

a) Échangez les connexions AL et Guide.

Si le voyant clignote en jaune, cela signifie que la coupure se trouve quelque part sur le câble périphérique entre AL et le site de raccord du câble guide avec le câble périphérique (ligne noire épaisse sur l'illustration).

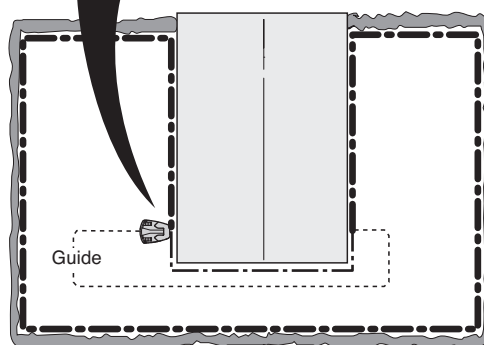
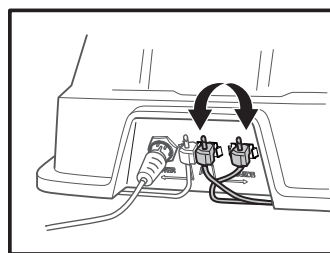

b) Remplacez les connexions AL et Guide sur leurs positions d'origine. Puis intervertissez les connexions AR et Guide.

Si le voyant clignote en jaune, cela signifie que la coupure se trouve quelque part sur le câble périphérique entre AR et le site de raccord du câble guide avec le câble périphérique (ligne noire épaisse sur l'illustration).

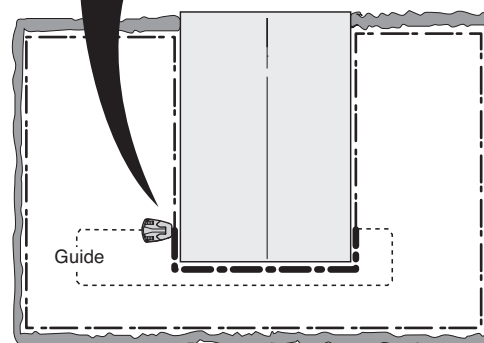
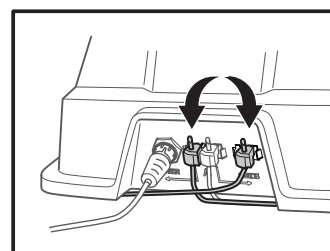

9. RECHERCHE DE PANNES

4. a) Dans l'hypothèse où le voyant a cligné en jaune dans le test a) ci-dessus : Replacez toutes les connexions dans leurs positions d'origine. Puis débranchez AR. Branchez un nouveau câble sur AR. Branchez l'autre extrémité de cette nouvelle boucle de câble quelque part au centre de l'installation.

Si le voyant est vert ou clignote en jaune, cela signifie que la coupure se trouve quelque part entre l'extrémité débranchée et l'endroit où le nouveau câble est branché (ligne noire épaisse sur l'illustration ci-dessous).

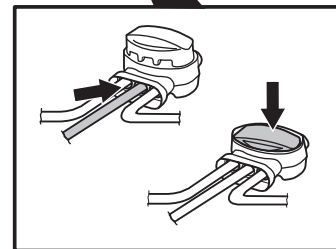
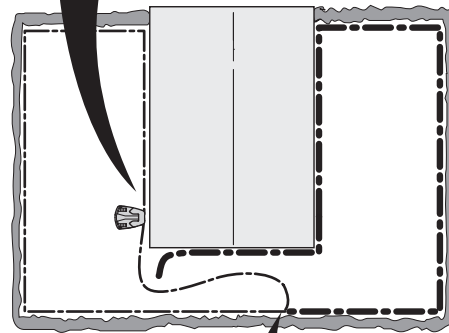
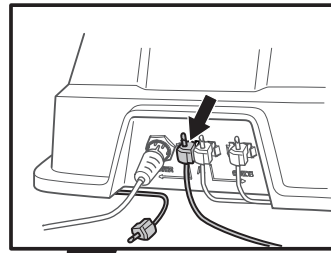

Dans ce cas, déplacez la connexion destinée au nouveau câble plus près de l'extrémité débranchée (en gros, au milieu de la partie du câble suspectée) puis recontrôlez si le voyant est vert ou clignote en jaune.

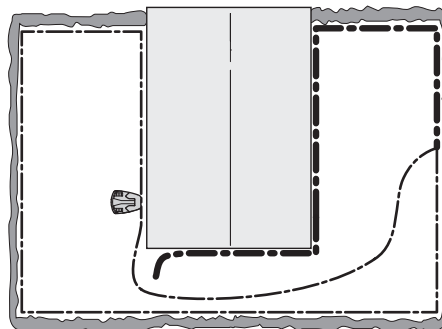

9. RECHERCHE DE PANNES

Poursuivez ainsi jusqu'à ce qu'il ne reste qu'une partie très courte du câble, ce qui vous permet de distinguer entre une lumière bleu clignotante et une lumière verte fixe.

b) Si le voyant a clignoté en jaune dans le test 3b) ci-dessus, un test similaire doit être effectué, en connectant une nouvelle boucle de câble sur AL

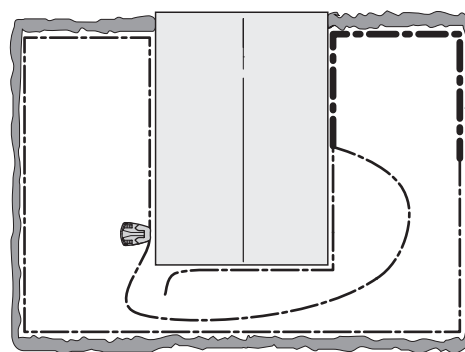

5. Une fois la coupure trouvée, la partie endommagée doit être remplacée par un nouveau câble. La partie endommagée peut être découpée s'il est possible de raccourcir le câble périphérique. Utilisez toujours des raccords d'origine.

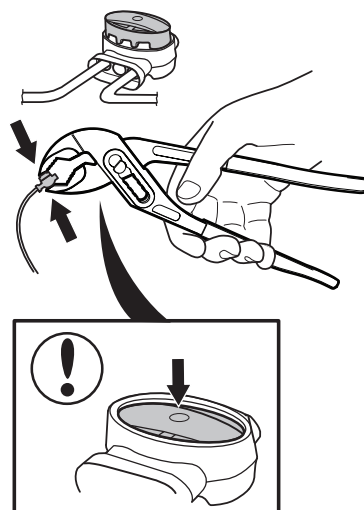

10. CARACTÉRISTIQUES TECHNIQUES

10. Caractéristiques techniques

Caractéristiques techniques	R38Li	R40Li	R45Li
Dimensions			
Longueur	58 cm	58 cm	58 cm
Largeur	46 cm	46 cm	46 cm
Hauteur	26 cm	26 cm	26 cm
Poids	7,4 kg	7,4 kg	7,4 kg
Système électrique			
Batterie	Batterie spéciale lithium-Ion, 18 V/1,6 Ah Art.No 586 57 62-01		
Alimentation électrique	100-240 V/28 V DC		
Longueur de câble basse tension	10 m	10 m	10 m
Consommation d'énergie moyenne à une utilisation maximale	4 kWh/mois sur une zone de tonte de 380 m ²	4 kWh/mois sur une zone de tonte de 400 m ²	4 kWh/mois sur une zone de tonte de 450 m ²
Courant de charge	1.3A DC	1.3A DC	1.3A DC
Temps de tonte moyen	70 min	70 min	70 min
Temps de charge moyen	50 min	50 min	50 min
Émissions sonores dans l'environnement mesurées comme puissance sonore *			
Niveau de puissance sonore mesuré**)	56 dB (A)	56 dB (A)	56 dB (A)
Niveau de puissance sonore garanti	58 dB (A)	58 dB (A)	58 dB (A)
Niveau de pression sonore au niveau de l'oreille de l'utilisateur***)	45 dB(A)	45 dB(A)	45 dB(A)
En tonte			
Système de coupe	Disque 3 lames pivotantes		
Vitesse du moteur de lame	2900 rpm	2900 rpm	2900 rpm
Consommation d'énergie pendant la coupe	20 W +/- 20 %	20 W +/- 20 %	20 W +/- 20 %
Hauteur de coupe	De 2 à 5 cm	De 2 à 5 cm	De 2 à 5 cm
Largeur de coupe	17 cm	17 cm	17 cm
Passage le plus étroit possible	90 cm	90 cm	90 cm
Angle maximum de zone de coupe	25%	25%	25%
Angle maximum du câble périphérique	15%	15%	15%
Longueur maximale du câble périphérique	400 m	400 m	400 m
Capacité de travail	380 m ² +/- 20 %	400 m ² +/- 20 %	450 m ² +/- 20 %
Classification IP			
Robot de tonte	IPX4	IPX4	IPX4
Station de charge	IPX1	IPX1	IPX1
Alimentation électrique	IPX4	IPX4	IPX4

*) Émissions sonores dans l'environnement mesurées comme puissance acoustique (LWA) selon la directive européenne 2000/14/CE. Le niveau de puissance sonore garanti comprend une variation dans la production ainsi qu'une variation du code du test de 1-3 dB(A).

**) Incertitudes des émissions sonores KWA 2 dB(A)

***) Incertitudes de pression sonore KPA 2 à 4 dB(A)

La compatibilité totale ne peut être garantie entre la tondeuse robot et les autres types de systèmes sans fil comme les télécommandes, les émetteurs radio, les appareils auditifs, les clôtures électrifiées pour animaux ou autres.

10. CARACTÉRISTIQUES TECHNIQUES

Caractéristiques techniques	R50Li	R70Li	R80Li
Dimensions			
Longueur	58 cm	58 cm	58 cm
Largeur	46 cm	46 cm	46 cm
Hauteur	26 cm	26 cm	26 cm
Poids	7,4 kg	7,4 kg	7,4 kg
Système électrique			
Batterie	Batterie spéciale lithium-Ion, 18 V/2,1 Ah, Art.No 586 57 62-01		
Alimentation électrique	100-240 V/28 V DC		
Longueur de câble basse tension	10 m	10 m	10 m
Consommation d'énergie moyenne à une utilisation maximale	4,5 kWh/mois sur une zone de tonte de 500 m ²	5,2 kWh/mois sur une zone de tonte de 700 m ²	5,8 kWh/mois sur une zone de tonte de 800 m ²
Courant de charge	1.3A DC	1.3A DC	1.3A DC
Temps de tonte moyen	70 min	65 min	65 min
Temps de charge moyen	50 min	50 min	50 min
Émissions sonores dans l'environnement mesurées comme puissance sonore *			
Niveau de puissance sonore mesuré**)	56 dB (A)	58 dB (A)	58 dB (A)
Niveau de puissance sonore garanti	58 dB (A)	60 dB (A)	60 dB (A)
Niveau de pression sonore au niveau de l'oreille de l'utilisateur***)	45 dB(A)	47 dB(A)	47 dB(A)
En tonte			
Système de coupe	Disque 3 lames pivotantes		
Vitesse du moteur de lame	2900 rpm	2900 rpm	2900 rpm
Consommation d'énergie pendant la coupe	20 W +/- 20 %	20 W +/- 20 %	20 W +/- 20 %
Hauteur de coupe	De 2 à 5 cm	De 2 à 5 cm	De 2 à 5 cm
Largeur de coupe	17 cm	17 cm	17 cm
Passage le plus étroit possible	90 cm	60 cm	60 cm
Angle maximum de zone de coupe	25%	25%	25%
Angle maximum du câble périphérique	15%	15%	15%
Longueur maximale du câble périphérique	400 m	400 m	400 m
Capacité de travail	500 m ² +/- 20 %	700 m ² +/- 20 %	800 m ² +/- 20 %
Classification IP			
Robot de tonte	IPX4	IPX4	IPX4
Station de charge	IPX1	IPX1	IPX1
Alimentation électrique	IPX4	IPX4	IPX4

*) Émissions sonores dans l'environnement mesurées comme puissance acoustique (LWA) selon la directive européenne 2000/14/CE. Le niveau de puissance sonore garanti comprend une variation dans la production ainsi qu'une variation du code du test de 1-3 dB(A).

**) Incertitudes des émissions sonores KWA 2 dB(A)

***) Incertitudes de pression sonore KPA 2 à 4 dB(A)

La compatibilité totale ne peut être garantie entre la tondeuse robot et les autres types de systèmes sans fil comme les télécommandes, les émetteurs radio, les appareils auditifs, les clôtures électrifiées pour animaux ou autres.

11. CONDITIONS DE GARANTIE

11. Conditions de garantie

GARDENA garantit le fonctionnement de ce produit pendant deux ans (à compter de la date d'achat). Cette garantie couvre les pannes graves liées aux matériaux ou vices de fabrication. Pendant la période de garantie, nous remplacerons le produit ou le réparerons sans frais supplémentaires si les conditions suivantes sont remplies :

- La tondeuse robot et la station de charge ne peuvent être utilisées que conformément aux instructions de ce manuel d'utilisation.
- Les utilisateurs ou tiers non autorisés n'ont pas le droit d'effectuer des réparations sur le produit.

Exemples de pannes non couvertes par la garantie :

- Dommages causés par l'infiltration d'eau sous le robot de tonte. Ce dommage est généralement causé par les systèmes de lavage ou d'irrigation ou les trous/creux de la zone de travail dans lesquels se forment des flaques d'eau lorsqu'il pleut.
- Dommages provoqués par le raccourcissement du câble basse tension.
- Dommages provoqués par la foudre.
- Dommages causés par un stockage inapproprié ou une manipulation incorrecte de la batterie.
- Dommages provoqués par l'utilisation d'une batterie qui ne serait pas d'origine GARDENA.
- Dommages provoqués par l'utilisation de pièces de rechange d'origine et accessoires autres que ceux de GARDENA AB, tels que les lames et le matériel d'installation.
- Dommages sur la boucle du câble.
- Dommages au niveau de la carrosserie ou de sa suspension causés par un stockage inapproprié

Les lames et les roues sont considérées comme des éléments consommables et elles ne sont pas couvertes par la garantie.

Si une erreur survient avec la tondeuse robot de GARDENA, veuillez contacter le service après-vente de GARDENA (voir la fiche *MÉMO* en page 4) pour de plus amples instructions. Gardez le reçu et le numéro de série de la tondeuse robot à portée de main lorsque vous contactez le service après-vente de GARDENA.

12. INFORMATIONS CONCERNANT

12. Informations concernant l'environnement

Le symbole sur GARDENA tondeuse robot ou sur son emballage indique que ce produit ne doit pas être traité comme déchet ménager. Il convient plutôt de l'envoyer dans un centre de recyclage adapté pour y faire recycler ses composants électroniques et ses batteries. Voir la section 8.7 *Remplacement de la batterie* pour le démontage de la batterie.

En vous conformant à une procédure d'enlèvement correcte du produit devenu obsolète, vous aiderez à prévenir tout effet nuisible à l'environnement et à la santé, qu'une manipulation inappropriée de celui-ci pourrait autrement provoquer.

Pour de plus amples informations sur le recyclage de ce produit, veuillez contacter votre mairie ou collectivité locale, la déchetterie de votre localité ou le magasin où vous avez acheté le produit.



13. ASSURANCE DE CONFORMITÉ UNION

13. Assurance de conformité Union Européenne

Assurance de conformité UE (pour l'Europe seulement)

Nous, **Husqvarna AB**, SE-561 82 Huskvarna, Suède, tél : +46-36-146500, déclarons, sous notre seule responsabilité, que les robots de tonte **GARDENA R38Li**, **GARDENA R40Li**, **GARDENA R45Li**, **GARDENA R50Li**, **GARDENA R70Li**, **GARDENA R80Li** portant les numéros de série de l'année 2015 semaine 44 et ultérieurs (l'année est indiquée en clair sur la plaque d'identification et suivie du numéro de série) sont conformes aux dispositions des DIRECTIVES DU CONSEIL :

- Directive Machines **2006/42/CE**.
 - Exigences particulières relatives aux robots de tonte électriques alimentés par batterie **EN 50636-2-107:2015**
 - Champs électromagnétiques **EN 62233:2008**.
- Directive **2011/65/UE** relative à la limitation de l'utilisation de certaines substances dangereuses.
- Directive **2000/14/CE** relative aux émissions sonores des matériels d'extérieur.
Pour de plus amples informations sur les émissions sonores et la largeur de tonte, consultez également le chapitre « Caractéristiques techniques ». L'organisme notifié 0404, SMP Svensk Maskinprovning AB, Fyrisborgsgatan 3, SE-754 50 Uppsala, Suède, a délivré le rapport concernant l'évaluation de la conformité selon l'annexe VI de la DIRECTIVE DU CONSEIL **2000/14/CE** du 8 mai 2000 relative aux émissions sonores dans l'environnement.
Le certificat porte le numéro : 01/901/204 pour GARDENA R70Li, GARDENA R80Li et 01/901/163 pour GARDENA R38Li, GARDENA R40Li, GARDENA R45Li, GARDENA R50Li.
- Directive **2014/30/UE** relative à la compatibilité électromagnétique, y compris les amendements actuellement en vigueur. Les normes harmonisées suivantes ont été appliquées:
 - **EN 61000-6-3:2007/A1:2011** (émissions)
 - **EN 61000-6-1:2007** (immunité)

Husqvarna, 26 octobre 2015



Eric Stegemyr

Vice President Electric Category

Director R&D Electric Category (acting)

(Représentant autorisé d'Husqvarna AB et responsable de la documentation technique)







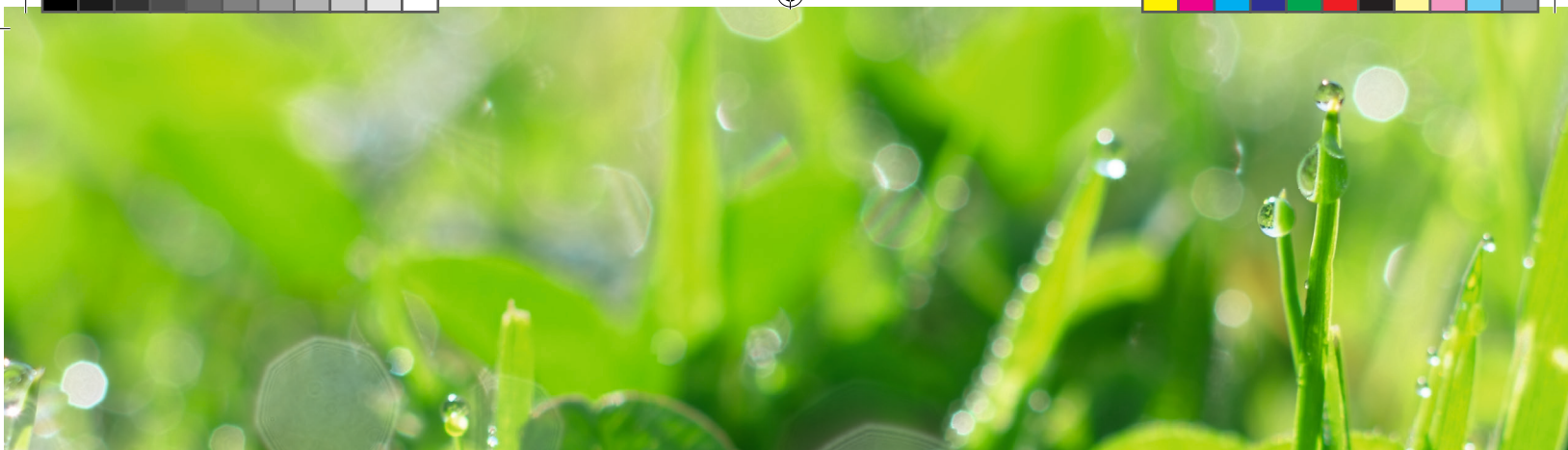

Husqvarna Schweiz AG

Industriestraße 10

5506 Mägenwil

Schweiz

maehroboter@gardena.ch

www.gardena.com

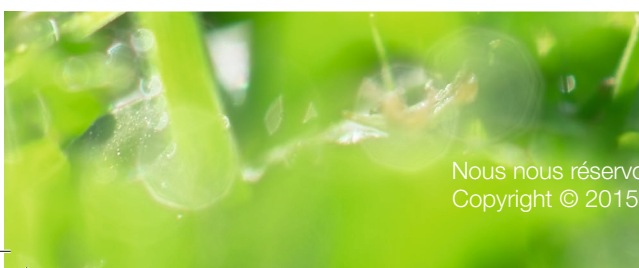

WWW.GARDENA.COM



INSTRUCTIONS D'ORIGINE

Nous nous réservons le droit d'apporter des modifications sans préavis.
Copyright © 2015 GARDENA Manufacturing GmbH. All rights reserved.

115 78 71-31

