

NAUDOJIMO INSTRUKCIJA

GARDENA ROBOTAS VEJAPJOVĖ

R38Li, R40Li, R45Li,
R50Li, R70Li, R80Li

 **GARDENA®**





SVARBI INFORMACIJA

Atminkite, kad už nelaimingus atsitikimus arba pavojus, kurie gali kilti kitiems žmonėms arba jų turtui, atsako operatorius.

Laikykite naudojimo instrukciją saugiai, kad galėtumėte ją naudoti ateityje.

Šis prietaisas neskirtas naudoti asmenims (tarp jų ir vaikams) su ribotais fiziniiais, jutiminių ar protiniais gebėjimais, neturinčiais patirties ar žinių, nebent asmuo, atsakingas už jų saugą, pateikė atitinkamas instrukcijas. Būtina prižiūrėti, kad su prietaisu nežaistų vaikai.

Šį prietaisą gali naudoti vaikai nuo 8 metų amžiaus ir kiti asmenys su ribotais fiziniiais, jutiminių ar protiniais sugebėjimais, arba stokojantys patirties ar žinių, jei yra prižiūrimi arba instruktuoti dėl saugaus prietaiso naudojimo ir supranta gresiančius pavojus.

Vaikams su prietaisu žaisti negalima. Be priežiūros vaikai neturėtų valyti prietaiso ir atlikti naudotojo priežiūros darbų.

Jeigu pažeistas laidas ar kištukas, joku būdu neįjunkite maitinimo šaltinio į tinklą.

Jeigu laidas pažeistas arba susiraizgęs, padidėja elektros smūgio pavojus.

Kraukite tik įkrovimo stotyje esantį akumuliatorių. Visada naudokite originalų maitinimo bloką. Netinkamai naudojant galima patirti elektros smūgį, akumuliatorius gali perkaisti arba iš jo gali pradėti sunktis korozinis skystis. Pradėjus sunktis elektrolitui, nuskalaukite vandeniu / neutralizuojančiu skysčiu, o patekus į akis kreipkitės į medikus.

Nebandykite įkrauti neįkraunamų akumuliatorių.

Prieš išimant akumuliatorių, prietaisą būtina atjungti nuo maitinimo tinklo.



TURINYS

| | |
|---|-----------|
| Įvadas ir sauga | 5 |
| Įvadas | 5 |
| Simboliai ant produkto | 6 |
| Simboliai, esantys naudojimo instrukcijoje | 7 |
| Saugumo instrukcijos | 8 |
| Pristatymas | 11 |
| Kas yra kas? | 12 |
| Pakuotės turinys | 13 |
| Funkcija | 14 |
| Paieškos metodas | 16 |
| Įrengimas | 17 |
| Pasiruošimas | 17 |
| Įkrovimo stoties įrengimas | 18 |
| Akumuliatoriaus įkrovimas | 22 |
| Kontūro kabelio instaliacija | 23 |
| Kontūro kabelio prijungimas | 29 |
| Gido kabelio instaliacija | 30 |
| Kontūro tikrinimas | 34 |
| Pirmas paleidimas ir kalibravimas | 34 |
| Prisijungimo prie įkrovimo stoties tikrinimas | 35 |
| Naudojimas | 36 |
| Išsikrovusio akumuliatoriaus įkrovimas | 36 |
| Laikmačio naudojimas | 37 |
| Paleidimas | 38 |
| Sustabdymas | 38 |
| Išjungimas | 39 |
| Įjovimo aukščio reguliavimas | 39 |
| Valdymo skydelis | 40 |
| Darbo režimo pasirinkimas | 41 |
| Kelių pasirinkimų mygtukai | 42 |
| Skaičiai | 42 |
| Pagrindinis jungiklis | 42 |
| Meniu funkcijos | 43 |
| Pagrindinis meniu | 43 |
| Meniu struktūra | 44 |
| Laikmatis | 46 |
| Instaliacija, R70Li, R80Li | 49 |
| Sauga | 53 |
| Nustatymai | 55 |
| Sodų pavyzdžiai | 59 |
| Priežiūra | 63 |
| Laikymas žiemą | 64 |
| Po laikymo žiemą | 64 |
| Valymas | 65 |
| Transportavimas ir išėmimas | 66 |
| Jeį žaibuoja | 66 |
| Peilių keitimas | 67 |
| Akumuliatoriaus keitimas | 67 |
| Gedimai ir jų šalinimas | 69 |
| Pranešimai | 69 |
| Įkrovimo stoties signalizavimo lemputė | 73 |
| Požymiai | 74 |
| Kontūro kabelio pažeidimo vietos nustatymas | 76 |
| Techniniai duomenys | 80 |
| Garantijos sąlygos | 82 |
| Aplinkos apsaugos informacija | 83 |
| ES atitikties deklaracija | 84 |

PASTABOS

Serijos numeris: _____

PIN kodas: _____

Gaminio registracijos kodas: _____

Gaminio registracijos kodas yra vertingas dokumentas, kuris turi būti laikomas saugioje vietoje. Šis kodas svarbus, pavyzdžiui, norint užregistruoti gaminį GARDENA interneto svetainėje arba atblokuoti robotą vejamą praradus PIN kodą. Gaminio registracijos kodas pateikiamas produkto pakuotėje kaip atskiras dokumentas.

Jei robotas vejamą pavagiamas, būtina apie tai informuoti GARDENA. Susisiekite su GARDENA techninės priežiūros centru ir pateikite roboto vejamą serijos numerį bei gaminio registracijos kodą, kad jį būtų galima užregistruoti tarptautinėje duomenų bazėje kaip pavogtą. Tai yra svarbu, siekiant apsaugoti robotus vejamą nuo vagysčių, nes tai mažina susidomėjimą pavogtų robotų pirkimu ir pardavimu.

Visada, kai kreipiatės į GARDENA techninės priežiūros centrą, turėkite roboto vejamą serijos numerį, nes taip greičiau sulauksite pagalbos.

GARDENA centrinis techninės priežiūros skyrius

www.gardena.com

1. ĮVADAS IR SAUGA

1. Įvadas ir sauga

1.1 Įvadas

Sveikiname pasirinkus išskirtinai aukštos kokybės gaminį. Kad robotas vejavjovė „GARDENA“ veiktų kuo našiau, būtina perprasti jo veikimo principus. Šioje naudojimo instrukcijoje pateikta svarbi informacija apie robotą vejavjovę, kaip jį paruošti dirbti ir, kaip naudoti.

Papildomos informacijos šiai naudojimo instrukcijai rasite „GARDENA“ svetainėje www.gardena.com Joje rasite daugiau pagalbos ir patarimų, kaip naudoti robotą vejavjovę.

www.gardena.com

Kad būtų lengviau naudoti, naudojimo instrukcijoje naudojama tokia sistema:

- Tekstas parašytas *pasvirusiu* šriftu yra rodomas roboto vejavjovės ekrane arba yra nuoroda į kitą šios naudojimo instrukcijos skyrių.
- Žodžiai parašyti **pastorintu** šriftu yra vieno iš roboto vejavjovės klaviatūros mygtukų pavadinimas.
- Žodžiai parašyti *DIDŽIOSIOMIS* ir *pasvirusiomis* raidėmis nurodo pagrindinio jungiklio padėtį ir skirtingus galimus roboto vejavjovės darbo režimus.

„GARDENA“ nuolat tobulina savo gaminius ir todėl pasilieka sau teisę keisti jų konstrukciją, išvaizdą ir funkcijas be išankstinio pranešimo.

SVARBI INFORMACIJA

Atidžiai perskaitykite naudojimo instrukciją ir įsitinkite, kad prieš naudodami robotą vejavjovę suprantate instrukcijas.



ĮSPĖJIMAS

Netinkamai naudojamas robotas vejavjovė gali būti pavojingas.



ĮSPĖJIMAS

Niekada nenaudokite roboto vejavjovės, kai pjovimo teritorijoje yra žmonių, ypač – vaikų ar gyvūnų.

1. ĮVADAS IR SAUGA

1.2 Simboliai ant produkto

Šiuos simbolius galite rasti ant roboto vejapjovės. Atidžiai juos išstudijuokite.

- Atidžiai perskaitykite naudojimo instrukciją ir įsitinkinkite, kad prieš naudodami robotą vejapjovę suprantate instrukcijas. Šioje naudojimo instrukcijoje pateiktų įspėjimų ir saugos nurodymų privalote laikytis, jei robotą naudoti norite saugiai ir efektyviai.
- Automatinę vejapjovę galima paleisti tik tuomet, kai pagrindinis jungiklis pasuktas į 1 padėtį ir įvestas teisingas PIN kodas. Prieš atlikdami bet kokią apžiūrą ir (arba) techninę priežiūrą pagrindinį jungiklį pasukite į 0 padėtį.
- Kai robotas vejapjovė dirba, laikykitės nuo jo saugiu atstumu. Saugokite rankas bei kojas ir nekiškite jų prie besisukančių diskų. Kai robotas vejapjovė dirba, niekuomet nekiškite arti jo korpuso ar po juo rankų ar kojų.
- Nevažiuokite ant roboto vejapjovės.
- Šis gaminys atitinka taikytinų EB direktyvų nuostatas.
- Triukšmo sklaida į aplinką. Gaminio skleidžiamas triukšmas nurodytas 10 skyriuje „Techniniai duomenys“ ir nominalių parametrų plokštelėje.
- Pabaigus gaminio eksploataciją, šio įrenginio negalima išmesti kaip paprastų namų ūkio atliekų. Įsitinkinkite, kad gaminį išmetate vadovaudamiesi teisės aktų reikalavimais.
- Niekada automatinės vejapjovės neplaukite nei aukšto slėgio plovimo įrenginiu, nei tekančiu vandeniu.

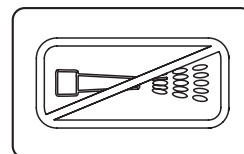
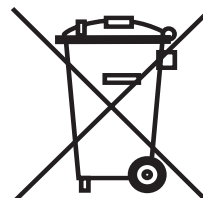
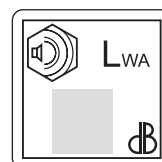
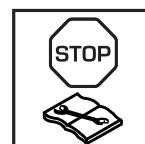



1. ĮVADAS IR SAUGA

- Žemos įtampos kabelio negalima nei trumpinti, nei ilginti, nei sujungti.
- Nenaudokite žoliapjovės šalia žemos įtampos kabelio. Būkite atsargūs pjudami kraštus ten, kur įrengti kabeliai.



3012-1351

1.3 Simboliai, esantys naudojimo instrukcijoje

Šiuos simbolius galite rasti naudojimo instrukcijoje. Atidžiai juos išstudijuokite.

- Prieš atlikdami bet kokią apžiūrą ir (arba) techninę priežiūrą pagrindinį jungiklį pasukite į 0 padėtį.

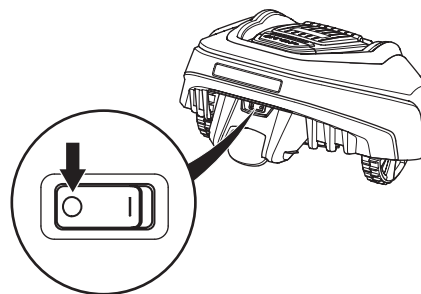

- Dirbdami su roboto važiuokle visada dėvėkite pirštines.



- Niekada automatinės veļapjovės neplaukite nei aukšto slėgio plovimo įrenginiu, nei tekančiu vandeniu.

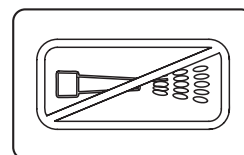

- Šis įspėjimas rodo galimą pavojų susižeisti, ypač jeigu nesilaikoma šių instrukcijų.

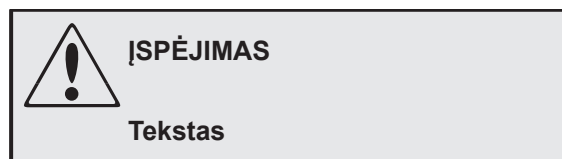

- Šis informacinis langelis nurodo galimą materialinę žalą, ypač jeigu nesilaikoma šių instrukcijų. Langelis taip pat naudojamas, kai yra naudotojo klaidos galimybė.

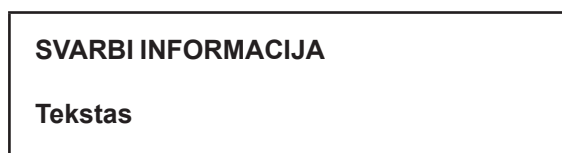

1. ĮVADAS IR SAUGA

1.4 Saugumo instrukcijos

Naudojimas

- Šis robotas vejapjovė skirtas žolei pjauti atviruose ir lygiuose vejose plotuose. Jį galima naudoti tik su gamintojo rekomenduojama įranga. Bet koks kitas naudojimas yra netinkamas. Tiksliai vykdykite gamintojo pateiktas įrenginio naudojimo, techninės priežiūros ir remonto instrukcijas.
- Niekada nenaudokite roboto vejapjovės, kai pjovimo teritorijoje yra žmonių, ypač – vaikų ar gyvūnų. Jei pjovimo teritorijoje yra žmonių ar gyvūnų, rekomenduojama užprogramuoti žoliapjovę veikti tomis valandomis, kai teritorijoje nėra žmonių, t. y. naktį. Žr. 6.3 skyrių Laikmatis.
- Tik asmenys, gerai susipažinę su specialiosiomis įrenginio charakteristikomis ir saugojimo reikalavimais, gali dirbti su robotu vejapjovė, atlikti jo priežiūrą ir taisyti jį. Prieš naudodami automatinę vejapjovę, atidžiai perskaitykite naudojimo instrukciją ir įsitinkite, kad gerai supratote joje pateiktas instrukcijas.
- Draudžiama keisti originalią automatinės vejapjovės konstrukciją. Darydami bet kokius pakeitimus, prisiimate visą riziką.
- Patikrinkite, ar ant vejose nėra akmenų, šakų, įrankių, žaislų ar kitų daiktų, galinčių pažeisti peilius ir sustabdyti robotą.
- Automatinę vejapjovę paleiskite pagal instrukcijas. Kai pagrindinis jungiklis pasuktas į 1 padėtį, saugokite savo rankas ir kojas nuo besisukančių diskų. Niekada neikiškite rankų ir kojų po robotu vejapjovė.
- Niekada nekelkite ir nenešiokite roboto vejapjovės, kai jo pagrindinis jungiklis nustatytas į 1 padėtį.
- Neleiskite roboto vejapjovės naudoti asmenims, kurie nežino, kaip jis dirba ir kokios jo funkcijos.
- Robotas vejapjovė jokia būdu negali atsitrengti į žmones ar gyvūnus. Jei žmogus ar gyvūnas patenka į vejapjovės veikimo teritoriją, ji turi būti nedelsiant sustabdyta. Žr. 4.4 skyrių „Stabdymas“
- Nieko nedėkite ant automatinės vejapjovės ar jos įkrovimo stoties viršaus.
- Neleiskite naudoti roboto vejapjovės, jeigu pažeistas jo peilių diskas ar korpusas. Taip pat nenaudokite jo, jei yra pažeisti peiliai, varžtai, veržlės ar laidai.
- Nenaudokite automatinės vejapjovės, jeigu neveikia jos pagrindinis jungiklis.

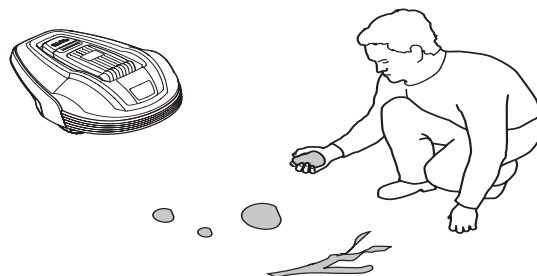



1. ĮVADAS IR SAUGA

- Jeigu nenaudojate roboto vežapjovės, visada išjunkite jį pagrindiniu jungikliu. Automatinę vežapjovę galima paleisti tik tuomet, kai pagrindinis jungiklis pasuktas į 1 padėtį ir įvestas teisingas PIN kodas.
- Automatinės vežapjovės niekuomet negalima naudoti vienu metu su laistytuvu. Šiuo atveju naudokite laikmačio funkciją (žr. 6.3 *Laikmatis* 46 psl.), kad robotas ir laistytuvas niekada neveiktų vienu metu.
- Viduje įrengtas pavojaus signalas yra labai garsus. Būkite atsargūs, dažniausiai tada, kai robotas vežapjovė veikia viduje.
- Negalima užtikrinti visiško suderinamumo tarp roboto vežapjovės ir kitų tipų belaidžio ryšio sistemų, tokių kaip nuotolinio valdymo įranga, radijo siųstuvai, klausos aparatai, po žeme esantys „elektrinio piemens“ kabeliai ir pan.
- Robotas gali sustoti dėl metalinių daiktų žemėje (pvz., užkasto gelžbetonio ar tinklų nuo kurmių). Metaliniai daiktai gali trikdyti kontūro signalus, dėl ko robotas gali sustoti.

1. ĮVADAS IR SAUGA

Gabenimas

Gabenant automatinę vejapjovę tolimais atstumais, ją reikia įdėti į originalią pakuotę.

Jei norite saugiai gabenti iš ar į darbo zoną:

1. Paspauskite **STOP** mygtuką, kad sustabdytumėte robotą vejapjovę. Jeigu nustatytas vidutinis arba aukštas saugumo lygis (žr. 6.5 Saugumas 53 psl.), būtina įvesti PIN kodą. PIN kodas yra sudarytas iš keturių skaitmenų ir yra pasirenkamas pirmą kartą paleidžiant robotą vejapjovę. Žr. 3.8 Pirmas paleidimas ir kalibravimas 34 puslapyje.

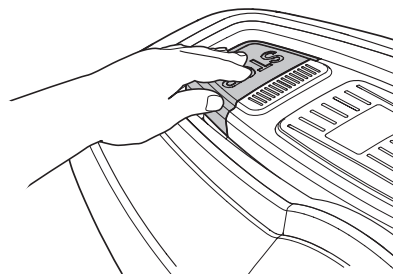

2. Pagrindinį jungiklį pasukite į 0 padėtį.

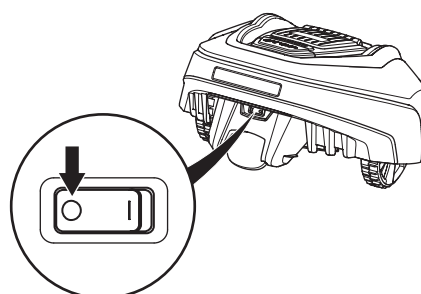

3. Robotą vejapjovę neškite laikydami už rankenos, esančios po galine roboto vejapjovės dalimi. Robotą vejapjovę neškite nukreipę peilių diską nuo savo kūno.

SVARBI INFORMACIJA

Nebandykite roboto vejapjovės pakelti, kai jis sustojęs įkrovimo stotyje. Tai gali pažeisti įkrovimo stotį ir (arba) robotą vejapjovę. Atidarykite dangtį ir ištraukite robotą vejapjovę iš įkrovimo stoties prieš pakeliant ją.



Priežiūra

- Automatinę vejapjovę apžiūrėkite kartą per savaitę ir pakeiskite apgadintas ar susidėvėjusias dalis.
- Ypač atidžiai patikrinkite, ar nepažeisti peiliai ir peilių diskai. Taip pat patikrinkite, ar peiliai gali laisvai sukis. Kad besisukančios dalys išliktų subalansuotos, visus peilius ir varžtus, jei reikia, keiskite vienu metu. Žr. 8.6 Peilių keitimas 67 psl.

SVARBI INFORMACIJA

Niekada automatinės vejapjovės neplaukite nei aukšto slėgio plovimo įrenginiu, nei tekančiu vandeniu. Niekada nevalykite tirpikliais.

2. PRISTATYMAS

2. Pristatymas

Šiame skyriuje pateikta svarbi informacija, kurią reikia žinoti planuojant instaliaciją.

Roboto vejąplovės instaliaciją sudaro keturios pagrindinės dalys:

- Automatinė vejąplovė, kuri žolę pjauna judėdama atsitiktiniu maršrutu. Robotas vejąplovė, varomas priežiūros nereikalaujančiu akumuliatoriumi.

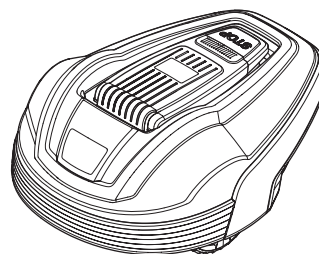

- Įkrovimo stotis – tai vieta, kur robotas vejąplovė grįžta, kai akumuliatoriaus įkrovimo lygis tampa per mažas.

Įkrovimo stotis atlieka tris funkcijas:

- Siunčia signalus kontūro kabeliu.
 - Gido kabeliu siunčia valdymo signalus, kad robotas vejąplovė galėtų surasti įkrovimo stotį.
 - Įkrauna roboto vejąplovės akumuliatorių.
- Maitinimo šaltinis, prijungtas prie įkrovimo stoties ir prie 110 – 240 V sieninio elektros lizdo. Maitinimo šaltinis jungiamas į sieninį elektros lizdą ir 10 m ilgio žemos įtampos kabeliu sujungiamas su įkrovimo stotimi. Žemos įtampos kabelio negalima nei trumpinti, nei ilginti. 20 metrų ilgio žemos įtampos kabelį galima įsigyti kaip priedą. Daugiau informacijos gausite susisiekę su pagrindiniu „GARDENA“ techninės priežiūros centru.
- Kontūro kabelis, apjuosiantis roboto vejąplovės darbo zoną. Kontūro kabelis klojamas vejos pakraščiuose ir aplink įvairias kliūtis bei augalus, į kuriuos automatinė vejąplovė neturi atsitrekti. Kontūro kabelis naudojamas ir kaip kontūro (ribų), ir kaip gido kabelis.

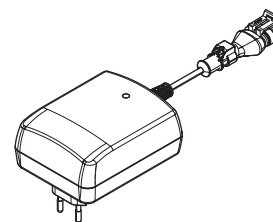
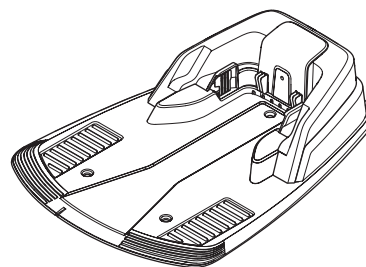

instaliacijai įrengti tiekiamas 200 m ilgio kontūro kabelis (150 m „GARDENA“ R38Li, R40Li, R45Li ir R50Li). Jeigu tokio ilgio nepakanka, galima įsigyti daugiau kontūro kabelio ir originalia jungiamąja mova prijungti jį prie turimo kabelio.

Maksimalus leistinas kontūro kabelio ilgis - 400 m.

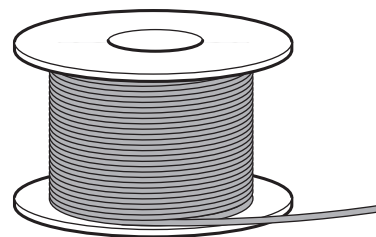

2. PRISTATYMAS

2.1 Kas yra kas?

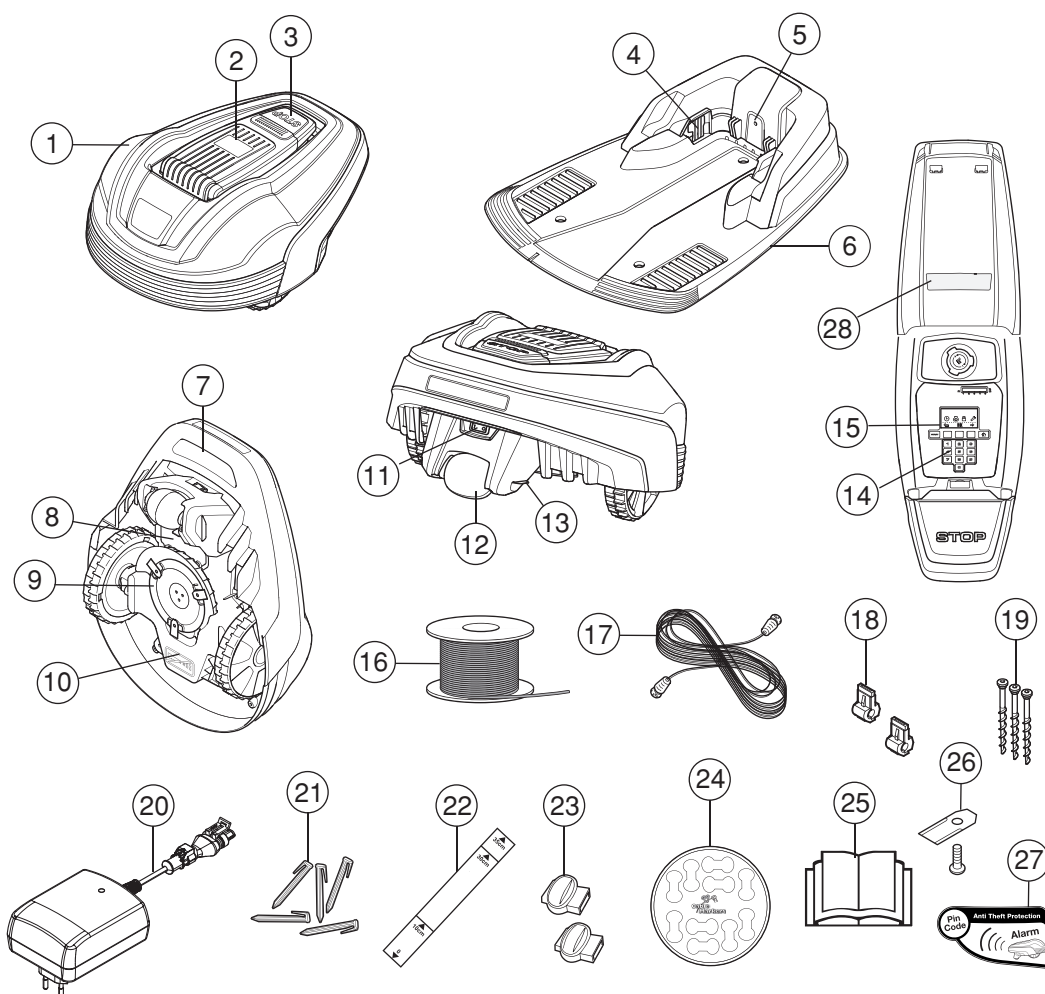

3018-169

Skaičių paveiksle reikšmės:

- | | |
|---|---|
| 1. Korpusas | 16. Kontūro ir gido kabeliai |
| 2. Ekranas, klaviatūros ir pjovimo aukščio reguliavimo rankenėlės gaubtas | 17. Žemos įtampos kabelis |
| 3. STOP mygtukas / dangtelio atidarymo skląstis | 18. Kontūro kabelio prijungimo prie įkrovimo stoties jungtis |
| 4. Kontaktinės juostelės | 19. Varžtai įkrovimo stočiai pritvirtinti |
| 5. Įkrovimo stoties, kontūro kabelio ir kreipiamojo kabelio veikimo patikros šviesos diodai | 20. Maitinimo šaltinis (skirtingose rinkose maitinimo šaltinio išvaizda gali skirtis) |
| 6. Įkrovimo stotis | 21. Kabės |
| 7. Nešimo rankena | 22. Liniuotė kontūro kabeliui įrengti (atlaužiama nuo dėžės liniuotė) |
| 8. Akumuliatoriaus gaubtas | 23. Jungiamoji kontūro kabelio mova |
| 9. Peilių diskas | 24. Laidų žymės |
| 10. Važiuklės dėžutė su elektronikos įtaisais, akumuliatoriumi ir varikliais | 25. Naudojimo instrukcija ir greitis vadovas |
| 11. Pagrindinis jungiklis | 26. Papildomi peiliai |
| 12. Galinis ratas | 27. Įspėjimo apie pavojų lipdukas |
| 13. Įkrovimo plokštelė | 28. Nominaliųjų parametrų plokštelė |
| 14. Klaviatūra | |
| 15. Display (ekranas) | |

2. PRISTATYMAS

2.2 Pakuotės turinys

„Gardena®“ roboto vejamovės pakuotėje yra šios dalys.

| | „Gardena®“ R38Li, R40Li, R45Li, R50Li | „Gardena®“ R70Li, R80Li |
|--|--|-------------------------|
| Robotas vejamovė | √ | √ |
| Įkrovimo stotis | √ | √ |
| Maitinimo šaltinis | √ | √ |
| Kontūro kabelis | 150 m | 200 m |
| Žemos įtampos kabelis | √ | √ |
| Kuoliukai | 200 vnt. | 400 vnt. |
| Jungtys | 5 vnt. | 5 vnt. |
| Įkrovimo stoties varžtai | 3 vnt. | 3 vnt. |
| Šešiabriaunis raktas | √ | √ |
| Matuoklis | √ | √ |
| Jungiamosios movos | 7 vnt. | 7 vnt. |
| Naudojimo instrukcija ir greitas vadovas | √ | √ |
| Papildomi peiliai | 3 vnt. | 3 vnt. |
| Įspėjimo apie pavojų lipdukas | 2 vnt. | 2 vnt. |

2. PRISTATYMAS

2.3 Funkcija

Galia

Robotas vejapjovė rekomenduojama vejoms, kurių didžiausias plotas yra nurodytas techninių duomenų skyriuje.

Robotu vejapjovė nupjaunamo ploto dydis daugiausiai priklauso nuo peilių būklės ir tipo, žolės aukščio ir drėgmės. Taip pat svarbi ir sodo forma. Jeigu didžiąją sodo dalį sudaro atviros vejos, robotas vejapjovė per valandą gali nupjauti daugiau, negu tuo atveju, kai sode yra keli maži vejos plotai, atskirti daugybe medžių, lysvių ir takų.

Pilnai įkrautas robotas vejapjovė gali pjauti žolę nuo 60 iki 80 minučių, priklausomai nuo akumulatoriaus amžiaus bei vejos tankumo. Vėliau robotui vejapjovėi įkrauti reikės nuo 50 iki 60 minučių. Įkrovimo laikas, be kita ko, gali keistis priklausomai nuo aplinkos temperatūros.

Pjovimo būdas

Roboto vejapjovės pjovimo sistema remiasi veiksmingumo ir energijos taupymo principu. Skirtingai nuo daugelio įprastinių vejapjovių, automatinė vejapjovė pjauna žolę, o ne kupoja ją.

Rekomenduojama robotą vejapjovę leisti dirbti daugiausia sausu oru, nes tuomet jis geriausiai pjauna žolę. Robotas vejapjovė gali pjauti žolę ir lyjant, tačiau šlapia žolė lengvai prie jo prikimba ir didėja pavojus, kad jis nuslys nuo stačių šlaitų.

Jeigu artėja audra su perkūnija, maitinimo šaltinį reikia atjungti nuo maitinimo lizdo, o kontūro kabelį atjungti nuo įkrovimo stoties.

Norint kuo geriau nupjauti veją, peiliai turi būti geros būklės. Norint kiek galima ilgiau peilius išlaikyti aštrius, svarbu iš vejos pašalinti šakas, akmenukus ir kitus pašalinius daiktus.

Norint tinkamai nupjauti žolę, reikia reguliariai keisti peilius. Peilius pakeisti labai paprasta. Žr. 8.6 *Peilių keitimas* 67 psl.

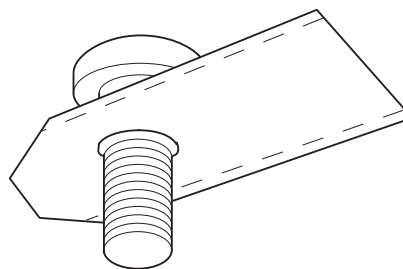
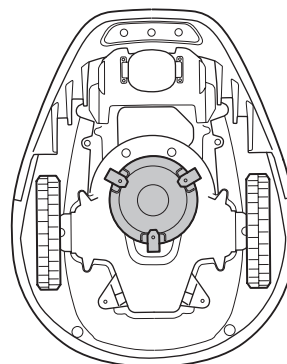



2. PRISTATYMAS

Darbo metodas

Automatinė vejapjovė žolę pjauna automatiškai būdu. Jis nuolat pjauna arba kraunasi.

Kai akumuliatoriaus įkrovimo lygis tampa per žemas, robotas vejapjovė pradeda ieškoti įkrovimo stoties. Robotas vejapjovė nepjauna žolės, kai ieško įkrovimo stoties.

Kai robotas vejapjovė ieško įkrovimo stoties, pradžioje jis bando nenuosekliai aptikti gido kabelį. Po to pagal gido kabelį vejapjovė važiuoja iki įkrovimo stoties, tiesiai priešais ją apsisuka ir atbula įvažiuoja.

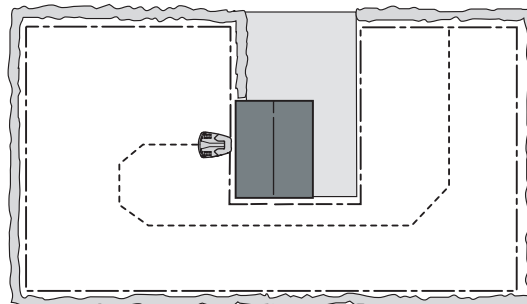

Kai akumuliatorius visiškai įkraunamas, robotas vejapjovė išvažiuoja iš įkrovimo stoties atsitiktine 90°-270° išvažiavimo sektoriaus kampo kryptimi.

Kad veja būtų pjaunama tolygiai net ir sunkiai pasiekiamose sodo dalyse, robotas vejapjovė gali nusekti gido kabeliu nuo įkrovimo stoties iki vietos, kur gido kabelis prijungtas prie kontūro kabelio, ir pradėti pjauti veją joje.

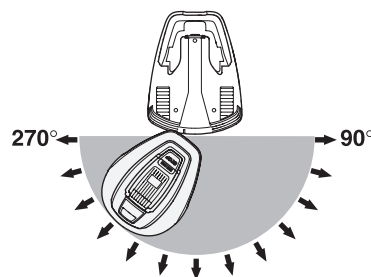

Kai robotas vejapjovė atsitrenkia į kliūtį, jis pavažiuoja atgal ir po to pasirenka kitą važiavimo kryptį.

Du jautikliai, esantys roboto vejapjovės priekyje ir gale, pajunta, kada robotas vejapjovė priartėja prie kontūro kabelio. Prieš apsisukdamas robotas vejapjovė užvažiuoja ant kabelio per 28 centimetrus.

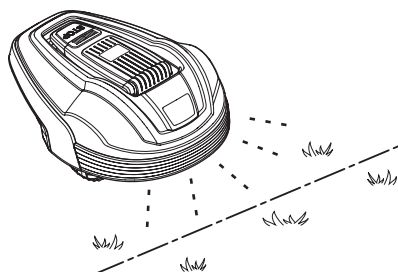

STOP mygtukas roboto vejapjovės viršuje dažniausiai naudojamas norint sustabdyti judantį robotą vejapjovę. Paspaudus **STOP** mygtuką, atsidaro gaubtas, po kuriuo yra valdymo skydelis. **STOP** mygtukas lieka įspaustas, kol gaubtas vėl uždaromas. Tai veikia, kaip apsauga nuo netyčinio paleidimo.

Valdymo skydelyje automatinės vejapjovės viršuje

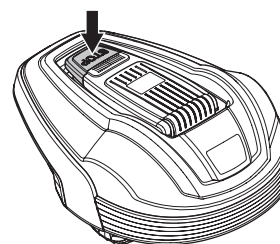

2. PRISTATYMAS

nustatomi visi automatinės vejpjovės darbo parametrai. Atidarykite valdymo skydelį nuspausdami **STOP** mygtuką.

Kai pagrindinis jungiklis pasukamas į 1 padėtį pirmą kartą, įjungiamą paleidimo procedūra, kurios metu reikia pasirinkti kalbą, laiko formatą, datos formatą ir keturių skaitmenų PIN kodą bei nustatyti laiką ir datą. Žr. 3.8 *Pirmas paleidimas ir kalibravimas* 34 puslapyje.

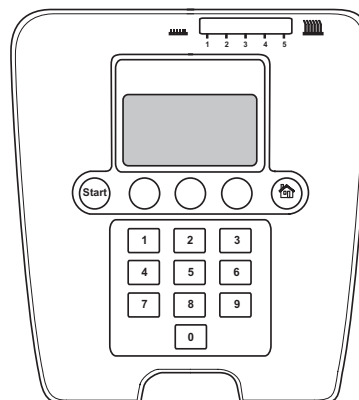

Judėjimo kelias

Roboto vejpjovės judėjimo trajektorija yra nenuosekli – ją pasirenka pats robotas vejpjovė. Judėjimo kelias niekada nekartojamas. Su šia pjovimo sistema, veja nupjaunama lygiai ir nelieka roboto vejpjovės pjovimo žymių.

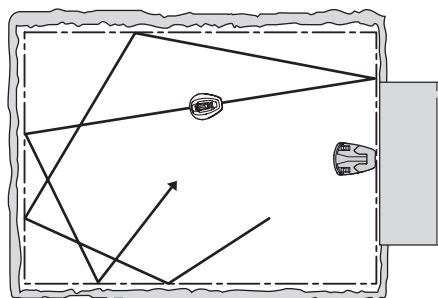

2.4 Paieškos metodas

Robotas vejpjovė Tada robotas vejpjovė važiuoja link įkrovimo stoties pagal gido kabelį.

Gido kabelis – tai kabelis, nutiestas iš įkrovimo stoties į, pavyzdžiui, nuošalią darbo zonos dalį arba siauru pravažiuoju ir po to sujungtas su kontūro kabeliu.

Daugiau informacijos žr. 3.6 *Gido kabelio instaliacija* 34 psl.

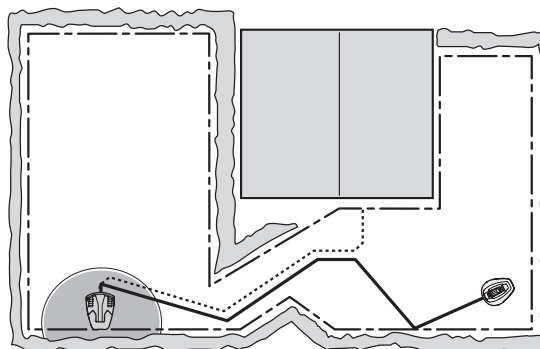

3. ĮRENGIMAS

3. Įrengimas

Šiame skyriuje aprašoma, kaip parengti „GARDENA“ robotą vejapjovę. Prieš pradėdami įrengti perskaitykite ankstesnį skyrių 2. *Pristatymas*.

Taip pat prieš pradėdami įrengti perskaitykite visą šį skyrių. Nuo to, kaip įrengta instaliacija, taip pat priklauso automatinės vejapjovės darbo veiksmingumas. Todėl svarbu atidžiai suplanuoti instaliaciją.

Paprasciau planuoti nusipiešus darbo zonos su visomis kliūtimis eskizą. Jame lengviau pamatyti tinkamiausias įkrovimo stoties, kontūro ir kreipiamojo kabelių padėtis. Eskize pažymėkite, kur turėtų būti nutiesti kontūro ir kreipiamasis kabeliai.

Jeigu norite pamatyti instaliacijų pavyzdžių, žr. 7. *Sodų pavyzdžiai* 59 psl.

Apsilankykite svetainėje www.gardena.com, kur rasite daugiau aprašymų ir patarimų apie instaliaciją.

Įrengdami instaliaciją atlikite šiuos veiksmus:

- 3.1 Pasiruošimas.
- 3.2 Įkrovimo stoties įrengimas.
- 3.3 Akumulatoriaus įkrovimas.
- 3.4 Kontūro kabelio instaliacija.
- 3.5 Kontūro kabelio prijungimas.
- 3.6 Gido kabelio instaliacija
- 3.7 Kontūro tikrinimas
- 3.8 Pirmas paleidimas ir kalibravimas
- 3.9 Bandomasis susijungimas su įkrovimo stotimi

Norint paleisti robotą vejapjovę, reikia, kad įkrovimo stotis būtų sujungta su kontūro ir gido kabeliais.

3.1 Pasiruošimas:

1. Jeigu darbo zonos veja yra aukštesnė kaip 10 cm, ją pjaukite įprastine vejapjove. Tada surinkite žolę.
2. Prieš įrengdami instaliaciją, atidžiai perskaitykite visų veiksmų aprašus.
3. Patikrinkite, ar yra visos instaliacijai reikalingos dalys. Skaičiai skliausteliuose nurodo sudėtinės dalies iliustraciją 2.1 *Kas yra kas?*.
 - Robotas vejapjovė
 - Įkrovimo stotis (6)
 - Kontūro ir gido kabeliai (16)
 - Maitinimo šaltinis (20)
 - Žemos įtampos kabelis (17)



3. ĮRENGIMAS

- Kabės (21)
- Jungtis, skirta kontūro kabeliui prie įkrovimo stoties prijungti (18)
- Įkrovimo stoties varžtai (19)
- Matuoklis (22)
- Kontūro kabelio movos (23)

Įrengiant instaliaciją jums taip pat reikės:

- Plaktuko / plastmasinio plaktuko (juo lengviau įkalsite į žemę kabes)
- Universalios plokščiareplės kontūro kabeliui nukirpti ir kontaktiniams elementams suspausti.
- Universalios replės (movoms suspausti).
- Pjaustytuvo / tiesaus kastuvo, jeigu kontūro kabelį reikia užkasti.

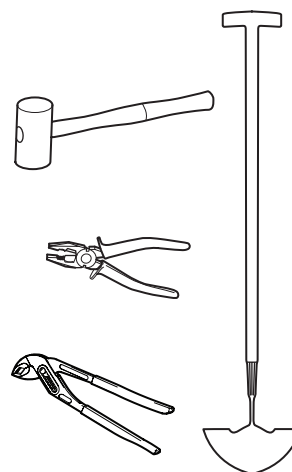

3.2 Įkrovimo stoties įrengimas

Tinkamos vietos įkrovimo stočiai

Ieškodami tinkamiausios įkrovimo stoties įrengimo vietos, atsižvelkite į šiuos veiksnius:

- Prieš įkrovimo stotį reikia palikti 3 metrus laisvo ploto
- Iš abiejų įkrovimo stoties pusių turi būti bent 1.5 metrų ilgio tiesios kontūro kabelio atkarpos.
- Ji turi būti arti sieninio elektros lizdo

Žemos įtampos kabelio ilgis 10 metrų. 20 metrų ilgio žemos įtampos kabelį galima įsigyti kaip priedą. Daugiau informacijos gausite susisiekę su pagrindiniu „GARDENA“ techninės priežiūros centru.

- Įkrovimo stotis turi stovėti ant lygaus paviršiaus.
- Apsauga nuo vandens, pavyzdžiui, nuo drėkinamų vietų.
- Apsauga nuo tiesioginių saulės spindulių.
- Pastatykite į apatinę darbo ploto dalį su mažesniu nuolydžiu.
- Įkrovimo stotį stenkitės laikyti taip, kad jos nepastebėtų pašaliniai asmenys.

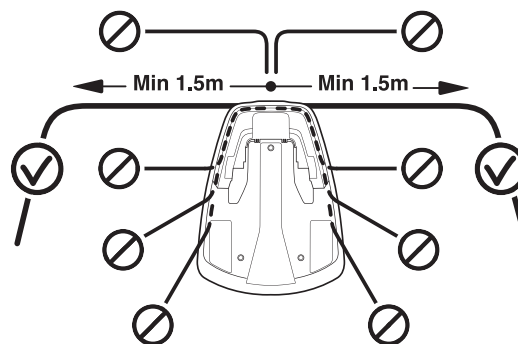

Tinkamų vietų įkrovimo stočiai pavyzdžių rasite 7. Sody pavyzdžiai 59 psl.

3. ĮRENGIMAS

Priešais įkrovimo stotį turi būti daug laisvo ploto (bent 3 metrai). Ją taip pat rekomenduojama įrengti darbo zonos centre, kad robotas vejamą lengviau pasiektų visas darbo zonos dalis.

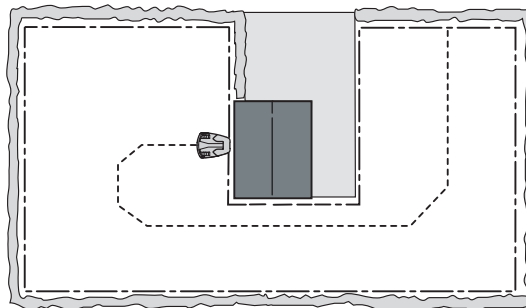

Nelaikykite įkrovimo stoties siauroje darbo zonos vietoje. Iš abiejų įkrovimo stoties pusių turi būti bent 1,5 metrų ilgio tiesios kontūro kabelio atkarpos. Įkrovimo stotį reikia įrengti taip, kad kontūro kabelį būtų galima išvesti tiesiai iš užpakalinės įkrovimo stoties dalies. Bet koks kitas išsidėstymas reiškia, kad robotą vejamą galima bus prijungti prie įkrovimo stoties tik iš šono, o tai apsunkins prisijungimą.

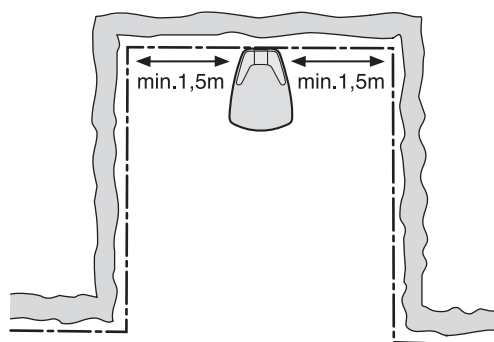

Nestatykite įkrovimo stoties darbo zonos kampe. Iš abiejų įkrovimo stoties pusių turi būti bent 1,5 metrų ilgio tiesios kontūro kabelio atkarpos.

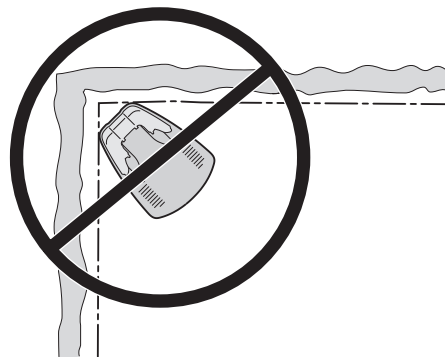

3020-043

Įkrovimo stotis turi stovėti ant palyginti lygaus paviršiaus. Priekinis įkrovimo stoties galas turi būti iki 3 cm aukščiau už galinę dalį. Priekinis įkrovimo stoties galas niekada negali būti žemiau už galinę dalį.

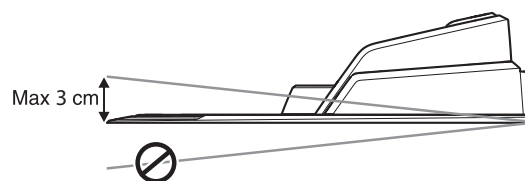

Įkrovimo stotis neturi būti pastatyta taip, kad sulinktų jos pagrindo plokštė.

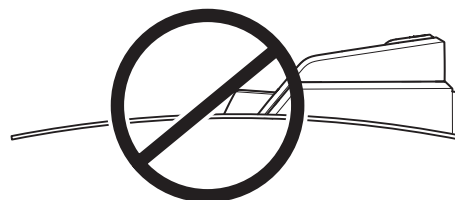

3. ĮRENGIMAS

Jeigu instaliacija atliekama darbo zonoje su stačių nuolydžių (pavyzdžiui, aplink namą arba ant kalnelio), įkrovimo stotis turi stovėti nuolydžio apačioje. Taip obotui vejamajam bus lengviau judėti pagal gido kabelį iki įkrovimo stoties.

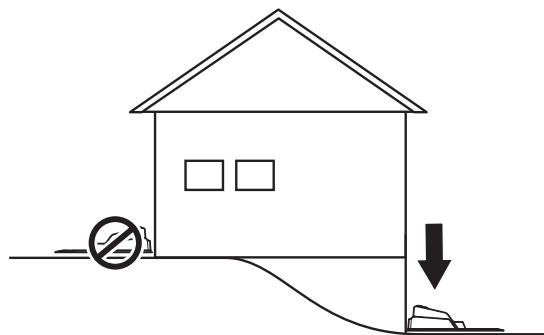

Įkrovimo stotis neturi būti įrengta atskiroje vietoje, kadangi toks išsidėstymas neleis tinkamai ištiesti gido kabelio. Jeigu įkrovimo stotį reikės įrengti atskirame plote, gidas kabelis turi būti prijungtas prie atskiros vietos. Žr. priešais esančią iliustraciją. Daugiau apie atskiras vietas skaitykite Skyriuje 3.4 *Kontūro kabelio instaliacija* 23 psl.

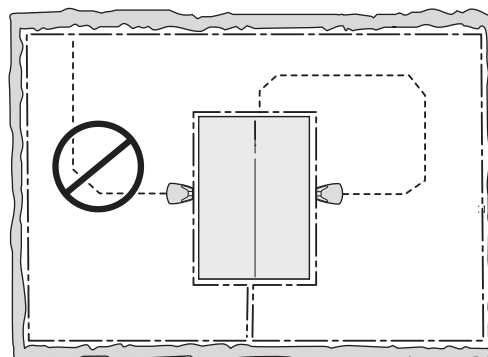

Prijungimas prie maitinimo šaltinio

Planuodami maitinimo šaltinio vietą, atsižvelkite į toliau pateiktus aspektus:

- Transformatorius turi būti įrengtas šalia įkrovimo stoties,
- Apsauga nuo lietaus.
- Apsauga nuo tiesioginių saulės spindulių.

Jeigu maitinimo šaltinis į kištukinį lizdą jungiamas lauke, šis lizdas turi būti pritaikytas naudoti lauke.

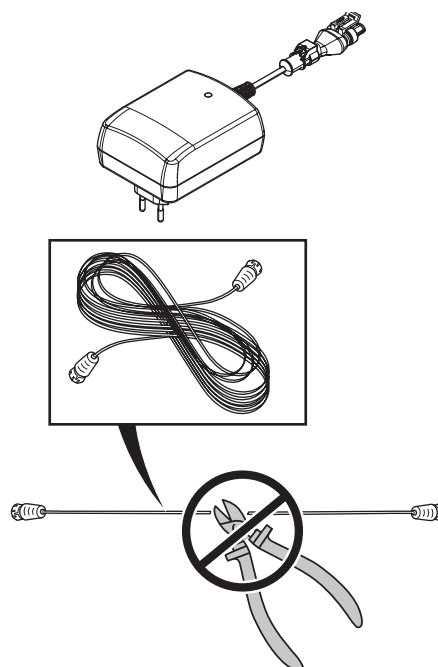

Maitinimo žemos įtampos kabelio ilgis turi būti 10 metrų ir jo negalima ilginti arba trumpinti.

3. ĮRENGIMAS

Žemos įtampos kabelis gali kirsti darbo zoną. Žemos įtampos kabelis turi būti pritvirtintas arba užkastas, o pjovimo aukštis turi būti toks, kad peiliai ant pjovimo diskų jokių būdu neliestų žemos įtampos kabelio.

Įsitikinkite, kad žemos įtampos kabelis nutiestas palei žemę ir pritvirtintas kuoliukais. Kabelis privalo gulėti priglundęs prie žemės, kad nebūtų nupjautas, kol neapžels žole. Žemos įtampos kabelio niekada negalima laikyti ritėje arba po įkrovimo stoties pagrindo plokšte, nes jis gali trukdyti iš įkrovimo stoties siunčiamiems signalams.

Žemos įtampos kabelio niekada negalima laikyti ritėje arba po įkrovimo stoties pagrindo plokšte, nes jis gali trukdyti iš įkrovimo stoties siunčiamiems signalams.

Maitinimo šaltinis turi būti gerai vedinamoje vietoje ir apsaugotas nuo tiesioginių saulės spindulių. Maitinimo šaltinis turi būti laikomas patalpoje.

Maitinimo šaltinį jungiant į sieninį lizdą rekomenduojama naudoti apsauginį srovės pertraukiklį.

Jei maitinimo šaltinio negalima prijungti tiesiogiai prie sieninio elektros lizdo, jokiais aplinkybėmis nemontuokite maitinimo šaltinio tokia aukštyje, kuriame kyla pavojus, kad jis gali panirti į vandenį (mažiausiai 30 cm nuo grindų). Draudžiama maitinimo šaltinį statyti ant žemės.

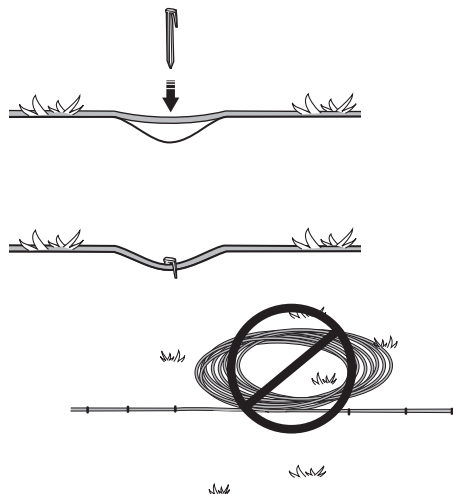

3012-281

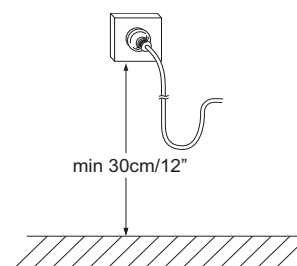

3018-094

SVARBI INFORMACIJA

Žemos įtampos kabelio jokiais aplinkybėmis negalima nei trumpinti, nei ilginti.

SVARBI INFORMACIJA

Žemos įtampos kabelis turi būti išdėstytas taip, kad peiliai ant pjovimo disko nesiliestų su juo.

SVARBI INFORMACIJA

Įkrovimo stotį atjunkite ištraukdami jos maitinimo kištuką, pavyzdžiui, prieš ją valant ar remontuojant kontūro kabelį.

3. ĮRENGIMAS

Instaliacija ir prijungimas prie įkrovimo stoties

1. Pastatykite įkrovimo stotį tinkamoje vietoje.
2. Sujunkite žemos įtampos kabelį su įkrovimo stotimi.
3. Prijunkite maitinimo šaltinio maitinimo lizdą prie 100-240 V sieninio lizdo. Jeigu maitinimo šaltinis į kištukinį lizdą jungiamas lauke, šis lizdas turi būti pritaikytas naudoti lauke.
4. Komplekte esančiais varžtais pritvirtinkite įkrovimo stotį prie žemės. Įsitinkinkite, kad varžtai įsukti iki galo ir jų galvutės įleistos.

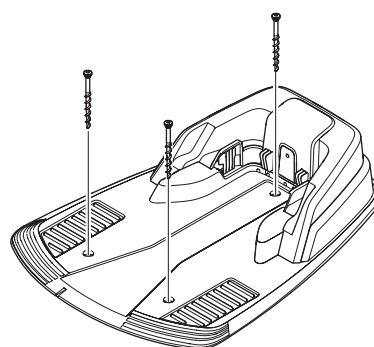
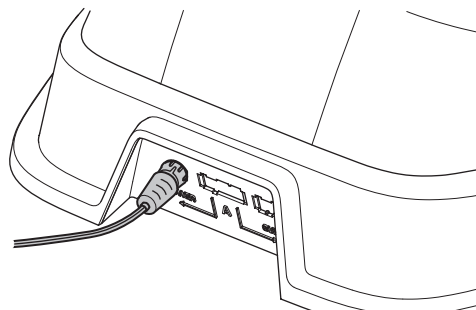

SVARBI INFORMACIJA

Negalima gręžti naujų pagrindo plokštės skylių. Pagrindo plokštei pritvirtinti prie žemės galima naudoti tik esančias kiaurymes.

SVARBI INFORMACIJA

Neužlipkite ant įkrovimo stoties pagrindo plokštės.

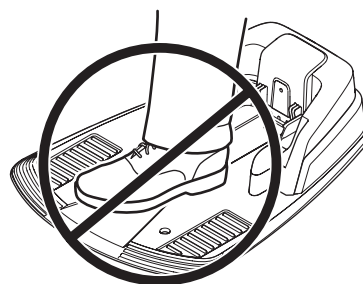

3.3 Akumulatoriaus įkrovimas

Prijungus įkrovimo stotį, galima įkrauti robotą vežapjovę. Pagrindinį jungiklį pasukite į 1 padėtį.

Kol klosite kontūro ir gido kabelius, robotą vežapjovę pastatykite įkrovimo stotyje įkrauti akumuliatorių.

Pilnai įkrauti tuščią akumuliatorių trunka maždaug 80-100 minučių.

SVARBI INFORMACIJA

Roboto vežapjovės negalima naudoti, kol neįrengta instaliacija.

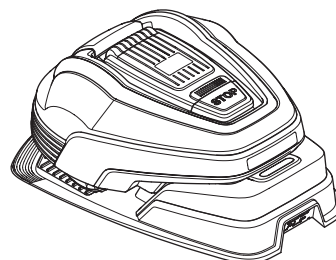

3. ĮRENGIMAS

3.4 Kontūro kabelio instaliacija

Kontūro kabelį galima įrengti vienu iš toliau aprašomų būdų.

1. Kabelio tvirtinimas kabėmis.

Kontūro kabelį patartina pritvirtinti kabėmis, jeigu pirmosiomis darbo savaitėmis dar planuojate keisti jo išdėstymą. Po kelių savaičių kabelį apaugės žolė, ir jis jau bus nematomas. Naudokite plaktuką/plastikinį plaktuką ir instaliacijos metu teikiamas kabės.

2. Kabelio užkasimas

Jei veją planuojate purenti ar ventiliuoti, kontūro kabelį patartina užkasti po velėna. Abu būdus galima naudoti kartu, kai viena kontūro kabelio dalis yra pritvirtinama kabėmis, o kita užkasama. Taip pat galite užkasti kabelį, naudodami pjaustytuvą arba tiesųjį kastuvą. Įsitikinkite, kad kontūro kabelis užkastas mažiausiai 1 centimetras ir daugiausiai 20 centimetrų nuo žemės paviršiaus.

Tinkamiausia kontūro kabelio padėtis

Kontūro kabelio klojimas:

- Aplink roboto vejąplovės darbo zoną suformuojama kilpa. Galima naudoti tik originalų kontūro kabelį. Šis specialiai suprojektuotas kabelis yra atsparus dirvožemio drėgmei, kuri gali lengvai pažeisti kabelį.
- Robotas vejąplovė darbo zonoje niekada nenutolsta daugiau kaip per 15 metrų nuo kabelio.
- Bendras kontūro kabelio ilgis neviršija 400 metrų.
- Komplekte yra papildomų 20 cm kabelio, kuriuo galėsite vėliau prijungti gido kabelį. Žr. 3.6 *Gido kabelio instaliacija* 30 psl.

Priklausomai nuo šalia darbo zonos esančių objektų, kontūro kabelis turi būti nutiestas įvairiais atstumais nuo kliūčių. Toliau pateiktame paveiksle parodyta, kaip kloti kontūro kabelį aplink darbo zoną ir aplink kliūtis. Norėdami apskaičiuoti reikiamą atstumą, naudokite pridedamą matuoklį (Žr. skyrių 2.1 *Kas yra kas?* 12 psl).

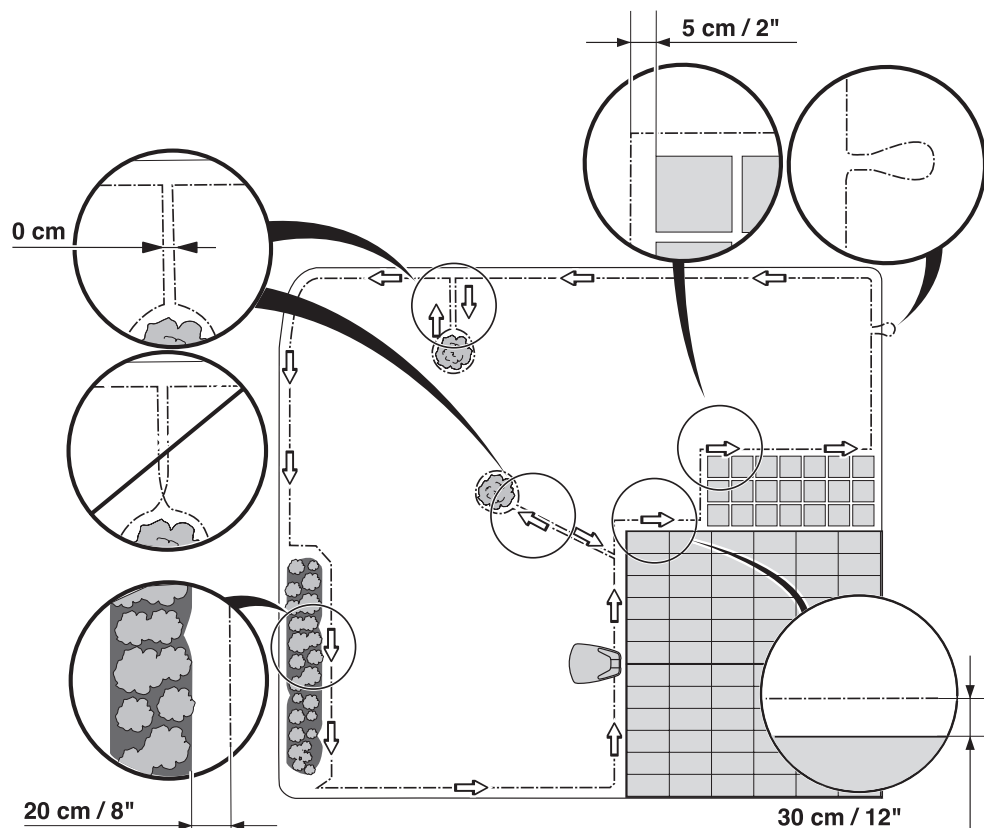

3. ĮRENGIMAS

Darbo zonos ribos

Jei darbo zoną riboja aukšta kliūtis, pvz., siena ar tvora, kontūro kabelį reikia kloti 30 cm nuo kliūtis. Tai apsaugo automatinę vejapjovę nuo susidūrimo su kliūtimi ir mažina korpuso dėvėjimąsi.

Apie 20 cm aplink nejudamą kliūtį nebus nupjauta.

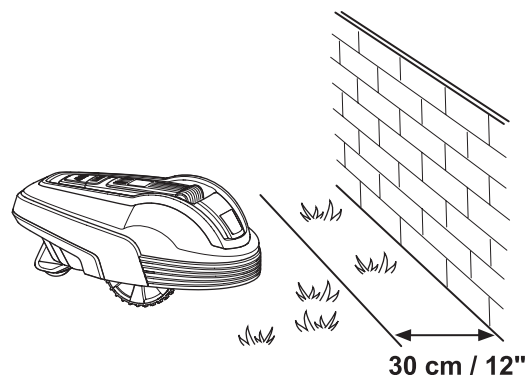

Jei darbo zoną riboja maži grioveliai, pvz., gėlynai ar maži pakilimai, pvz., šaligatvio borteliai (3–5 cm), kontūro kabelį reikia kloti 20 cm nuo jų, darbinio ploto viduje. Tai neleis ratams įvažiuoti į griovelį arba užvažiuoti ant šaligatvio bortelio.

Apie 12 cm žolės palei griovį / šaligatvio bortelį nebus pjaunama.

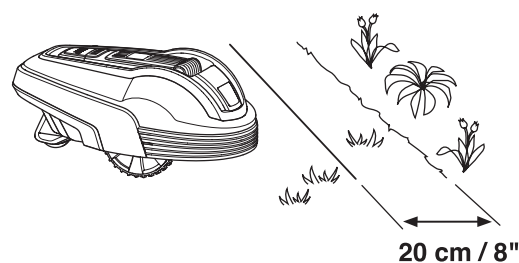

Jeigu darbo zona ribojasi su išgrįstu (akmenimis ir pan.) taku, kuris yra viename lygyje su veja, robotui vejapjovėi galima leisti šiek tiek ant jo užvažiuoti. Kontūro kabelį reikia pakloti 5 cm nuo tako krašto.

Visa žolė palei grįstą taką bus pjaunama.

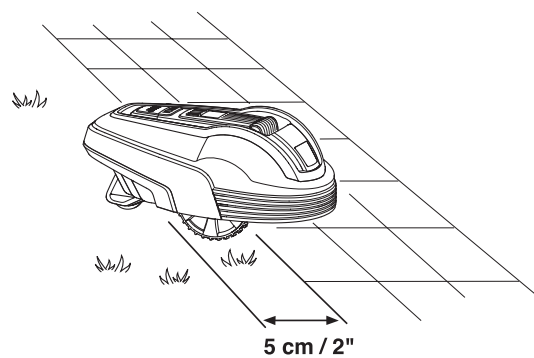

Jeigu darbo zona perskirta grįstu taku, kuris yra viename lygyje su veja, robotui vejapjovėi galima leisti tokį taką pervvažiuoti. Gali būti naudinga kontūro kabelį pakloti po grindinio akmenimis. Kontūro kabelis taip pat gali būti klojamas tarp grindinio akmenų. Įsitinkite, jog plytelės yra vejos aukštyje tam, kad robotas vejapjovė pernelyg nesusidėvėtų.

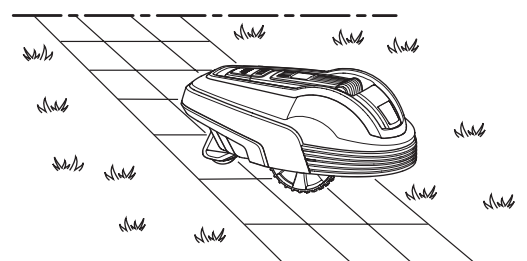

Pastaba. Robotas vejapjovė niekada neturi važiuoti žvyru, mulčiumi arba panašiais paviršiais, kurie gali sugadinti peilį.

SVARBI INFORMACIJA

Jeigu darbo zona ribojasi su vandens telkiniais, šlaitais, skardžiais arba vieškeliais, kontūro kabelis turi būti užtvirtas borteliais arba panašiomis apsaugos priemonėmis. Jos turi būti bent 15 cm aukščio. Tokiu būdu išvengsite atvejų, kai robotas vejapjovė dėl kokių nors priežasčių sustoja už darbo zonos ribų.

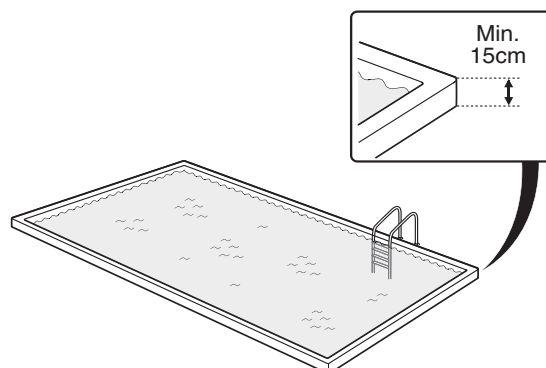

3. ĮRENGIMAS

Darbo zonos ribos

Naudodami kontūro kabelį atskirkite plotus darbo zonos viduje, taip suformuodami salas aplink pažeidžiamas kliūtis, pvz., aplink gėlynus, krūmus ir fontanus.

Nepažeidžiamų kliūčių, pvz., medžių ar krūmų, aukštesnių nei 15 cm, kontūro kabeliu atskirti nereikia. Susidūręs su tokio tipo kliūtimi, robotas vejąplovė apsisuks.

Norint, kad robotas dirbtų tiksliai ir tyliai, rekomenduojama atskirti visas nejudamas kliūtis darbo zonos viduje ir už jos ribų.

Paklokite kabelį iki salelės, apjuoskite ją ir grįžkite tuo pačiu keliu. Jei naudojate kabes, grįžtantis kabelis turi būti pritvirtintas tais pačiais kabes. Jei kontūro kabeliai nutiesti link salelės ir nuo jos yra pakloti šalia vienas kito, robotas vejąplovė gali pervaziuoti kabelį.

Kontūro kabelis neturi susikirsti, kai jis tiesiamas į arba iš atskiros vietos.

Šiek tiek nuožulnios kliūtys, pvz., akmenys ar dideli medžiai su iškilusiomis šaknimis, turi būti atskirtos salomis arba pašalintos. Priešingu atveju, robotas vejąplovė gali nuslysti nuo tokios kliūtis ir sugadinti peilius ir (arba) užstrigti.

Papildomi plotai

Jeigu darbo zona susideda iš dviejų plotų, tarp kurių robotui vejąplovei sunku judėti, rekomenduojama įrengti papildomą plotą. Pavyzdžiui 25 % nuožulnumo šlaitai arba siauresni kaip 60 cm („GARDENA“ R38Li, 40Li, R45Li, R50Li modeliams – 90 cm) pravažiavimai. Papildomą plotą apjuoskite kontūro kabeliu, sudarydami salelę už pagrindinio ploto ribų.

Automatinę vejąplovę reikia rankomis pernešti iš pagrindinio ploto į papildomą, kai šioje reikia pjauti veją. *MAN (rankinis)* roboto vejąplovės darbo režimas turi būti naudojamas tais atvejais, kai vejąplovė negali judėti automatiškai nuo papildomo ploto iki įkrovimo stoties. Žr. 5.1 Režimo pasirinkimas 41 psl. Veikdamas šiuo darbo režimu robotas vejąplovė niekada nieiškos įkrovimo stoties, o pjaus žolę, kol išsikraus akumulatorius. Kai išsikraus akumulatorius, robotas vejąplovė sustos ir ekrane pasirodys žinutė *Reikalingas rankinis įkrovimas*. Pastatykite robotą vejąplovę į įkrovimo stotį akumuliatoriui įkrauti. Jeigu po įkrovimo turi būti pjaunamas pagrindinis plotas, prieš pastatant robotą vejąplovę į įkrovimo stotį reikia nustatyti darbo režimą Automatinis.

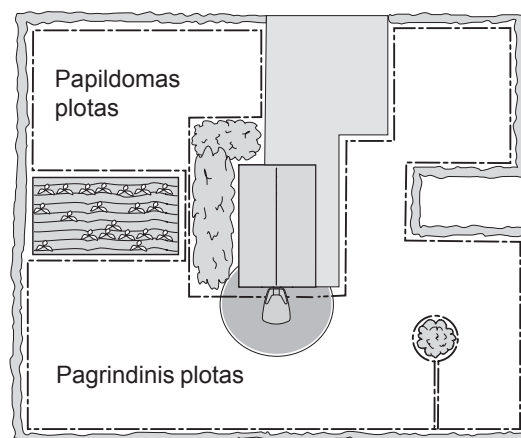
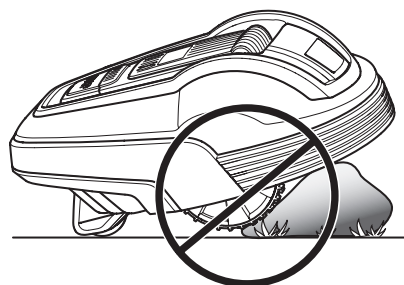
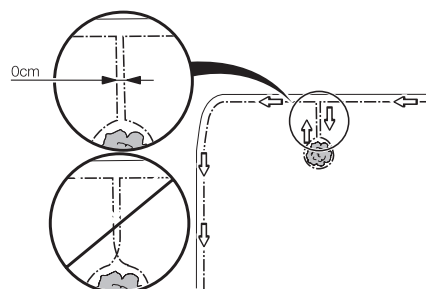
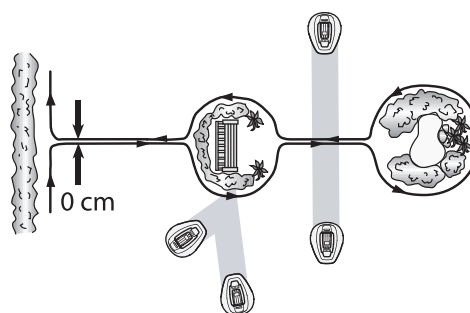

3. ĮRENGIMAS

Pravažiavimai pjaunant

Reikėtų vengti ilgų ir siaurų pravažiavimų ir siauresnių nei 1,5 – 2 metrų pločio vietų. Kai robotas veja pjovė pjauna žolę tokiame plote, yra pavojus, kad jis šiame plote arba pravažiavime važinės ilgesnį laiką. Tokiais atvejais, veja gali atrodyti išvažinėta.

Šlaitai

Kontūro kabelį galima kloti ant šlaitų, kurių statumas yra mažesnis nei 15%.

0-15 %

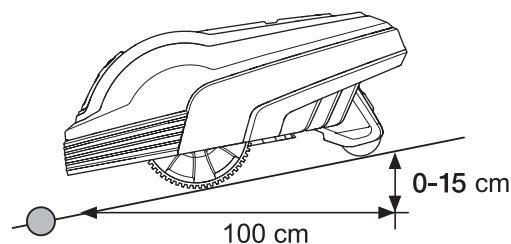

Kontūro kabelio negalima kloti ant šlaitų, kurių statumas yra didesnis nei 15%. Kyla pavojus, kad automatinei veja pjovėi ten bus sudėtinga apsisukti. Robotas sustos, o ekrane bus rodomas gedimo pranešimas *Už darbo zonos ribų*. Didžiausias pavojus kyla esant drėgnoms oro sąlygoms, nes ant šlapios žolės gali slysti ratai.

15- %

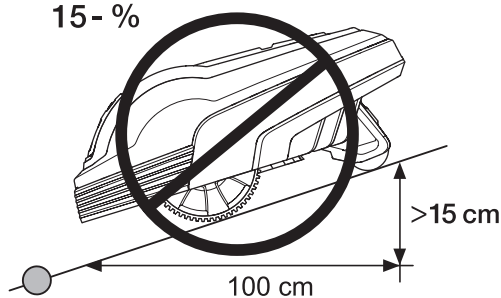

Vis dėlto, kontūro kabelį galima kloti skersai statiesnio negu 15% šlaito, jeigu yra kliūtis, į kurią automatinei veja pjovėi nepavojinga atsitrekti, pavyzdžiui, tvora ar tanki gyvatvorė.

Darbo zonos viduje robotas veja pjovė gali pjauti vejas, kurių nuolydis yra iki 25 cm kiekvienam metrui (25%). Plotai su nuolydžiu turi būti atskirti kontūro kabeliu.

Jeigu bet kuriame darbo zonos pakraštyje yra daugiau negu 15 cm kiekvienam metrui (15%) nuolydis, kontūro kabelį reikia kloti lygioje vietoje bent 20 cm atstumu nuo šio nuolydžio pradžios.

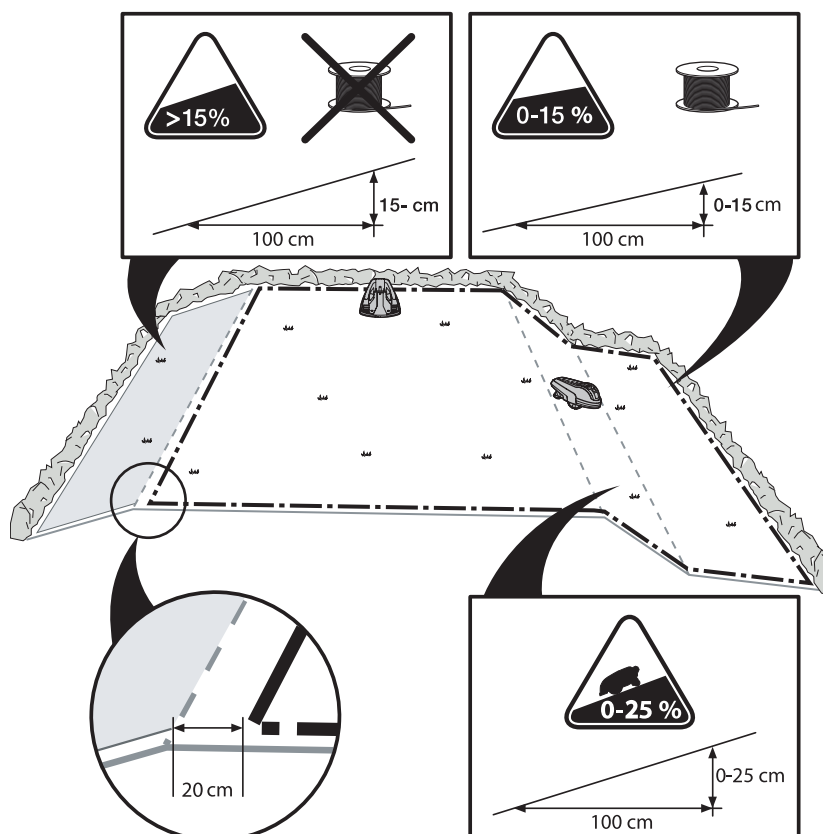

3. ĮRENGIMAS

Kontūro kabelio klojimas

Jeigu kontūro kabelį ketinate tvirtinti kabėmis:

- Kabelio klojimo vietoje įprastine vejapjove ar žoliapjove labai žemai nupjaukite žolę. Bus lengviau nutiesti kabelį arčiau žemės, o tai sumažins riziką, kad robotas vejapjovė užkliudys kabelį arba pažeis kabelio izoliaciją.
- Pasirūpinkite, kad kontūro kabelis būtų kuo arčiau žemės ir pritvirtinkite jį kuoliukais apytiksliai kas 75 cm. Kabelį reikia prispausti prie žemės, kad nenupjautumėte jo dar prieš užaugant žolei.
- Kabes į žemę įkalkite plaktuku. Kabes kalkite atsargiai ir kabelio pernelyg neįtempkite. Venkite smailų kabelio sulenkimų.

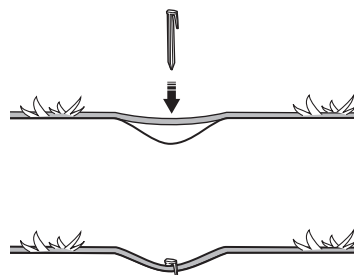

Jeigu kontūro kabelį norite užkasti:

- Įsitikinkite, kad kontūro kabelis užkastas mažiausiai 1 centimetras ir daugiausiai 20 centimetrų nuo žemės paviršiaus. Taip pat galite užkasti kabelį, naudodami pjaustytuvą arba tiesųjį kastuvą.

Klodami kontūro kabelį naudokitės pridedamu matuokliu. Jis padeda lengvai nustatyti tinkamą atstumą tarp kontūro kabelio ir ribos ar kliūtis. Matuoklis ištraukiamas iš dėžės.

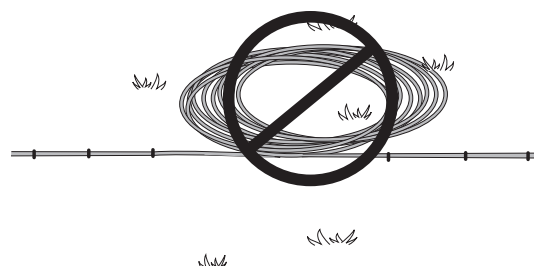

SVARBI INFORMACIJA

Už kontūro kabelio nederėtų dėti papildomo kabelio, susukto į rites. Tai gali sugadinti automatinę vejapjovę.

Gido laido kabelis

Norėdami palengvinti gido kabelio prijungimą prie kontūro kabelio, rekomenduojama turėti papildomų 20 cm kontūro kabelio, toje vietoje, kur prijungiamas gidas kabelis. Patartina suplanuoti kreipiamojo kabelio išsidėstymo vietą prieš tiesiant kontūro kabelį. Žr. skyrių 3.6 *Gido kabelio instaliacija* 30 psl.

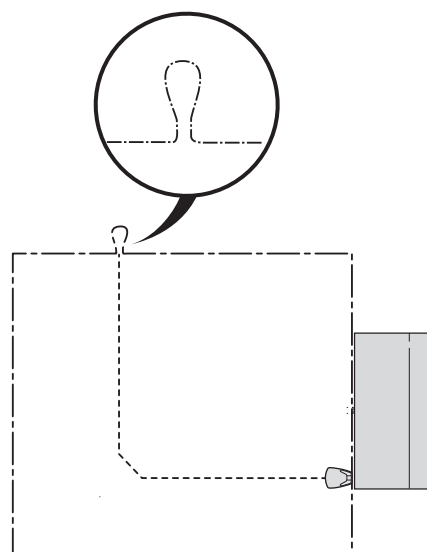

3. ĮRENGIMAS

Kontūro kabelio tiesimas link įkrovimo stoties

Bent po 1,5 metrų ilgio kontūro kabelio atkarpa reikia išvesti statmeni įkrovimo stočiai iš jos galo į kairę ir į dešinę puses. Žr. paveikslą. Jeigu kontūro kabelis paklotas kitaip, robotui vejamajai gali būti sunku rasti kelią į įkrovimo stotį.

Tiesų maršrutą į dešinę nuo įkrovimo stoties kai kuriais atvejais reikia padidinti, atsižvelgiant į tai, kaip kontūro kabelis yra išvestas atliekant instaliaciją.

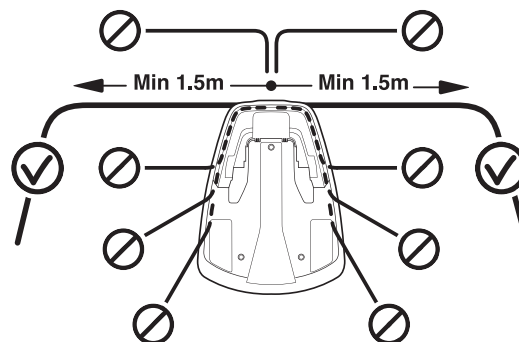

Kontūro kabelio sujungimas

Naudokite originalią jungiamąją movą, jeigu kontūro kabelio ilgio neužtenka ir jį reikia sujungti. Ji yra nepralaidi vandeniui ir užtikrina patikimą elektros jungtį.

Abu kabelio galus įkiškite į jungiamąją movą. Patikrinkite, ar kabeliai iki galo įstatyti į movą. Jų galai turi matytis kitoje movos pusėje per permatomą jos paviršių. Tuomet iki galo įspauskite fiksoatorių movos viršuje. Universaliomis replėmis visiškai suspauskite movos galvutę.

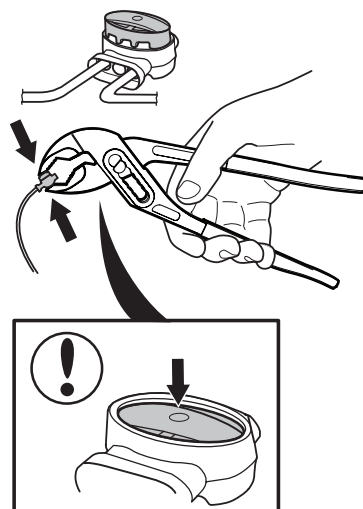

SVARBI INFORMACIJA

Vienas su kitu supinti kabeliai ar izoliacine juosta apsuktas priveržiamas gnybtų blokas nėra tinkamos jungtys. Dėl žemės drėgmės laidai oksiduosis ir po tam tikro laiko grandinė nutrūks.

3. ĮRENGIMAS

3.5 Kontūro kabelio prijungimas

Prijunkite kontūro kabelį prie įkrovimo stoties:

SVARBI INFORMACIJA

Kontūro kabelis neturi būti sukryžiuojamas jungiant jį prie įkrovimo stoties. Dešinįjį kabelio galą reikia prijungti prie dešiniojo įkrovimo stoties gnybto, o kairįjį – prie kairiojo gnybto.

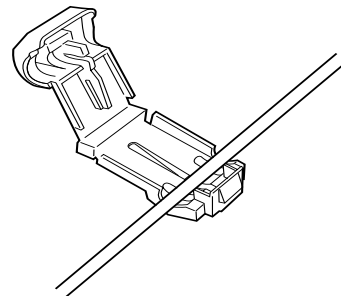

1. Kabelio galus įkiškite į jungtį:
 - Atverkite jungtį.
 - Įstatykite kabelį į jungties griebtuvą.
2. Replėmis suspauskite vieną jungtį su kita. Spauskite, kol išgirsite spragtelėjimą.

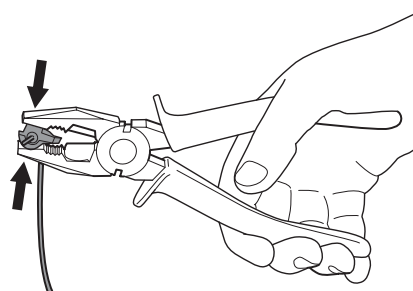

3. Nukirpkite virš kiekvienos jungties likusius kontūro kabelio galiukus, kad liktų po 1–2 centimetrus.

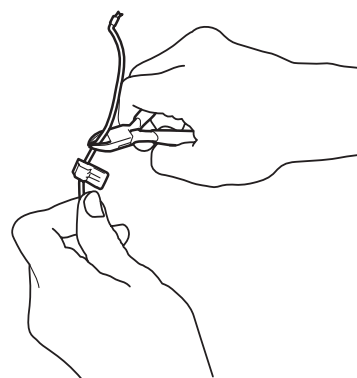

4. Prijunkite jungtį prie metalinio kaiščio. Prijunkite jungtį prie įkrovimo stoties kontaktinio kaiščio, pažymėto AL (dešinysis) ir AR (dešinysis).
Atidžiai patikrinkite, kad jungtis tinkamai prijungta.

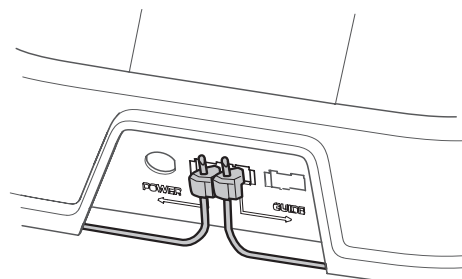

SVARBI INFORMACIJA

Dešiniąją jungtį reikia prijungti prie dešiniojo metalinio įkrovimo stoties gnybto, o kairįjį kabelio galą – prie kairiosios jungties.

3. ĮRENGIMAS

3.6 Gido kabelio instaliacija

Gido kabelis - tai kabelis, nutiestas iš įkrovimo stoties į, pavyzdžiui, nuošalią darbo zonos dalį arba siauru pravažiavimu ir po to sujungtas su kontūro kabeliu. Tas pats kabelis naudojamas ir kontūro, ir gido kabeliui.

Gido kabelio paskirtis - padėti robotui vejavpjovei surasti kelią į įkrovimo stotį, o taip pat nukreipti nuo stoties į nutolusias sodo darbo ploto vietas.

Siekiant užtikrinti tolygų viso vejos pjovimą, robotas vejavpjovė gali judėti palei gido kabelį nuo įkrovimo stoties iki gido kabelio sujungimo su kontūro kabeliu vietas ir pradėti pjauti žolę nuo šitos vietos.

Atsižvelgiant į sodo planą, reikia nurodyti kaip dažnai robotui vejavpjovei važinėti palei gido kabelį, vedantį iš įkrovimo stoties. Žr. 6.6 Nustatymai 55 psl.

Važiuodamas į ir iš įkrovimo stoties robotas vejavpjovė nuvažiuoja skirtingą atstumą nuo gido kabelio, kad neįspaustų vėžių. Automatinės vejavpjovės tuo metu šalia kabelio naudojama zona vadinama „koridoriumi“.

Robotas vejavpjovė visada važiuoja kairėje gido kabelio pusėje, atsukęs priekį į įkrovimo stotį. Taigi, koridorius yra kairėje kreipiamojo kabelio pusėje. Koridoriaus plotis siekia 50 cm. Vejavpjovės instaliacijos metu labai svarbu užtikrinti mažiausiai 75 cm atstumą nuo kairiosios gido kabelio pusės ir mažiausiai 25 cm atstumą nuo dešinėsios gido kabelio pusės, kai vejavpjovė stovi priekiu į įkrovimo stotį.

Netieskite gido kabelio arčiau kaip 30 cm iki kontūro kabelio.

Kaip ir kontūro kabelį, gido kabelį galima tvirtinti kabėmis arba užkasti į žemę.

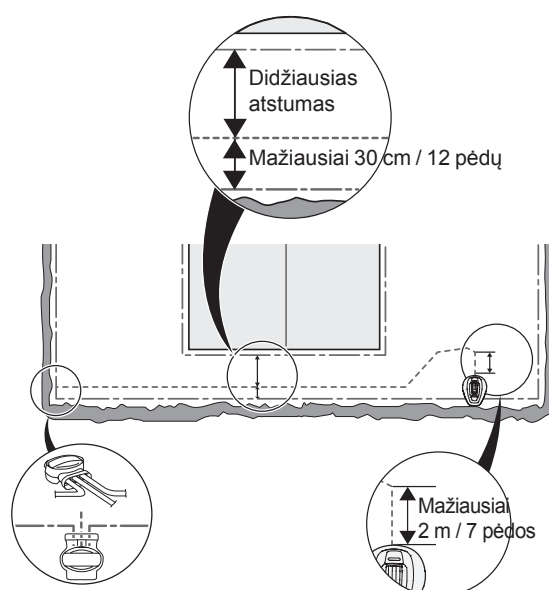
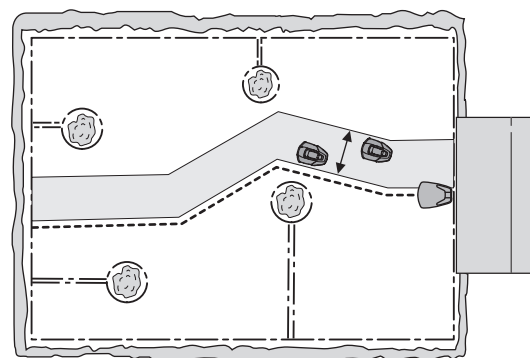

SVARBI INFORMACIJA

Užtikrinkite mažiausiai 75 cm atstumą nuo kairiosios gido kabelio pusės, vejavpjovei stovint priekiu į įkrovimo stotį.

3. ĮRENGIMAS

Gido kabelio tiesimas ir prijungimas

1. Ištraukite kabelį pro plyšį įkrovimo plokštelės apačioje.

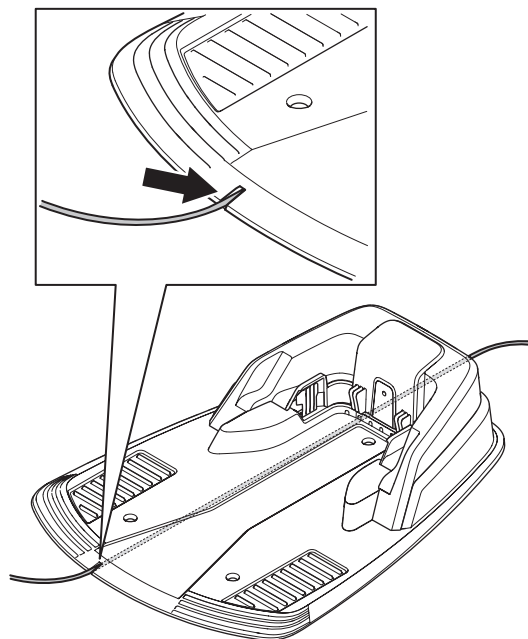

2. Pritaisykite jungtį prie gido kabelio tokiu pačiu būdu, kaip ir prie kontūro kabelio, kaip aprašyta skyriuje 3.5 *Kontūro kabelio prijungimas* 29 psl. Prijunkite prie įkrovimo stoties kontaktinio kaiščio, pažymėto „Guide“ (gidas).

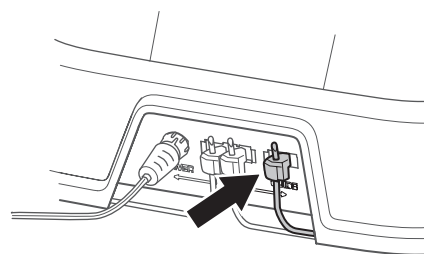

3. Išveskite bent 2 metrų ilgio laido atkarpą statmenai priekinei plokštės briaunai.

Jeigu gido kabelį reikia tiesti pravažiavime:

Robotas veja įkrovimo stotį ir atgal važiuoja ta pačia gido kabelio puse. Tai reiškia, kad gido kabelis lieka roboto veja pusėje, jam įvažiuojant įkrovimo stotį, ir kairėje pusėje – išvažiuojant iš įkrovimo stoties.

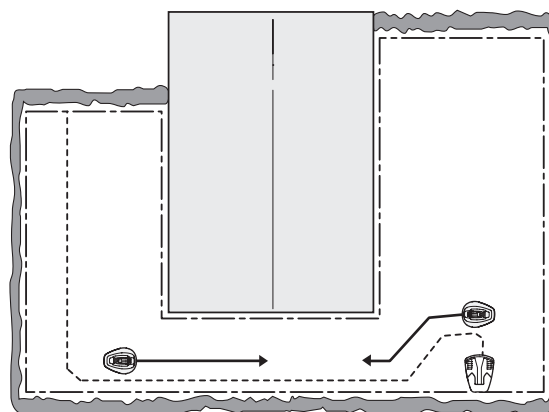

3. ĮRENGIMAS

- Pravažiavime gido kabelį reikia tiesti tokiu būdu, kad robotui vejapjovei liktų pakankamai vietos pravažiuoti. Tarp kontūro kabelio ir gido kabelio reikia palikti mažiausiai 30 cm tarpą.

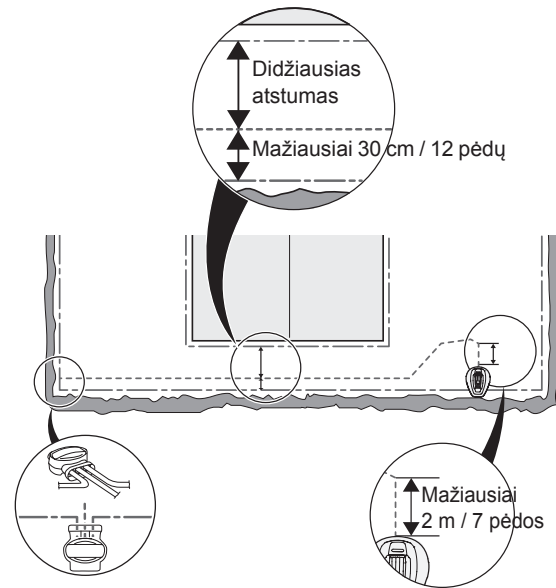

Jeigu gidą kabelį reikia tiesti ant didelio nuolydžio, rekomenduojama kabelį tiesti nuolydžio kampu. Taip robotui vejapjovei bus lengviau važiuoti pagal gido kabelį šlaitu.

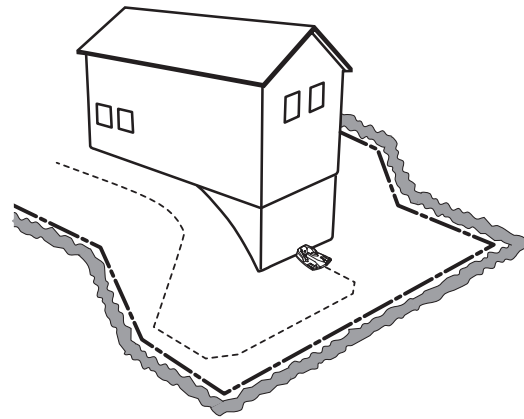

Netieskite kabelio smailiais kampais. Robotui vejapjovei gali būti sunku sekti gido kabelį.

4. Tieskite gido kabelį iki kontūro kabelio, kur anksčiau nutiesėte kilpą, padedančią prijungti gido kabelį.
5. Nukirpkite kontūro kabelio kilpą naudodami, pvz., vielos žirkles.

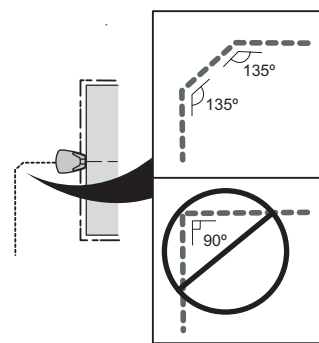

3. ĮRENGIMAS

6. Jungiamąja mova prijunkite gido kabelį prie kontūro kabelio:

Kontūro kabelį įkiškite į kiekvieną movos skylę. Įkiškite kreipiamąjį kabelį į centrinę movos angą. Patikrinkite, ar kabeliai iki galo įstatyti į movą. Jų galai turi matytis kitoje movos pusėje per permatomą jos paviršių.

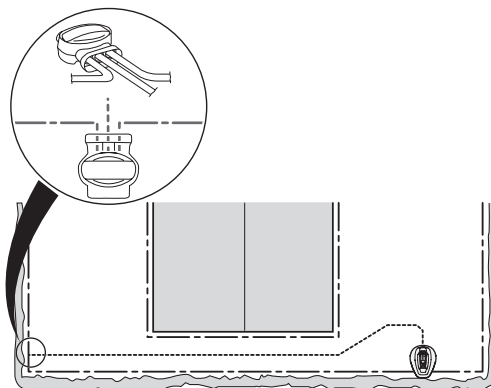

Universaliomis replėmis visiškai suspauskite movos galvutę.

Kiekvienam kabeliui pajungti gali būti naudojama bet kokia skylė.

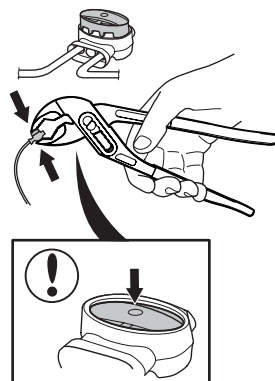

7. Pritvirtinkite kabėmis / užkaskite sujungimą vejoje.

SVARBI INFORMACIJA

Kreipiamasis kabelis negali kirsti kontūro kabelio nutiesto, pavyzdžiui, į atskirtą vietą.

SVARBI INFORMACIJA

Prieš naudodami robotą vejojovę patikrinkite, ar gido kabelis veikia, naudodami funkciją *Gido kalibravimas*. Žr. 3.8 Pirmas paleidimas ir kalibravimas 34 psl.

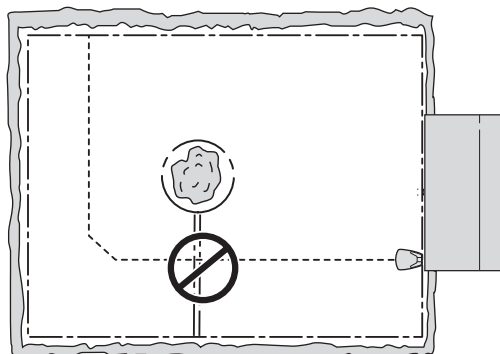

3. ĮRENGIMAS

3.7 Kontūro tikrinimas

Kontūro signalą tikrinkite pagal įkrovimo stoties signalinę lemputę.

Žr. 9.2 Įkrovimo stoties signalinė lemputė 73 psl., jeigu lemputė nepradedą šviesti nenutrūkstama žalia spalva.

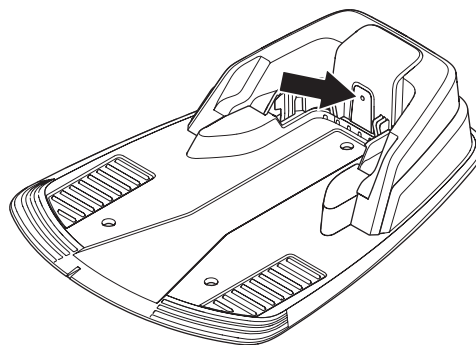

3.8 Pirmas paleidimas ir kalibravimas

Prieš paleidžiant robotą vejapjovę, jo meniu reikia atlikti paleidimo seką, taip pat gido signalo automatinį kalibravimą. Kalibravimas taip pat padeda patikrinti, ar gido kabelio instaliacija buvo atlikta tinkamai ir ar robotas vejapjovė gali laisvai judėti pagal gido kabelį nuo įkrovimo stoties.

1. Atidarykite valdymo skydelį nuspausdami **STOP** mygtuką.
2. Pagrindinį jungiklį pasukite į 1 padėtį.

Paleidimo seka prasideda nuo pirmojo automatinės vejapjovės įjungimo. Nustatomi šie parametrai:

- Kalba
- Country (šalis)
- Time format (laiko formatas)
- Einamasis laikas
- Date format (datos formatas)
- Data
- Keturių skaitmenų PIN kodas. Visos kombinacijos leidžiamos, išskyrus 0000.

SVARBI INFORMACIJA

PIN kodą galite pasižymėti dalyje *Pastabos* 4 psl.

3. Pastatykite robotą vejapjovę įkrovimo stotyje, kaip reikalaujama ekrane. Paspauskite mygtuką START ir uždarykite gaubtą. Robotas vejapjovė paleis gido kalibravimą, išvažiuos iš įkrovimo stoties ir judės pagal gido kabelį iki gido kabelio sujungimo su kontūro kabeliu vietas, kurioje pradės pjauti veją. Patikrinkite, ar robotas vejapjovė gali visur pravažiuoti sekdamas pagal gido kabelį.

Jeigu jis nepravažiuoja, taip gali būti dėl netinkamai pakloto gido kabelio. Šiuo atveju, užtikrinkite, kad instaliacija atliekama vadovaujantis 3.6 *Gido kabelio instaliacija* 30 psl. Tada atlikite naują kalibravimą. Žr. 6.6 *Nustatymai* 55 psl.

R70Li / R80Li atveju galima susiaurinti gido plotį, kad robotas vejapjovė sektų gido kabeliu pro labai siaurus pravažiavimus. Žr. 6.4 *Nustatymai, R70Li, R80Li* 49 psl. Norėdami atlikti naują R70Li / R80Li kalibravimą, naudokite funkciją Bandymas į išorę Žr. 6.4 *Nustatymai, R70Li, R80Li* 49 psl.

3. ĮRENGIMAS

3.9 Prisijungimo prie įkrovimo stoties tikrinimas

Prieš pradėdami naudotis robotu vejapjove, įsitikinkite, kad jis gali visur pravažiuoti pagal kreipiamąjį kabelį iki įkrovimo stoties ir lengvai prisijungti prie jos. Atlikite toliau pateiktą patikrinimą.

1. Atidarykite valdymo skydelio gaubtą paspausdami **STOP** mygtuką.
2. Padėkite robotą vejapjovę šalia tos vietos, kur gido kabelis sujungtas su kontūro kabeliu. Robotą vejapjovę padėkite 2 metrų atstumu nuo gido kabelio, jo priekį atsukę į gido kabelį.
3. Pasirinkite režimą *Namo* paspausdami namo simbolį ir **OK** mygtuką, kai žymeklis stovi ant režimo *Namo*. Paspauskite „**Start**“ ir uždarykite gaubtą.
4. Patikrinkite, ar robotas vejapjovė seka gido kabeliu iki įkrovimo stoties ir susijungia su ja. Bandytas užskaitomas tik tuo atveju, jeigu robotas vejapjovė gali judėti pagal gido kabelį visą atstumą iki įkrovimo stoties ir prisijungti iš pirmo karto. Jeigu robotas vejapjovė nesugeba prisijungti iš pirmo karto, jis automatiškai bandys prisijungti dar kartą. Instaliacija nepatvirtinama, jei robotas vejapjovė prisijungia prie įkrovimo stoties iš antro arba daugiau kartų. Tokiu atveju, įsitikinkite, kad įkrovimo stotis, kontūro kabelis ir gidas kabelis instaliuoti pagal instrukcijas, pateiktas Skyriuose 3.2, 3.4 ir 3.6.
5. Robotas vejapjovė liks įkrovimo stotyje, kol pasirinksite režimą Pagrindinis arba Automatinis. Žr. 5.1 *Nustatymai* 41 psl.

Kreipiamoji sistema turi būti pirmą kartą kalibruojama, jeigu minėti testai pasitvirtino. Žr. 3.8 *Pirmas paleidimas ir kalibravimas* 34 psl.



4. NAUDOJIMAS

4. Naudojimas

4.1 Išsikrovusio akumuliatoriaus įkrovimas

Jeigu „GARDENA“ robotas vejąpjovė naujas arba ilgesnį laiką nebuvo įkraunamas, jo akumuliatorius bus tuščias ir jį reikia įkrauti prieš pradedant darbą. Įkrovimas užima maždaug 80-100 minučių.

1. Pagrindinį jungiklį pasukite į 1 padėtį.
2. Pastatykite automatinę vejąpjovę įkrovimo stotyje. Atidarykite dangtį ir įstumkite robotą vejąpjovę kaip įmanoma toliau, kad užtikrintumėte gerą kontaktą su įkrovimo stotimi.
3. Ekrane pateikiama žinutė, kad vyksta įkrovimas.

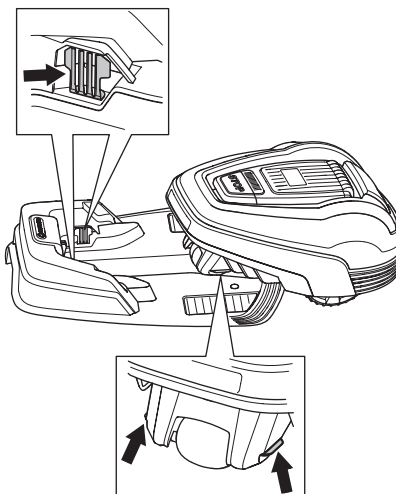
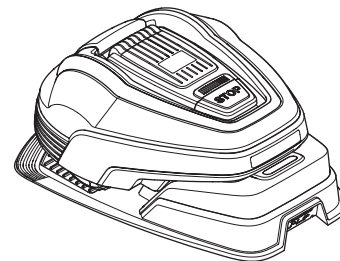

ĮSPĖJIMAS

Prieš paleidžiant robotą vejąpjovę atidžiai perskaitykite saugos nurodymus.



ĮSPĖJIMAS

Saugokite rankas bei kojas ir nekiškite jų prie besisukančių diskų. Kai variklis veikia, niekuomet nekiškite arti korpuso ar po juo rankų ar kojų.



ĮSPĖJIMAS

Niekada nenaudokite roboto vejąpjovės, kai pjovimo teritorijoje yra žmonių (ypač vaikų) ar gyvūnų.



4. NAUDOJIMAS

4.2 Laikmačio naudojimas

Kad veja nebūtų išvažinėta, naudokite laikmačio funkciją (žr. 6.3 Laikmatis 46 psl.) Nustatydami laikmatį atsižvelkite į tai, kad robotas veją pjauna nupjauna lentelėje „Darbo našumas“ nurodytą kvadratinį metrų plotą per valandą ir dieną.

Pavyzdys

Jeigu darbo zonos plotas 360 m², R70Li turi dirbti 8 valandas per dieną. Šie laikai apytiksliai ir priklauso, pavyzdžiui, nuo žolės kokybės, peilių aštrumo ir akumulatoriaus amžiaus.

SVARBI INFORMACIJA

Laikmačiu nustatykite robotą nepjauti žolės tuomet, kai vejoje paprastai žaidžia vaikai, laksto naminiai gyvūnai ir pan., kad pjovimo diskas jų nesužalotų.

Gamykliniai laikmačio nustatymai yra 07:00-23:00 (07:00-22:00 „GARDENA“ R38Li, R40Li, R45Li, R50Li) ir žolė pjaunama kiekvieną savaitės dieną. Šis nustatymas tinka nurodytai didžiausiai darbo zonai.

Jeigu darbo zonos dydis leidžia, žolės kokybė gali būti pagerinta, jeigu žolė pjaunama kas antrą dieną, o ne keletą valandų kiekvieną dieną. Be to, žolė geriau auga, jeigu bent tris dienas per mėnesį jos niekas nepjauna.

Stovėjimas

Robotas veją pjauna turi iš anksto nustatytą stovėjimo laikotarpį pagal lentelę „Stovėjimo laikas“ Stovėjimo laiką galima išnaudoti, pavyzdžiui, vejos laistymui arba žaidimams ant vejos.

1 pavyzdys

Šiame pavyzdyje nurodyti laikai taikomi „GARDENA R40Li“ modeliui, tačiau tas pats principas tinka ir kitiems modeliams.

Darbo laikotarpis 1: 07:00 - 22:00

Darbo dienos: All days (visos dienos)

Pagal gamintojo nustatymus robotas veją pjauna pradeda pjauti žolę 07.00 valandą. Veją pjauna parkuojama į krovimo stotį nuo 19.00 valandos ir laikoma ten iki 07.00 valandos, kai ji vėl pradeda pjauti žolę.

Jeigu laikmačiu darbo laikas padalintas į du laikotarpius, stovėjimo laikotarpį galima padalinti į keletą laikotarpių. Tačiau mažiausias stovėjimo laikotarpis privalo atitikti nurodytą lentelėje „Stovėjimo laikas“.

| Modelis | Darbo našumas |
|---------------|--|
| GARDENA R38Li | Apie 32 m ² per val. ir dieną |
| GARDENA R40Li | Apie 33 m ² per val. ir dieną |
| GARDENA R45Li | Apie 38 m ² per val. ir dieną |
| GARDENA R50Li | Apie 42 m ² per val. ir dieną |
| GARDENA R70Li | Apie 44 m ² per val. ir dieną |
| GARDENA R80Li | Apie 50 m ² per val. ir dieną |

| Modelis | Stovėjimo laikas |
|---------------|------------------------------|
| GARDENA R38Li | Mažiausiai 12 val. per dieną |
| GARDENA R40Li | Mažiausiai 12 val. per dieną |
| GARDENA R45Li | Mažiausiai 12 val. per dieną |
| GARDENA R50Li | Mažiausiai 12 val. per dieną |
| GARDENA R70Li | Mažiausiai 8 val. per dieną |
| GARDENA R80Li | Mažiausiai 8 val. per dieną |

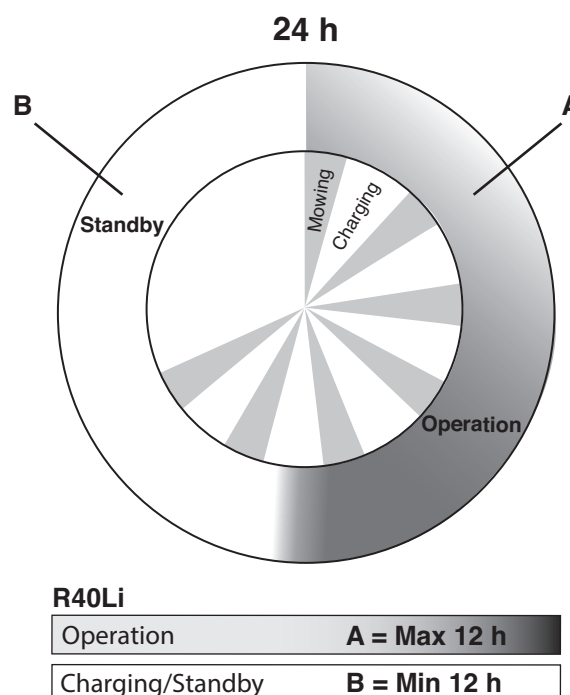

4. NAUDOJIMAS

2 pavyzdys

Šiame pavyzdyje nurodyti laikai taikomi „GARDENA“ R40Li, tačiau tas pats principas tinka ir kitiems modeliams.

Darbo laikotarpis 1: 06:00 - 16:00

Darbo laikotarpis 2: 20:00 - 23:00

Darbo dienos: All days (visos dienos)

Robotas vežapjovė dirbs nuo 06:00 iki 16:00 val.

Jis vėl pradės darbą 20:00, bet sustos pailsėti 22:00 ir vėl pradės dirbti 06:00.

Šie laikai apytiksliai ir priklauso, pavyzdžiui, nuo žolės kokybės, peilių aštrumo ir akumulatoriaus amžiaus.

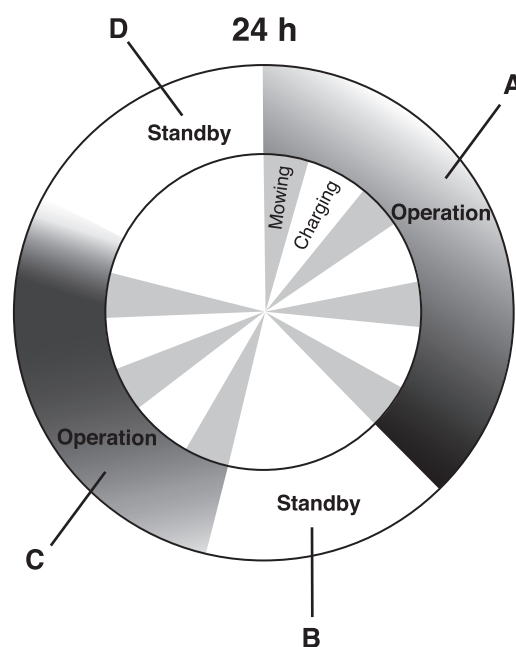

4.3 Paleidimas

1. Pagrindinį jungiklį pasukite į 1 padėtį.
2. Paspauskite STOP mygtuką, kad atidarytumėte valdymo skydelio gaubtą.
3. Įveskite PIN kodą.
4. Paspauskite START mygtuką.
5. Uždarykite gaubtą per 10 sekundžių.

Jeigu robotas vežapjovė laikomas įkrovimo stotyje, jis išvažiuos iš įkrovimo stoties tik tada, kai akumulatorius bus visiškai įkrautas ir jei roboto laikmatis bus nustatytas taip, kad leistų jam dirbti.

Prieš pjovimo diskams pradėdant sukintis, per 2 sekundes pasigirsta 5 pyptelėjimai.

4.4 Sustabdymas

1. Paspauskite **STOP** mygtuką.

Robotas vežapjovė sustoja, peilių variklis sustoja ir atsidaro valdymo skydelio dangtelis.

R40Li

Operation **A + C = Max 12 h**

Charging/Standby **B + D = Min 12 h**

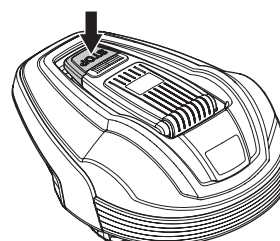
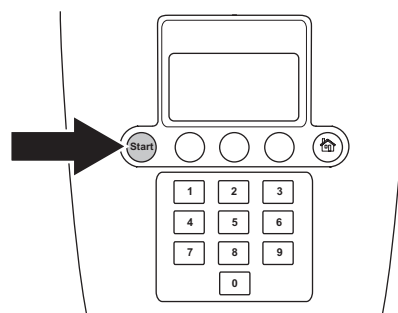

4. NAUDOJIMAS

4.5 Išjungimas

1. Paspauskite **STOP** mygtuką.
2. Pagrindinį jungiklį pasukite į 0 padėtį.

Robotą veįapjovę visada išjunkite pagrindiniu jungikliu, jeigu reikia jį techniškai prižiūrėti arba išvežti iš darbo zonos.

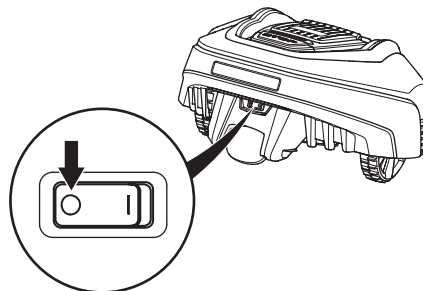

4.6 Pjovimo aukščio reguliavimas

Pjovimo aukštis gali kisti nuo MIN (2 cm) iki MAX (5 cm).

Pjovimo aukščio reguliavimas:

1. Paspauskite **STOP** mygtuką, kad sustabdytumėte automatinę veįapjovę ir atidarykite dangtelį.
2. Pasukite aukščio reguliavimo rankenėlę į reikiamą padėtį. Pasirinktąją padėtį rodo oranžinės spalvos stulpelis šalia rankenėlės, kurį galima matyti pro langelį.
 - Norėdami padidinti pjovimo aukštį sukite prieš laikrodžio rodyklę.
 - Norėdami sumažinti pjovimo aukštį sukite pagal laikrodžio rodyklę.

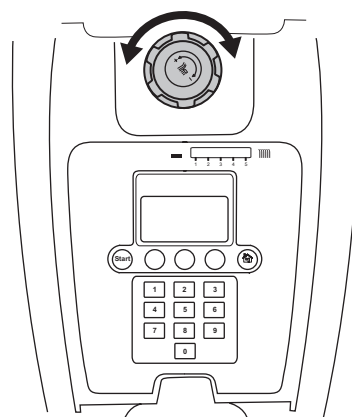

SVARBI INFORMACIJA

Pirmą savaitę po naujos instaliacijos, turi būti nustatytas **MAX** pjovimo aukštis, kad nepažeistų kontūro kabelio. Po to pjovimo aukštį galima mažinti po vieną pakopą kas antrą savaitę, kol bus pasiektas norimas pjovimo aukštis.

5. VALDYMO SKYDELIS

5. Valdymo skydelis

Visos komandos ir „GARDENA“ roboto vejamųjų nustatymai įvedami valdymo skydelyje. Visos funkcijos išskviečiamos naudojant įvairius meniu.

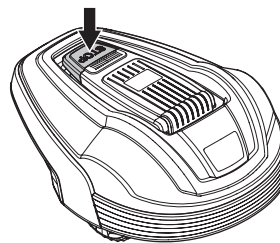

Valdymo skydelis sudarytas iš ekrano ir klaviatūros. Visa informacija rodoma ekrane, o visos įvestys atliekamos naudojant mygtukus.

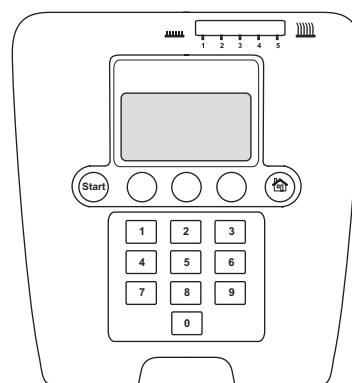

Kai paspaustas STOP mygtukas ir atidaromas gaubtas, veikimo lange rodomas laikas, pasirinktas veikimo režimas, pjovimo valandų keikis, akumulatoriaus būseną ir laikmačio nustatymai.

- Laikrodis rodo esamą laiką.
- Data rodo einamąją dieną.
- Darbo valandų skaičius rodo, kiek iš viso valandų nuo pagaminimo automatinė vejamoji dirbo. Į darbo laiką įskaičiuojamas laikas, kai robotas vejamoji pjovė žolę ir kai ieškojo įkrovimo stoties.
- *AUTO*, *MAN* ar *HOME* rodo pasirinktąjį darbo režimą. Žr. skyrių 5.1 *Darbo režimo pasirinkimas*
- Akumulatoriaus būseną rodo likusi akumulatoriaus įkrova.
- ECO rodomas tada, kai robote vejamojije nustatytas ECO režimas.
- Laikrodžio simbolis rodomas tada, kai nustatyti laikmačio parametrai. Laikrodžio simbolis yra juodos spalvos, jeigu automatinė vejamoji negali judėti dėl laikmačio nustatymų, ir baltos spalvos, kai vejamoji gali pjauti žolę.
- Užrašas *MENIU* rodo, kad spausdami leidžiantį pasirinkti mygtuką po užrašu galime pasiekti pagrindinį meniu.

Klaviatūrą sudaro keturios mygtukų grupės: režimo pasirinkimo mygtukas, kelių pasirinkimų mygtukas, skaičiai ir paleidimo mygtukas.

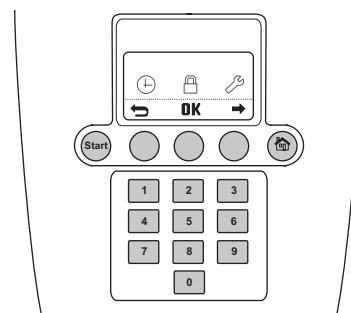
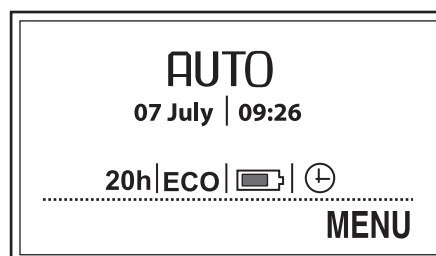

5. VALDYMO SKYDELIS

5.1 Darbo režimo pasirinkimas

Režimo pasirinkimo mygtuko simbolis yra namas. Paspaudus šį mygtuką ekrane rodomas pasirinktas darbo režimas. Spausdami šį mygtuką daug kartų iš eilės galite pasirinkti vieną iš trijų skirtingų darbo režimų.

1. NAMAI:

Siunčia robotą vejąplovę į įkrovimo stotį. Ji lieka čia, kol pasirenkamas kitas darbo režimas. Darbiniame lange rodomas užrašas *Namo*. Įkrovus akumuliatorių automatinė vejąplovė lieka stovėti įkrovimo stotyje. Pasirinkus darbo režimą AUTO, pradžioje robotas vejąplovė išvažiuos iš įkrovimo stoties, o po to vėl pradės pjauti žolę. Nustatymas Namai naudojamas po naujos instaliacijos arba kai esami diegimo nustatymai keičiami siekiant patikrinti roboto vejąplovės judėjimą pagal gido kabelį ir sugebėjimą prisijungti prie įkrovimo stoties. Žr. 3.9 *Prisijungimo prie įkrovimo stoties tikrinimas* 35 psl.

2. AUTO (AUTOMATINIS):

Tai įprastinis, automatinis darbo režimas, kai automatinė vejąplovė automatiškai pjauna žolę ir įkrauna akumuliatorių.

3. MAN (RANKINIS):

Kai pjaunami papildomi plotai (Žr. 3.4 Kontūro kabelio instaliacija 23 psl.), turi būti naudojamas MAN (rankinis) režimas.

Jeigu pasirenkamas RANKINIS režimas, o robotas vejąplovė paleidžiamas ant vejų, jis pjauna žolę, kol išsikrauna akumuliatorius. Tada jis sustoja ir ekrane pasirodo žinutė „*Reikalingas rankinis įkrovimas*“. Automatinę vejąplovę reikia nunešti atgal prie įkrovimo stoties ir po įkrovimo vėl paleisti rankiniu būdu.

Jeigu pasirinktas RANKINIS įkrovimo režimas, automatinė vejąplovė pilnai įsikrauna ir, išvažiavusi iš įkrovimo stoties apie 20 cm, sustoja. Tai reiškia, kad robotas įsikrovė ir gali pradėti darbą.

Jeigu po įkrovimo turi būti pjaunamas pagrindinis plotas, prieš pastatant robotą vejąplovę į įkrovimo stotį reikia nustatyti darbo režimą Automatinis.

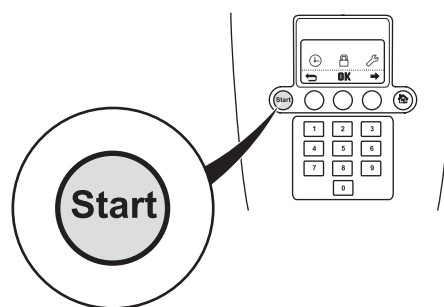
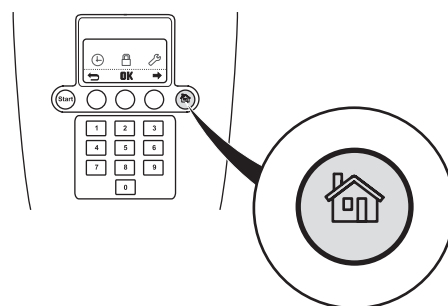

SVARBI INFORMACIJA

Prieš uždarant dangtelį, visuomet paspauskite START mygtuką, kad automatinė vejąplovė pradėtų dirbti. Jeigu START mygtukas nenuspaudžiamas, pasigirsta pranešimo signalas ir robotas vejąplovė nepajuda iš vietos.



5. VALDYMO SKYDELIS

5.2 Kelių pasirinkimų mygtukai

Trimis leidžiančiais pasirinkti mygtukais galima pasirinkti įvairias funkcijas, kurios, be kita ko, priklauso nuo to, kurioje meniu vietoje esate. Mygtuko funkcija rodoma pačioje ekrano apačioje.

Pavyzdys: Jeigu esate pagrindiniame meniu, kairįjį mygtuką galima naudoti grįžti atgal, vidurinisys patvirtina bet kurį pasirinkimą, o dešinysis padeda peržvelgti meniu.

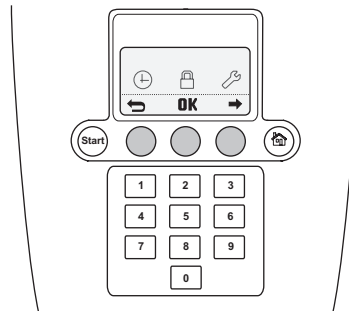

5.3 Skaičiai

Skaičių klavišais galima, pavyzdžiui, įvesti PIN kodą arba laiko nustatymus.

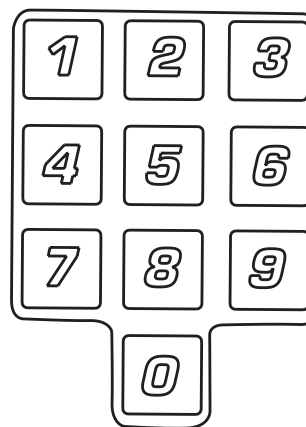

5.4 Pagrindinis jungiklis

Norėdami paleisti robotą vejąpjovę, pagrindinį jungiklį pasukite į 1 padėtį.

Nustatykite pagrindinį jungiklį į 0 padėtį, kai robotas vejąpjovė nenaudojamas arba, kai tikrinami-keičiami pjovimo peiliai.

Kai pagrindinis jungiklis nustatytas į 0 padėtį, roboto vejąpjovės variklio paleisti negalima.

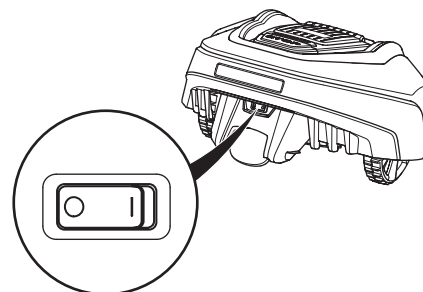

6. MENIU FUNKCIJOS

6. Meniu funkcijos

6.1 Pagrindinis meniu

Pagrindiniame „GARDENA“ R38Li, R40Li, R45Li, R50Li pateikiamos trys parinktys:

- *Timer (laikmatis)*
- *Security (saugumas)*
- *Nuostatos*

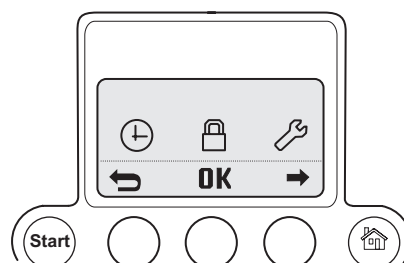

Pagrindiniame „GARDENA“ R70Li / R80Li meniu pateikiamos keturios parinktys:

- *Timer (laikmatis)*
- *Installation (instaliacija)*
- *Security (saugumas)*
- *Settings (parametrai)*

Kiekviena parinktis turi žemesnio lygmens meniu. Per šias funkcijas galite pasiekti visus automatinės vejpajovės nustatymus.

Meniu naršymas

Norėdami peržiūrėti pagrindinį meniu ir antrinį meniu naudokite leidžiančius pasirinkti mygtukus. Skaičių klavišais įveskite vertes ir laikus, o kiekvieną pasirinkimą patvirtinkite OK pažymėtu leidžiančiu pasirinkti mygtuku. Spauskite kelių pasirinkimų mygtuką su **grįžimo rodykle**, jeigu norite pereiti į aukštesnį meniu lygį, arba 2 sekundes laikykite nuspaudę režimo pasirinkimo mygtuką, jeigu norite iš karto grįžti į pagrindinį meniu.

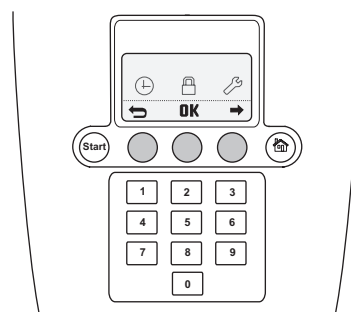

Žemesnio lygio meniu

Kai kurių antrinių meniu parinktys kairėje pusėje pažymėtos varnele. Tai reiškia, kad jos pasirinktos. Pažymėkite langelį arba panaikinkite jo žymėjimą paspausdami OK.

Kai kurių antrinių meniu konkrečių eilučių dešinėje pateikiama informacija. Ši informacija nurodo, kuris funkcijos nustatymas pasirinktas.

6. MENIU FUNKCIJOS

6.2 Meniu struktūra

„GARDENA“ R38Li, R40Li, R45Li, R50Li

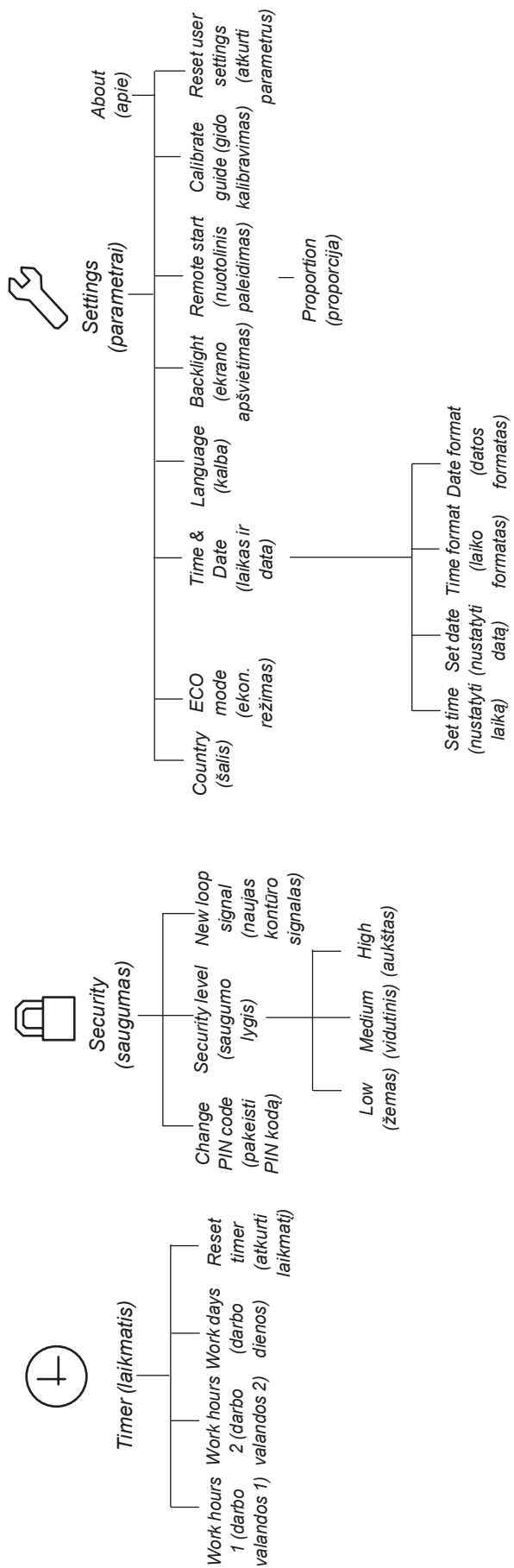

6. MENIU FUNKCIJOS

„GARDENA“ R70Li, R80Li

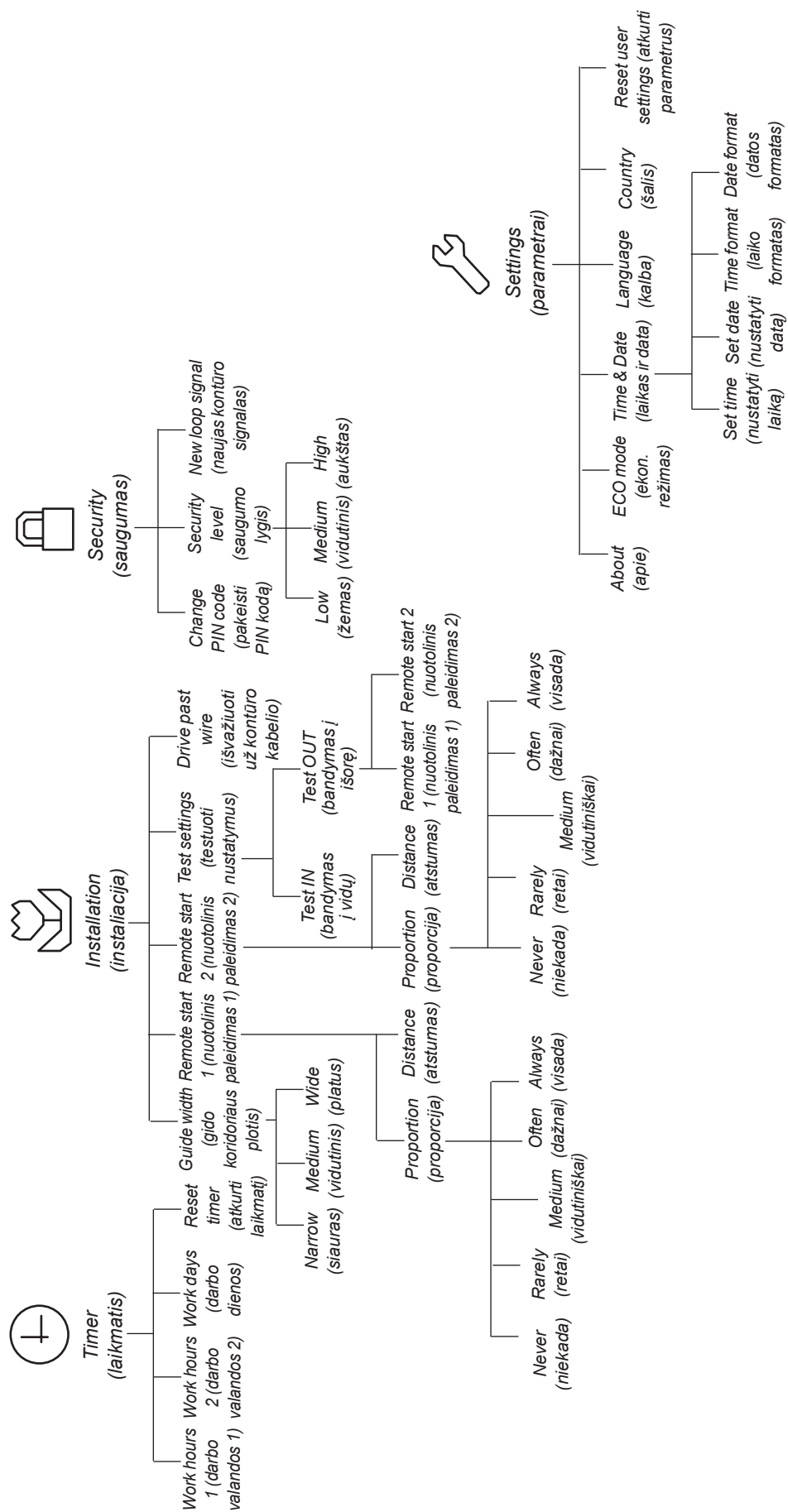

6. MENIU FUNKCIJOS

6.3 Laikmatis

Norint kuo geriau nupjauti veją, nereikia jos pjauti per dažnai. Todėl, jei darbo zona yra mažesnė už roboto vejąplovės pajėgumą, reikia apriboti jo darbo laiką, naudojant laikmačio funkciją. Jeigu robotą vejąplovę nustatote per dažnai pjauti, veja gali atrodyti kaip sutrypta. Be to, robotas vejąplovė be reikalo dėvisi.

Laikmačio funkcija puikiai tinka norint nustatyti darbo valandas, kuriomis robotas vejąplovė neturėtų pjauti žolės, pavyzdžiui, kai sode žaidžia vaikai.

Gamyklinis nustatymas yra 07:00 - 23:00 („GARDENA“ R38Li, R40Li, R45Li, R50Li modeliams 07:00-22:00) ir leidžiama pjauti kiekvieną savaitės dieną. Šis nustatymas tinka nurodytai didžiausiai darbo zonai.

Nustatydami laikmatį atsižvelkite į tai, kad robotas vejąplovė nupjauna lentelėje „Darbo našumas“ nurodytą kvadratinį metrų plotą per valandą ir dieną.

Tolesnėje lentelėje pateikiami pasiūlymai, kaip skirtingai nustatyti laikmatį, atsižvelgiant į sodo dydį. Lentelė gali būti naudojama veikimo laikui nustatyti. Laikai turėtų būti naudojami tik kaip orientaciniai dydžiai: juos gali prireikti sureguliuoti norint pritaikyti konkrečiam sodui. Naudokite tolesnę lentelę:

1. Raskite darbo zoną, kuri labiausiai atitinka sodo teritoriją.
2. Pasirinkite atitinkamą kiekį darbo dienų per savaitę (kai kurioms darbo zonoms gali prireikti 7 dienų per savaitę).
3. Darbo valandų skaičius per dieną rodo, kiek valandų robotui vejąplovei bus leidžiama dirbti pasirinktomis darbo dienomis.
4. Siūlomas laiko intervalas rodo intervalą, sutampantį su reikalingu darbo valandų skaičiumi per dieną.

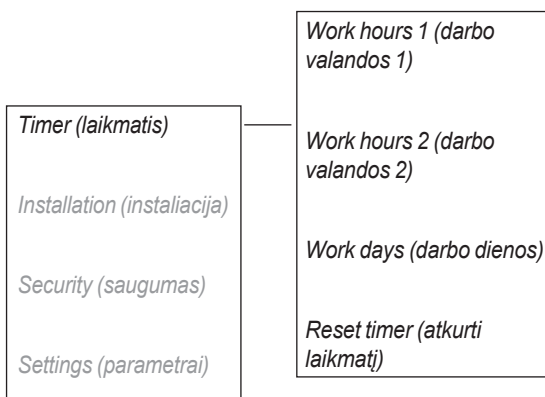

Ši lentelė taikoma modeliui „GARDENA“ R38Li

| Darbo zona | Darbo dienos per savaitę | Darbo valandų skaičius per dieną | Siūlomas laiko intervalas |
|--------------------|--------------------------|----------------------------------|---------------------------|
| 100 m ² | 5 | 4,5 h | 7:00–11:30 |
| | 7 | 3,5 h | 7:00–11:30 |
| 200 m ² | 5 | 9 h | 7:00–16:00 |
| | 7 | 6,5 h | 7:00–13:30 |
| 300 m ² | 6 | 11h | 7:00–18:00 |
| | 7 | 9,5 h | 7:00–16:30 |
| 380 m ² | 7 | 12 h | 7:00–19:00 |

6. MENIU FUNKCIJOS

Ši lentelė taikoma modeliui „GARDENA“ R40Li

| Darbo zona | Darbo dienos per savaitę | Darbo valandų skaičius per dieną | Siūlomas laiko intervalas |
|--------------------|--------------------------|----------------------------------|---------------------------|
| 100 m ² | 5 | 4,5 h | 7:00–11:30 |
| | 7 | 3 h | 7:00–10:00 |
| 200 m ² | 5 | 8,5 h | 7:00–15:30 |
| | 7 | 6 h | 7:00–13:00 |
| 300 m ² | 6 | 10,5 h | 7:00–17:30 |
| | 7 | 9 h | 7:00–16:00 |
| 400 m ² | 7 | 12 h | 7:00–19:00 |

Ši lentelė taikoma modeliui „GARDENA“ R45Li

| Darbo zona | Darbo dienos per savaitę | Darbo valandų skaičius per dieną | Siūlomas laiko intervalas |
|--------------------|--------------------------|----------------------------------|---------------------------|
| 100 m ² | 5 | 4 h | 7:00–11:00 |
| | 7 | 2,5 h | 07:00–09:30 |
| 200 m ² | 5 | 7,5 h | 07:00–14:30 |
| | 7 | 5,5 h | 07:00–12:30 |
| 300 m ² | 5 | 11 h | 7:00–18:00 |
| | 7 | 8 h | 7:00–15:00 |
| 400 m ² | 7 | 10,5 h | 7:00–17:30 |
| 450 m ² | 7 | 12 h | 7:00–19:00 |

Ši lentelė taikoma modeliui „GARDENA“ R50Li

| Darbo zona | Darbo dienos per savaitę | Darbo valandų skaičius per dieną | Siūlomas laiko intervalas |
|--------------------|--------------------------|----------------------------------|---------------------------|
| 100 m ² | 5 | 3,5 h | 7:00–11:30 |
| | 7 | 2,5 h | 07:00–09:30 |
| 200 m ² | 5 | 7 h | 07:00–14:00 |
| | 7 | 5 h | 07:00–12:00 |
| 300 m ² | 5 | 10 h | 07:00–17:00 |
| | 7 | 7 h | 07:00–14:00 |
| 400 m ² | 6 | 11 h | 7:00–18:00 |
| | 7 | 9,5 h | 7:00–16:30 |
| 500 m ² | 7 | 12 h | 7:00–19:00 |

Lithuanian – 47

6. MENIU FUNKCIJOS

Ši lentelė taikoma modeliui „GARDENA“ R70Li

| Darbo zona | Darbo dienos per savaitę | Darbo valandų skaičius per dieną | Siūlomas laiko intervalas |
|--------------------|--------------------------|----------------------------------|---------------------------|
| 100 m ² | 5 | 3 h | 7:00–10:00 |
| | 7 | 2,5 h | 07:00–09:30 |
| 200 m ² | 5 | 6,5 h | 7:00–13:30 |
| | 7 | 4,5 h | 7:00–11:30 |
| 400 m ² | 5 | 13 h | 07:00–20:00 |
| | 7 | 9 h | 7:00–16:00 |
| 600 m ² | 6 | 16 h | 07:00–23:00. |
| | 7 | 13,5 h | 07:00–20:30 |
| 700 m ² | 7 | 16 h | 07:00–23:00. |

Ši lentelė taikoma modeliui „GARDENA“ R80Li

| Darbo zona | Darbo dienos per savaitę | Darbo valandų skaičius per dieną | Siūlomas laiko intervalas |
|--------------------|--------------------------|----------------------------------|---------------------------|
| 100 m ² | 5 | 3 h | 7:00–10:00 |
| | 7 | 2 h | 07:00–09:00 |
| 200 m ² | 5 | 5,5 h | 07:00–12:30 |
| | 7 | 4 h | 7:00–11:00 |
| 400 m ² | 5 | 11,5 h | 07:00–18:30 |
| | 7 | 8 h | 7:00–15:00 |
| 600 m ² | 6 | 14 h | 07:00–21:00 |
| | 7 | 12 h | 7:00–19:00 |
| 800 m ² | 7 | 16 h | 07:00–23:00. |

- **Work hours 1**
nustatyti 1 darbo valandų pradžios ir pabaigos laiką. Įveskite kiekvieną pageidaujama laiką valandomis bei minutėmis ir paspauskite OK, kad patvirtintumėte įvestą laiką.
- **Work hours 2:**
nustatyti 2 darbo valandų pradžios ir pabaigos laiką. Įveskite kiekvieną pageidaujama laiką valandomis bei minutėmis ir paspauskite OK, kad patvirtintumėte įvestą laiką.
- **Work days:**
pasirinkti dienas, kada robotas vejąplovė turi dirbti. Robotas vejąplovė dirbs varnele pažymėtomis dienomis.
- **Reset timer:**
atkuria numatytąsias laikmačio reikšmes.

Norėdami atšaukti 1 darbo valandas ir 2 darbo valandas, įveskite laiką 00:00-00:00 laikmačiui atkurti į --:-- --:--.

6. MENIU FUNKCIJOS

Laikrodžio simbolis atsiranda pradiniame puslapyje, kai laikmačio nustatymai nustatyti. Laikrodžio simbolis yra juodos spalvos, jeigu automatinė vejapjovė negali judėti dėl laikmačio nustatymų, ir baltos spalvos, kai vejapjovė gali pjauti žolę.

Robotas vejapjovė nustatytas taip, kad nedirbtų ir stovėtų bent 8 valandas per dieną (12 valandų „GARDENA“ R38Li, R40Li, R45Li, R50Li atveju). Poilsio metu robotas vejapjovė turi būti paliktas įkrovimo stotyje. Žr. 4.2 *Laikmačio naudojimas* 37 psl.

6.4 Instaliacija, R70Li, R80Li

Pagrindiniame meniu pasirinkę šią funkciją, galite keisti šiuos darbo nustatymus.

- **Guide width (gido plotis)**
pasirinkti atstumą, kurį robotas vejapjovė gali nuklysti nuo gido kabelio važiuodama pagal kabelį į ir iš įkrovimo stoties.
- **Remote start 1 (nuotolinis paleidimas 1)**
valdyti robotą vejapjovę taip, kad jis lengviau pasiektų nuošalią vejos dalį.
- **Remote start 2 (nuotolinis paleidimas 2)**
valdyti robotą vejapjovę taip, kad jis lengviau pasiektų nuošalią vejos dalį.
- **Test settings (tikrinti parametrus)**
patikrinti anksčiau nurodytus parametrus.
- **Drive past wire (pravažiuoti pro kabelį)**
nustatyti, kokį atstumą robotas vejapjovė gali nuvažiuoti už kontūro kabelio prieš apsisukdamas.

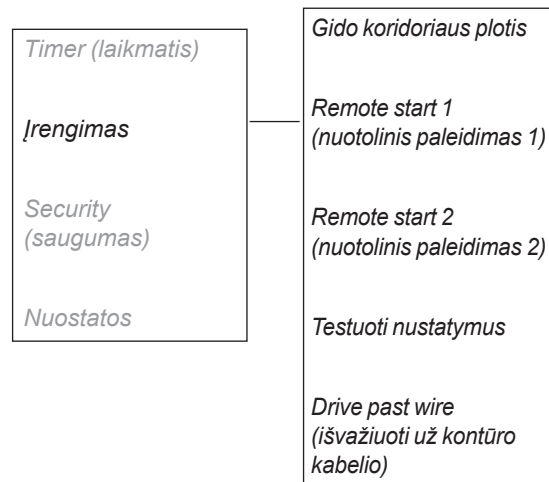

Instaliacijos nustatymų pavyzdžių ieškokite 7. Instaliacijos pavyzdžiai.

Guide width (gido plotis)

Gido plotis – tai atstumas, kurį robotas vejapjovė gali nuklysti į šalį nuo gido kabelio, kai jis važiuoja pagal kabelį į įkrovimo stotį ir iš jos. Automatinės vejapjovės tuo metu šalia kabelio naudojama zona vadinama „koridoriumi“.

Numatytasis roboto vejapjovės nustatymas yra vidutinio pločio koridorius. Jeigu norite dar labiau sumažinti vėžių susidarymo pavojų, tose darbo zonose, kur tai įmanoma, rekomenduojama rinktis platų koridorių.

SVARBI INFORMACIJA

Visada pasirinkite kuo platesnį koridorių. Siauras nustatymas turi būti naudojamas tik tuo atveju, kai kurioje nors darbo zonoje negalima naudoti jokio kito.

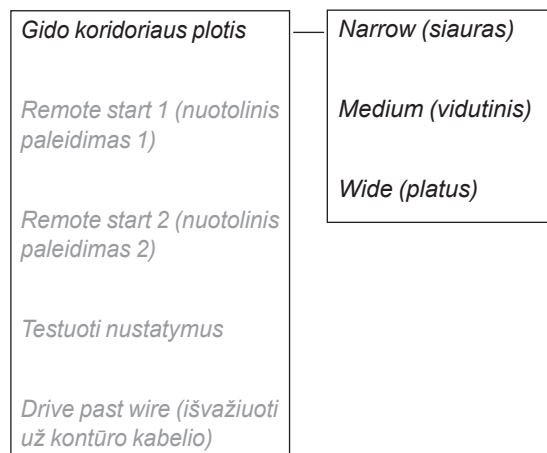

6. MENIU FUNKCIJOS

Wide (platus)

Plačiame koridoriuje robotas vejapjovė žolę pjauna nutoldamas įvairiu atstumu nuo gido kabelio.

Jeigu sodas atviras ir jame nėra siaurų pravažiavimų, visada rinkitės Platų koridorių, kad iki minimumo sumažintumėte vėžių susidarymo pavojų.

Medium (vidutinis)

Vidutinio pločio koridoriuje robotas vejapjovė privažiuoja artyn ir nutolsta nuo gido kabelio, tačiau ne taip toli, kaip tuo atveju, kai pasirenkamas platus koridorius.

Vidutinio pločio koridoriuje robotas vejapjovė privažiuoja artyn ir nutolsta nuo gido kabelio, tačiau ne taip toli, kaip tuo atveju, kai pasirenkamas platus koridorius.

Narrow (siauras)

Siauro koridoriaus pasirinkimo atveju robotas vejapjovė važiuoja tiesiai virš gido kabelio.

Paprastai siauro koridoriaus nustatymas nėra rekomenduojamas, tačiau sode su vienu ar daugiau siaurų pravažiavimų šis nustatymas gali būti vienintelis pasirinkimas. Siauro koridoriaus nustatymas padidina pavojų, kad vejapjovė šalia gido kabelio išvažinėš vėžes.

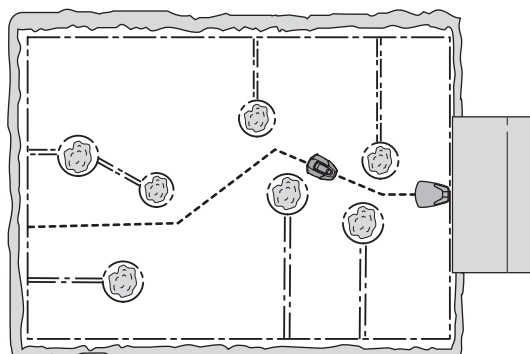
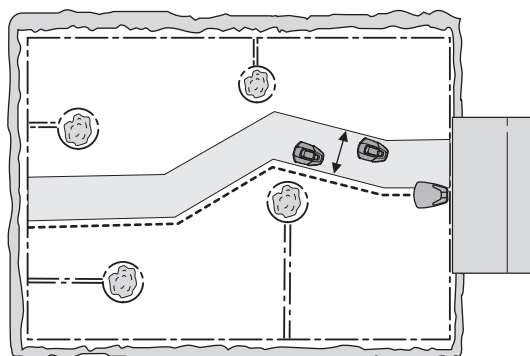

SVARBI INFORMACIJA

Atstumas, kuriuo nutolęs nuo gido kabelio robotas vejapjovė pjauna žolę, kinta atsižvelgiant į darbo zonos išsidėstymą. Jeigu nežinote, ar savo sode galite pasirinkti platų koridorių, pasinaudokite Test IN (bandymo į vidų) funkcija.

Remote start 1 (nuotolinis paleidimas 1)

Viena svarbesnių gido kabelių funkcijų yra galimybė prireikus nukreipti robotą vejapjovę į nuošalius sodo plotus. Ši funkcija naudinga tuose soduose, kurių priekinė ir galinė dalys sujungtos siauru pravažiavimu.

Jeigu aktyvuojama ši funkcija (nustatyta bet kuri parinktis, išskyrus Never), robotas vejapjovė judės pagal gido kabelį nuo įkrovimo stoties į nuošalius plotus ir pradės pjauti žolę ten.

6. MENIU FUNKCIJOS

• Proportion

Roboto vejamovės judėjimo pagal gido kabelį iš įkrovimo stoties dažnis pasirenkamas proporcingai pagal visų jo išvažiavimų iš įkrovimo stoties skaičių. Visais kitais kartais robotas vejamovė išvažiuoja iš įkrovimo stoties įprastiniu būdu ir pradeda pjauti.

Galima pasirinkti vieną iš šių penkių variantų:

- Never (0%)
- Rarely (apie 20%)
- Medium (apie 50%)
- Often (apie 80%)
- Always (100%)

Nurodykite nutolusių darbo vietų dydį procentais nuo viso darbo zonos dydžio. Jeigu nutolusių vietų plotas yra mažesnis nei pusė viso darbo ploto, režimas *Rarely* turi būti pasirinktas. Jeigu nutolusios darbo vietos užima pusę visos darbo zonos, turi būti pasirinktas režimas *Medium*. Palyginkite su pavyzdžiais 7. *Sodų pavyzdžiai* 59 psl.

Režimas *Rarely* yra nustatytas pagal nutylėjimą.

• Distance

Įveskite atstumą metrais pagal gido kabelį nuo įkrovimo stoties iki nuošalios zonos, kur robotas vejamovė turi pradėti pjauti.

Patarimai! Jei norite nustatyti, kaip toli yra nuošali zona, naudokite funkciją *Test OUT*. Atstumas metrais pateikiamas roboto vejamovės ekrane.

Proportion (proporcija)

Distance (atstumas)

Never (niekada)

Rarely (retai)

Medium (vidutiniškai)

Often (dažnai)

Always (visada)

Remote start 2 (nuotolinis paleidimas 2)

Jeigu darbo zoną sudaro dvi atskiros nuošalios zonos, gido kabelį reikia pakloti taip, kad jis vestų į abi šias zonas. Tuomet galima derinti funkcijas *Remote start 1* ir *Remote start 2*, nukreipiant robotą į atitinkamą plotą.

Parametrai *Proportion* ir *Distance* nustatomi tokiu pačiu būdu, kaip ir *Remote start 1*.

Numatytasis parametras yra *Never*.

Atkreipkite dėmesį, kad bendra proporcijos suma negali viršyti 100 %. Jeigu funkcijos *Remote start 1* nustatymas yra *Often*, funkcijai *Remote start 2* galima pasirinkti tik nustatymus *Never* arba *Rarely*.

Gido plotis yra toks pats tiek *Remote start 1*, tiek *Remote start 2* atveju. Šiuo atveju tai siauriausias pravažiavimas pagal gido kabelį, kuris riboja didžiausią gido plotį.

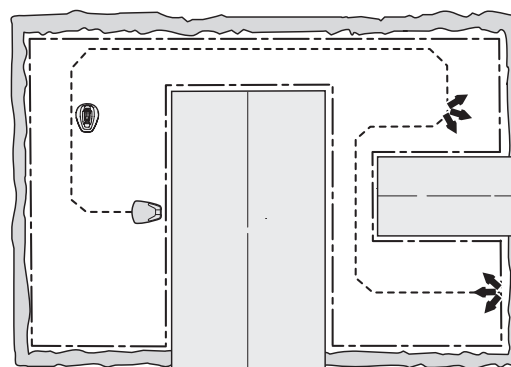

6. MENIU FUNKCIJOS

Test settings (bandyti parametrus)

Meniu *Test settings* galima išbandyti *Remote start 1* ir *Remote start 2* parametrus ir patikrinti, ar tinkamai pasirinktas koridoriaus plotis.

Test OUT (bandymas į išorę)

Funkcija *Test OUT* naudojama patikrinti, ar pasirinktas parametras *Guide width* atitinka esamą instaliaciją, ir atstumui nuo įkrovimo stoties iki nuošalios vietos išmatuoti.

Norint patikrinti *Remote start 1* parametrus:

Pastatykite robotą vejąplovę įkrovimo stotyje ir pasirinkite *Test OUT – Remote start 1*. Robotas vejąplovė paliks įkrovimo stotį ir važiuos pagal gido kabelį tol, kol nuvažiavęs nustatytą atstumą pradės pjauti žolę.

Jeigu robotas vejąplovė negali pravažiuoti pro kokį nors pravažiavimą, reikia pakeisti *Guide width* nustatymą iš *Wide* į *Medium*. Jei būtina, galima pasirinkti ir parametras *Narrow*. Siauras koridorius gidas turėtų būti naudojamas tik tuo atveju, jeigu šiai instaliacijai netinka joks kitas nustatymas. Įjungus funkciją *Test OUT* robotas vejąplovė važiuoja didžiausiu pasirinkto koridoriaus pločio leidžiamu atstumu nuo kabelio.

Šiame paveiksle parodyta, kaip robotas vejąplovė važiuoja pro pravažiavimą, kai nustatytas *Guide width* parametras yra *Medium*, o ne *Wide*.

Kaip išmatuoti atstumą nuo įkrovimo stoties iki nuošalaus ploto:

Įveskite atstumą, kuris neabejotinai yra didesnis už tikrąjį skaičių. Daugiausiai galima įvesti 100 metrų. Pastatykite robotą vejąplovę įkrovimo stotyje ir pasirinkite *Test OUT*. Robotas vejąplovė iš karto išvažiuos iš įkrovimo stoties. Atstumas metrais pateikiamas žolę pjaunančio roboto vejąplovės ekrane. Sustabdykite robotą vejąplovę reikiamoje vietoje ir užsirašykite atstumą. Įveskite pateikiamą skaičių metrais nežinomos darbo zonos laukelyje *Distance*.

Jeigu įjungta funkcija *Remote start 2*, t.y. pasirinktas kitas *Proportion* nustatymas, negu *Never*, šiuos nustatymus taip pat reikia patikrinti. *Remote start 2* bandymas atliekamas tokiu pačiu būdu, kaip ir *Remote start 1*.

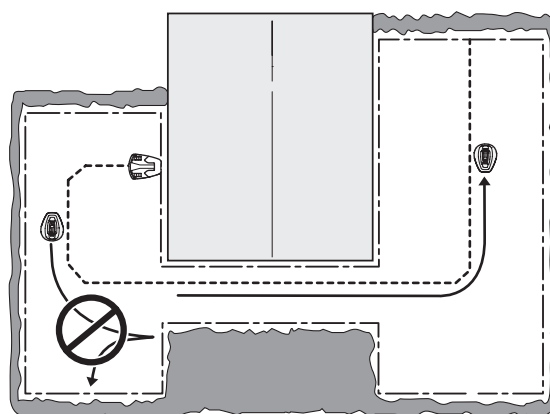
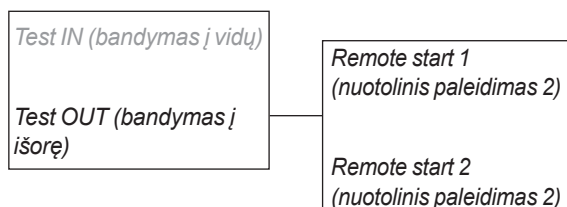
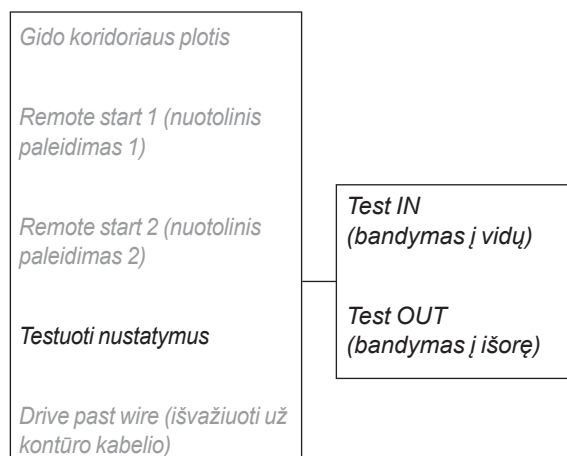

6. MENIU FUNKCIJOS

Test IN (bandymas į vidų)

Test IN funkcija naudojama tikrinti, ar gali robotas vejąplovė tinkamai prisijungti prie įkrovimo stoties.

Test IN galima atlikti tik atlikus Test OUT.

Pasirinkus šią funkciją robotas vejąplovė važiuoja pagal gido kabelį iki įkrovimo stoties ir prisijungia prie jos. Patikrinimas užskaitomas tik jeigu robotas vejąplovė sėkmingai prisijungia prie įkrovimo stoties po pirmo bandymo. Jeigu robotas vejąplovė nesugeba prisijungti iš pirmo karto, jis automatiškai bandys prisijungti dar kartą. Instaliacija nepatvirtinama, jei robotas vejąplovė prisijungia prie įkrovimo stoties iš antro arba daugiau kartų.

Drive past wire (išvažiuoti už kontūro kabelio)

Prieš robotui vejąplovei sustojant ir apsisukant, jo priekis visada išlenda už kontūro kabelio tam tikru atstumu. Numatytasis atstumas yra 25 cm, tačiau jei reikia, jį galima pakeisti. Minimali reikšmė yra 25 cm, o maksimali – 30 cm. Turėkite omenyje, kad pateiktas atstumas yra tik apytikslė reikšmė ir turėtų būti laikomas orientaciniu dydžiu. Tikrovėje tikslus atstumas, kuriuo automatinė vejąplovė kerta kontūro kabelį, gali skirtis.

Nurodykite jūsų norimą roboto vejąplovės išvažiavimo už kontūro kabelio atstumą centimetrais ir paspauskite **OK**.

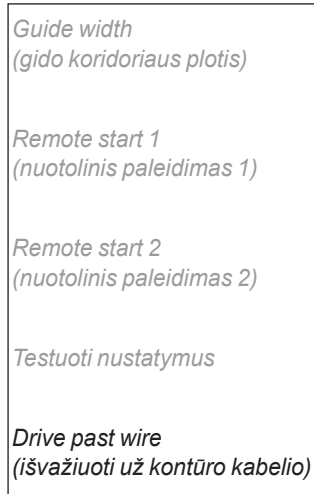

6.5 Sauga

Pasirinkus šią funkciją galima keisti saugumo ir ryšio tarp vejąplovės ir įkrovimo stoties nustatymus.

Change PIN code (pakeisti PIN kodą)

Įveskite naują PIN kodą ir paspauskite **OK**. Dar kartą įveskite tą patį kodą ir patvirtinkite spausdami **OK**. Kai pakeičiate PIN kodą, iš karto ekrane pasirodo žinutė, kad PIN kodas pakeistas.

Užsirašykite naują PIN kodą specialioje dalies Pastabos eilutėje 4 puslapyje.

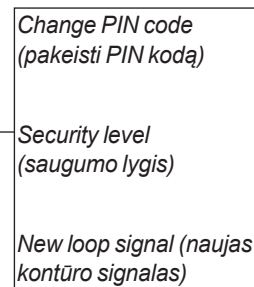
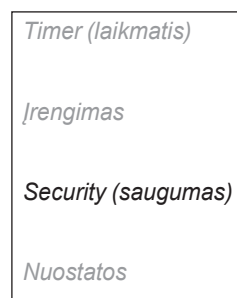

Security level (saugumo lygis)

Galima rinktis iš trijų saugumo lygių: low (žemo), medium (vidutinio) ir high (aukšto). Žemas ir vidutinis saugumo lygmuo draudžia prieigą prie roboto vejąplovės nežinantiesiems jo PIN kodo. Nustačius aukštą saugumo lygį taip pat duodamas perspėjimas ir įrenginys pradeda pypsėti, jeigu po nustatyto laiko tapo neįvedamas PIN kodas.

Norėdami išjungti robotą vejąplovę, paspauskite stabdymo mygtuką ir pasukite pagrindinį jungiklį ties „0“.

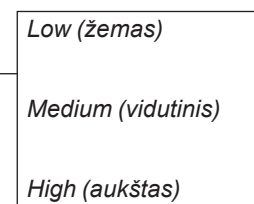
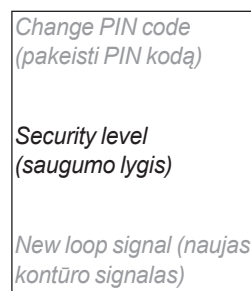

6. MENIU FUNKCIJOS

| Funkcija | Low (žemas) | Medium (vidutinis) | High (aukštas) |
|-------------------|----------------|-----------------------|-------------------|
| Laiko užraktas | X | X | X |
| PIN reikalavimas | | X | X |
| Pavojaus signalas | | | X |

Laiko užraktas

Ši funkcija reiškia, kad automatinės vejamovės po 30 dienų nebus galima paleisti, prieš tai neįvedus teisingo PIN kodo. Po 30 dienų robotas vejamovę pjauna žolę kaip visada, tačiau atidarius dangtelį pasirodo pranešimas įveskite PIN kodą. Dar kartą įveskite savo kodą ir paspauskite **OK**.

PIN reikalavimas

Ši funkcija reikalauja įvesti PIN kodą, kai roboto vejamovės pagrindinis jungiklis nustatytas į 1 padėtį ir dangtis atidarytas. Norėdami naudoti robotą vejamovę, turite įvesti teisingą PIN kodą.

Įvedus neteisingą kodą 5 kartus iš eilės, robotas vejamovę kuriam laikui blokuojamas. Blokavimo laikas pratęsiamas kiekvieną kartą neteisingai įvedus PIN kodą.

Pavojaus signalas

Ši funkcija reiškia, kad paspaudus **STOP** mygtuką arba dėl kokių nors priežasčių pakėlus robotą vejamovę ir per 10 sekundžių neįvedus PIN kodo, pasigirs pavojaus signalas. Tiksenantis garsas reiškia, kad turi būti įvestas PIN kodas, kad nepasileistų signalizacija. Signalizaciją bet kuriuo metu galima išjungti įvedus teisingą PIN kodą.

New loop signal (naujas kontūro signalas)

Kontūro signalas parenkamas atsitiktinai ir sukuria unikalų ryšį tarp roboto vejamovės ir įkrovimo stoties. Tik retais atvejais gali prireikti naujo signalo, pavyzdžiui, jeigu dvi gretimos instaliacijos naudoja labai panašius signalus.

- Pastatykite automatinę vejamovę įkrovimo stotyje.
- Meniu pasirinkite *New loop signal* ir spauskite **OK**.

*Change PIN code
(pakeisti PIN kodą)*

*Security level (saugumo
lygis)*

*New loop signal (naujas
kontūro signalas)*

6. MENIU FUNKCIJOS

6.6 Settings (parametrai)

About (apie)

Meniu „About“ (apie) pateikiama informacija apie roboto vejamą modelį, serijos numerį ir skirtingas programines įrangas.

ECO

Ši funkcija automatiškai išjungia kontūro signalą kontūro kabelyje, gido kabelyje ir įkrovimo stotyje, kai robotas vejamą nepjauna, t. y. kai vejamą kraunasi arba, jei neleidžiama judėti dėl laikmačio nustatymų.

ECO režimas tinka naudoti, kai yra kitos belaidės įrangos, nesuderinamos su robotu vejamą, pvz., tam tikrų klausos aparatų ar garažo durų.

Jeigu kontūro signalas yra išjungtas dėl ECO režimo, įkrovimo stoties indikatorius mirksi žalia spalva. Jeigu indikatorius mirksi žalia spalva, robotą vejamą galima paleisti tik įkrovimo stotyje, o ne darbo zonoje.

Kai įjungtas ECO režimas, labai svarbu visada paspausti STOP mygtuką, prieš nukeliant automatinę vejamą nuo įkrovimo stoties. Kai įjungtas ECO režimas, kitos galimybės paleisti roboto vejamą nėra. Jei robotas per klaidą buvo nukeltas prieš tai nepaspaudus STOP mygtuko, jį reikia pastatyti atgal ant įkrovimo stoties ir paspausti mygtuką STOP. Tik tada robotą vejamą galima paleisti darbo zonoje.

SVARBI INFORMACIJA

Visada prieš nukeldami robotą vejamą nuo įkrovimo stoties paspauskite STOP mygtuką. Kitaip robotas vejamą darbo zonoje neįsijungs kai įjungtas ECO režimas.

Pasirinkite „Paleisti ECO“ ir spauskite OK, kad įjungtumėte ECO režimą.

Timer (laikmatis)

Installation (instaliacija)

Security (saugumas)

Settings (parametrai)

About (apie)

ECO

Time & Date (laikas ir data)

Language (kalba)

Country (šalis)

Backlight (ekrano apšvietimas)

Remote start (nuotolinis paleidimas)

Calibrate guide (gido kalibravimas)

Reset user settings (atkurti parametrus)

About (apie)

ECO

Time & Date (laikas ir data)

Language (kalba)

Country (šalis)

Backlight (ekrano apšvietimas)

Pradėti pjomimą ne stotyje

Calibrate guide (gido kalibravimas)

Reset user settings (atkurti parametrus)

6. MENIU FUNKCIJOS

Time & Date (laikas ir data)

Šia funkcija nustatomas automatinės veļapjovės einamasis laikas ir pageidaujamas laiko formatas.

- **Time**
Įveskite teisingą laiką ir spauskite OK, kad išeitumėte.
- **Time format**
Žymekliu pažymėkite pageidaujamą laiko formatą:
12h 24h. Paspauskite OK, kad išeitumėte.
- **Date**
Įveskite teisingą datą ir spauskite OK, kad išeitumėte.
- **Date format**
Žymekliu pažymėkite pageidaujamą datos formatą: YYYY-MM-DD (metai-mėnuo-diena)
MM-DD-YYYY (mėnuo-diena-metai)
DD-MM-YYYY (diena-mėnuo-metai).
Norėdami išeiti, spauskite OK.

About (apie)

ECO

Time & Date
(laikas ir data)

Language (kalba)

Country (šalis)

Backlight
(ekrano apšvietimas)

Remote start
(nuotolinis paleidimas)

Calibrate guide
(gido kalibravimas)

Reset user settings
(atkurti parametrus)

Time (laikas)

Time format
(laiko formatas)

Date (data)

Date format
(datos formatas)

Language (kalba)

Šia funkcija nustatoma kalba.

Norėdami pasirinkti kalbą: Žymekliu pažymėkite Kalbą ir spauskite OK. Žymekliu pažymėkite pageidaujamą kalbą ir spauskite **OK**.

Country (šalis)

Naudodami šią funkciją galite pasirinkti, kurioje šalyje robotas veļapjovė dirbs.

Žymekliu pažymėkite pageidaujamą šalį ir paspauskite OK.

Backlight (ekrano apšvietimas), R38Li, R40Li, R45Li, R50Li

Kad robotas veļapjovė matytųsi darbo zonoje naktį, galima nustatyti, kad šviestų dirbančio roboto ekranas.

1. Meniu pasirinkite Backlight (ekrano apšvietimas) ir paspauskite **OK**.
2. Pasirinkite vieną iš pateikiamų parinkčių:
Auto: ekranas šviečia 1 minutę po paskutinio mygtuko paspaudimo.
ON (įjungta): ekranas šviečia visą roboto veļapjovės darbo laiką. Ekranas nešviečia, kai robotas veļapjovė sustoja, pvz., dėl laikmačio nustatymo arba galimos kliūtis.

6. MENU FUNKCIJOS

Remote start (nuotolinis paleidimas), R38Li, R40Li, R45Li, R50Li

Viena svarbesnių gido kabelių funkcijų yra galimybė prireikus nukreipti robotą vejapjovę į nuošalius sodo plotus. Ši funkcija naudinga tuose soduose, kurių priekinė ir galinė dalys sujungtos siauru pravažiuoju, o jame negalima įrengti įkrovimo stoties.

Jeigu aktyvuojama ši funkcija (nustatyta bet kuri parinktis, išskyrus *Never*), robotas vejapjovė juda palei gido kabelį nuo įkrovimo stoties iki vietos, kur gido kabelis sujungtas su kontūro kabeliu. Pasiekęs ją, pradeda pjauti. Vejapjovės judėjimo pagal gidą kabelį iš įkrovimo stoties dažnis pasirenkamas proporcingai pagal visų jos išvažiavimų iš įkrovimo stoties skaičių. Visais kitais kartais robotas vejapjovė išvažiuoja iš įkrovimo stoties įprastiniu būdu ir pradeda pjauti.

Galima pasirinkti vieną iš šių penkių variantų:

- *Never* (apie 0 %)
- *Rarely* (apie 20 %)
- *Medium* (apie 50 %)
- *Often* (apie 80 %)
- *Always* (100 %)

Nurodykite nutolusių darbo vietų dydį procentais nuo viso darbo zonos dydžio. Jeigu nutolusių vietų plotas yra mažesnis nei pusė viso darbo ploto, režimas *Retai* turi būti pasirinktas. Jeigu nutolusios darbo vietos užima pusę visos darbo zonos, turi būti pasirinktas režimas *Medium*. Palyginkite su pavyzdžiais 7. *Sodų pavyzdžiai* 59 psl.

Režimas *Rarely* yra nustatytas pagal nutylėjimą.

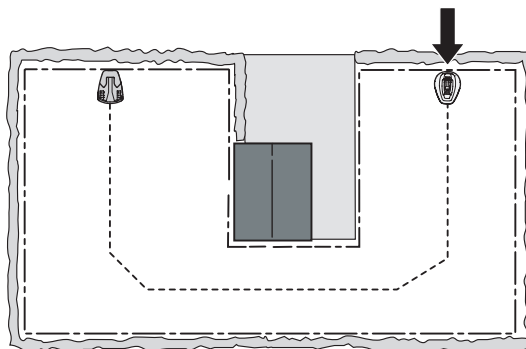

6. MENIU FUNKCIJOS

Calibrate guide (gido kalibravimas), R38Li, R40Li, R45Li, R50Li

Funkcija *Calibrate guide* suteikia galimybę patikrinti, robotas vejapjovė gali sekti gido kabeliu iš įkrovimo stoties.

Norėdami patikrinti gido kabelį:

1. Pastatykite automatinę vejapjovę įkrovimo stotyje.
2. Pasirinkite *Calibrate guide* ir paspauskite **OK**. Robotas vejapjovė išvažiuoja iš įkrovimo stoties, priešais įkrovimo stotį atlieka kalibravimo procesą ir nuseka gido kabeliu iki susijungimo su kontūro kabeliu vietos ir pradeda pjauti.
3. Patikrinkite, ar robotas vejapjovė gali sekti gido kabeliu iki pat susijungimo su kontūro kabeliu vietos.

Jeigu robotas vejapjovė negali sekti gido kabeliu iki pat susijungimo su kontūro kabeliu vietos, testas nepavyko. Gali būti, kad instaliacija atlikta nesilaikant instrukcijų, pateiktų 3 Įrengimas. Dažniausiai pasitaikančios klaidos: paliekama per mažai vietos į kairę nuo gido kabelio (žvelgiant įkrovimo stoties kryptimi) arba gido kabelis stačiu šlaitu nutiesiamas neįstrižai. Žr. 3.6 Gido kabelio instaliacija.

Pataisykite instaliacijos klaidas ir patikrinkite iš naujo, naudodami funkciją *Calibrate guide*.

Reset user settings (atkurti parametrus)

Šia funkcija galima atkurti numatytuosius roboto vejapjovės nustatymus, kurie buvo nustatyti gamykloje.

1. Meniu pasirinkite *Reset user settings* ir spauskite **OK**. Įveskite teisingą PIN kodą ir spauskite **OK**.

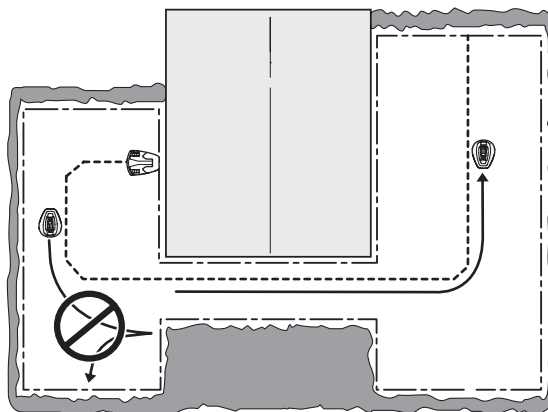

7. SODŲ PAVYZDŽIAI

7. Sodų pavyzdžiai

– instaliacijų pasiūlymai ir nustatymai

Roboto vejąplovės veikimas iš dalies priklauso nuo parametrų. Roboto vejąplovės nustatymų parinkimas pagal sodo formą padeda robotui vejąplovei pasiekti visas sodo vietas ir užtikrina, kad žolė būtų pjaunama idealiai.

Skirtingiems sklypams reikia skirtingų nustatymų. Toliau pateikta daug sklypų pavyzdžių ir pasiūlymų, kokias instaliacijas ir nustatymus pasirinkti.

Svetainėje www.gardena.com yra ir animuotų sklypų pavyzdžių.

Žr. 1 Meniu funkcijos, kur pateikta daugiau informacijos apie įvairius nustatymus.

SVARBI INFORMACIJA

Roboto vejąplovės numatytieji nustatymai buvo parinkti darbui atlikti kuo įvairesniuose soduose. Nustatymus reikės koreguoti tik esant specialioms instaliacijos reikalavimams.

Šiame sodo instaliacijos pavyzdyje pateikti rekomenduojami laikmačio nustatymai tinka „GARDENA“ R40Li, nebent nurodyta kitaip. Kitiems modeliams gali tekti sumažinti darbo laiką, žr. 4.2 Laikmačio naudojimas 37 psl.

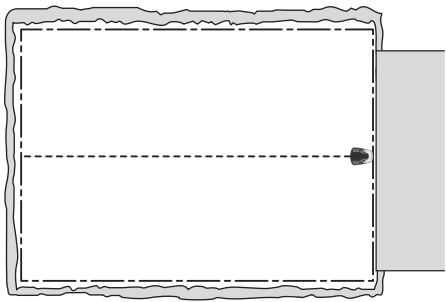
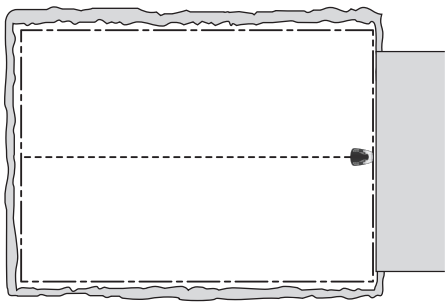
| Instaliacijų pasiūlymai ir nustatymai | | |
|---|---|--|
| Plotas <i>Timer (laikmatis)</i> <i>Remote start (nuotolinis paleidimas)-Proportion (proporcija)</i> Pastabos | 150 m ² . Atviras ir lygus plotas. 07:00-17:00 Pirmadienis, antradienis, trečiadienis, penktadienis <i>Never (niekada)</i> Laikmatis turi būti naudojamas, kai Jūs nenorite, kad Jūsų veja atrodytų kaip išmindžiota, kai plotas yra mažesnis už maksimalų roboto vejąplovės pajėgumą. |  |
| Plotas <i>Timer (laikmatis)</i> <i>Remote start (nuotolinis paleidimas)-Proportion (proporcija)</i> Pastabos | 400 m ² . Atvira zona. 07:00–22:00 (gamyklinis nustatymas) Pirmadienis–sekmadienis <i>Niekada</i> Šiai instaliacijai tinka gamintojo nustatymai. |  |

7. SODŲ PAVYZDŽIAI

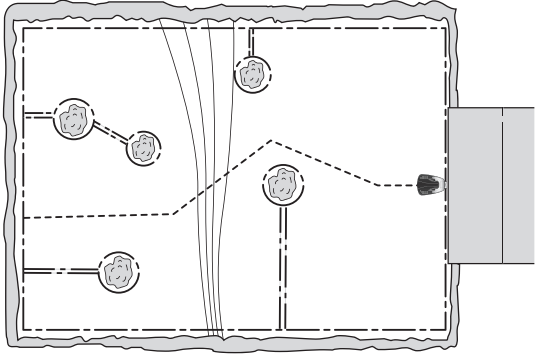
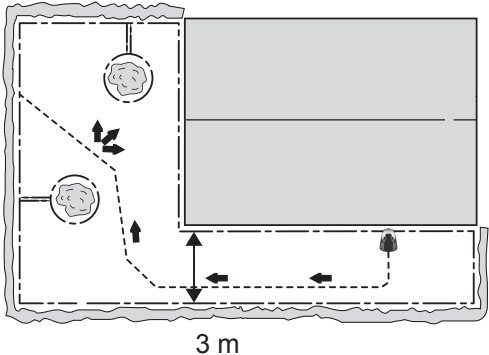
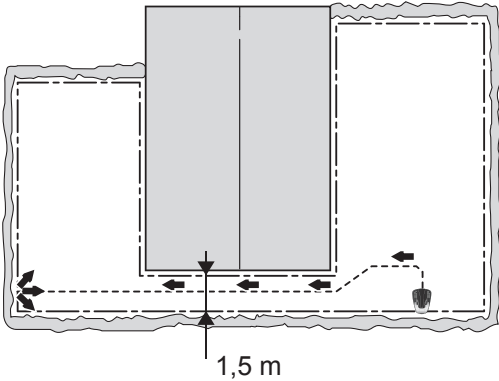
| Instaliacijų pasiūlymai ir nustatymai | | |
|--|--|---|
| <p>Plotas</p> <p>Timer (laikmatis)</p> <p>Remote start (nuotolinis paleidimas)-Proportion (proporcija)</p> <p>Pastabos</p> | <p>400 m². Daug atskirtų vietų ir 25 % nuolydis.</p> <p>07:00–22:00 (gamyklinis nustatymas) Pirmadienis–sekmadienis</p> <p><i>Rarely</i> (retai; gamyklinis nustatymas)</p> <p>Padėkite įkrovimo stotį žemesnėje darbo zonos dalyje. Kreipiamąjį kabelį klokite kampu ant staus nuolydžio.</p> |  |
| <p>Plotas</p> <p>Timer (laikmatis)</p> <p>Remote start (nuotolinis paleidimas)-Proportion (proporcija)</p> <p>Pastabos</p> | <p>200 m². „L“ formos sodas, o įkrovimo stotis įrengta siaurojoje zonoje. Yra kelios atskirtos vietos.</p> <p>07:00–22:00 Pirmadienis, antradienis, trečiadienis, penktadienis</p> <p><i>Often</i> (dažnai)</p> <p>Kadangi dauguma darbo zonos vietų gali būti pasiekiami robotui vejamajam judant pagal gidą kabelį iš įkrovimo stoties, pasirinkite <i>Proportion: Often</i> (dažnai).</p> |  <p>3 m</p> |
| <p>Plotas</p> <p>Timer (laikmatis)</p> <p>Remote start (nuotolinis paleidimas)-Proportion (proporcija)</p> <p>Pastabos</p> | <p>250 m². „U“ formos sodas, sujungtas siauru pravažiavimu.</p> <p>07:00–22:00 Pirmadienis–penktadienis</p> <p><i>Medium</i> (vidutinis)</p> <p>Gido kabelis turi būti nutiestas palei siaurą pravažiavimą siekiant užtikrinti, kad robotas vejamajam galėtų lengvai nustatyti įkrovimo stoties vietą iš kairiosios darbo zonos pusės. Pasirinktas funkcijos <i>Proportion</i> parametras <i>Medium</i>, nes kairioji darbo zonos pusė užima beveik pusę darbo zonos.</p> |  <p>1,5 m</p> |

7. SODŲ PAVYZDŽIAI

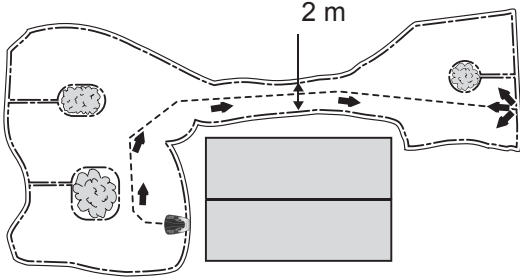
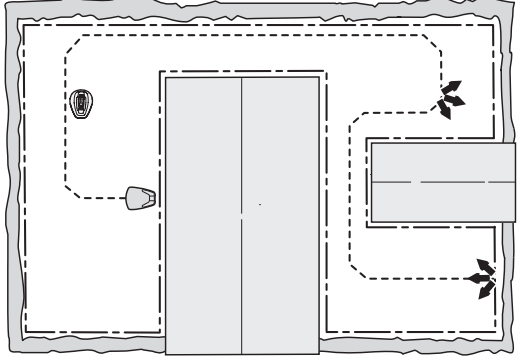
| Instaliacijų pasiūlymai ir nustatymai | | |
|---|--|--|
| Plotas | 150 m ² . Nesimetrinė darbo zona su siaurą pravažiuoju ir atskiromis vietomis. |  |
| Timer (laikmatis) | 07:00-17:00 Pirmadienis, antradienis, trečiadienis, penktadienis | |
| Remote start (nuotolinis paleidimas)- Proportion (proporcija) | <i>Rarely</i> (retai; gamyklinis nustatymas) | |
| Pastabos | Gido kabelis turi būti nutiestas palei siaurą pravažiuoju siekiant užtikrinti, kad robotas vejojant galėtų lengvai nustatyti įkrovimo stoties vietą iš dešinėsios darbo zonos pusės. Pasirinkite funkcijos <i>Proportion</i> parametras <i>Rarely</i> , nes dešinioji darbo zonos pusė sudaro tik mažą visos darbo zonos dalį, pasirinkite <i>Proportion</i> : | |
| Plotas | Taikoma tik „GARDENA“ R70Li, R80Li. |  |
| Timer (laikmatis) | 07:00-23:00 Pirmadienis, antradienis, ketvirtadienis, penktadienis | |
| Remote start 1 (1 nuotolinis paleidimas)- Proportion (proporcija) | <i>Rarely</i> (retai) | |
| Remote start 2 (2 nuotolinis paleidimas)- Proportion (proporcija) | <i>Rarely</i> (retai) | |
| Gido koridoriaus plotis | <i>Medium</i> (vidutinis) | |
| Pastabos | Kadangi trys darbo zonos sujungtos dviem siaurais pravažiuoju, norint visose jose tolygiai nupjauti žolę, būtina naudoti funkcijas Pradėti pjovimą ne stotyje 1 ir Pradėti pjovimą ne stotyje 2. Dėl to šiai darbo zonai rekomenduojamas „GARDENA“ R70Li, R80Li. | |

7. SODŲ PAVYZDŽIAI

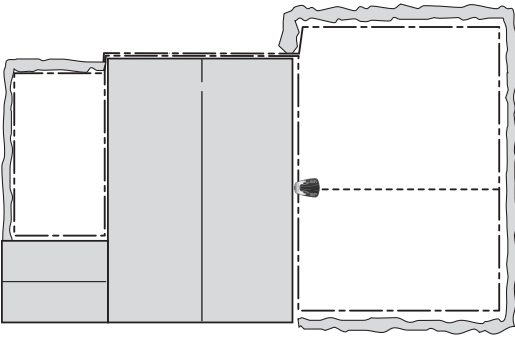
| Instaliacijų pasiūlymai ir nustatymai | | |
|--|--|--|
| Plotas | 200 m ² + 50 m ² papildomame plote. |  |
| Timer (laikmatis) | 07:00-18:00 Pirmadienis, antradienis, ketvirtadienis, penktadienis | |
| Remote start (nuotolinis paleidimas)- Proportion (proporcija) | <i>Rarely</i> (retai; gamyklinis nustatymas) | |
| Pastabos | Papildomame plote antradieniais ir šeštadieniais žolė pjaunama MAN (rankiniu) režimu. | |
| | | |

8. PRIEŽIŪRA

8. Priežiūra

Kad robotas vejąplovė geriau ir ilgiau dirbtų, reguliariai tikrinkite ir valykite ir, jei būtina, keiskite susidėvėjusiais dalis. Daugiau informacijos kaip valyti rasite *8.3 Valymas*.

Pradėjus naudoti automatinę vejąplovę, jos pjovimo diską ir peilius reikia tikrinti kartą per savaitę. Jei per šį periodą nusidėvėjimas buvo mažas, apžiūrų intervalą galite pailginti.

Svarbu, kad peilių diskas suktyši lengvai. Peilių kraštai turi būti nepažeisti. Peilių eksploataavimo trukmė labai įvairi ir priklauso nuo įvairių veiksnių, pavyzdžiui:

- Darbo trukmės ir darbo zonos dydžio.
- Žolės tipo.
- Grunto tipo.
- Nuo to, ar vejoje yra įvairių daiktų, pavyzdžiui, kankorėžių, vėjo nulaužtų šakų, žaislų, įrankių, akmenų, šaknų ir t. t.

Normali naudojimo trukmė yra nuo 2 iki 4 mėnesių, kai pjaunami didesni negu 300 m² plotai, ir ilgesnė – kai robotas dirba mažesniuose plotuose. Žr. *8.6 Peilių keitimas* 67 psl. apie peilių keitimą.

SVARBI INFORMACIJA

Dirbant atšipusiais peiliais prastėja pjovimo rezultatai. Žolės galiukai nupjaunami ne taip lygiai, pjovimui reikia daugiau energijos, todėl robotas negali nupjauti didelių plotų.

8. PRIEŽIŪRA

8.1 Laikymas žiemą

Robotas vejapjovė

Prieš padedant automatinę vejapjovę į sandėlį žiemai, ją reikia kruopščiai išvalyti. Žr. 8.3 Valymas 65 psl.

Siekiant užtikrinti akumuliatoriaus funkcionalumą ir eksploatacijos trukmę, labai svarbu pilnai įkrauti automatinės vejapjovės akumuliatorių prieš laikymą žiemą. Atidarę dangtelį, pastatykite ir palikite automatinę vejapjovę įkrovimo stotyje, kol akumuliatoriaus simbolis ekrane parodys, kad akumuliatorius pilnai įkrautas. Paskui nustatykite pagrindinį jungiklį į padėtį „0“.

Patikrinkite peilių ir galinio rato guolių būklę. Jei reikia, prieš kitą sezoną patikrinkite, ar roboto vejapjovės būklė yra gera.

Robotą vejapjovę laikykite pastatytą ant visų ratų sausoje, neužšalancioje vietoje, geriausia originalioje roboto pakuotėje.

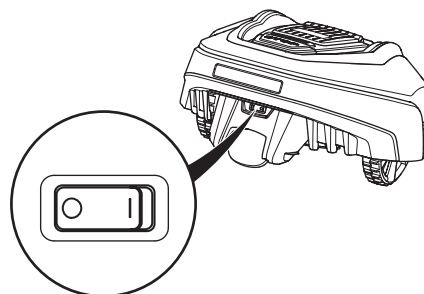

SVARBI INFORMACIJA

Prieš laikymą žiemą akumuliatorių būtina pilnai įkrauti. Pilnai akumuliatoriaus neįkrovus galite jį sugadinti ir kai kuriais atvejais jis taps netinkamas naudoti.

Įkrovimo stotis

Įkrovimo stotį ir maitinimo šaltinį laikykite patalpoje. Kontūro kabelį ir gidą kabelį galima palikti žemėje. Kabelių galus reikia apsaugoti nuo drėgmės, pavyzdžiui, įkišant juos į indą su tirštu tepalu.

Jei nėra galimybės įkrovimo stoties laikyti patalpoje, ji turi visą žiemą būti prijungta prie maitinimo, kontūro kabelio ir gido kabelio.

8.2 Po laikymo žiemą

Patikrinkite, ar prieš naudojant pirmą kartą nieko nereikia nuvalyti, ypač roboto arba įkrovimo stoties įkrovimo kontaktų. Jeigu įkrovimo kontaktai nudegę ar oksidavosi, nuvalykite juos, naudodami švelnų švitrinį popierių. Be to, patikrinkite, ar teisingai į roboto vejapjovės programą įvestas laikas ir data.

8. PRIEŽIŪRA

8.3 Valymas

Svarbu, kad automatinė vejapjovė būtų švari. Jeigu į roboto ratus įsivelia daug žolės, jis sunkiau užvažiuoja į šlaitą. Rekomenduojame valyti šepečiu.

SVARBI INFORMACIJA

Niekada automatinės vejapjovės neplaukite nei aukšto slėgio plovimo įrenginiu, nei tekančiu vandeniu. Niekada nevalykite tirpikliais.

Važiuklė ir peilių diskas

1. Pagrindinį jungiklį pasukite į 0 padėtį.
2. Mūvėkite apsaugines pirštines.
3. Paverskite robotą vejapjovę ant šono.
4. Nuvalykite peilių diską ir važiuklę pvz., indų šepečiu.

Tuo pačiu patikrinkite, ar pjovimo diskas nekliūna už pėdų apsaugos.

Jei ilgi žolės stiebai patenka į vidų, jie gali trukdyti peilių diskui. Net mažas stabdymas lemia didesnes energijos sąnaudas ir ilgesnį pjovimo laiką ir blogiausia, kad neleidžia robotui vejapjovei pajauti dideles vejas.

Važiuklė

Nuvalykite apatinę važiuklės dalį. Nuvalykite šepečiu arba drėgna šluoste.

Ratai

Valykite aplink priekiniu ir galinį ratus, taip pat galinio rato laikiklį.

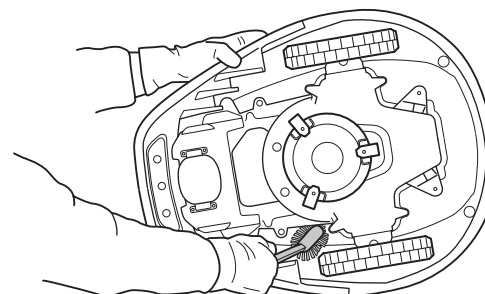
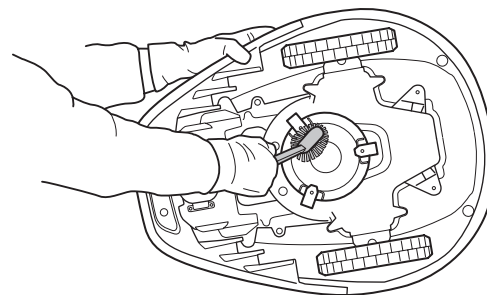
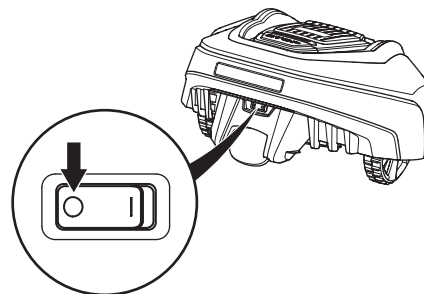
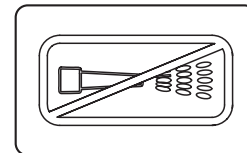

8. PRIEŽIŪRA

Korpusas

Korpusą valykite drėgna, minkšta kempine arba šluoste. Jei korpusas labai purvinas, panaudokite muilo tirpalą arba plovimo skystį.

Įkrovimo stotis

Reguliariai valykite įkrovimo stotį nuo žolės, lapų, šakelių ir kitų objektų, kurie gali sutrukdyti veėjapjovei prisijungti prie įkrovimo stoties.



8.4 Transportavimas ir išėmimas

Gabendami įrenginį pritvirtinkite. Svarbu, kad automatinė veėjapjovė nejudėtų, kai ji, pavyzdžiui, perkeliama iš vienos vejės į kitą.

Įdėtiems ličio jonų akumulatoriams taikomos pavojingų krovinių gabenimo taisyklės.

Jeigu krovinyvas gabenamas komercine trečiosios šalies ar tarpininko transporto priemone, būtina laikytis specialių reikalavimų dėl pakavimo ir žymėjimo.

Prieš išsiunčiant krovinį reikia pasitarti su specialistu pavojingų medžiagų gabenimo klausimais. Taip pat būtina laikytis galimai išsamesnių nacionalinių teisės aktų reikalavimų.

Paslėpkite arba priklijuokite atvirus kontaktus lipnia juostele ir supakuokite akumuliatorių taip, kad jis pakuotėje nejudėtų.

8.5 Jei žaibuoja

Jeigu artėja audra su perkūnija, siekiant sumažinti roboto veėjapjovės ir įkrovimo stoties elektroninių bloků sugadinimo grėsmę, rekomenduojama atjungti visas įkrovimo stoties jungtis (maitinimo tinklo, kontūro kabelio ir gido kabelio).

1. Įsitinkite, jog laidai yra pažymėti duotais žymekliais tam, kad būtų paprasčiau prijungti. Įkrovimo stoties jungtys pažymėtos AR, AL, Guide.
2. Atjunkite visus kabelius.
3. Uždarykite įkrovimo stoties dangtį, kad apsaugotumėte jungtis nuo lietaus.
4. Praėjus žaibo pavojui prijunkite visus kabelius. Svarbu kiekvieną kabelį prijungti į savo vietą.

8. PRIEŽIŪRA

8.6 Peilių keitimas



ĮSPĖJIMAS

Keisdami visada naudokite originalius peilius ir varžtus. Jei keisite tik peilius, o varžtus naudosite tuos pačius, pjaunant varžtai gali susidėvėti ir nutrūkti. Peiliai tada gali būti išsviesti iš po korpuso ir rimtai sužeisti.

Robote vejapjovėje yra trys peiliai, kurie yra prisukti prie peilių disko. Visi peiliai ir varžtai turi būti keičiami vienu metu, kad pjovimo sistema būtų subalansuota.

Naudokite tik originalius „GARDENA“ peilius.

Peilių keitimas:

1. Pagrindinį jungiklį pasukite į 0 padėtį.
2. Mūvėkite apsaugines pirštines.
3. Apverskite automatinę vejapjovę.
4. Išsukite 3 varžtus. Naudokite paprastą arba kryžminį atsuktuvą.
5. Nuimkite peilį ir varžtą.
6. Prisukite naują peilį ir naują varžtą.
7. Taip pat patikrinkite, ar peiliai gali laisvai sukstis.

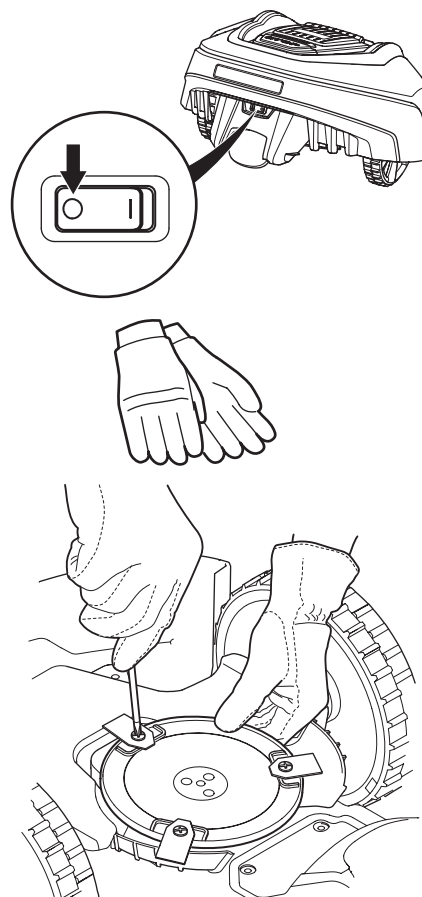

8.7 Akumulatoriaus keitimas

Akumulatoriaus prižiūrėti nereikia, tačiau jo eksploatavimo trukmė ribota ir siekia 2–4 metus.

Akumulatoriaus eksploatavimo trukmė priklauso nuo sezono trukmės ir roboto vejapjovės darbo valandų skaičiaus per parą. Jeigu sezonas ilgas arba vejapjovė kasdien ilgai veikia, akumuliatorių reikės keisti dažniau.

SVARBI INFORMACIJA

Akumuliatorius turi būti visiškai įkrautas sezono pabaigoje prieš žiemos laikymą.

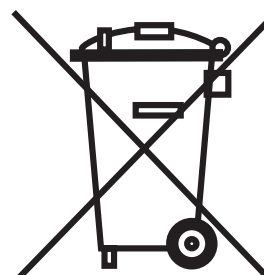

8. PRIEŽIŪRA

Akumulatoriaus keitimas

Jeigu roboto vejamovės veikimo laikas tarp įkrovimų trumpesnis nei standartinis veikimo laikas, tai rodo, kad akumulatorius paseno ir reikia pakeisti maitinimo šaltinį. Akumulatorius veikia gerai tol, kol robotas vejamovė gerai pjauna žolę.

SVARBİ INFORMACIJA

Visada naudokite originalius akumulatorius. Suderinamumo su kitomis operacinėmis sistemomis laiduoti negalime.

1. Pagrindinį jungiklį pasukite į 0 padėtį.
2. Nuleiskite pjovimo aukštį iki žemiausios padėties.
3. Apverskite automatinę vejamovę. Padėkite robotą vejamovę ant minkšto ir švaraus paviršiaus, kad nesubraižytumėte korpuso ir ekrano dangtelio.
4. Švariai nuvalykite plotą aplink akumulatoriaus gaubtą.
5. Atsukite keturis akumulatoriaus gaubto varžtus („Torx“ 20) ir jį nuimkite.

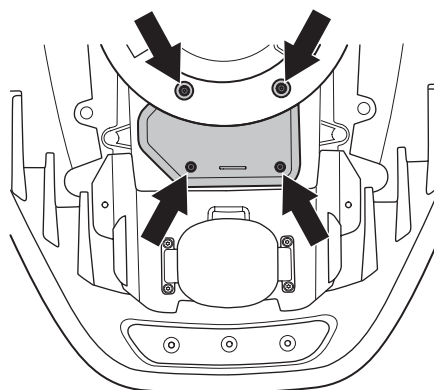

6. Traukdami už dirželių išimkite akumulatorių.
7. Įdėkite naują originalų akumulatorių.
PASTABA! Kad įstumtumėte akumulatorių į jo vietą spauskite kontaktinę juostelę, o ne patį akumulatorių.
8. Uždėkite akumulatoriaus gaubtą. Jei akumulatoriaus dangtelio sandariklis yra akivaizdžiai pažeistas, būtina pakeisti visą akumulatoriaus dangtelį.
9. Priveržkite visus keturis akumulatoriaus gaubto tvirtinimo varžtus („Torx“ 20).
10. Nustatykite reikiamą pjovimo aukščio lygį.

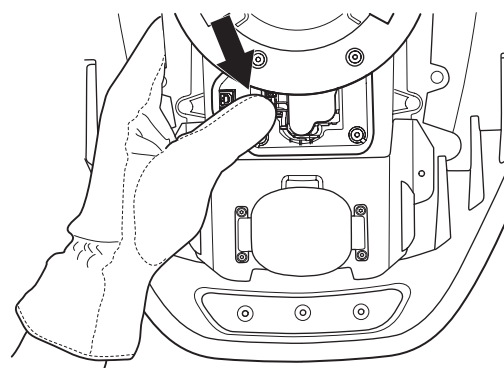

9. GEDIMAI IR JŲ ŠALINIMAS

9. Gedimai ir jų šalinimas

Šiame skyriuje pateiktas sąrašas pranešimų, kurie gali būti rodomi roboto ekrane, jeigu atsiranda kažkokių veikimo nesklandumų. Kiekviename pranešime pateikta problemos priežastis ir būdai ją išspręsti.

Šis skyrius taip pat aprašo kai kuriuos požymius, kurie padės jums išspręsti roboto vejamųjų veikimo sutrikimus.

Daugiau gedimų šalinimo veiksmų pasiūlymų ir simptomų galima rasti svetainėje www.gardena.com.

9.1 Pranešimai

Toliau pateikiami keli pranešimai, kurie gali būti rodomi roboto vejamųjų ekrane. Jei tas pats pranešimas atsiranda dažnai, susisiekite su „GARDENA“ techninės priežiūros centru. Žr. *Pastabos* 4 psl.

| Pranešimas | Priežastis | Veiksmas |
|---|--|--|
| <i>Wheel motor blocked, left (kairiojo rato variklis užblokuotas)</i> | Žolė ar kitas pašalinis daiktas apsvyniojo aplink varantįjį ratą. | Patikrinkite varantįjį ratą ir pašalinkite trukdį. |
| <i>Wheel motor blocked, right (dešiniojo rato variklis užblokuotas)</i> | Žolė ar kitas pašalinis daiktas apsvyniojo aplink varantįjį ratą. | Patikrinkite varantįjį ratą ir pašalinkite trukdį. |
| <i>Cutting system blocked (užblokuota pjovimo sistema)</i> | Žolė ar kitas pašalinis daiktas apsvyniojo aplink pjovimo diską. | Patikrinkite pjovimo diską ir pašalinkite trikdį. |
| | Pjovimo diskas baloje. | Perkelkite robotą vejamąją ir, jei įmanoma, neleiskite vandeniui kauptis darbo zonoje. |
| <i>No loop signal (nėra kontūro signalo)</i> | Neprijungtas maitinimo šaltinis. | Patikrinkite prijungimą prie maitinimo lizdo ir ar nesuveikė saugiklis. Patikrinkite, ar žemos įtampos kabelis prijungtas prie įkrovimo stoties. |
| | Kontūro kabelis neprijungtas prie įkrovimo stoties. | Patikrinkite, ar kontūro kabelio jungtys tinkamai prijungtos prie įkrovimo stoties. Žr. <i>3.5 Kontūro kabelio prijungimas</i> 29 psl. |
| | Pažeistas kontūro kabelis. | Suraskite gedimą. Pakeiskite pažeistą kontūro kabelio atkarpą nauju kabeliu ir sujunkite, naudodami originalią jungiamąją movą. Žr. <i>9.4 Kontūro kabelio pažeidimo vietos nustatymas</i> 76 psl. |
| | Kontūro kabelis aplink atskirtą vietą paklotas neteisinga kryptimi. | Patikrinkite ar kontūro kabelis paklotas pagal <i>3. Įrengimas</i> reikalavimus. |
| | Nutrūko ryšys tarp automatinės vejamųjų ir įkrovimo stoties. | Pastatykite robotą vejamąją įkrovimo stotyje ir sukurkite naują kontūro signalą: Security -> <i>New loop signal</i> . |
| | Trukdžiai dėl metalinių objektų (tvorų, plieninių tvirtinimų) arba arti yra užkastų kabelių. | Perkelkite kontūro kabelį. |

9. GEDIMAI IR JŲ ŠALINIMAS

| Pranešimas | Priežastis | Veiksmas |
|---|---|---|
| <i>Trapped (įstrigęs)</i> | Automatinė vežapjovė kažkur užkliuvo ar įstrigo. | Išlaisvinkite automatinę vežapjovę ir pašalinkite kliūtis. |
| | Robotas vežapjovė susidūrė su kliūtimis ir įstrigo. | Patikrinkite, ar yra kokių kliūčių, kurios trukdo robotui vežapjovei išvažiuoti iš šios vietos. |
| <i>Outside working area (už darbinės teritorijos ribų)</i> | Įkrovimo stoties kontūro kabelio jungtys susikerta. | Patikrinkite, ar kontūro kabelis prijungtas teisingai. |
| | Kontūro kabelis per arti darbo zonos krašto. | Patikrinkite ar kontūro kabelis paklotas pagal 3. Įrengimas reikalavimus. |
| | Darbo zona pernelyg nuožulni. | Patikrinkite ar kontūro kabelis paklotas pagal 3. Įrengimas reikalavimus. |
| | Kontūro kabelis aplink atskirtą vietą paklotas neteisinga kryptimi. | Patikrinkite ar kontūro kabelis paklotas pagal 3. Įrengimas reikalavimus. |
| | Trukdžiai dėl metalinių objektų (tvorų, plieninių tvirtinimų) arba arti yra užkastų kabelių. | Perkelkite kontūro kabelį. |
| | Robotas vežapjovė sunkiai atskiria signalą dėl šalia esančios kitos roboto instaliacijos. | Pastatykite robotą vežapjovę įkrovimo stotyje ir sukurkite naują kontūro signalą: Security -> New loop signal. |
| <i>Low battery (akumulatorius išsikrovęs)</i> <i>Empty battery (akumulatorius tuščias)</i> | Automatinė vežapjovė neranda įkrovimo stoties. | Patikrinkite, ar įkrovimo stotis ir gido kabelis įrengti pagal instrukcijas, pateiktas skyriuje 3. Įrengimas 17 psl. |
| | Kreipiamasis kabelis pažeistas arba neprijungtas. | Tada įsitikinkite, kad signalizavimo lemputė mirksi geltona spalva. Ieškokite sprendimo 9.2 Įkrovimo stoties signalinė lemputė 73 psl. |
| | Akumulatorius susidėvėjęs. | Pakeiskite akumuliatorių. Žr. 8.7 Akumulatoriaus keitimas 67 psl. |
| | Sugedusi įkrovimo stoties antena. | Patikrinkite, ar įkrovimo signalizavimo lemputė mirksi raudona spalva. Ieškokite sprendimo 9.2 Įkrovimo stoties signalinė lemputė 73 psl. |
| <i>Wrong PIN (neteisingas PIN)</i> | Įvestas neteisingas PIN kodas. Galima atlikti penkis bandymus; po to klaviatūra blokuojama penkioms minutėms. | Įveskite teisingą PIN kodą. Pamiršę PIN kodą, kreipkitės į „GARDENA“ techninės priežiūros centrą. Žr. Pastabos 4 psl. |

9. GEDIMAI IR JŲ ŠALINIMAS

| Pranešimas | Priežastis | Veiksmas |
|---|--|---|
| <p><i>Wheel motor overloaded, right</i> (per didelė rato variklio apkrova, dešiniojo)</p> <p><i>Wheel motor overloaded, left</i> (per didelė rato variklio apkrova, kairiojo)</p> | Automatinė vežapjovė kažkur užkliuvo ar įstrigo. | Išlaisvinkite robotą vežapjovę ir išsiaiškinkite sustojimo priežastį. Jeigu taip atsitiko dėl šlapios žolės, palaukite, kol ji išdžius. |
| <i>Nevažiuoja</i> | Automatinė vežapjovė kažkur užkliuvo ar įstrigo. | Išlaisvinkite robotą vežapjovę ir išsiaiškinkite sustojimo priežastį. Jeigu taip atsitiko dėl šlapios žolės, palaukite, kol ji išdžius. |
| | Darbo zonoje yra status šlaitas. | Maksimalus nuolydis turi būti 25 %. Jeigu nuolydis yra statesnis, jį reikia izoliuoti. Žr. skyrių 3.4 <i>Kontūro kabelio instaliacija</i> 23 psl. |
| | Kreipiamasis kabelis tiesiamas kampu ant nuolydžio. | Jeigu gido kabelis tiesiamas ant šlaito, jį reikia tiesti kampu per visą šlaitą. Žr. skyrių 3.6 <i>Gido kabelio instaliacija</i> 30 psl. |
| <i>Įkrovimo stotis užblokuota</i> | Gali būti prastas kontaktas tarp įkrovimo plokštelių ir kontaktinių plokštelių, todėl automatinei vežapjovei niekaip nepavyksta prisijungti prie įkrovimo stoties. | Pastatykite robotą vežapjovę įkrovimo stotyje ir patikrinkite, ar geras kontaktas tarp įkrovimo plokštelių ir kontaktinių plokštelių. |
| | Kažkokia kliūtis trukdo automatinei vežapjovei judėti. | Pašalinkite kliūtį. |
| <i>Įstrigo įkrovimo stotyje</i> | Automatinės vežapjovės kelyje yra kliūtis, trukdanti jai išvažiuoti iš įkrovimo stoties. | Pašalinkite kliūtį. |
| <i>Apversta</i> | Robotas vežapjovė per daug pasviro arba apsivertė. | Atverskite robotą vežapjovę. |
| <i>Reikalingas rankinis įkrovimas</i> | Nustatytas rankinis roboto vežapjovės režimas. | Pastatykite automatinę vežapjovę įkrovimo stotyje. Tai normalus veikimas; nieko nereikia daryti. |
| <i>Sekantis paleidimas hh:mm</i> | Laikmačio nustatymas neleidžia robotui vežapjovei dirbti. | Pakeiskite laikmačio nustatymus. Žr. 6.3 <i>Laikmatis</i> 46 psl. |
| | Įrenginys veikia poilsio režimu. Robotas vežapjovė turi iš anksto nustatytą stovėjimo laikotarpį pagal lentelę „Stovėjimo laikas“ | Tai normalus veikimas; nieko nereikia daryti. Žr. 4.2 <i>Laikmačio naudojimas</i> 37 psl. |
| <i>Šios dienos pjovimas baigtas</i> | Įrenginys poilsio režime. Robotas vežapjovė turi iš anksto nustatytą stovėjimo laikotarpį pagal lentelę „Stovėjimo laikas“ | Tai normalus veikimas; nieko nereikia daryti. Žr. 4.2 <i>Laikmačio naudojimas</i> 37 psl. |
| <i>Lifted (pakeltas)</i> | Robotui įstrigus, buvo įjungtas pakėlimo jutiklis. | Išlaisvinkite robotą. |
| <i>Collision sensor problem, front/rear (susidūrimo jutiklio triktis, priekinis / galinis)</i> | Roboto korpusas negali lengvai judėti aplink savo važiuoklę. | Patikrinkite, ar roboto korpusas gali lengvai judėti aplink savo važiuoklę. |

9. GEDIMAI IR JŲ ŠALINIMAS

| Pranešimas | Priežastis | Veiksmas |
|--|--|---|
| <i>Wheel drive problem, right/left</i> (dešiniojo / kairiojo rato varymo problema) | Žolė ar kitas pašalinis daiktas apsvyniojo aplink varantįjį ratą. | Nuvalykite ratus. |
| <i>Signalizacija! Robotas išjungtas</i> | Įsijungė pavojaus signalas, nes robotas buvo išjungtas. | Nustatykite roboto saugos lygį Saugumo meniu. |
| <i>Signalizacija! Mower stopped (Pavojus! Robotas sustojo)</i> | Įsijungė pavojaus signalas, nes robotas sustoja. | Nustatykite roboto saugos lygį Saugumo meniu. |
| <i>Signalizacija! Vejapjovė pakelta</i> | Įsijungė pavojaus signalas, nes robotas buvo pakeltas. | Nustatykite roboto saugos lygį Saugumo meniu. |
| <i>Signalizacija! Vejapjovė pasvirusi</i> | Įsijungė pavojaus signalas, nes robotas pasviręs. | Nustatykite roboto saugos lygį Saugumo meniu. |
| <i>Temporary battery problem (laikina akumuliatoriaus triktis)</i> | Robote kilo laikina su akumuliatoriumi ar programine įranga susijusi problema. | Paleiskite robotą iš naujo. Atjunkite ir iš naujo prijunkite akumuliatorių. |
| <i>Charging current too high</i> (per didelė įkrovimo srovė) | Netinkamas arba sugedęs maitinimo blokas. | Dėl šio pranešimo gali tekti kreiptis į autorizuotą techninės priežiūros specialistą. |

9. GEDIMAI IR JŲ ŠALINIMAS

9.2 Įkrovimo stoties signalizavimo lemputė

Įkrovimo stoties signalizavimo lemputė nenutrūkstamai šviečianti žalia spalva reiškia, kad instaliacija pavyko. Jeigu pasirodys kitų ženklų, vadovaukitės toliau pateiktomis gedimų šalinimo instrukcijomis.

Daugiau su trikčių šalinimu susijusios pagalbos ieškokite svetainėje www.gardena.com. Jeigu vis tiek reikia pagalbos nustatant gedimą, kreipkitės į „GARDENA“ techninės priežiūros centrą. Žr. *Pastabos* 4 psl.

| Šviesa | Priežastis | Veiksmas |
|----------------------------|---|--|
| Šviečianti žalia šviesa | Viskas gerai | Veiksmai nereikalingi |
| Mirksinti žalia šviesa | Signalai geri ir įjungtas ECO režimas. | Veiksmai nereikalingi. Daugiau informacijos apie ECO režimą žr. 6.6 Parametrai |
| Mirksintis mėlynas diodas | Kontūro kabelis neprijungtas prie įkrovimo stoties. | Patikrinkite, ar kontūro kabelio jungtys tinkamai prijungtos prie įkrovimo stoties. Žr. 3.5 <i>Kontūro kabelio prijungimas</i> 29 psl. |
| | Kontūro kabelio pažeidimas | Suraskite gedimą. Pakeiskite pažeistą kontūro kabelio atkarpą nauju kabeliu ir sujunkite, naudodami originalią jungiamąją movą. Žr. 9.4 <i>Kontūro kabelio pažeidimo vietos nustatymas</i> 76 psl. |
| Mirksintis geltonas diodas | Gido kabelis neprijungtas prie įkrovimo stoties. | Patikrinkite, ar gido kabelio jungtys tinkamai prijungtos prie įkrovimo stoties. Žr. 9.4 <i>Kontūro kabelio pažeidimo vietos nustatymas</i> 76 psl. |
| | Kreipiamojo kabelio pažeidimas | Suraskite gedimą. Pakeiskite pažeistą kreipiamojo kabelio atkarpą nauju kabeliu ir sujunkite, naudodami originalią jungiamąją movą. |
| Mirksinti raudona šviesa | Pažeista įkrovimo stoties antena | Susisieki su „GARDENA“ techninės priežiūros centru. Žr. <i>Pastabos</i> 4 psl. |
| Šviečianti mėlyna šviesa | Silpnas signalas, nes per ilgas kontūro kabelis. | Nereikia imtis jokių veiksmų, jei robotas vejąplovė dirba, kaip turėtų. |
| | | Sutrumpinkite kontūro kabelį sumažindami darbo zoną arba pakeisdami atskiras darbo zonos vietas su kliūtimis, kurios gali trukdyti robotui vejąplovei. |
| Šviečianti raudona šviesa | Sugedo įkrovimo stoties grandinės plokštė | Susisieki su „GARDENA“ techninės priežiūros centru. Žr. <i>Pastabos</i> 4 psl. |

9. GEDIMAI IR JŲ ŠALINIMAS

9.3 Požymiai

Jeigu jūsų robotas vejąplovė neveikia taip, kaip turėtų, vadovaukitės gedimų nustatymo ir šalinimo vadovu.

Svetainėje www.gardena.com yra dažnai užduodamų klausimų (DUK) skyrelis, kuriame rasite atsakymų į daugybę įprastų klausimų. Jei vis tiek negalite rasti problemos priežasties, susisiekite su „GARDENA“ techninės priežiūros centru. Žr. *Pastabos* 4 psl.

| Požymis | Priežastis | Veiksmas |
|---|--|---|
| Robotui vejąplovei nepavyksta prisijungti | Kontūro kabelis nenuvestas ilga tiesia linija toli nuo įkrovimo stoties. | Įsitikinkite, kad įkrovimo stotis buvo įdiegta vadovaujantis instrukcijomis <i>9.4 Kontūro kabelio pažeidimo vietos nustatymas</i> 76 psl. |
| | Gido kabelis nebuvo įkištas į angą įkrovimo stoties apačioje. | Vejąplovės veikimui svarbu užtikrinti, kad gidas kabelis nutiestas tiesiai tinkamoje padėtyje po įkrovimo stotimi. Įsitikinkite, kad gidas kabelis visada įkištas į įkrovimo stoties angą. Žr. <i>3.6 Gido kabelio instaliacija</i> . |
| | Įkrovimo stotis stovi ant nuolydžio. | Įkrovimo stotis turi stovėti ant horizontalaus paviršiaus. Žr. <i>3.2 Įkrovimo stoties įrengimas</i> 18 psl. |
| Netolygiai pjaunama | Robotas vejąplovė per dieną dirba per trumpai. | Pridėkite pjovimo laiko Žr. <i>6.3 Laikmatis</i> 46 psl. |
| | Proporcijos nustatymas neatitinka darbo zonos išsidėstymą. | Įsitikinkite, kad nustatėte tinkamą proporcijos reikšmę. |
| | Darbo zonos forma tokia, kad, norint pasiekti visas nuošalias zonas, būtina naudoti abi funkcijas <i>Remote start 1</i> ir <i>Remote start 2</i> . | Taip pat naudokite <i>Remote start 2</i> , jei norite robotą vejąplovę nukreipti į nuošalią zoną. Žr. <i>6.4 Nustatymai, R70Li, R80Li</i> 49 psl. Taikoma tik „GARDENA“ R70Li, R80Li. |
| | Per didelė darbo zona. | Bandykite sumažinti darbo zonos plotą arba pailginti darbo laiką. Žr. <i>6.3 Laikmatis</i> 46 psl. |
| | Atšipę peiliai. | Pakeiskite visus peilius, kad neišsibalansuotų besisukančios dalys. Žr. <i>8.6 Peilių keitimas</i> 67 psl. |
| | Žolė per aukšta pagal pasirinktą pjovimo aukštį. | Padidinkite pjovimo aukštį, o nupjovę žolę, sumažinkite. |
| | Prisikaupė žolės prie pjovimo disko arba variklio veleno. | Patikrinkite, ar netrukdomai ir lengvai sukasi pjovimo diskas. Jeigu ne, atsukite peilių diską ir pašalinkite žolę bei pašalinius daiktus. Žr. <i>8.3 Valymas</i> 65 psl. |
| Automatinė vejąplovė dirba netinkamu laiku | Reikia nustatyti automatinės vejąplovės laikrodį. | Nustatykite laikrodį. Žr. <i>6.6 Nustatymai</i> 55 psl. |
| | Neteisingi pjovimo pradžios ir pabaigos laikai. | Perkraukite pjovimo pradžios ir pabaigos laikų nustatymus. Žr. <i>6.3 Laikmatis</i> 46 psl. |

9. GEDIMAI IR JŲ ŠALINIMAS

| Požymis | Priežastis | Veiksmas |
|---|---|--|
| Automatinė vejamovė vibruoja | Pažeisti peiliai gali sąlygoti pjovimo sistemos išsiderinimą. | Patikrinkite peilius ir varžtus ir pakeiskite juos, jei būtina. Žr. 8.6 <i>Peilių keitimas</i> 67 psl. |
| | Daug peilių vienoje pozicijoje gali sąlygoti pjovimo sistemos išsiderinimą. | Patikrinkite, ar vienu varžtu pritvirtintas tik vienas peilis. |
| Robotas vejamovė važiuoja, tačiau jo peilių diskas nesisuka | Robotas vejamovė ieško įkrovimo stoties. | Nėra darbo Pjovimo diskas nesisuka, kai robotas vejamovė ieško įkrovimo stoties. |
| Tarp įkrovimų automatinė vejamovė dirba trumpiau negu įprastai | Žolė ar pašaliniai daiktai stabdo pjovimo diską. | Nuimkite ir nuvalykite peilio diską. Žr. 8.3 <i>Valymas</i> 65 psl. |
| Tiek pjovimo, tiek įkrovimo trukmė mažesnė negu įprastai | Akumuliatorius susidėvėjęs. | Pakeiskite akumuliatorių. Žr. 8.7 <i>Akumuliatoriaus keitimas</i> 67 psl. |
| Robotas vejamovė labai ilgai stovi įkrovimo stotyje | Robotas vejamovė turi iš anksto nustatytą stovėjimo laikotarpį pagal lentelę „Stovėjimo laikas“ Žr. 4.2 <i>Laikmačio naudojimas</i> 37 psl. | Nėra veikimo |
| | Gaubtas uždarytas prieš tai nepaspaudus START mygtuko. | Atidarykite gaubtą, paspauskite START mygtuką ir vėl uždarykite gaubtą. |

9. GEDIMAI IR JŲ ŠALINIMAS

9.4 Kontūro kabelio pažeidimo vietos nustatymas

Kabelio pažeidimai dažniausiai atsiranda dėl netyčinio fizinio kabelio pažeidimo, pvz., kai sklype vyksta darbai su kastuvu. Tose šalyse, kur žemė iššąla, kabelį gali sugadinti ir žemėje judantys aštriabriauniai akmenys. Kabelis gali nutrūkti, jeigu įrengiant buvo labai įtemptas.

Jeigu iš karto po kabelio paklojimo labai žemai pjaunate žolę, galite pažeisti kabelio izoliacinį sluoksnį. Dėl kai kurių tokių pažeidimų kabelis nutrūks tik po kelių savaičių ar mėnesių. Siekiant šito išvengti, pirmąsias savaites po kabelio paklojimo visada žolę pjaukite pasirinkę didžiausią pjovimo aukštį, o po to nuosekliai kas antrą savaitę jį mažinkite, kol pasieksite normalų pjovimo aukštį.

Netinkamai sujungus kontūro kabelio galus per pirmąsias keletą savaičių gali nutrūkti grandinė. Netinkamas prijungimas, pvz. per silpnai replėmis suspausta originali jungiamoji mova, arba buvo naudojama neoriginali blogesnės kokybės jungiamoji mova. Pirmiausiai patikrinkite visus sujungimus prieš sprendami kitas problemas.

Kabelio pažeidimo vietą galima nustatyti palaipsniui dalinant pusiau kontūro kabelio atkarpą, kurioje jis galėjo būti pažeistas, kol lieka labai maža kabelio atkarpa.

1. Patikrinkite, ar įkrovimo stoties šviesos diodas blykčioja mėlyna spalva (tai rodo pažeistą kontūro kabelį). Žr. 9.2 Įkrovimo stoties signalinė lemputė 73 psl.

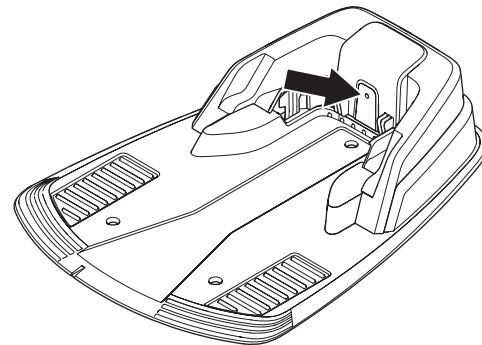

2. Patikrinkite, ar kontūro kabelio jungtys tinkamai prijungtos prie įkrovimo stoties ir nepažeistos. Patikrinkite ar įkrovimo stoties indikatorius dar mirksi mėlyna šviesa.

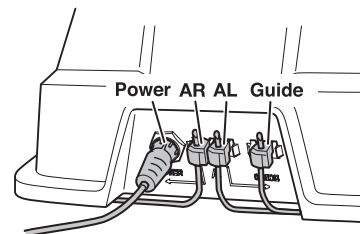

9. GEDIMAI IR JŲ ŠALINIMAS

3. Prie įkrovimo stoties prijunkite maitinimo įtampą. Įkrovimo stotyje sukeiskite vietomis gido kabelio ir kontūro kabelio jungtis:

a) Sukeiskite AL jungtį su jungtimi Guide.

Jeigu šviesos diodas blykčioja geltona šviesa, kontūro kabelis pažeistas atkarpoje tarp AL jungties ir vietos, kurioje prie kontūro kabelio prijungtas gido kabelis (pastorinta linija paveiksle apačioje).

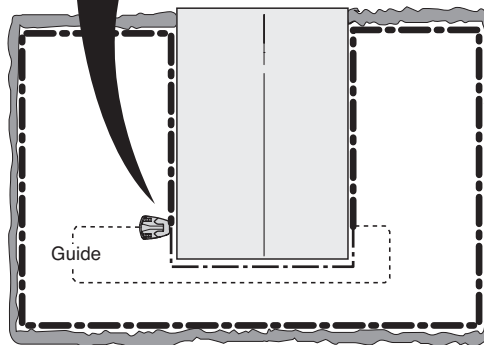
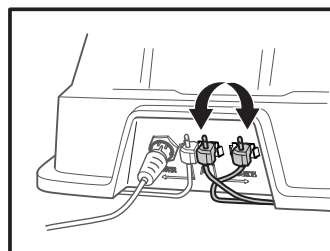

b) Gražinkite AL ir gido jungtis į pradinę padėtį. Tada sukeiskite AR ir gido jungtis.

Jeigu šviesos diodas blykčioja geltona šviesa, kontūro kabelis pažeistas atkarpoje tarp AR jungties ir vietos, kurioje prie kontūro kabelio prijungtas gido kabelis (pastorinta linija paveiksle apačioje).

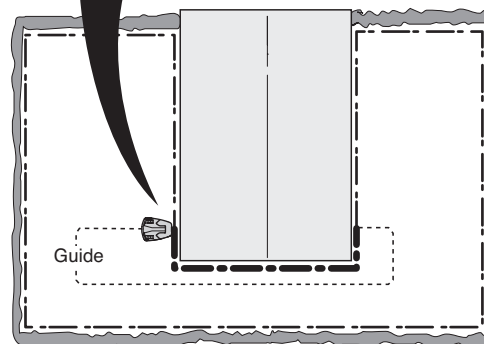
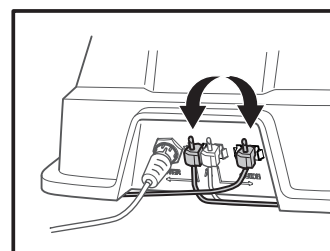

9. GEDIMAI IR JŲ ŠALINIMAS

4. a) Signalizavimo lempa mirksėjo geltona šviesa a) patikrinimo metu. Visas jungtis grąžinkite į jų vietas. Atjunkite AR jungtį. Prie AR prijunkite naują kontūro kabelį. Antrąjį jo galą prijunkite prie instaliacijos kabelio kur nors jos viduryje.

Jeigu šviesos diodas pradeda šviesti žalia šviesa, kontūro kabelis pažeistas atkarpoje tarp jo atjungto galo ir naujojo kabelio prijungimo vietos (pastorinta linija paveiksle apačioje).

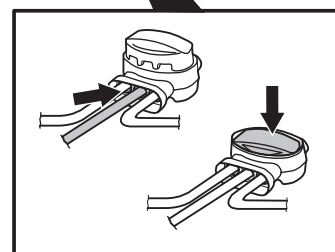
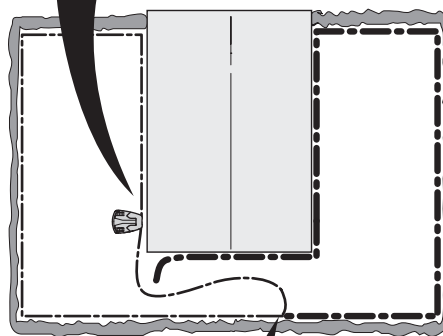
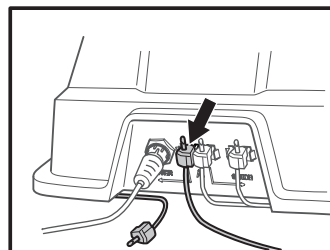

Šiuo atveju perkelkite naujojo kabelio jungtį arčiau atjungto galo (maždaug į įtartinos atkarpos vidurį) ir vėl patikrinkite, ar šviesos diodas šviečia žaliai arba geltonai.

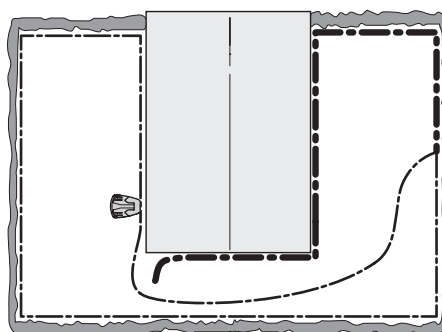

9. GEDIMAI IR JŲ ŠALINIMAS

Tęskite tol, kol liks labai trumpa atkarpa tarp mėlynos mirksinčios ir šviečiančios žalios indikatoriaus šviesos.

b) Jeigu šviesos diodas mirksi geltonai 3b) teste, reikia atlikti panašų testą, bet su nauju kabeliu, prijungtu prie AL.

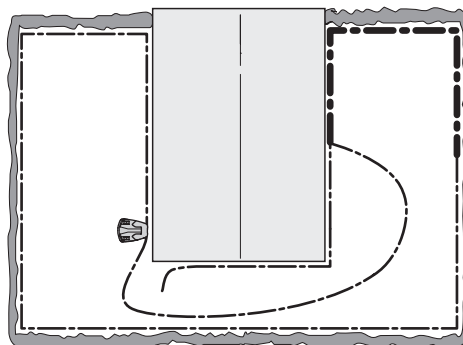

5. Kai rasite pažeidimo vietą, pakeiskite ją nauju kabeliu. Jeigu kontūro kabelį galima sutrumpinti, pažeistą dalį galima tiesiog išpjauti. Visada mūvėkite pirštines.

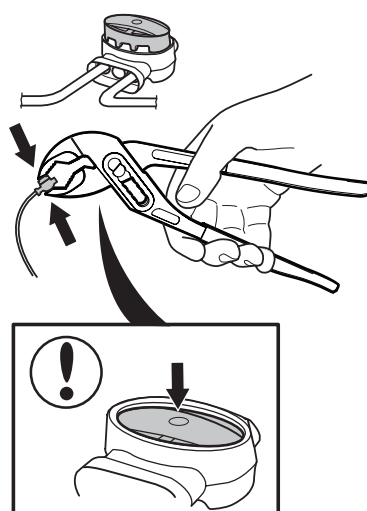

10. TECHNINIAI DUOMENYS

10. Techniniai duomenys

| Duomenys | R38Li | R40Li | R45Li |
|--|--|---|---|
| Matmenys | | | |
| Ilgis | 58 cm | 58 cm | 58 cm |
| Plotis | 46 cm | 46 cm | 46 cm |
| Aukštis | 26 cm | 26 cm | 26 cm |
| Svoris | 7,5 kg | 7,5 kg | 7,5 kg |
| Elektros sistema | | | |
| Akumuliatorius | Ličio jonų akumuliatorius, 18 V/2,1 Ah Prekės nr. 586 57 62-01 | | |
| Maitinimo šaltinis | 100–240 V / 28 V nuolatinė srovė | | |
| Žemos įtampos kabelio ilgis | 10 m | 10 m | 10 m |
| Vidutinės energijos sąnaudos maksimaliai naudojant | 4 kWh per mėnesį, kai darbo zonos plotas 380 m ² | 4 kWh per mėnesį, kai darbo zonos plotas 400 m ² | 4 kWh per mėnesį, kai darbo zonos plotas 450 m ² |
| Įkrovimo srovė | 1,3A nuolatinė srovė | 1,3A nuolatinė srovė | 1,3A nuolatinė srovė |
| Vidutinis plovimo laikas | 70 min | 70 min | 70 min |
| Vidutinė įkrovimo trukmė | 50 min | 50 min | 50 min |
| Garso emisijos į aplinką išmatuotos kaip garso stiprumas* | | | |
| Išmatuotas garso stiprumo triukšmo lygis**) | 56 dB (A) | 56 dB (A) | 56 dB (A) |
| Garantuotas garso galios triukšmo lygis | 58 dB (A) | 58 dB (A) | 58 dB (A) |
| Garso slėgio triukšmo lygis ties naudotojo ausimis***) | 45 dB(A) | 45 dB(A) | 45 dB(A) |
| Pjovimas | | | |
| Pjovimo sistema | Trys laisvai besisukantys pjovimo peiliai | | |
| Disko variklio greitis | 2 900 aps./min | 2 900 aps./min | 2 900 aps./min |
| Energijos sąnaudos pjaunant | 20 W +/- 20% | 20 W +/- 20% | 20 W +/- 20% |
| Cutting height (pjovimo aukštis) | 2–5 cm | 2–5 cm | 2–5 cm |
| Pjovimo plotis | 17 cm | 17 cm | 17 cm |
| Mažiausias galimas kelio susiaurėjimas | 90 cm | 90 cm | 90 cm |
| Didžiausias pjovimo teritorijos kampas | 25 % | 25 % | 25 % |
| Didžiausias kontūro kabelio kampas | 15 % | 15 % | 15 % |
| Didžiausias kontūro kabelio ilgis | 400 m | 400 m | 400 m |
| Darbo našumas | 380 m ² +/- 20% | 400 m ² +/- 20% | 450 m ² +/- 20% |
| IP klasifikacija | | | |
| Robotas vejapjovė | IPX4 | IPX4 | IPX4 |
| Įkrovimo stotis | IPX1 | IPX1 | IPX1 |
| Transformatorius | IPX4 | IPX4 | IPX4 |

* Triukšmo emisija į aplinką išmatuota kaip garso stiprumas (LWA) pagal EB direktyvą 2000/14/EB. Garantuotasis garso stiprumo lygis gaminiuose galis skirtis nuo bandymų metu nustatytų 1–3 dB (A).

**) Triukšmo emisijos paklaida KWA 2 dB(A)

***) Garso slėgio triukšmo paklaida KPA 2-4 dB(A)

Negalima užtikrinti visiško suderinamumo tarp roboto vejapjovės ir kitų tipų belaidžio ryšio sistemų, tokių kaip nuotolinio valdymo įranga, radijo siųstuvai, klausos aparatai, po žeme esantys „elektrinio piemens“ kabeliai ir pan.

10. TECHNINIAI DUOMENYS

| Duomenys | R50Li | R70Li | R80Li |
|--|--|---|---|
| Matmenys | | | |
| Ilgis | 58 cm | 58 cm | 58 cm |
| Plotis | 46 cm | 46 cm | 46 cm |
| Aukštis | 26 cm | 26 cm | 26 cm |
| Svoris | 7,5 kg | 7,5 kg | 7,5 kg |
| Elektros sistema | | | |
| Akumuliatorius | Ličio jonų akumuliatorius, 18 V/2,1 Ah Prekės nr. 586 57 62-01 | | |
| Maitinimo šaltinis | 100–240 V / 28 V nuolatinė srovė | | |
| Žemos įtampos kabelio ilgis | 10 m | 10 m | 10 m |
| Vidutinės energijos sąnaudos maksimaliai naudojant | 4,5 kWh per mėnesį, kai darbo zonos plotas 500 m ² | 5,2 kWh per mėnesį, kai darbo zonos plotas 700 m ² | 5,8 kWh per mėnesį, kai darbo zonos plotas 800 m ² |
| Įkrovimo srovė | 1,3A nuolatinė srovė | 1,3A nuolatinė srovė | 1,3A nuolatinė srovė |
| Vidutinis įkrovimo laikas | 70 min | 65 min | 65 min |
| Vidutinė įkrovimo trukmė | 50 min | 50 min | 50 min |
| Garso emisijos į aplinką išmatuotos kaip garso stiprumas* | | | |
| Išmatuotas garso stiprumo triukšmo lygis**) | 56 dB (A) | 58 dB (A) | 58 dB (A) |
| Garantuotas garso galios triukšmo lygis | 58 dB (A) | 60 dB (A) | 60 dB (A) |
| Garso slėgio triukšmo lygis ties naudotojo ausimis***) | 45 dB(A) | 47 dB(A) | 47 dB(A) |
| Įjovimas | | | |
| Įjovimo sistema | Trys laisvai besisukantys įjovimo peiliai | | |
| Disko variklio greitis | 2 900 aps./min | 2 900 aps./min | 2 900 aps./min |
| Energijos sąnaudos įjauant | 20 W +/- 20% | 20 W +/- 20% | 20 W +/- 20% |
| Cutting height (įjovimo aukštis) | 2–5 cm | 2–5 cm | 2–5 cm |
| Įjovimo plotis | 17 cm | 17 cm | 17 cm |
| Mažiausias galimas kelio susiaurėjimas | 90 cm | 60 cm | 60 cm |
| Didžiausias įjovimo teritorijos kampas | 25 % | 25 % | 25% |
| Didžiausias kontūro kabelio kampas | 15 % | 15% | 15 % |
| Didžiausias kontūro kabelio ilgis | 400 m | 400 m | 400 m |
| Darbo našumas | 500 m ² +/- 20% | 700 m ² +/- 20% | 800 m ² +/- 20% |
| IP klasifikacija | | | |
| Robotas vejąjovė | IPX4 | IPX4 | IPX4 |
| Įkrovimo stotis | IPX1 | IPX1 | IPX1 |
| Transformatorius | IPX4 | IPX4 | IPX4 |

* Triukšmo emisija į aplinką išmatuota kaip garso stiprumas (LWA) pagal EB direktyvą 2000/14/EB. Garantuotasis garso stiprumo lygis gaminiuose galis skirtis nuo bandymų metu nustatytų 1–3 dB (A).

***) Triukšmo emisijos paklaida KWA 2 dB(A)

***) Garso slėgio triukšmo paklaida KPA 2-4 dB(A)

Negalima užtikrinti visiško suderinamumo tarp roboto vejąjovės ir kitų tipų belaidžio ryšio sistemų, tokių kaip nuotolinio valdymo įranga, radijo siųstuvai, klausos aparatai, po žeme esantys „elektrinio piemens“ kabeliai ir pan.

11. GARANTIJOS SĄLYGOS

11. Garantijos sąlygos

Bendrovė „GARDENA“ garantuoja, kad šis gaminys tinkamai veiks dvejus metus (nuo pirkimo datos). Garantija apima rimtus gedimus dėl medžiagų ar gamybos broko. Garantiniu laikotarpiu gaminys nemokamai keičiamas arba taisomas, jeigu laikomasi toliau išvardytų reikalavimų:

- Robotą vejąplovę ir įkrovimo stotį galima naudoti tik pagal naudojimo instrukciją.
- Naudotojui arba neįgaliajam trečiajam šaliai draudžiama bandyti taisyti gaminį.

Gedimų, kuriems netaikoma garantija, pavyzdžiai:

- Į vejąplovę iš apačios patekusio vandens sukeltas gedimas. Šiuos gedimus paprastai sukelia plovimo ar laistymo sistemos arba duobelės / įdubos, esančios darbo zonoje, kuriose lietui lyjant kaupiasi vanduo.
- Gedimas dėl žemos įtampos kabelio trumpojo jungimo.
- Žaibo sukeltas gedimas.
- Neteisingo akumuliatoriaus laikymo ar naudojimo sukeltas gedimas.
- Gedimas dėl neoriginalaus akumuliatoriaus naudojimo.
- Žala, kurią gali sukelti naudojamos neoriginalios „GARDENA AB“ atsarginės dalys ir priedai, pvz., peiliai ir instaliacijos medžiagos.
- Kontūro kabelio pažeidimas.
- Žala korpusui arba jo pakabai dėl netinkamo laikymo.

Peiliai ir ratai laikomi susidėvinčiomis dalimis, todėl jiems garantija netaikoma.

Jeigu jūs „GARDENA“ robote vejąplovėje atsiranda klaida, susisiekite su „GARDENA“ techninės priežiūros centru (žr. *Pastabos 4 psl.*), kur jums bus pateiktos tolimesnės instrukcijos. Kreipdamiesi į „GARDENA“ techninės priežiūros centrą turėkite kvitą ir roboto vejąplovės serijos numerį.

12. APLINKOS APSAUGOS INFORMACIJA

12. Aplinkos apsaugos informacija

Ant „GARDENA“ roboto vejapjovės ar ant jo pakuotės pateikti simboliai rodo, kad šio gaminio negalima išmesti kartu su buitineis atliekomis. Jį reikia pristatyti į tinkamą perdirbimo centrą, kuriame bus perdirbti elektroniniai jo komponentai ir akumulatoriai. Norėdami išimti akumuliatorių žr. *8.7 Akumuliatoriaus keitimas*.

Rūpindamiesi, kad šis gaminys būtų tvarkomas teisingai, padedate išvengti galimo neigiamo poveikio aplinkai ir žmonėms, kurį gali sukelti netinkamas šio gaminio atliekų tvarkymas.

Jei reikia daugiau informacijos apie šio gaminio perdirbimą, kreipkitės į savivaldybę, buitinių atliekų tvarkymo tarnybą arba parduotuvę, kurioje įsigijote gaminį.

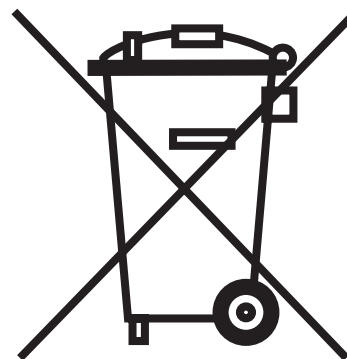

13. ES ATITIKTIES DEKLARACIJA

13. ES atitikties deklaracija

ES atitikties deklaracija (taikoma tik Europoje)

Husqvarna AB, SE-561 82 Huskvarna, Švedija, tel. +46-36-146500, prisiimdama visą atsakomybę patvirtina, kad 2015 m. 44 savaitės ir vėlesnių serijų numerių robotai vejapjovės **GARDENA R38Li**, **GARDENA R40Li**, **GARDENA R45Li**, **GARDENA R50Li**, **GARDENA R70Li** ir **GARDENA R80Li** (metai ir savaitė aiškiai nurodyti ant nominalių parametrų plokštelės, po jų – serijos numeris) atitinka šių TARYBOS DIREKTYVŲ reikalavimus:

- Direktyva **2006/42/EB** dėl mašinų.
- Specialūs reikalavimai akumuliatoriumi maitinamiems elektriniams robotams vejapjovėms
EN 50636-2-107:2015
- **Elektromagnetiniai laukai EN 62233.2008**
- Direktyva **2011/65/ES** dėl tam tikrų pavojingų medžiagų naudojimo“.
- Direktyvą „dėl triukšmo sklaidos iš lauke naudojamos įrangos“ **2000/14/EB**.
Informacija apie triukšmo sklaidą ir pjovimo plotį taip pat pateikiama skyriuje „Techniniai duomenys“. Registruota įstaiga 0404, „SMP Svensk Maskinprovning AB“, Fyrisborgsgatan 3, SE-754 50 Upsala, Švedija, pateikė ataskaitas dėl atitikties vertinimo pagal 2000 m. gegužės 8 d. TARYBOS DIREKTYVOS **2000/14/EB** dėl triukšmo sklaidos į aplinką VI priedo nuostatas. Sertifikatai numeruojami taip: **01/901/204** modeliams „GARDENA R70Li“ ir „GARDENA R80Li“, **01/901/163** modeliams „GARDENA R38Li“, „GARDENA R40Li“, „GARDENA R45Li“ ir „GARDENA R50Li“.
- Direktyva **2014/30/ES** dėl elektromagnetinio suderinamumo ir atitinkami jos priedai. Pritaikyti tokie standartai:
- **61000-6-3:2007/A1:2011** (emisija).
- **61000-6-1:2007** (atsparumas).

Huskvarna, 2015 m. spalio 26 d.



Eric Stegemyr

Vice President Electric Category

Director R&D Electric Category (acting)

(Įgaliojasis „Husqvarna AB“ atstovas, atsakingas už techninę dokumentaciją)







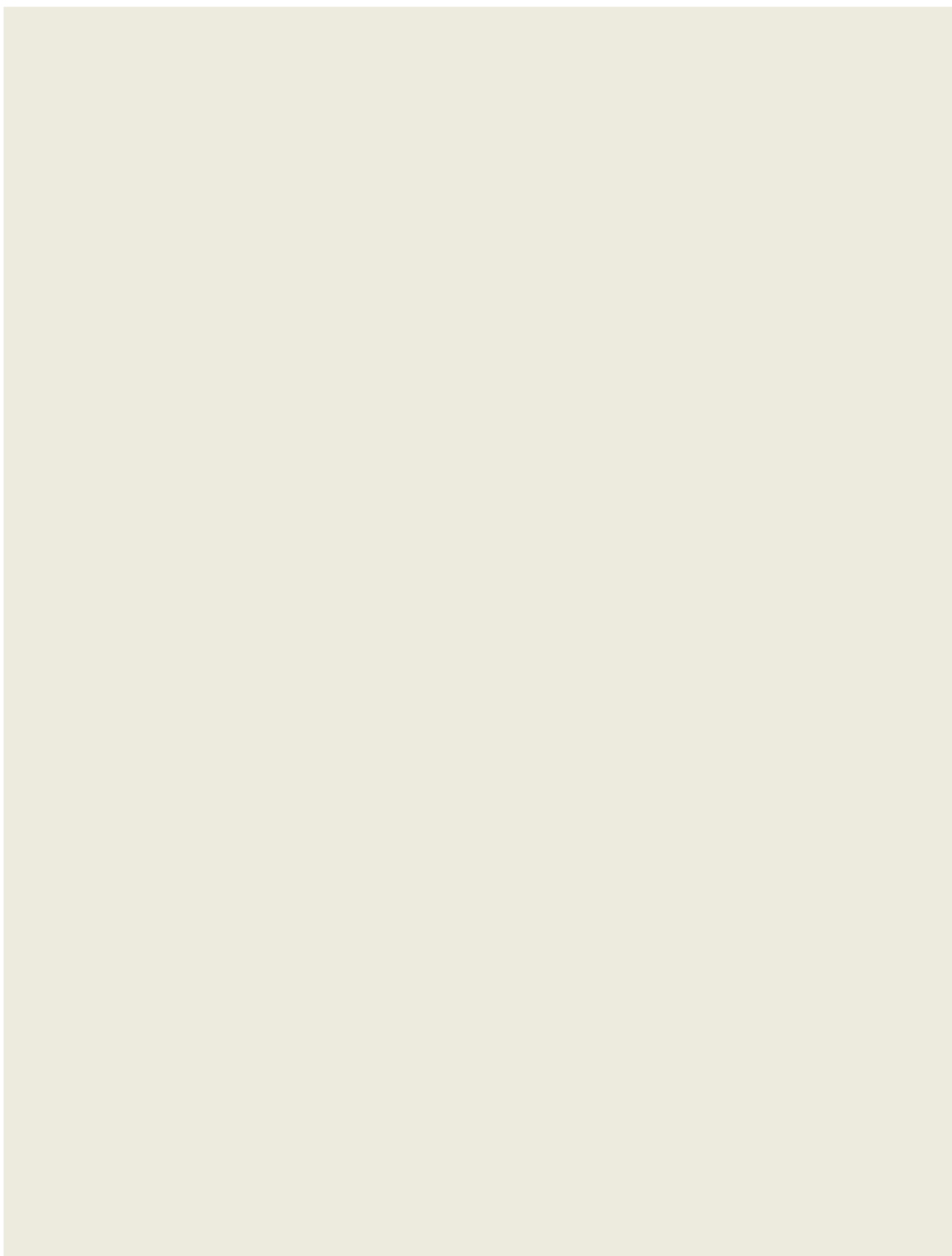

WWW.GARDENA.COM



ORIGINALIOS INSTRUKCIJOS
Pasiliegame teisę be išankstinio įspėjimo atlikti pakeitimus.
Autoriaus teisės © 2015 „GARDENA Manufacturing GmbH“. Visos teisės priklauso autoriui.

115 78 71-65

