

NÁVOD K POUŽÍVÁNÍ

GARDENA ROBOTICKÁ SEKAČKA

R38Li, R40Li, R45Li,
R50Li, R70Li, R80Li

 **GARDENA®**



DULEŽITÉ INFORMACE!

Mejte na pameti, že obsluha je odpovědná za nehody a rizika vzniklá jiným osobám nebo jejich majetku.

Návod k používání bezpečně uchovejte pro budoucí použití!

Toto zařízení není určeno k použití osobami (včetně dětí) s omezenými fyzickými, smyslovými nebo duševními schopnostmi nebo s nedostatečnými zkušenostmi či znalostmi, pokud nejsou pod dozorem nebo pokud jim osobou zodpovídající za jejich bezpečnost nebyly sdeleny pokyny k používání zařízení. Děti by měly být pod dozorem, aby si se zařízením nehrály.

Toto zařízení smí používat děti od 8 let a osoby se sníženými fyzickými, smyslovými nebo duševními schopnostmi nebo nedostatečnými zkušenostmi či znalostmi pod dozorem odpovědné osoby, nebo pokud jim takováto osoba poskytne pokyny, které zajistí, že budou zařízení používat bezpečným způsobem.

Děti si se zařízením nesmí hrát. Čištění a údržbu nesmí provádět děti bez dozoru.

Zdroj napájení nikdy nepřipojujte do zásuvky, pokud je poškozena zástrčka nebo kabel. Poškozený nebo ohnutý kabel zvyšuje nebezpečí úrazu elektrickým proudem.

Baterii nabíjejte pouze v přiložené nabíjecí stanici. Vždy používejte originální napájecí jednotku. Nesprávné použití může vést k úrazu elektrickým proudem, prehrátí nebo úniku leptavých látek z baterie. V případě úniku elektrolytu, opláchnete vodou / neutralizujícím prostředkem, v případě zasažení očí vyhledejte lékařskou pomoc.

Nepokoušejte se dobít baterie, které nejsou určené k dobíjení.

Před vyjmutím baterie musí být zařízení odpojeno od zdroje napětí.

OBSAH

ÚVOD A BEZPEČNOST	5
Úvod	5
Symboly na výrobku	6
Symboly v Návodu k použití	7
Bezpečnostní pokyny	8
PŘEDSTAVENÍ	11
Co je co?	12
Obsah balení	13
Funkce	14
Metoda hledání	16
INSTALACE	17
Příprava	17
Instalace nabíjecí stanice	18
Nabíjení baterie	22
Instalace ohraničujícího vodiče	23
Připojení ohraničujícího vodiče	29
Instalace naváděcího vodiče	30
Kontrola smyčky	34
První spuštění a kalibrace	34
Test zajíždění do nabíjecí stanice	35
POUŽITÍ	36
Nabíjení vybité baterie	36
Použití timeru	37
Spuštění	38
Zastavení	38
Vypnutí	39
Nastavení výšky sečení	39
OVLÁDACÍ PANEL	40
Výběr režimu provozu	41
Multifunkční tlačítka	42
Čísla	42
Hlavní vypínač	42
FUNKCE MENU	43
Hlavní menu	43
Struktura menu	44
Timer	46
Instalace, R70Li, R80Li	49
Zabezpečení	53
Nastavení	55
PŘÍKLADY ZAHRAD	59
ÚDRŽBA	63
Zimní uskladnění	64
Po zimním skladování	64
Čištění	65
Přeprava a demontáž	66
Za bouřky	66
Výměna břitů	67
Výměna baterie	67
ŘEŠENÍ PROBLÉMŮ	69
Zprávy	69
Kontrolka nabíjecí stanice	73
Příznaky	74
Nalezení přerušení vodiče smyčky	76
TECHNICKÉ ÚDAJE	80
PODMÍNKY ZÁRUKY	82
INFORMACE TÝKAJÍCÍ SE ŽIVOTNÍHO PROSTŘEDÍ .	83
PROHLÁŠENÍ O SHODĚ S PŘEDPISY EU	84

POZNÁMKA

Výrobní číslo:	_____
PIN kód:	_____
Registrační klíč výrobku:	_____

Registrační klíč výrobku je důležitý dokument, který musí být uložen na bezpečném místě. Tento klíč je nutný například k registraci výrobku na webu společnosti GARDENA nebo k odemknutí robotické sekačky v případě ztráty PIN kódu. Registrační klíč výrobku je uveden v samostatném dokumentu, který je součástí balení.

Pokud dojde k odcizení robotické sekačky, je nutné tuto skutečnost sdělit společnosti GARDENA. obraťte se na Centrální službu společnosti GARDENA a uveďte výrobní číslo robotické sekačky a registrační klíč výrobku, aby mohla být zaregistrována do mezinárodní databáze jako odcizená. Jedná se o důležitý krok z hlediska ochrany robotické sekačky proti odcizení, který snižuje zájem o nákup a prodej odcizených sekaček.

Pokud kontaktujete Centrální službu společnosti GARDENA, mějte vždy po ruce výrobní číslo robotické sekačky. Získáte tak rychlejší podporu.

Centrální služba společnosti GARDENA

www.gardena.com

1. ÚVOD A BEZPEČNOST

1. ÚVOD A BEZPEČNOST

1.1 Úvod

Blahopřejeme vám k volbě výjimečně kvalitního produktu. Abyste dosáhli s robotickou sekačkou GARDENA co nejlepších výsledků, musíte znát způsob jejího fungování. Tento Návod k použití obsahuje důležité informace o robotické sekačce, její instalaci a používání.

Jako doplněk k tomuto Návodu k použití naleznete další informace na webových stránkách věnovaných sekačkám GARDENA na adrese www.gardena.com. Zde najdete další nápovědu a rady k použití této robotické sekačky.

www.gardena.com

V Návodu k použití je použit následující systém, který má usnadnit práci s návodem:

- Text psaný *kurzívou* je text, který se zobrazuje na displeji robotické sekačky, nebo se jedná o odkaz na jinou část Návodu k použití.
- Slova psaná **tučně** označují tlačítka na klávesnici robotické sekačky.
- Slova psaná *VELKÝMI PÍSMENY* a *kurzívou* označují *polohu* hlavního vypínače a různé provozní režimy robotické sekačky.

Společnost GARDENA dodržuje zásadu průběžného vývoje produktů a vyhrazuje si proto právo změn konstrukce, vzhledu a funkcí výrobků bez předchozího oznámení.

DŮLEŽITÉ INFORMACE

Než začnete robotickou sekačku používat, prostudujte si pečlivě návod k použití a ubezpečte se, že jste dokonale pochopili pokyny v něm uvedené.



VAROVÁNÍ

Při nesprávném používání je robotická sekačka nebezpečná.



VAROVÁNÍ

Robotickou sekačku nikdy nepoužívejte, pokud se v místě, kde provádíte sekání, nacházejí nějaké osoby, zejména děti, nebo domácí zvířata.

1. ÚVOD A BEZPEČNOST

1.2 Symboly na výrobku

Na robotické sekačce můžete nalézt tyto symboly. Prostudujte si je pečlivě.

- Než začnete robotickou sekačku používat, prostudujte si pečlivě návod k použití a ubezpečte se, že jste dokonale pochopili pokyny v něm uvedené. Abyste sekačku mohli používat bezpečně a účinně, je nutné důsledně dodržovat varování a bezpečnostní pokyny v tomto Návodu k použití.



- Robotickou sekačku je možné spustit pouze tehdy, když je hlavní vypínač v poloze 1 a je zadán správný PIN kód. Před zahájením jakékoli kontroly či údržby přepněte hlavní vypínač do polohy 0.



- Pokud robotická sekačka pracuje, dodržujte od ní bezpečnou vzdálenost. Ruce a nohy udržujte mimo dosah rotujících nožů. Když robotická sekačka pracuje, nikdy nedávejte ruce nebo nohy do blízkosti těla sekačky nebo pod něj.



- Na robotické sekačce nejezděte.



- Tento výrobek vyhovuje platným předpisům EU.



- Emise hluku do okolí. Emise produktu jsou uvedeny v kapitole 10, Technické údaje, a na typovém štítku.



- Po skončení životnosti výrobku nesmí být výrobek likvidován jako normální domovní odpad. Výrobek musí být recyklován v souladu s platnou legislativou.

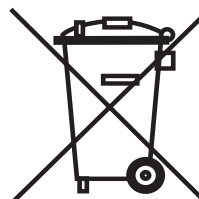

- K čištění robotické sekačky nepoužívejte vysokotlaké myčky ani tekoucí vodu.

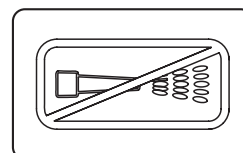

1. ÚVOD A BEZPEČNOST

- Nízkonapěťový kabel nesmí být zkracován, prodlužován ani napojován.
- V blízkosti nízkonapěťového kabelu nepoužívejte vyžínáč. Když vyžínáte okraje, kde jsou položeny kabely, dbejte na opatrnost.



1.3 Symboly v Návodu k použití

V Návodu k použití můžete nalézt tyto symboly. Prostudujte si je pečlivě.

- Před zahájením jakékoli kontroly či údržby přepněte hlavní vypínač do polohy 0.

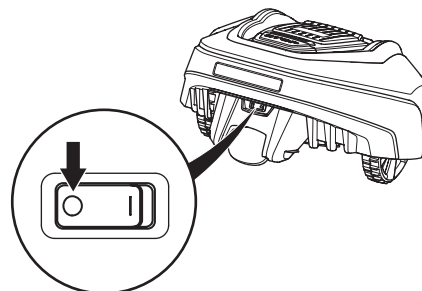

3012-1351

- Při práci na šasi sekačky vždy používejte ochranné rukavice.



- K čištění robotické sekačky nepoužívejte vysokotlaké myčky ani tekoucí vodu.

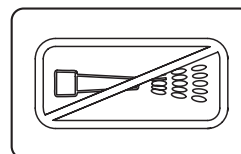

- Výstražný rámeček upozorňuje na riziko úrazu zvláště při nedodržení pokynů.



VAROVÁNÍ

Text

- Informační rámeček upozorňuje na riziko poškození materiálu zvláště při nedodržení pokynů. Rámeček je užit také používá v případě, kdy existuje riziko chyby uživatele.

DŮLEŽITÉ INFORMACE

Text

1. ÚVOD A BEZPEČNOST

1.4 Bezpečnostní pokyny

Použití

- Tato robotická sekačka je určena k sečení trávy na volných a rovných plochách. Smí být používána pouze s vybavením doporučeným výrobcem. Všechny jiné typy použití jsou chybné. Je nutné přesně dodržovat pokyny výrobce týkající se provozu, údržby a oprav.
- Robotickou sekačku nikdy nepoužívejte, pokud se v místě, kde provádíte sekání, nacházejí nějaké osoby, zejména děti, nebo domácí zvířata. Pokud se v místě, které chcete posekat, nachází nějaké osoby nebo domácí zvířata, doporučujeme, abyste sekačku naprogramovali na dobu, kdy se na daném místě nikdo nenachází (například na noc). Viz část 6.3 *Timer* na straně 46.
- Robotickou sekačku smí používat, udržovat a opravovat pouze osoby plně obeznámené s jejími speciálními vlastnostmi a s bezpečnostními předpisy. Než začnete robotickou sekačku používat, prostudujte si pečlivě návod k použití a ubezpečte se, že jste dokonale pochopili pokyny v něm uvedené.
- Je zakázáno měnit originální konstrukci robotické sekačky. Veškeré úpravy provádí uživatel na vlastní riziko.
- Zkontrolujte, zda na trávníku nejsou kameny, větve, nástroje, hračky nebo jiné předměty, které by mohly poškodit břity a způsobit zastavení sekačky.
- Spusťte robotickou sekačku podle návodu. Když je hlavní vypínač v poloze 1, nepřibližujte se rukama a nohama k rotujícím břitům. Nikdy nedávejte ruce nebo nohy pod robotickou sekačku.
- Robotickou sekačku nikdy nezvedejte nebo ji nepřenášejte, pokud je vypínač v poloze 1.
- Robotickou sekačku nesmí používat osoby, které nevědí, jak robotická sekačka funguje a jak se chová.
- Robotická sekačka nesmí nikdy přijít do kontaktu s osobami či zvířaty. Pokud se sekačka postaví do cesty nějaká osoba nebo zvíře, měla by být okamžitě zastavena. Viz část 4.4 *Zastavení* na straně 38.
- Na robotickou sekačku nebo na její nabíjecí stanici nic nepokládejte.
- Je zakázáno používat robotickou sekačku s vadným žacím kotoučem nebo tělem. Stejně tak nesmí být používána s vadnými břity, šrouby, maticemi nebo vodiči.



1. ÚVOD A BEZPEČNOST

- Nepoužívejte robotickou sekačku, jestliže nefunguje hlavní vypínač.
- Když nebudete robotickou sekačku používat, vždy ji vypněte hlavním vypínačem. Robotickou sekačku je možné spustit pouze tehdy, když je hlavní vypínač v poloze 1 a je zadán správný PIN kód.
- Robotickou sekačku nikdy nepoužívejte současně se zavlažovačem. V tomto případě použijte funkci timeru (viz část 6.3 *Timer* na str. 46), aby sekačka a zavlažovač nikdy nepracovaly současně.
- Zabudovaný alarm je velice hlasitý. Buďte opatrní. Zejména to platí tehdy, pokud s robotickou sekačkou manipulujete v místnosti.
- Není možné garantovat plnou kompatibilitu robotické sekačky s dalšími typy bezdrátových systémů, jako jsou např. dálková ovládní, rádiové vysílačky, sluchadla, podzemní elektrické ohradníky a podobně.
- Kovové objekty ukryté v zemi (např. armovaný beton nebo sítě proti krtkům) mohou způsobit zastavení sekačky. Kovové objekty mohou rušit signál smyčky, což povede k zastavení sekačky.

1. ÚVOD A BEZPEČNOST

Přeprava

Při přepravování robotické sekačky na velké vzdálenosti používejte originální obal.

Bezpečné přemístění z pracovní oblasti nebo v rámci oblasti:

1. Stisknutím tlačítka **STOP** zastavte robotickou sekačku. Pokud je nastavena střední nebo vysoká úroveň zabezpečení (viz část 6.5 *Zabezpečení* na str. 53), je třeba zadat PIN kód. PIN kód se skládá ze čtyř číslic, které se volí při prvním spuštění robotické sekačky. Viz 3.8 *První spuštění a kalibrace* na str. 34.
2. Nastavte hlavní vypínač do polohy 0.
3. Přenášejte robotickou sekačku za držadlo dole na zadní straně. Robotickou sekačku přenášejte s žací diskem otočeným od těla.

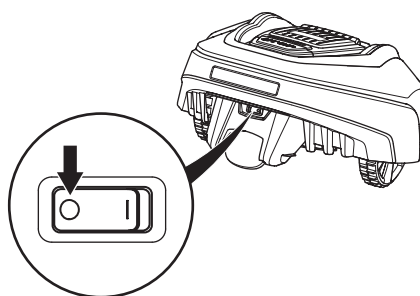
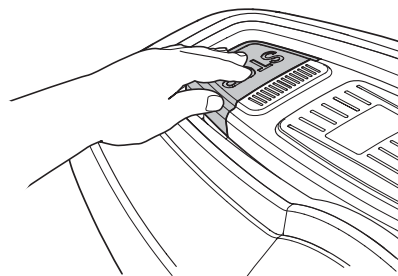

DŮLEŽITÉ INFORMACE

Nezvedejte robotickou sekačku, jestliže je zaparkovaná v nabíjecí stanici. Mohlo by dojít k poškození nabíjecí stanice nebo robotické sekačky. Otevřete kryt a než sekačku zvednete, nejprve ji vytáhněte ven z nabíjecí stanice.

Údržba

- Robotickou sekačku jednou týdně zkontrolujte a vyměňte všechny poškozené nebo opotřebované části.
- Především zkontrolujte, zda nejsou poškozeny břity a žací disk. Také zkontrolujte, zda se mohou břity volně otáčet. Pokud je to nutné, vyměňte všechny břity a šrouby najednou, aby zůstaly rotující části vyvážené. Viz 8.6 *Výměna břitů* na str. 67.



DŮLEŽITÉ INFORMACE

K čištění robotické sekačky nepoužívejte vysokotlaké myčky ani tekoucí vodu. Nikdy nepoužívejte k čištění ředidla.

2. PŘEDSTAVENÍ

2. PŘEDSTAVENÍ

Tato kapitola obsahuje informace, které jsou důležité pro plánování instalace.

Instalace robotické sekačky se skládá ze čtyř hlavních součástí:

- Robotická sekačka seče trávník v podstatě nepravidelným způsobem. Robotická sekačka je napájena bezúdržbovým akumulátorem.

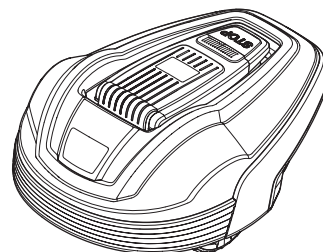

- Nabíjecí stanice, do které se robotická sekačka vrací, když úroveň nabití baterie klesne příliš nízko.

Nabíjecí stanice má tři funkce:

- Vysílá řídicí signály podél ohraničujícího vodiče.
 - Vysílá řídicí signály v naváděcím vodiči, aby robotická sekačka našla nabíjecí stanici.
 - Nabíjí baterii robotické sekačky.
- Transformátor připojený mezi nabíjecí stanicí a zásuvku 100-240 V. Transformátor je připojen do zásuvky a do nabíjecí stanice pomocí 10 m dlouhého nízkonapěťového kabelu.

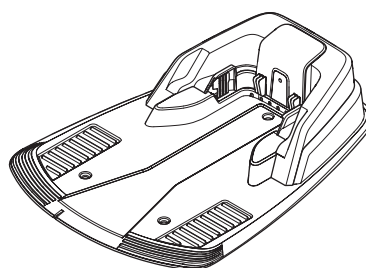

Nízkonapěťový kabel nesmí být zkracován ani prodlužován. 20 m dlouhý nízkonapěťový kabel lze zakoupit jako příslušenství. Další informace získáte v centrální službě společnosti GARDENA.

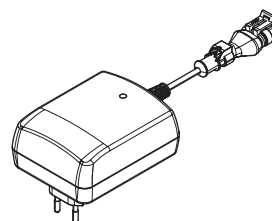

- Vodič smyčky položený do smyčky kolem pracovní oblasti robotické sekačky. Vodič smyčky je položený kolem okrajů trávníku a kolem objektů a rostlin, do kterých nesmí robotická sekačka najet. Vodič smyčky se používá jako ohraničující vodič a naváděcí vodič.

Dodávaný vodič smyčky je dlouhý 200 m (150 m pro model GARDENA R38Li, R40Li, R45Li & R50Li). Pokud není dostatečně dlouhý, je možné dokoupit další vodič a spojit ho se stávajícím vodičem pomocí originální spojky.

Maximální povolená délka vodiče smyčky je 400 m.

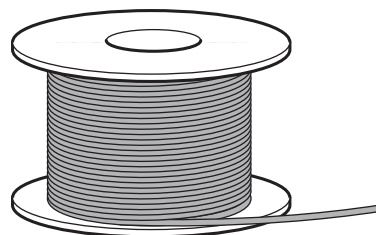

2. PŘEDSTAVENÍ

2.1 Co je co?

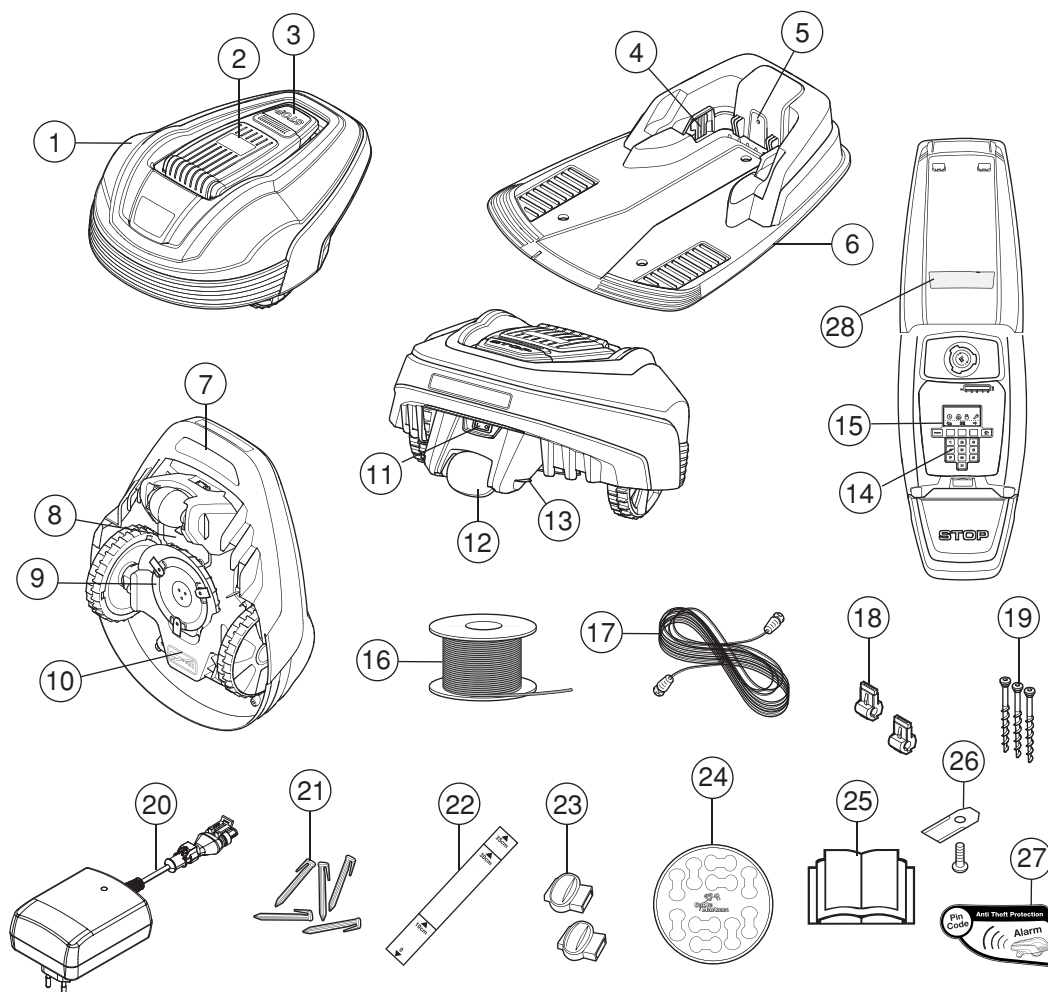

3018-169

Čísla v obrázku označují:

1. Tělo
2. Kryt displeje, klávesnice a nastavení výšky sečení
3. Tlačítko Stop/Západka otevření krytu
4. Kontaktní proužky
5. Kontrolka pro kontrolu funkce nabíjecí stanice, ohraničujícího vodiče a naváděcího vodiče
6. Nabíjecí stanice
7. Držadlo
8. Kryt baterie
9. Žací kotouč
10. Šasi s elektronikou, baterií a motorem
11. Hlavní vypínač
12. Zadní kolečko
13. Nabíjecí proužek
14. Klávesnice
15. Displej
16. Vodič smyčky pro ohraničující vodič a naváděcí vodič
17. Nízkonapěťový kabel
18. Konektor pro připojení vodiče smyčky do nabíjecí stanice
19. Šrouby pro upevnění v nabíjecí stanici
20. Transformátor
21. Skoby
22. Pomocná měrka pro instalaci ohraničujícího vodiče (pomocná měrka se odlomí z krabice)
23. Spojka vodiče smyčky
24. Označovače kabelů
25. Návod k používání a Rychlý průvodce
26. Náhradní břity
27. Výstražný štítek
28. Typový štítek

2. PŘEDSTAVENÍ

2.2 Obsah balení

Balení s robotickou sekačkou Gardena® obsahuje následující součásti.

	Gardena® R38Li, R40Li, R45Li, R50Li	Gardena® R70Li, R80Li
Robotická sekačka	√	√
Nabíjecí stanice	√	√
Transformátor	√	√
Vodič smyčky	150 m	200 m
Nízkonapěťový kabel	√	√
Skoby	200 ks	400 ks
Konektory	5 ks	5 ks
Šrouby pro ukotvení nabíjecí stanice	3 ks	3 ks
Imbusový klíč	√	√
Měrka	√	√
Spojky	7 ks	7 ks
Návod k používání a Rychlý průvodce	√	√
Náhradní břity	3 ks	3 ks
Výstražný štítek	2 ks	2 ks

2. PŘEDSTAVENÍ

2.3 Funkce

Kapacita

Tuto robotickou sekačku se doporučuje používat pro velikosti trávníku, které odpovídají maximální kapacitě uvedené v části Technické údaje.

Velikost oblasti, jakou může robotická sekačka posekat, závisí především na stavu břitů a na typu, výšce a vlhkosti trávy. Důležitý je také tvar zahrady. Pokud se zahrada skládá zejména z volných ploch, robotická sekačka poseče za hodinu větší plochu, než když se zahrada skládá z několika malých trávníků oddělených větším počtem stromů, květinovými záhony a průchody.

Plně nabitá robotická sekačka seče 60 až 80 minut (podle stáří baterie a hustoty trávy). Potom se robotická sekačka 50 až 60 minut nabíjí. Doba nabíjení se může lišit (kromě jiných faktorů) v závislosti na okolní teplotě.

Metoda sečení

Systém sečení robotické sekačky je založen na účinném a energeticky úsporném principu. Na rozdíl od mnoha standardních sekaček robotická sekačka trávu „nemlátí“, ale seče.

Doporučujeme používat robotickou sekačku zejména v suchém počasí, protože tak dosáhnete nejlepších výsledků sečení. Robotická sekačka může sekat také za deště, ale mokrá tráva se na sekačce snadno hromadí a existuje větší nebezpečí sklouznutí na strmých svazích.

Pokud hrozí nebezpečí bouřky, odpojte transformátor od napájení a ohraničující vodič a naváděcí vodič od nabíjecí stanice.

Chcete-li dosáhnout co nejlepších výsledků sečení, musí být břity v dobrém stavu. Aby zůstaly břity co nejdéle ostré, je důležité, aby se na trávníku nevyskytovaly větve, malé kameny a jiné objekty.

Abyste dosáhli optimálního posečení, vyměňujte pravidelně břity. Břity se vyměňují velmi jednoduše. Viz 8.6 *Výměna břitů* na str. 67.

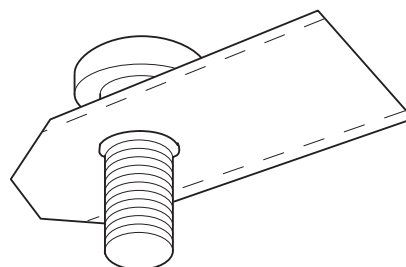
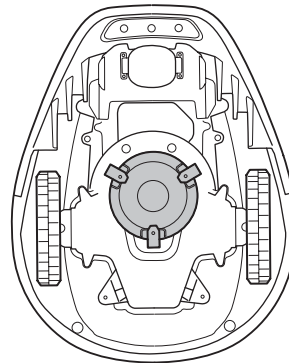

2. PŘEDSTAVENÍ

Způsob práce

Robotická sekačka seče trávník automaticky. Nepřetržitě střídá sečení a nabíjení.

Robotická sekačka začne hledat nabíjecí stanici, když úroveň nabití baterie klesne příliš nízkou. Při hledání nabíjecí stanice robotická sekačka neseče.

Když robotická sekačka hledá nabíjecí stanici, nejprve hledá náhodným způsobem naváděcí vodič. Potom sleduje naváděcí vodič k nabíjecí stanici, před stanicí se otočí a nacouvá do ní.

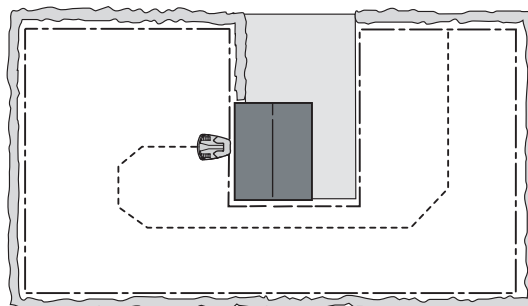

Po úplném nabití baterie robotická sekačka opustí nabíjecí stanici v náhodně vybraném směru v sektoru 90°–270°.

Aby bylo zajištěno rovnoměrné posečení i nepřístupných částí zahrady, robotická sekačka sleduje naváděcí vodič od nabíjecí stanice do místa spojení naváděcího vodiče s ohraničujícím vodičem a tam začne sekat.

Když tělo robotické sekačky narazí na překážku, sekačka zacouvá a rozjede se jiným směrem.

Dva senzory, jeden vepředu a druhý na zadní straně robotické sekačky, poznají, když se sekačka přiblíží k ohraničujícímu vodiči. Robotická sekačka může zajet až o 28 centimetrů za vodič, než se otočí.

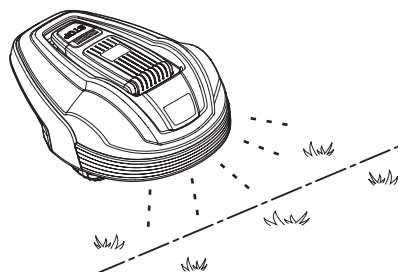
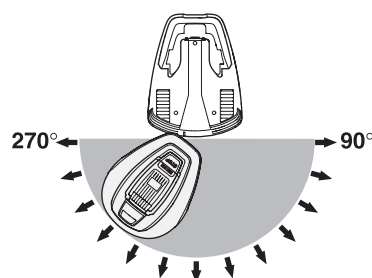

Tlačítko **STOP** na horní straně robotické sekačky slouží zejména k zastavení pracující sekačky. Po stisknutí tlačítka **STOP** se otevře kryt, pod kterým je ovládací panel. Tlačítko **STOP** zůstane stisknuté, dokud kryt nezavřete. Zavření krytu funguje jako inhibitor spuštění.

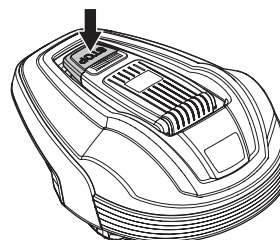

2. PŘEDSTAVENÍ

Pomocí ovládacího panelu na horní části robotické sekačky se ovládají veškerá nastavení sekačky. Otevřete kryt ovládacího panelu stisknutím tlačítka **STOP**.

Když je hlavní vypínač poprvé nastaven do polohy 1, zahájí se sekvence spouštění zahrnující následující kroky: výběr jazyka, formátu času, formátu data a čtyřmístného kódu PIN a nastavení času a data. Viz 3.8 První spuštění a kalibrace na str. 34.

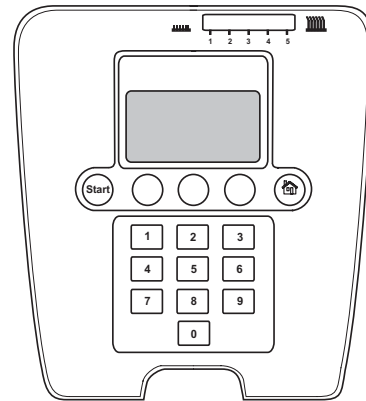

Způsob pohybu

Robotická sekačka se pohybuje nepravidelným způsobem, který si sama určuje. Způsob pohybu se nikdy neopakuje. Při tomto systému sečení je trávník posečen velmi rovnoměrně bez vysekaných pruhů od robotické sekačky.

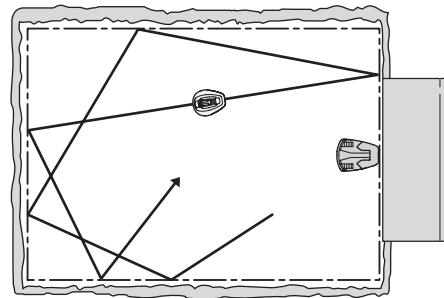

2.4 Metoda hledání

Robotická sekačka seče nepravidelným způsobem, dokud nedojede k naváděcímu vodiči. Potom sleduje naváděcí vodič až k nabíjecí stanici.

Naváděcí vodič je vodič, který je natažený od nabíjecí stanice např. směrem k odlehlé části pracovní oblasti nebo skrze úzký průchod a na konci je připojený k ohraničujícím vodičům. Další informace naleznete v části 3.6 Instalace naváděcího vodiče na str. 34.

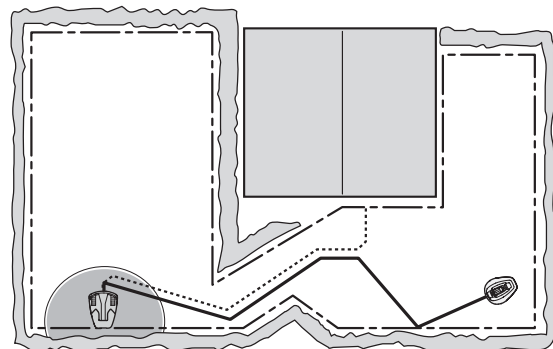

3. INSTALACE

3. INSTALACE

V této kapitole je popsána instalace robotické sekačky GARDENA. Před zahájením instalace si přečtěte předchozí kapitolu 2. *PŘEDSTAVENÍ*.

Před zahájením instalace si také přečtěte celou tuto kapitolu. Provedení instalace má rovněž vliv na fungování robotické sekačky. Proto je potřeba instalaci pečlivě naplánovat.

Plánování si zjednodušíte, když si nakreslíte náčrtek pracovní oblasti včetně všech překážek. Zjednoduší vám to určení ideální polohy nabíjecí stanice, ohraničujícího vodiče a naváděcího vodiče. Nakreslete si náčrtek dráhy vedení ohraničujícího vodiče a naváděcího vodiče.

Příklady instalace naleznete v části 7. *PŘÍKLADY ZAHRAD* na str. 59.

Další popisy a tipy týkající se instalace najdete na www.gardena.com.

Proveďte instalaci v následujících krocích:

- 3.1 Příprava.
- 3.2 Instalace nabíjecí stanice.
- 3.3 Nabíjení baterie.
- 3.4 Instalace ohraničujícího vodiče.
- 3.5 Připojení ohraničujícího vodiče.
- 3.6 Instalace naváděcího vodiče
- 3.7 Kontrola smyčky.
- 3.8 První spuštění a kalibrace
- 3.9 Test zajíždění do nabíjecí stanice

Aby bylo možné dokončit kompletní spuštění robotické sekačky, musí být zapojená nabíjecí stanice a ohraničující a naváděcí vodič.

3.1 Příprava

1. Pokud je tráva v pracovní oblasti vyšší než 10 cm, posekejte ji standardní sekačkou. Seberte trávu.
2. Před zahájením instalace si důkladně přečtěte všechny kroky.
3. Zkontrolujte, zda byly provedeny všechny části instalace. Čísla v závorkách odkazují na obrázek komponenty 2.1 *Co je co?*
 - Robotická sekačka
 - Nabíjecí stanice (6)
 - Vodič smyčky pro ohraničující vodič a naváděcí vodič (16)
 - Transformátor (20)



3. INSTALACE

- Nízkonapěťový kabel (17)
- Skoby (21)
- Konektor pro připojení vodiče smyčky do nabíjecí stanice (18)
- Šrouby pro nabíjecí stanici (19)
- Měrka (22)
- Spojky vodiče smyčky (23)

Během instalace budete také potřebovat:

- Kladívko nebo gumovou paličku (pro zjednodušení zatlučení skob do země)
- Kombinované kleště pro stříhání ohraničujícího vodiče a stisknutí konektorů k sobě
- Siko kleště (pro stisknutí spojek k sobě)
- Ryč nebo lopatku, pokud je třeba ohraničující vodič uložit do země.

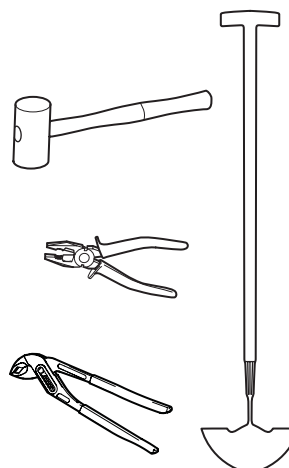

3.2 Instalace nabíjecí stanice

Ideální poloha nabíjecí stanice

Při výběru nejlepšího místa pro nabíjecí stanici uvažte následující aspekty:

- Před nabíjecí stanicí nechte 3 metry volného místa
- Napravo a nalevo od nabíjecí stanice musí být nejméně 1,5 metru dlouhý, rovný ohraničující vodič.
- V blízkosti musí být elektrická zásuvka. Přiložený nízkonapěťový kabel je 10 metrů dlouhý. 20 m dlouhý nízkonapěťový kabel lze zakoupit jako příslušenství. Další informace získáte v centrální službě společnosti GARDENA.
- Nabíjecí stanice musí stát na rovině.
- Musí být chráněna před vodou např. ze zavlažovacího systému.
- Musí být chráněna před přímým slunečním svitem.
- Pokud má pracovní oblast větší sklon, umístěte stanici do dolní části oblasti.
- Možná budete chtít umístit nabíjecí stanici mimo dohled kolemjdoucích osob.

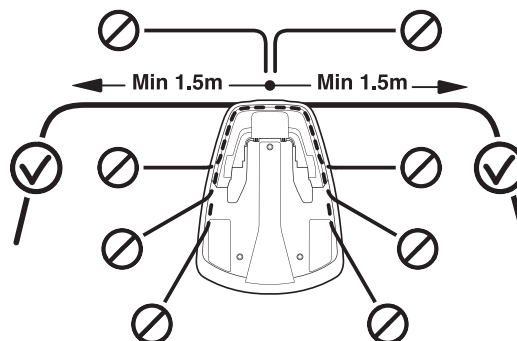

Příklad ideální polohy nabíjecí stanice naleznete v části 7. **PŘÍKLADY ZAHRAD** na str. 59.

3. INSTALACE

Před nabíjecí stanicí musí být dostatek volného místa (alespoň 3 metry). V pracovní oblasti by také měla být umístěna centrálně, aby robotická sekačka snadněji dosáhla do všech míst pracovní oblasti.

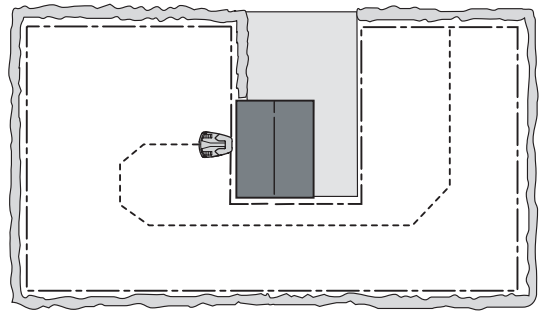

Nabíjecí stanici neumisťujte do stísněných prostor v pracovní oblasti. Napravo a nalevo od nabíjecí stanice musí být nejméně 1,5 metru dlouhý, rovný ohraničující vodič. Vodič musí být položen rovně od zadního konce nabíjecí stanice. V případě jiného umístění bude robotická sekačka zajiždět do nabíjecí stanice bokem a bude mít při zajiždění potíže.

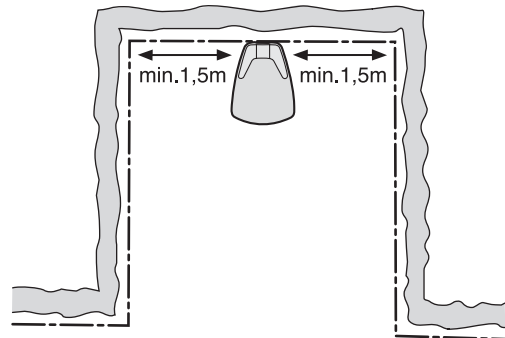

Nabíjecí stanici neumisťujte do rohu pracovní oblasti. Napravo a nalevo od nabíjecí stanice musí být nejméně 1,5 metru dlouhý, rovný ohraničující vodič.

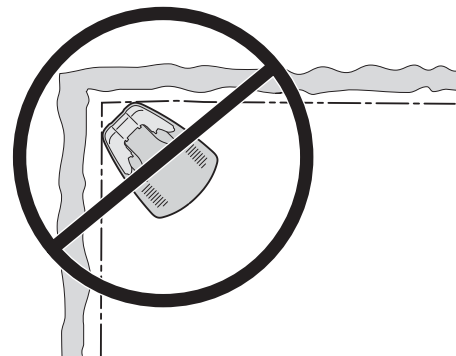

3020-043

Nabíjecí stanice musí být umístěna na relativně rovném povrchu. Přední konec nabíjecí stanice může být maximálně o 3 cm výše než zadní konec. Přední konec nabíjecí stanice nesmí být nikdy níže než zadní konec.

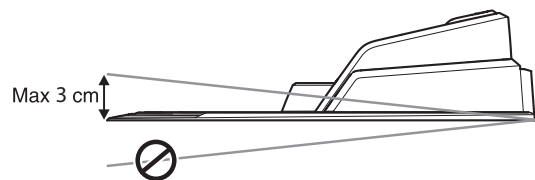

Nabíjecí stanice nesmí být umístěna tak, aby se mohla prohnout její základní deska.

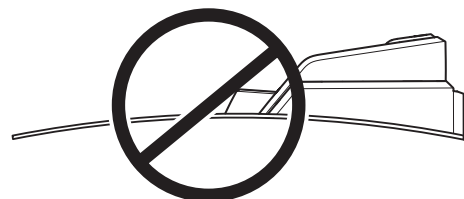

3. INSTALACE

Pokud provádíte instalaci v pracovní oblasti s větším sklonem (např. kolem domu na kopci), umístěte nabíjecí stanici na úpatí svahu. Pro sekačku tak bude snadnější sledovat naváděcí vodič do nabíjecí stanice.

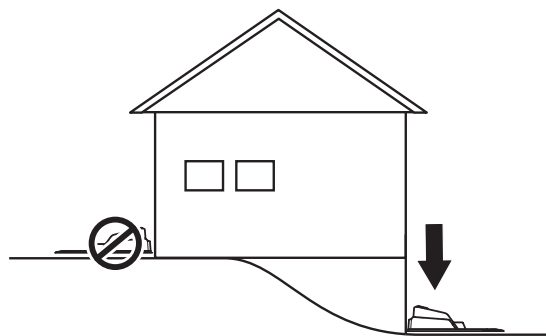

Nabíjecí stanici neumisťujte na ostrůvek, protože pak nebude možné položit naváděcí vodič optimálním způsobem. Pokud je třeba instalovat nabíjecí stanici na ostrůvek, musí být k němu připojen i naváděcí vodič. Viz obrázek na protilehlé straně. Další informace o ostrůvcích naleznete v kapitole 3.4 *Instalace ohraničujícího vodiče* na str. 23.

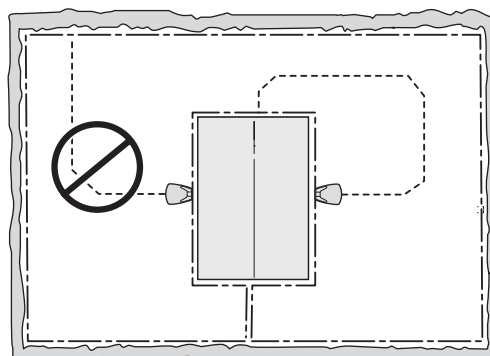

Připojení transformátoru

Při plánování umístění transformátoru uvažte následující aspekty:

- Musí být v blízkosti nabíjecí stanice.
- Musí být chráněn před deštěm.
- Musí být chráněn před přímým slunečním svitem.

Pokud je transformátor připojen k venkovní zásuvce, musí být schválena pro venkovní použití.

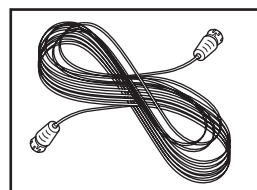
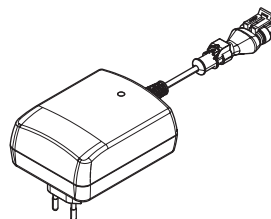

Nízkonapěťový kabel transformátoru je dlouhý 10 metrů a nesmí se zkracovat ani prodlužovat.

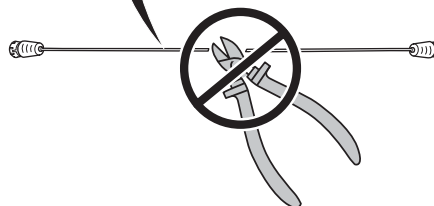

3. INSTALACE

Nízkonapěťový kabel může být veden křížem přes pracovní plochu. Nízkonapěťový kabel je potřeba přibít k zemi nebo uložit do země a výška sečení musí být taková, aby se břity žacího kotouče nikdy nedostaly do kontaktu s nízkonapěťovým kabelem.

Zkontrolujte, zda je nízkonapěťový kabel položený na zemi a zajištěný kolíky. Kabel musí být položený blízko u země, aby nedošlo k jeho přeseknutí, dokud ho nezarostou kořeny trávy. Nízkonapěťový kabel je zakázáno skladovat stočený do cívky nebo pod podstavcem nabíjecí stanice. Mohlo by docházet k rušení signálů nabíjecí stanice.

Transformátor musí být umístěn na dobře větraném místě a nesmí být vystaven působení přímého slunečního světla. Transformátor musí být umístěn pod střechou.

Při zapojení transformátoru do zásuvky doporučujeme použít zemní jistič.

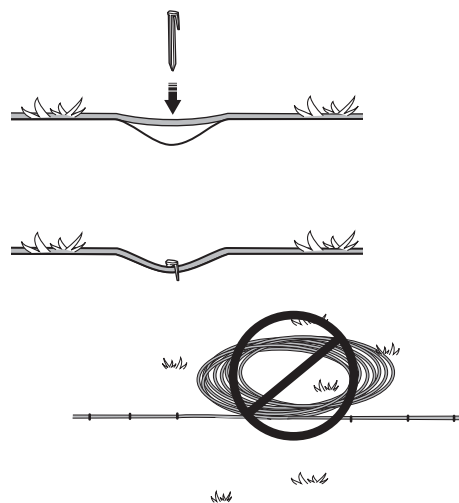

3012-281

Pokud nelze transformátor přímo zapojit do zástrčky ve zdi, za žádných okolností neinstalujte transformátor do takové výšky, kde hrozí nebezpečí jeho ponoření do vody (tj. namontujte ho nejméně 30 cm od země). Transformátor nesmí být umístěn na zemi.

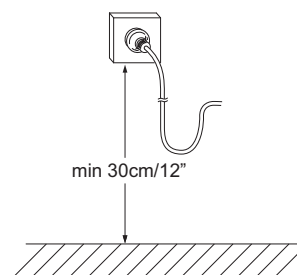

3018-094

DŮLEŽITÉ INFORMACE

Nízkonapěťový kabel nesmí být za žádných okolností zkracován ani prodlužován.

DŮLEŽITÉ INFORMACE

Nízkonapěťový kabel položte tak, aby se břity žacího kotouče nikdy nedostaly do kontaktu s kabelem.

DŮLEŽITÉ INFORMACE

K odpojení nabíjecí stanice použijte zástrčku – např. před čištěním nebo opravou vodiče smyčky.

3. INSTALACE

Instalace a připojení nabíjecí stanice

1. Umístěte nabíjecí stanici na vhodné místo.
2. Připojte nízkonapěťový kabel k nabíjecí stanici.
3. Zapojte napájecí kabel transformátoru do zásuvky 100-240 V. Pokud je transformátor připojen k venkovní zásuvce, musí být schválena pro venkovní použití.

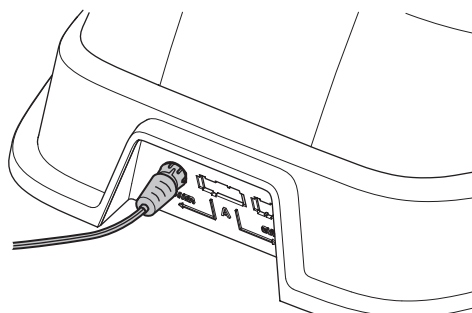

4. Připevněte nabíjecí stanici k zemi pomocí přiložených šroubů. Šrouby musí být úplně zašroubovány (zapuštěny).

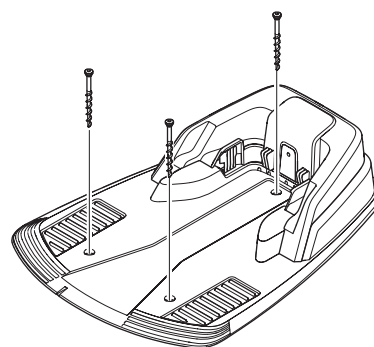

DŮLEŽITÉ INFORMACE

Je zakázáno vrtat do základní desky další otvory. Pro upevnění základní desky k zemi musí být použity stávající otvory.

DŮLEŽITÉ INFORMACE

Po základní desce nabíjecí stanice nechoďte a nešlapejte na ni.

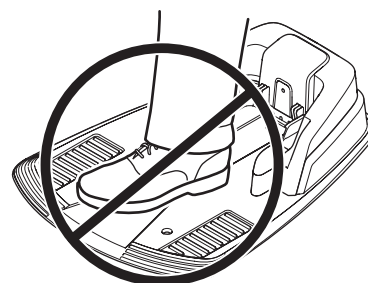

3.3 Nabíjení baterie

Jakmile je nabíjecí stanice připojená, je možné nabíjet robotickou sekačku. Přepněte hlavní vypínač do polohy 1.

Umístěte robotickou sekačku do nabíjecí stanice, aby se baterie nabíla, zatímco budete pokládat ohraničující a naváděcí vodič.

Úplné nabití vybité baterie trvá přibližně 80 až 100 minut.

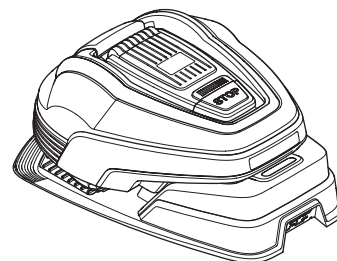

DŮLEŽITÉ INFORMACE

Robotickou sekačku nelze používat před dokončením instalace.

3. INSTALACE

3.4 Instalace ohraničujícího vodiče

Ohraničující vodič je možné nainstalovat jedním z následujících způsobů:

1. Připevnění vodiče k zemi pomocí skob.

Pokud budete chtít během prvních pár týdnů provozu upravovat umístění ohraničujícího vodiče, je lepší přibít vodič k zemi. Po několika týdnech tráva přeroste vodič a ten nebude vidět. Instalaci proveďte pomocí kladívka nebo gumové paličky a přiložených skob.

2. Instalace vodiče do země.

Pokud budete chtít trávník upravovat nebo provzdušňovat, je lepší instalovat vodič do země. V případě potřeby lze obě metody zkombinovat; jednu část ohraničujícího vodiče přibít k zemi a zbytek zakopat do země. Vodič můžete uložit do země např. pomocí rýče nebo lopatky. Ohraničující vodič musí být položen minimálně 1 cm a maximálně 20 cm do země.

Nejlepší poloha ohraničujícího vodiče

Ohraničující vodič musí být položen následovně:

- Kolem pracovní oblasti robotické sekačky musí být vytvořena smyčka. Používejte pouze originální ohraničující vodič. Vodič je speciálně odolný vůči vlhkosti z půdy, která by jinak vodiče snadno poškodila.
- Robotická sekačka se nesmí v žádném bodě celé pracovní oblasti nikdy vzdálit od vodiče na více než 15 m.
- Celková délka ohraničujícího vodiče nesmí přesáhnout 400 metrů.
- Musí zůstat volných 20 cm vodiče, ke kterým se později připojí naváděcí vodič. Viz 3.6 *Instalace naváděcího vodiče* na str. 30.

Podle toho, s čím pracovní oblast sousedí, je potřeba položit ohraničující vodič do různé vzdálenosti od překážek. Na obrázku níže je příklad položení ohraničujícího vodiče kolem pracovní oblasti a překážek. Pro zjištění správné vzdálenosti použijte přiloženou měрку (viz 2.1 *Co je co?* na str. 12).

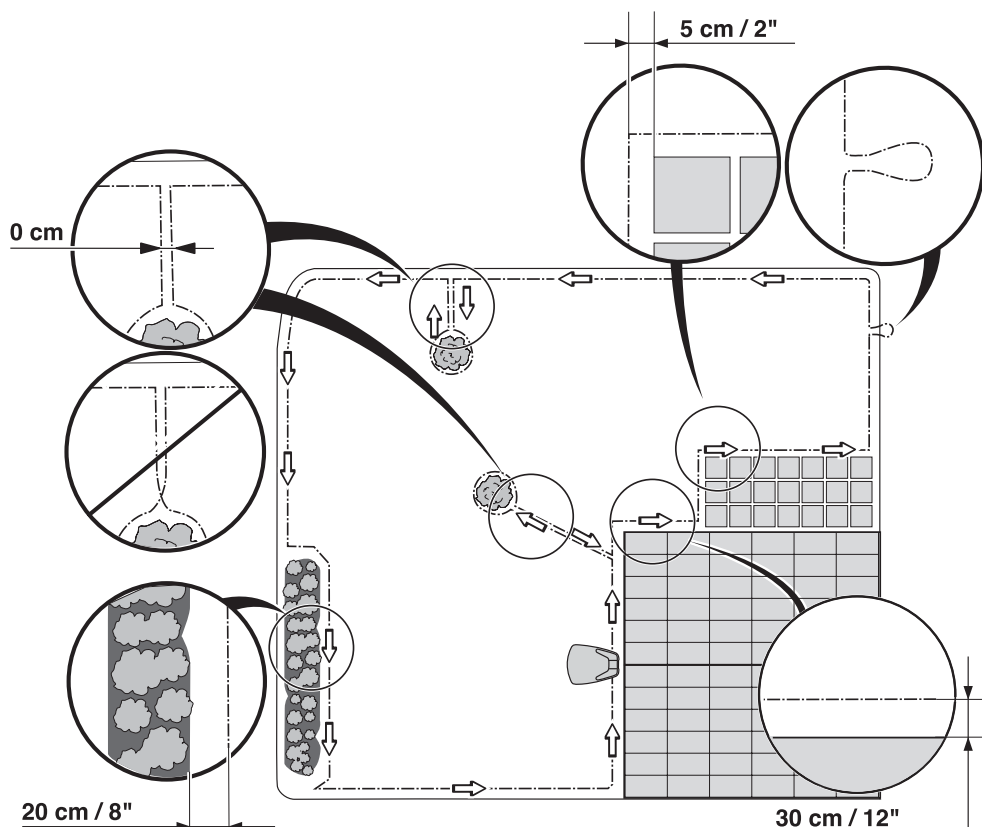

3. INSTALACE

Hranice pracovní plochy

Pokud s pracovní plochou sousedí vysoká překážka, např. stěna nebo plot, ohraničující vodič musí být položen 30 cm od překážky. Tím se zabrání, aby robotická sekačka narazila do překážky a snížila se opotřebení těla sekačky.

Nebude posekáno přibližně 20 cm kolem pevné překážky.

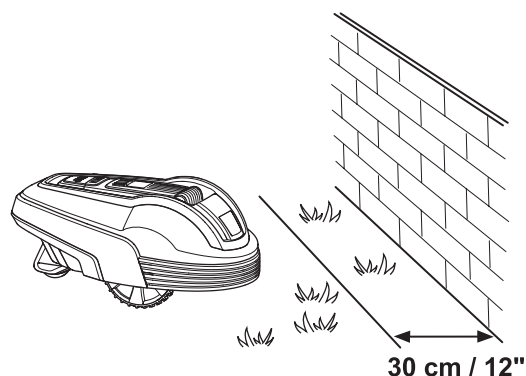

Pokud pracovní oblast hraničí s malým příkopem, např. květinovým záhonem nebo mírným svahem nebo s nízkým obrubníkem (3–5 cm), ohraničující vodič musí být položen 20 cm směrem dovnitř pracovní oblasti. Tím se zabrání tomu, aby kola sjela do příkopu nebo najela na obrubník.

Nebude posekáno přibližně 12 cm trávy podél příkopu nebo obrubníku.

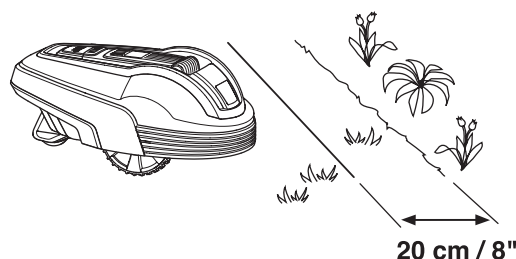

Pokud pracovní oblast hraničí s cestičkou vydlážděnou kameny nebo podobně, která je zarovnána s trávníkem, je možné nechat robotickou sekačku zajet kousek na cestičku. Ohraničující vodič musí být položen 5 cm od okraje cestičky.

Veškerá tráva kolem chodníku bude posečena.

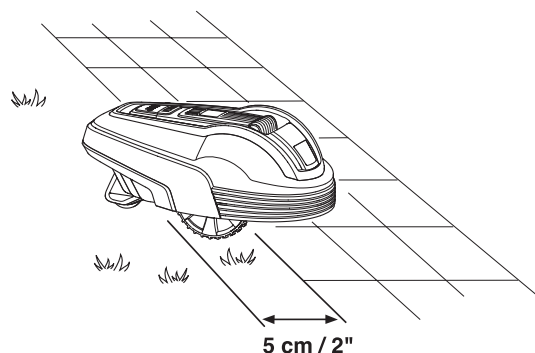

Když je pracovní oblast rozdělena cestičkou z dlažebních kostek, která je zarovnána s trávníkem, je možné nechat robotickou sekačku přejíždět přes cestičku. Může být výhodné položit ohraničující vodič pod dlažební kostky. Dejte pozor na to, aby byly dlaždičky vodorovně s trávníkem. Předejdete tak nadměrnému opotřebení robotické sekačky.

Poznámka: Robotická sekačka nesmí nikdy jezdit po šterku, mulči nebo podobném materiálu, který by mohl poškodit břity.

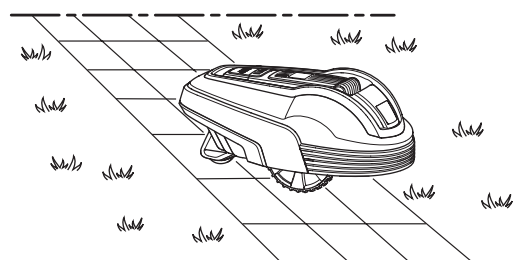

DŮLEŽITÉ INFORMACE

Pokud se pracovní oblast nachází v blízkosti vodních těles, svahů, srázů nebo veřejných cest, ohraničující vodič je třeba doplnit ohraničením či podobným způsobem. Výška ohraničení musí být nejméně 15 cm. Tím zabráníte tomu, aby se robotická sekačka za žádných okolností nedostala mimo pracovní oblast.

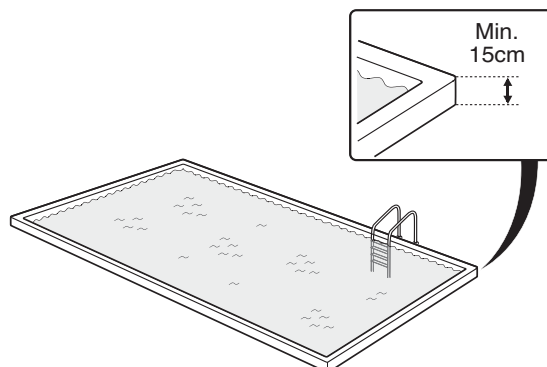

3. INSTALACE

Hranice uvnitř pracovní oblasti

Pomocí ohraničujícího vodiče je možné vyznačit oblasti uvnitř pracovní plochy vytvořením ostrůvků kolem překážek, u kterých je potřeba zamezit srážce, např. květinových záhonů, keřů nebo fontán.

Překážky, které vydrží srážku, např. stromy a keře vyšší než 15 cm, nemusí být vyznačeny ohraničujícím vodičem. Když robotická sekačka narazí do takového typu překážky, otočí se.

Abyste docílili důkladného a tichého provozu, doporučujeme izolovat všechny pevné objekty v pracovní oblasti a kolem ní.

Položte vodič k překážce, kterou je potřeba vyznačit, a kolem ní a potom se vraťte zpátky stejnou cestou. Pokud použijete skoby, při zpáteční cestě položte vodič pod stejné skoby. Když jsou ohraničující vodiče vedené k ostrůvku a zpět od něho blízko u sebe, robotická sekačka může přejet přes vodič.

Ohraničující vodič nesmí být cestou k ostrůvku a od ostrůvku překřížen.

Mírně svažité překážky, např. kameny nebo velké stromy s kořeny nad zemí, musí být izolovány pomocí ostrůvku nebo odstraněny. Jinak může robotická sekačka sklouznout na takovouto překážku a dojde k poškození břitů, případně k uvíznutí sekačky.

Sekundární oblasti

Pokud je pracovní oblast složena ze dvou oblastí, mezi kterými se sekačce obtížně přejíždí, doporučujeme vytvořit sekundární oblast. Příkladem je např. 25 % svah nebo průchod užší než 60 cm (90 cm pro model GARDENA R38Li, R40Li, R45Li, R50Li). Položte ohraničující vodič kolem sekundární oblasti tak, aby vytvořil ostrůvek mimo hlavní oblast.

Když budete chtít posekat sekundární oblast, bude potřeba robotickou sekačku ručně přenést z hlavní do sekundární oblasti. Bude potřeba použít režim provozu *MAN*, protože robotická sekačka ze sekundární oblasti do nabíjecí stanice sama nedojede. Viz 5.1 *Výběr režimu provozu* na str. 41. V tomto režimu robotická sekačka nikdy nevyhledává nabíjecí stanici a seče, dokud jí vydrží baterie. Když se baterie vybití, sekačka se zastaví a na displeji se zobrazí zpráva *Vyžaduje ruční nabíjení*. Potom umístíte robotickou sekačku do nabíjecí stanice, aby se baterie nabíla. Pokud je po nabíjení potřeba posekat hlavní oblast, je vhodné před umístěním robotické sekačky do nabíjecí stanice přepnout přepínač do režimu *Auto*.

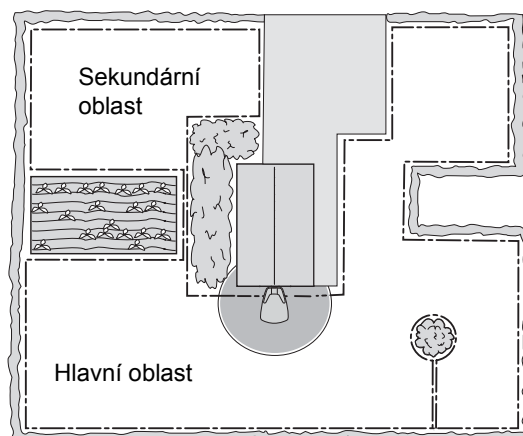
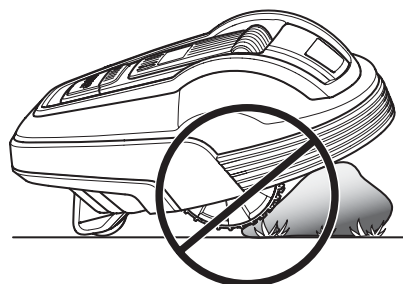
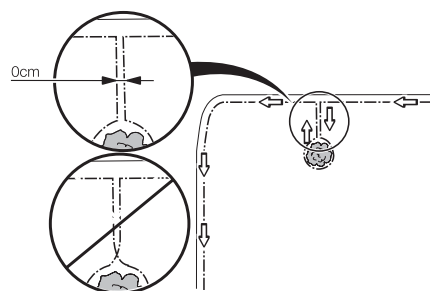
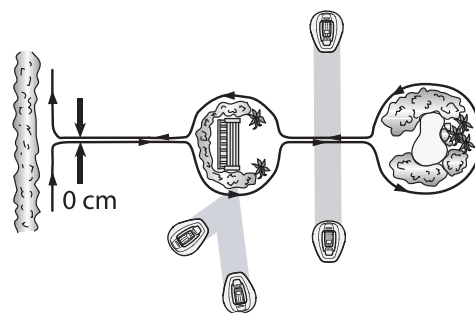

3. INSTALACE

Průchody při sečení

Je potřeba se vyhnout dlouhým a úzkým průchodům a oblastem užším než 1,5 – 2 metry. Když robotická sekačka seče, hrozí nebezpečí, že bude v takovém průchodu nebo oblasti jezdit po určitou dobu. Trávník potom vypadá polehlý.

Svahy

Ohraničující vodič je možné položit do svahu se sklonem menším než 15 %.

0-15 %

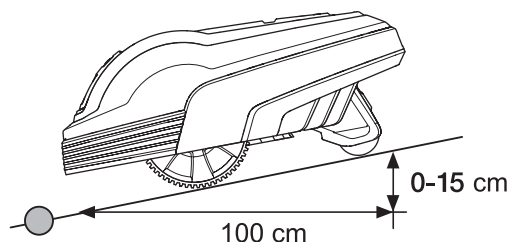

Ohraničující vodič není možné položit do svahu se sklonem větším než 15 %. Hrozí nebezpečí, že robotická sekačka se zde bude obtížně otáčet. Sekačka se potom zastaví a na displeji se zobrazí chybové hlášení *Mimo pracovní plochu*. Největší riziko hrozí za vlhka, protože kola mohou sklouznout po mokré trávě.

15- %

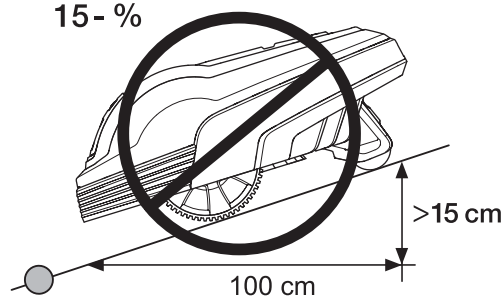

Nicméně ohraničující vodič lze položit ve svahu se sklonem větším než 15 %, pokud je zde překážka, do které může robotická sekačka narazit, např. plot nebo hustý živý plot.

Robotická sekačka může sekat uvnitř pracovní oblasti trávníky o sklonu do 25 cm na každý metr (25 % sklon). Plochy s větším sklonem je potřeba vyznačit ohraničujícím vodičem.

Pokud bude mít část vnější hranice pracovní oblasti větší sklon než 15 cm na každý metr (15 %), ohraničující vodič musí být položen v rovné zemi nejméně 20 cm směrem dovnitř od začátku svahu.

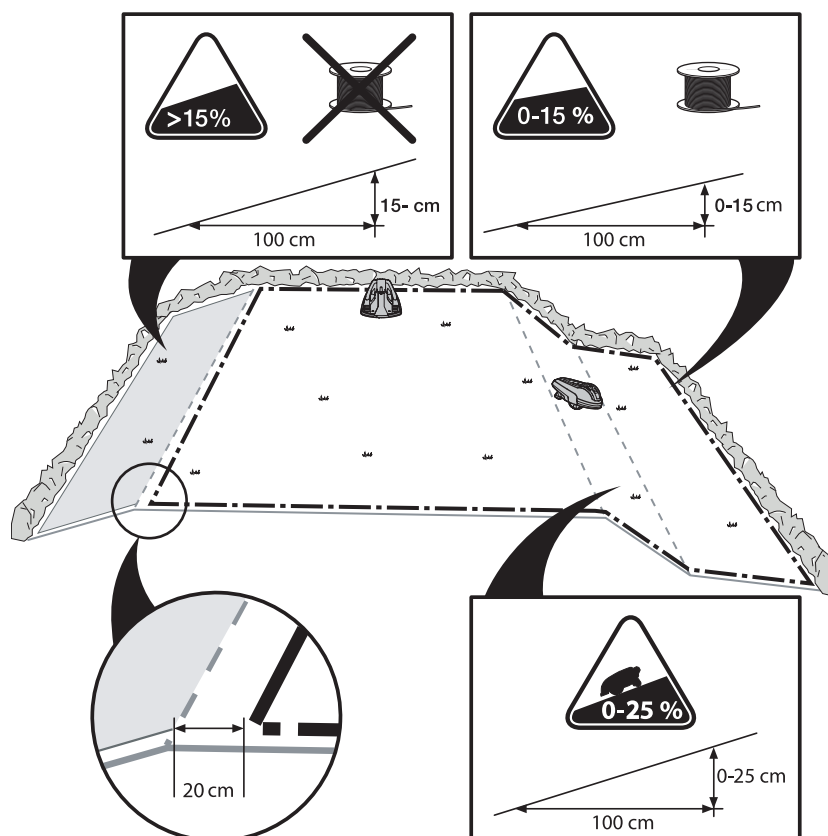

3. INSTALACE

Položení ohraničujícího vodiče

Pokud budete ohraničující vodič přitloukat k zemi:

- V místech, kam budete pokládat vodič, posekejte trávu velmi nízko pomocí standardní sekačky nebo vyžínače. Bude snazší položit vodič blízko u země, čímž se sníží nebezpečí, že robotická sekačka vodič přesekne nebo poškodí jeho izolaci.
- Ohraničující vodič musí být položen blízko u země a zajištěn skobami vzdálenými od sebe přibližně 75 cm. Kabel musí být položený blízko u země, aby nedošlo k jeho přeseknutí, dokud ho nezarostou kořeny trávy.
- K zatlučení skob do země použijte kladívko. Při zatlučení hřebíků postupujte opatrně a dbejte na to, aby nebyl vodič napnutý. Dbejte na to, aby vodič neměl ostré záhyby.

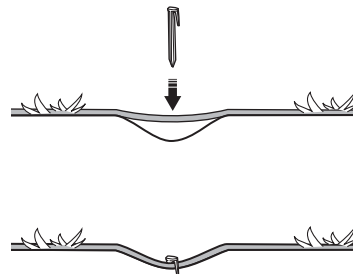

Pokud budete ohraničující vodič instalovat do země:

- Ohraničující vodič musí být položen minimálně 1 cm a maximálně 20 cm do země. Vodič můžete uložit do země např. pomocí rýče nebo lopatky.

Při pokládání ohraničujícího vodiče použijte jako pomůcku přiloženou pomocnou měrku. Pomůže vám snadno nastavit správnou vzdálenost mezi ohraničujícím vodičem a hranicí nebo překážkou. Měrka se odlomí z krabice.

DŮLEŽITÉ INFORMACE

Extra vodič nesmí být pokládán do smyček mimo ohraničující vodič. To by mohlo narušit provoz robotické sekačky.

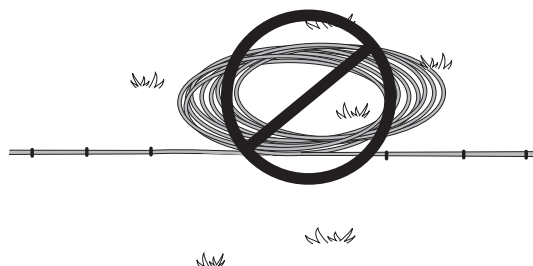

Smyčka pro připojení naváděcího vodiče

Pro usnadnění připojení naváděcího vodiče k ohraničujícímu vodiči doporučujeme vytvořit smyčku a ponechat volných asi 20 cm ohraničujícího vodiče v místě, kde se později připojí naváděcí vodič. Před položením ohraničujícího vodiče je vhodné naplánovat, kam se položí naváděcí vodič. Viz 3.6 *Instalace naváděcího vodiče* na str. 30.

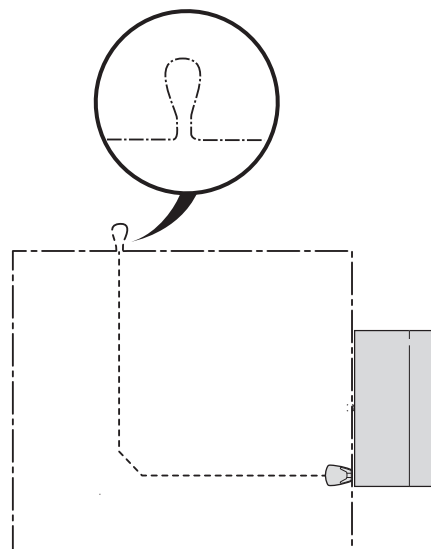

3. INSTALACE

Položení ohraničujícího vodiče směrem k nabíjecí stanici

Ohraničující vodič musí být položen rovnoběžně se zadním koncem nabíjecí stanice a nejméně 1,5 metru rovně směrem doprava a doleva od stanice. Viz obrázek. Pokud byste ohraničující vodič položili jiným způsobem, robotická sekačka by obtížně hledala nabíjecí stanici.

Přímou cestu doprava od nabíjecí stanice je v některých případech potřeba zvýšit (záleží na umístění ohraničujícího vodiče při instalaci).

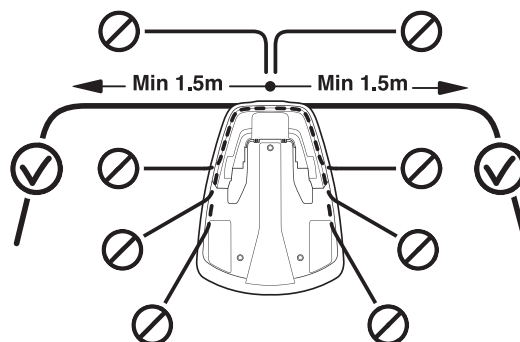

Spojení ohraničujícího vodiče

Pokud není ohraničující vodič dostatečně dlouhý a je potřeba ho napojit, použijte originální spojku. Spojka je vodotěsná a poskytuje spolehlivé elektrické propojení.

Zasuňte oba konce vodičů do spojky. Zkontrolujte, zda jsou vodiče úplně zasunuty do spojky, aby byly jejich konce vidět v průhledných částech spojky. Potom stiskněte tlačítko na horní straně spojky až nadoraz. Pomocí Siko kleští úplně domáčkněte tlačítko na spojce.

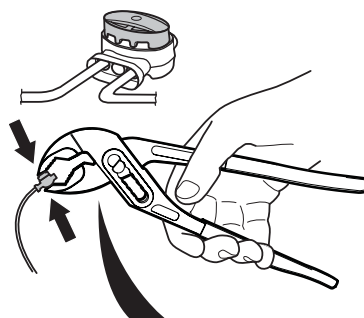

DŮLEŽITÉ INFORMACE

Ovinuté kabely nebo blok šroubových svorek izolovaný izolační páskou není dostatečně pevný spoj. Vlhká půda může způsobit zoxídování vodičů a po jisté době přerušeni obvodu.

3. INSTALACE

3.5 Připojení ohraničujícího vodiče

Připojte ohraničující vodič k nabíjecí stanici:

DŮLEŽITÉ INFORMACE

Při připojování ohraničujícího vodiče k nabíjecí stanici se nesmí zapojení překřížit. Pravý konec vodiče se musí připojit k pravému kolíku nabíjecí stanice a levý konec vodiče k levému kolíku.

1. Zasuňte konce vodiče do konektoru:
 - Otevřete konektor.
 - Zasuňte vodič do svorky konektoru.
2. Stlačte konektory k sobě pomocí kleští. Stiskněte, až uslyšíte cvaknutí.

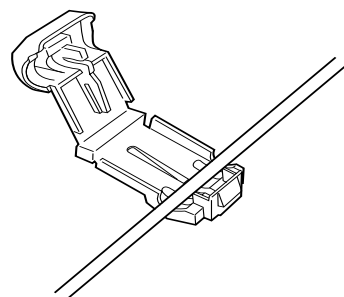

3. Ustříhněte přečnivající konce ohraničujícího vodiče asi 1 až 2 cm nad konektory.

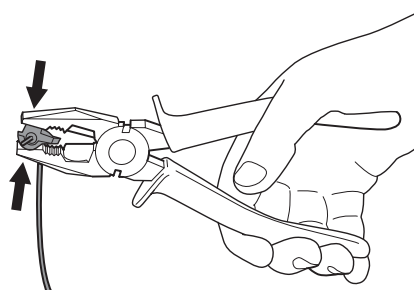

4. Nasuňte konektor na kovový kolík. Připojte konektor ke kontaktnímu kolíku označenému AL (vlevo) a AR (vpravo) na nabíjecí stanici.

Pečlivě zkontrolujte, zda je konektor správně připojen.

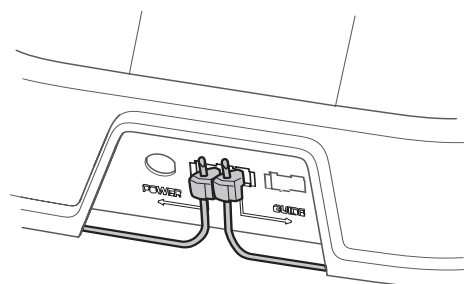

DŮLEŽITÉ INFORMACE

Pravý konektor se musí připojit k pravému kovovému kolíku nabíjecí stanice a levý konec vodiče k levému konektoru.

3. INSTALACE

3.6 Instalace naváděcího vodiče

Naváděcí vodič je vodič, který je natažený od nabíjecí stanice např. směrem k odlehle části pracovní oblasti nebo skrze úzký průchod a na konci je připojený k ohraničujícím vodičům. Pro ohraničující i naváděcí vodič se používá stejná špulka kabelu.

Naváděcí vodič slouží k navádění robotické sekačky zpět do nabíjecí stanice, ale také sekačce pomáhá najít cestu od nabíjecí stanice do vzdálených částí zahrady.

Aby bylo zajištěno rovnoměrné posečení celého trávníku, robotická sekačka sleduje naváděcí vodič od nabíjecí stanice do místa spojení naváděcího vodiče s ohraničujícím vodičem a tam začne sekat. Podle uspořádání zahrady lze nastavit, jak často bude robotická sekačka sledovat naváděcí vodič od nabíjecí stanice. Viz 6.6 *Nastavení* na str. 55.

Robotická sekačka musí jezdit v různé vzdálenosti od naváděcího vodiče, aby při jeho sledování při cestě do nabíjecí stanice a ze stanice nevytvářela koleje. Oblast za vodičem, kterou robotická sekačka používá, se nazývá koridor.

Robotická sekačka vždy jezdí nalevo od naváděcího vodiče z pohledu směrem k nabíjecí stanici. Koridor je tedy vlevo od naváděcího vodiče. Koridor má šířku 50 cm. Během instalace je proto důležité mít vlevo od naváděcího vodiče alespoň 75 cm volného místa a vpravo alespoň 25 cm volného místa při pohledu směrem k nabíjecí stanici.

Naváděcí vodič však nesmí být k ohraničujícímu vodiči blíže než 30 cm.

Naváděcí vodič lze stejně jako ohraničující vodič přibít k zemi nebo instalovat do země.

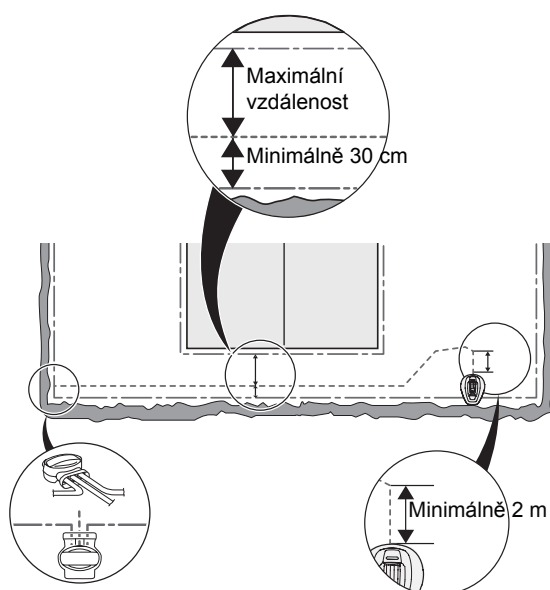
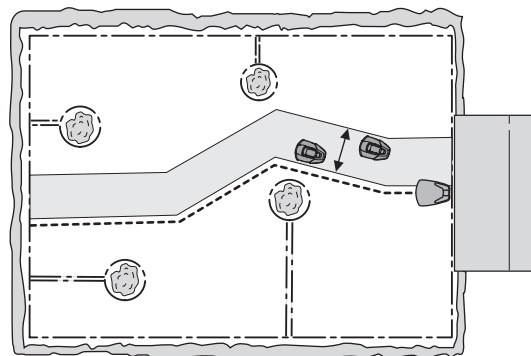

DŮLEŽITÉ INFORMACE

Zkontrolujte, zda je vlevo při pohledu směrem k nabíjecí stanici od naváděcího vodiče alespoň 75 cm volného místa.

3. INSTALACE

Položení a připojení naváděcího vodiče

1. Protáhněte vodič otvorem ve spodní části nabíjecí desky.

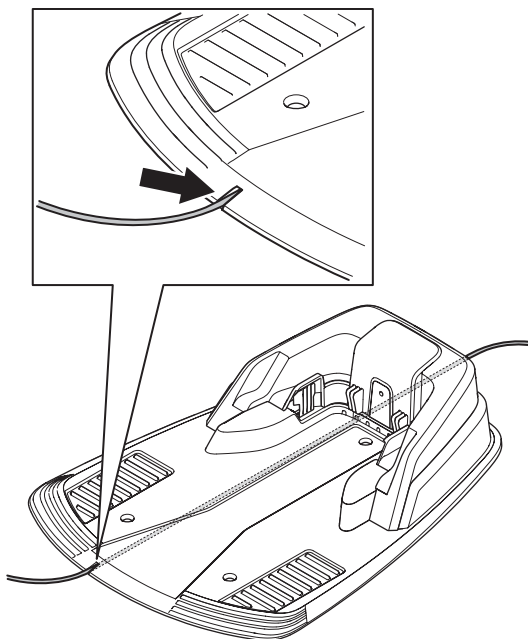

2. Nasadte konektor na naváděcí vodič stejným způsobem jako u ohraničujícího vodiče podle popisu v kapitole 3.5 *Připojení ohraničujícího vodiče* na str. 29. Připojte ho ke zdířce v nabíjecí stanici označené „Guide“.

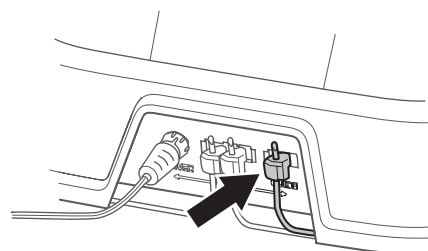

3. Vodič ved'te nejméně 2 metry rovně ven před přední okraj desky.

Pokud je nutno položit naváděcí vodič v průchodu:

Robotická sekačka jezdí při cestě k nabíjecí stanici i od ní vždy po stejné straně naváděcího vodiče. To znamená, že naváděcí vodič je při cestě sekačky do nabíjecí stanice vpravo od ní a při cestě ze stanice vlevo od ní.

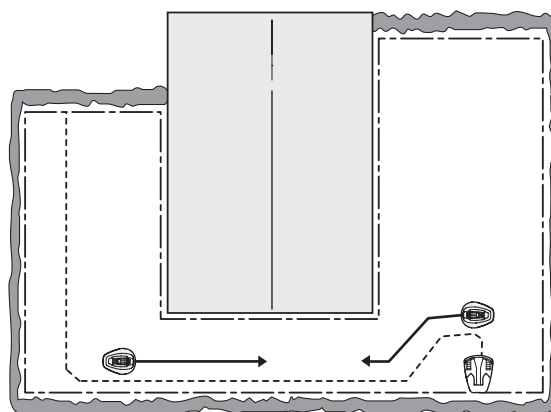

3. INSTALACE

- V průchodu je nutno umístit naváděcí vodič tak, aby sekačka měla dostatek místa k pojíždění. Vzdálenost mezi ohraničujícím a naváděcím vodičem musí být alespoň 30 cm.

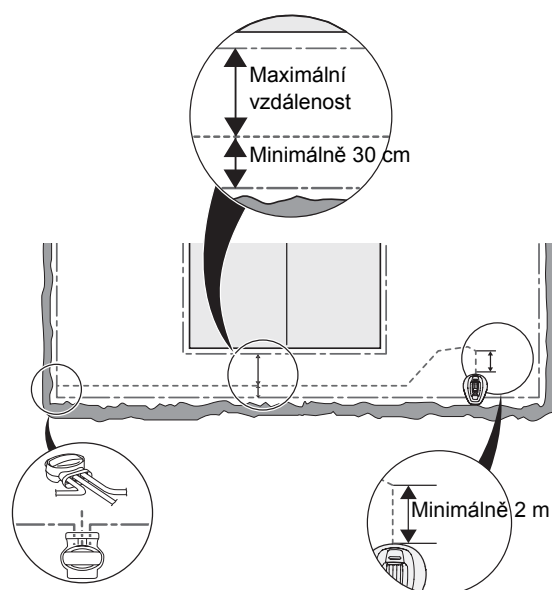

Pokud je třeba instalovat naváděcí vodič do strmého svahu, je vhodné ho umístit šikmo svahem. Robotické sekačky to zjednoduší sledování naváděcího vodiče ve svahu.

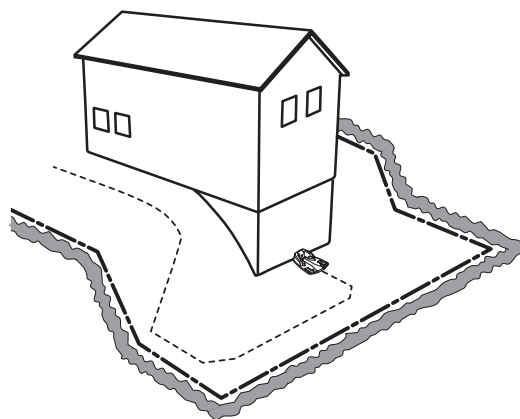

Nepokládejte vodič v ostrých úhlech. Pro robotickou sekačku by pak mohlo být obtížné sledovat naváděcí vodič.

4. Natáhněte naváděcí vodič k místu, kde byla dříve vytvořena smyčka pro usnadnění připojení naváděcího vodiče.
5. Přestříhnete smyčku na ohraničujícím vodiči např. pomocí štípacích kleští.

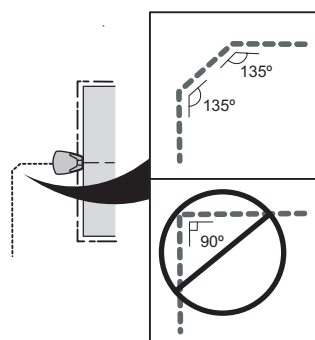

3. INSTALACE

6. Připojte naváděcí vodič k ohraničujícímu vodiči pomocí spojky:

Zasuňte ohraničující vodič do otvorů spojky. Zasuňte naváděcí vodič do středního otvoru spojky. Zkontrolujte, zda jsou vodiče úplně zasunuty do spojky, aby byly jejich konce vidět v průhledných částech spojky.

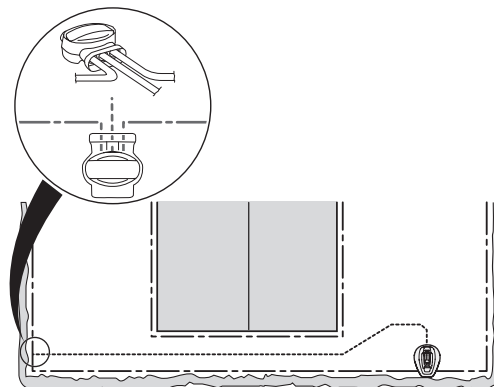

Pomocí Siko kleští úplně domáčkněte tlačítko na spojce.

Nezáleží na tom, které otvory se použijí pro který vodič.

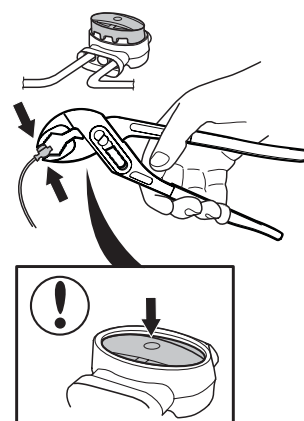

7. Přibijte konektor k trávniku skobami nebo jej zakopejte do země.

DŮLEŽITÉ INFORMACE

Naváděcí vodič nesmí křížit ohraničující vodič, např. ohraničující vodič, který je natažen k ostrůvku.

DŮLEŽITÉ INFORMACE

Před zahájením práce s robotickou sekačkou vyzkoušejte pomocí funkce *Kalibrace*, zda naváděcí vodič funguje. Viz 3.8 První spuštění a kalibrace na str. 34.

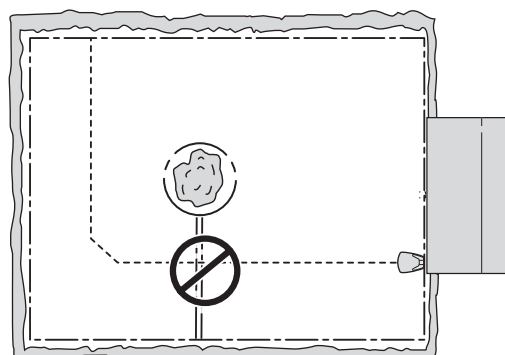

3. INSTALACE

3.7 Kontrola smyčky

Zkontrolujte signál smyčky podle kontrolky na nabíjecí stanici.

Pokud kontrolka nesvíí zeleně, přečtěte si kapitolu 9.2 *Kontrolka nabíjecí stanice* na str. 73.

3.8 První spuštění a kalibrace

Před tím, než je možné robotickou sekačku začít používat, je potřeba provést spouštěcí posloupnost v menu sekačky a dále automatickou kalibraci naváděcího signálu. Kalibrace je také dobrým testem toho, zda byla instalace naváděcího vodiče provedena tak, aby ho robotická sekačka mohla snadno sledovat cestou z nabíjecí stanice.

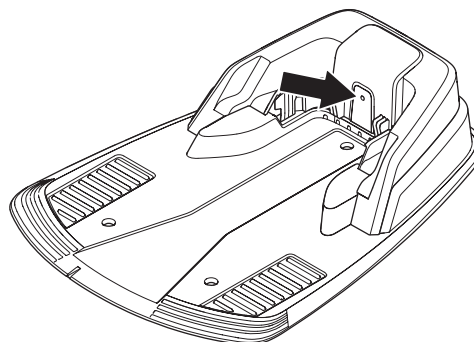

1. Otevřete kryt ovládacího panelu stisknutím tlačítka **STOP**.
2. Přepněte hlavní vypínač do polohy 1.

Spouštěcí posloupnost se provádí při prvním spuštění robotické sekačky. Je potřeba nastavit následující položky:

- Jazyk
- Země
- Formát času
- Aktuální čas
- Formát data
- Datum
- Čtyřmístný PIN kód. Jsou povoleny veškeré kombinace s výjimkou 0000.

DŮLEŽITÉ INFORMACE

V Poznámce na str. 4 si poznamenejte PIN kód.

3. Umístěte robotickou sekačku do nabíjecí stanice dle požadavku na displeji. Stiskněte tlačítko START a zavřete kryt. Sekačka zahájí kalibraci navádění. Opustí nabíjecí stanici a pojedje podél naváděcího vodiče do místa, kde je k naváděcímu vodiči připojen ohraničující vodič; na tomto místě začne sekat. Zkontrolujte, zda sekačka projede podél naváděcího vodiče celou cestu.

Pokud tomu tak není, může to znamenat, že naváděcí vodič není správně nainstalován. V takovém případě zkontrolujte, zda byla instalace provedena podle popisu v kapitole 3.6 *Instalace naváděcího vodiče* na str. 30. Poté proveďte novou kalibraci. Viz 6.6 *Nastavení* na str. 55.

U modelu R70Li/R80Li je také možné zmenšit naváděcí šířku robotické sekačky, aby mohla projet podél naváděcího vodiče i velmi úzkými průchody. Viz 6.4 *Instalace, R70Li, R80Li* na str. 49. Pomocí funkce Test VNĚ můžete provést novou kalibraci modelu R70Li/R80Li. Viz 6.4 *Instalace, R70Li, R80Li* na str. 49.

3. INSTALACE

3.9 Test zajíždění do nabíjecí stanice

Před použitím robotické sekačky zkontrolujte, zda sekačka může sledovat naváděcí vodič až do nabíjecí stanice a zda snadno zajede do nabíjecí stanice. Provedte níže popsany test.

1. Otevřete kryt ovládacího panelu stisknutím tlačítka **STOP**.
2. Umístěte sekačku do blízkosti místa spojení naváděcího vodiče s ohraničujícím vodičem. Umístěte sekačku asi 2 metry od naváděcího vodiče otočenou směrem k naváděcímu vodiči.
3. Stisknutím tlačítka se symbolem domečku zvolte režim *Home* a až bude kurzor na položce *Home*, stiskněte tlačítko *OK*. Stiskněte tlačítko **Start** a zavřete kryt.
4. Zkontrolujte, zda robotická sekačka může sledovat naváděcí vodič až do nabíjecí stanice a zda zajede do nabíjecí stanice. Test proběhne v pořádku, když sekačka dokáže sledovat naváděcí vodič celou cestu až do nabíjecí stanice a zajede do stanice na první pokus. Pokud sekačka nezajede do nabíjecí stanice napoprvé, automaticky to zkusí znovu. Instalace nebude schválena, pokud sekačka potřebuje k zasetí do nabíjecí stanice dva či více pokusů. V tomto případě zkontrolujte, zda jsou nabíjecí stanice, ohraničující vodič a naváděcí vodič nainstalovány podle pokynů v kapitolách 3.2, 3.4 a 3.6.
5. Sekačka zůstane v nabíjecí stanici, dokud nezvolíte režim *Auto* nebo *Man*. Viz 5.1 *Výběr režimu provozu* na str. 41.

Aby výše uvedený test poskytl uspokojivý výsledek, je potřeba naváděcí systém nejprve zkalibrovat. Viz 3.8 *První spuštění a kalibrace* na str. 34.

4. POUŽITÍ

4.1 Nabíjení vybité baterie

Pokud je robotická sekačka GARDENA nová, nebo byla z nějakého jiného důvodu dlouho uskladněna, baterie bude vybitá a před spuštěním je potřeba ji nabít. Nabíjení trvá přibližně 80 až 100 minut.

1. Přepněte hlavní vypínač do polohy 1.
2. Zaparkujte robotickou sekačku do nabíjecí stanice. Otevřete kryt a posuňte robotickou sekačku co nejdále, aby byl zajištěn dobrý kontakt mezi sekačkou a nabíjecí stanicí.
3. Na displeji se zobrazuje zpráva, že probíhá nabíjení.

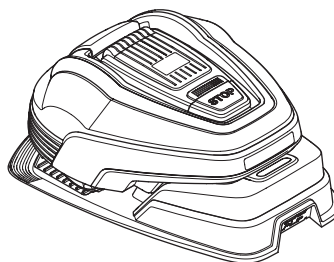

VAROVÁNÍ

Před spuštěním robotické sekačky si pozorně přečtete bezpečnostní pokyny.

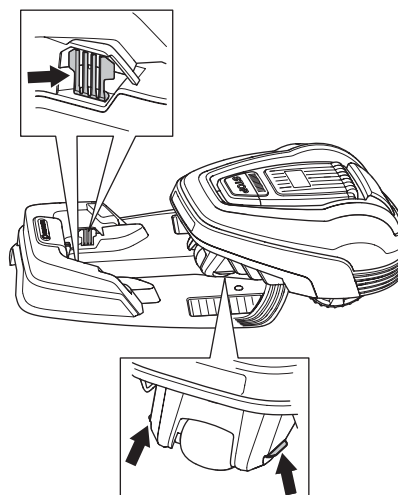

VAROVÁNÍ

Ruce a nohy udržujte mimo dosah rotujících nožů. Když je spuštěný motor, nikdy nedávejte ruce nebo nohy do blízkosti těla sekačky nebo pod něj.



VAROVÁNÍ

Robotickou sekačku nikdy nepoužívejte, pokud se v místě, kde provádíte sekání, nacházejí nějaké osoby, zejména děti, nebo domácí zvířata.



4. POUŽITÍ

4.2 Použití timeru

Aby trávník nevypadal sešlapaný, použijte funkci timeru (viz 6.3 *Timer* na str. 46). Při nastavování časovače počítejte s tím, že robotická sekačka na trávu poseče takovou plochu čtverečních metrů za hodinu a den, která je uvedena v tabulce Pracovní kapacita.

Příklad

Pokud má pracovní oblast plochu 360 m², R70Li musí být v provozu přibližně 8 hodin denně. Doby jsou přibližné a závisí např. na kvalitě trávy, ostrosti břitů a stáří baterie.

DŮLEŽITÉ INFORMACE

Použijte timer, abyste zabránili sečení v době, kdy jsou obvykle na trávníku děti, domácí mazlíčci a předměty, které by mohly být poškozeny rotujícími břitů.

Výchozí nastavení timeru je 7:00-23:00 (07:00-22:00 pro model GARDENA R38Li, R40Li, R45Li, R50Li) a sekačka může sekat každý den. Toto nastavení je vhodné pro uvedenou maximální pracovní oblast.

Pokud to umožní velikost pracovní oblasti, kvalita trávy se zvyšuje, jestliže se bude sekat obden, a nikoli několik hodin každý den. Navíc tráva prospěje, když si nejméně tři dny v měsíci úplně odpočine.

Poh. režim

Robotická sekačka obsahuje vestavěné klidové období (viz tabulka Klidové období). Klidová doba představuje např. vhodnou příležitost pro zavlažování trávníku nebo hraní her.

Příklad 1

Doby uvedené v tomto příkladu platí pro model GARDENA R40Li, ale v zásadě platí i pro jiné modely.

Pracovní období 1: 07:00 – 22:00

Pracovní dny: Všechny dny

Podle výchozího nastavení začíná robotická sekačka sekat trávník v 07:00. Sekačka bude zaparkována v nabíjecí stanici od 19:00 hodin a začne opět sekat v 07:00 hodin.

Pokud rozdělíte nastavení timeru na dvě pracovní období, je možné klidovou dobu rozdělit na několik období. Minimální klidové období musí nicméně vycházet z tabulky Klidové období.

Pracovní kapacita podle tabulek	
Model	Pracovní kapacita
GARDENA R38Li	Přibližně 32 m ² za hodinu a den
GARDENA R40Li	Přibližně 33 m ² za hodinu a den
GARDENA R45Li	Přibližně 38 m ² za hodinu a den
GARDENA R50Li	Přibližně 42 m ² za hodinu a den
GARDENA R70Li	Přibližně 44 m ² za hodinu a den
GARDENA R80Li	Přibližně 50 m ² za hodinu a den

Klidová doba podle tabulek	
Model	Klidová doba
GARDENA R38Li	Minimálně 12 hodin denně
GARDENA R40Li	Minimálně 12 hodin denně
GARDENA R45Li	Minimálně 12 hodin denně
GARDENA R50Li	Minimálně 12 hodin denně
GARDENA R70Li	Minimálně 8 hodin denně
GARDENA R80Li	Minimálně 8 hodin denně

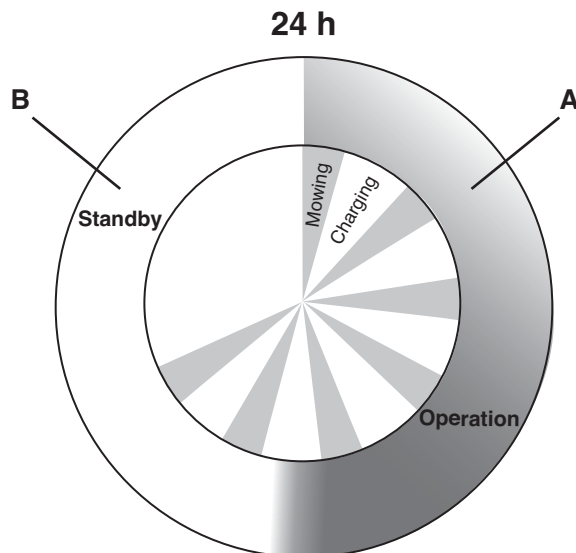

R40Li

Operation **A = Max 12 h**

Charging/Standby **B = Min 12 h**

4. POUŽITÍ

Příklad 2

Doby uvedené v tomto příkladu platí pro model GARDENA R40Li, ale v zásadě platí i pro jiné modely.

Pracovní období 1: 6:00 – 16:00

Pracovní období 2: 20:00 – 23:00

Pracovní dny: Všechny dny

Robotická sekačka bude pracovat od 06:00 do 16:00. Poté začne znovu ve 20:00, ale zastaví se ve 22:00, aby začala opět sekat v 6:00.

Doby jsou přibližné a závisí např. na kvalitě trávy, ostrosti břitů a stáří baterie.

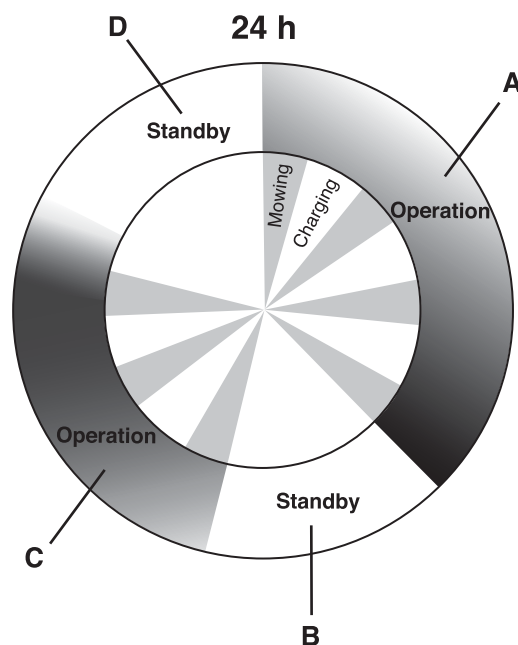

4.3 Spuštění

1. Přepněte hlavní vypínač do polohy 1.
2. Stisknutím tlačítka **STOP** otevřete kryt ovládacího panelu.
3. Zadejte PIN kód.
4. Stiskněte tlačítko **START**.
5. Během 10 sekund zavřete kryt.

Pokud je robotická sekačka zaparkována v nabíjecí stanici, opustí ji až tehdy, když je baterie úplně nabitá a když má podle nastavení timeru začít pracovat.

Před spuštěním žacího kotouče zazní 5 pípnutí během 2 sekund.

4.4 Zastavení

1. Stiskněte tlačítko **STOP**.

Robotická sekačka se zastaví, motor břitů se zastaví a otevře se kryt ovládacího panelu.

R40Li

Operation	A + C = Max 12 h
Charging/Standby	B + D = Min 12 h

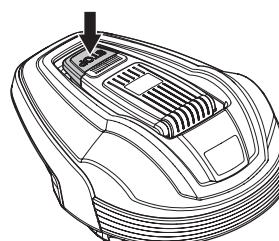
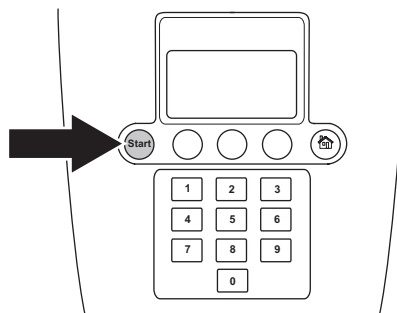

4. POUŽITÍ

4.5 Vypnutí

1. Stiskněte tlačítko **STOP**.
2. Nastavte hlavní vypínač do polohy 0.

Pokud je potřeba provést údržbu robotické sekačky nebo ji potřebujete přenést mimo pracovní oblast, vždy ji vypněte hlavním vypínačem.

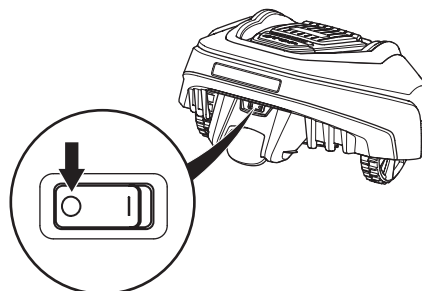

4.6 Nastavení výšky sečení

Výška sečení se může měnit od MIN (2 cm) do MAX (5 cm).

Nastavení výšky sečení:

1. Zastavte robotickou sekačku stisknutím tlačítka **STOP** a otevřete kryt.
2. Otočte knoflík pro nastavení výšky do požadované polohy. Požadovaná poloha je označena oranžovým sloupečkem, který je vidět okénkem u knoflíku.
 - Otáčením doleva výšku sečení zvýšíte.
 - Otáčením doprava výšku sečení snížíte.

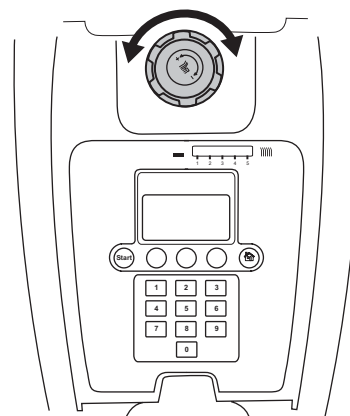

DŮLEŽITÉ INFORMACE

Během prvního týdne po nové instalaci je potřeba nastavit výšku sečení na **MAX**, aby nedošlo k poškození vodiče smyčky. Poté je možné výšku sečení snižovat o jeden stupeň každý druhý týden, dokud nedosáhnete požadované výšky sečení.

5. OVLÁDACÍ PANEL

5. OVLÁDACÍ PANEL

Všechny formy příkazů a nastavení pro robotickou sekačku GARDENA se provádějí pomocí ovládacího panelu. Všechny funkce jsou dostupné prostřednictvím řady menu.

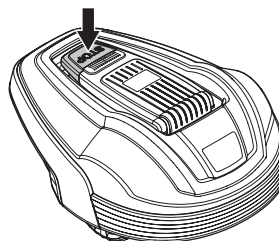

Ovládací panel je tvořen displejem a klávesnicí. Na displeji se zobrazují veškeré informace a zadávání se provádí pomocí tlačítek.

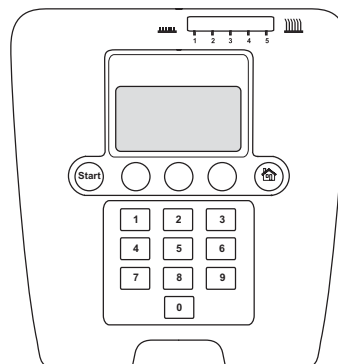

Po stisknutí tlačítka STOP a otevření krytu se objeví provozní displej, na kterém se zobrazuje doba, zvolený režim provozu, počet hodin sečení, stav baterie a nastavení timeru.

- Hodiny zobrazují aktuální čas.
- Datum zobrazuje aktuální den.
- Počet hodin v provozu označuje počet hodin ode dne výroby, po které byla robotická sekačka v provozu. Jako provozní doba se počítá doba, kterou robotická sekačka stráví sečením a hledáním nabíjecí stanice.
- *AUTO*, *MAN* a *DOMŮ* zobrazují vybraný provozní režim. Viz kapitola 5.1 *Výběr režimu provozu*
- Stav baterie ukazuje úroveň nabití baterie.
- ECO se zobrazí, když je robotická sekačka nastavená na režim ECO.
- Symbol hodin označuje, jak je nastavený timer. Symbol hodin je černý, když robotická sekačka nemůže dle nastavení timeru sekat, a bílý, když sekat může.
- Text *MENU* označuje, že stisknutím multifunkčního tlačítka umístěného pod textem lze otevřít menu.

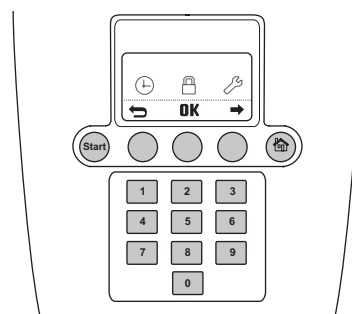
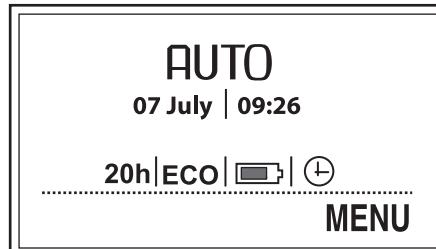

Klávesnice je tvořena čtyřmi skupinami tlačítek: tlačítkem pro výběr provozního režimu, multifunkčními tlačítky, číselnými tlačítky a tlačítkem Start.

5. OVLÁDACÍ PANEL

5.1 Výběr režimu provozu

Tlačítko pro výběr provozního režimu je označeno domečkem. Po stisknutí tlačítka se na displeji zobrazí vybraný provozní režim. Postupným mačkáním tlačítka můžete volit mezi třemi různými provozními režimy.

1. **DOMŮ:**

Pošle robotickou sekačku do nabíjecí stanice. Režim zůstane v platnosti tak dlouho, dokud nezvolíte jiný režim. V okně s údaji o provozu je zobrazen text *Domů*. Když je baterie úplně nabitá, sekačka zůstane zaparkovaná v nabíjecí stanici. Když se režim provozu změní na AUTO, robotická sekačka nejprve opustí nabíjecí stanici a začne znovu sekat.

Nastavení Domů se používá také po nové instalaci nebo změnách stávající instalace, aby se vyzkoušelo, zda sekačka může sledovat naváděcí vodič a zajet do nabíjecí stanice. Viz [3.9 Test zajíždění do nabíjecí stanice](#) na str. 35.

2. **AUTO:**

Standardní, automatický režim provozu, ve kterém robotická sekačka automaticky seče a nabíjí se.

3. **MAN:**

Při sekání sekundárních oblastí (viz [3.4 Instalace ohraničujícího vodiče](#) na str. 23) je nutné používat režim *MAN*.

Pokud zvolíte režim *MAN* a sekačku venku na trávníku spustíte, bude sekat, dokud jí vydrží baterie. Potom se zastaví a zobrazí se zpráva „Potřebuje ruční nabíjení“. Robotickou sekačku je pak potřeba odnést do nabíjecí stanice a po nabití ji ručně spustit.

Pokud se robotická sekačka nabíjí v režimu *MAN*, baterie se úplně nabije, sekačka poodjede asi o 20 cm z nabíjecí stanice a zastaví se. To znamená, že je nabitá a připravená začít sekat.

Pokud je po nabíjení potřeba posekat hlavní oblast, je vhodné před umístěním robotické sekačky do nabíjecí stanice přepnout přepínač do režimu Auto.

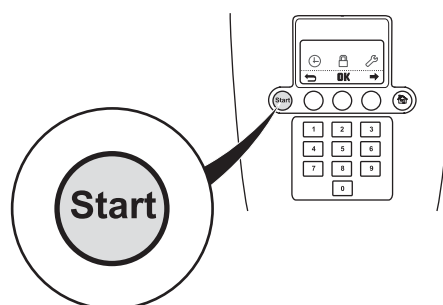
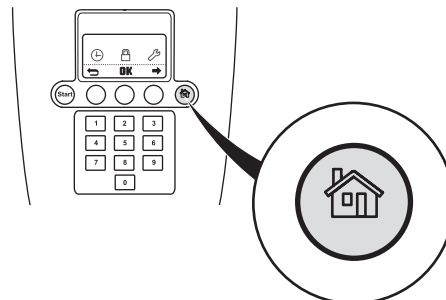

DŮLEŽITÉ INFORMACE

Pro spuštění robotické sekačky vždy stiskněte před zavřením krytu tlačítko START. Pokud nebude tlačítko START stisknuto, zazní pípnutí a robotická sekačka se nespustí.

5. OVLÁDACÍ PANEL

5.2 Multifunkční tlačítka

Tři multifunkční tlačítka nabízejí různé funkce, závislé mimo jiné na tom, kde se právě nacházíte ve struktuře menu. Funkce tlačítka se zobrazuje u dolního okraje displeje.

Příklad: Pokud se nacházíte v hlavním menu, levé tlačítko slouží k návratu zpět, prostředním tlačítkem se potvrzuje výběr a pomocí pravého tlačítka můžete posouvat menu.

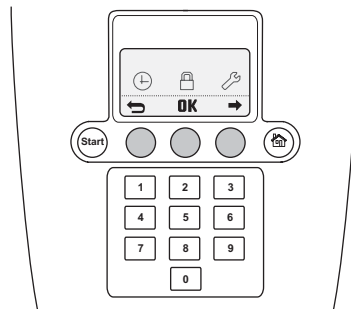

5.3 Čísla

Číselná tlačítka se používají např. pro zadání kódu PIN nebo nastavení času.

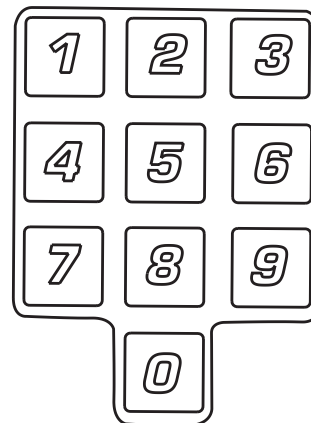

5.4 Hlavní vypínač

Nastavením hlavního vypínače do polohy 1 spustíte robotickou sekačku.

Pokud sekačku nebudete používat nebo budete provádět údržbu žacího kotouče, nastavte hlavní vypínač do polohy 0.

Když je hlavní vypínač nastavený v poloze 0, motory v robotické sekačce se nemohou spustit.

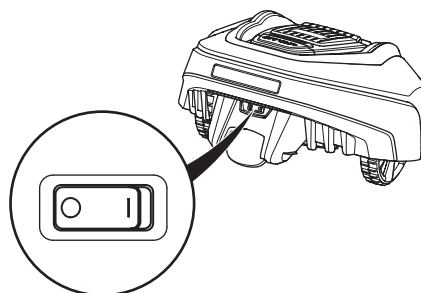

6. FUNKCE MENU

6. FUNKCE MENU

6.1 Hlavní menu

Hlavní menu u modelu GARDENA R38Li, R40Li, R45Li, R50Li nabízí tři možnosti:

- *Timer*
- *Zabezpečení*
- *Nastavení*

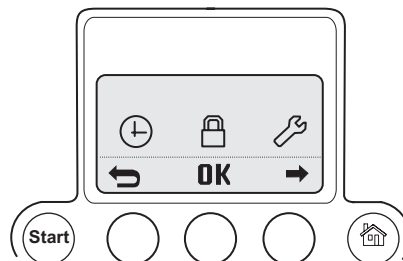

Hlavní menu u modelu GARDENA R70Li/R80Li nabízí čtyři možnosti:

- *Timer*
- *Instalace*
- *Zabezpečení*
- *Nastavení*

Každá možnost obsahuje řadu podnabídek. Jejich prostřednictvím budete mít přístup ke všem funkcím pro nastavení robotické sekačky.

Procházení menu

Pomocí multifunkčních tlačítek můžete procházet hlavní menu a podnabídky. Pomocí číselných tlačítek zadáte hodnoty a časy a každé nastavení potvrdíte multifunkčním tlačítkem označeným OK. Stisknutím multifunkčního tlačítka se **šipkou zpět** se vrátíte v menu o krok zpátky nebo můžete podržet tlačítko pro výběr provozního režimu stisknuté po dobu 2 sekund, čímž se vrátíte přímo do hlavního menu.

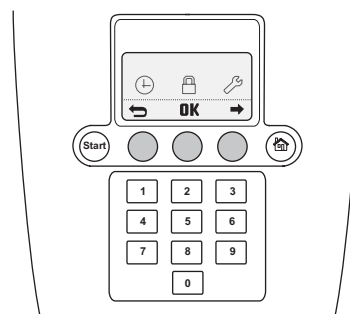

Podnabídka

Některé podnabídky obsahují možnosti, které jsou nalevo zaškrtnuté. To znamená, že tyto možnosti jsou vybrány. Stisknutím tlačítka OK políčko zaškrtnete nebo naopak zaškrtnutí zrušíte.

V některých podnabídkách jsou vpravo od konkrétního řádku uvedeny určité informace. Tyto informace udávají, jaká volba byla provedena pro danou funkci.

6. FUNKCE MENU

6.2 Struktura menu

GARDENA R38Li, R40Li, R45Li, R50Li

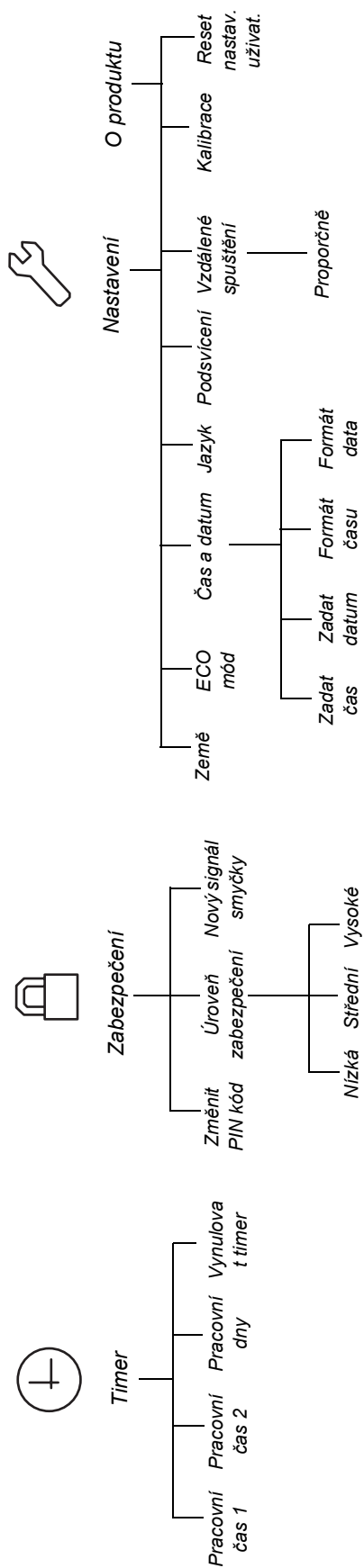

6. FUNKCE MENU

GARDENA R70Li, R80Li

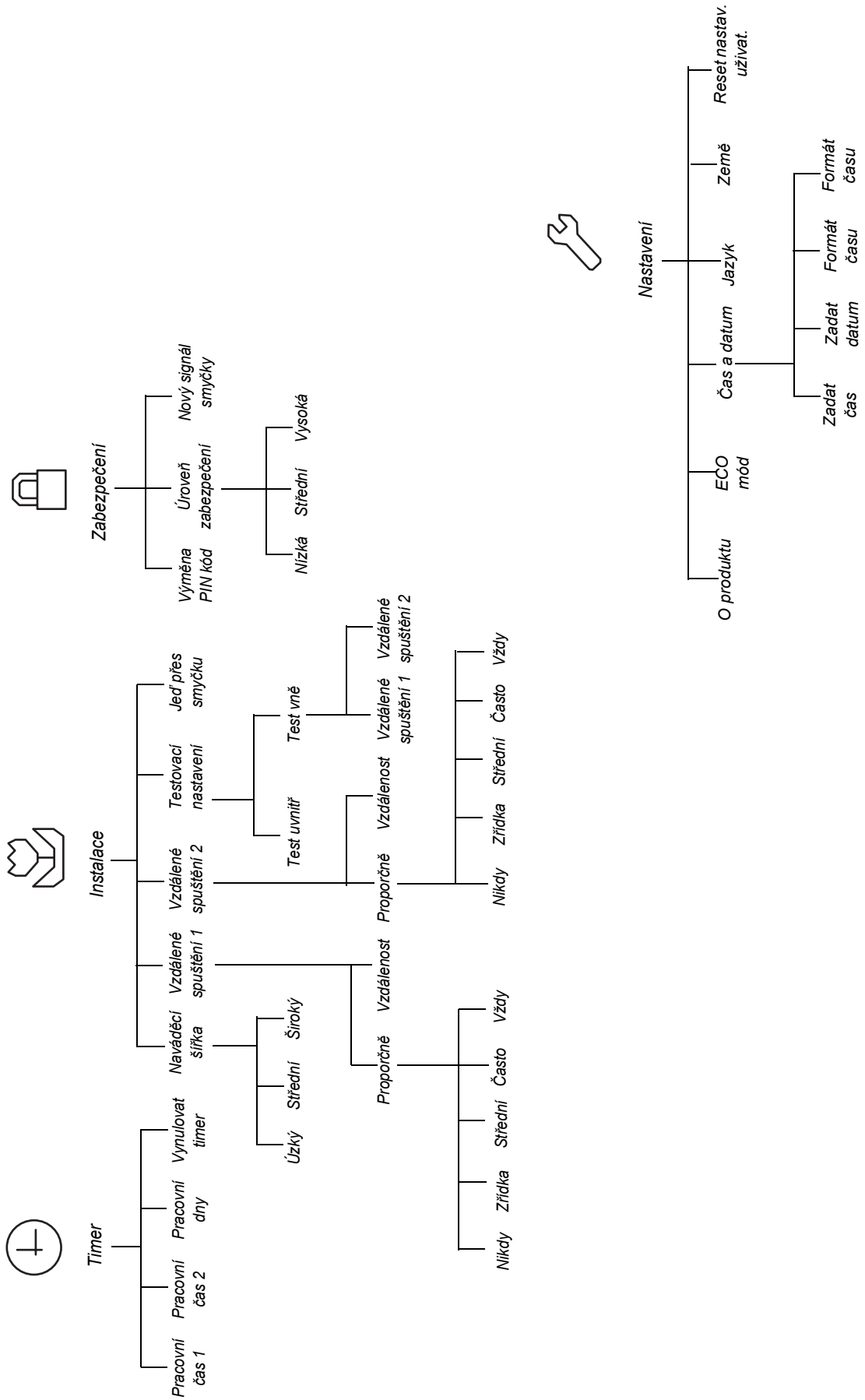

6. FUNKCE MENU

6.3 Timer

Chcete-li dosáhnout co nejlepších výsledků, trávník by neměl být sečen příliš často. Dále je proto důležité omezit dobu provozu pomocí funkce timeru, jestliže je pracovní plocha menší než pracovní kapacita robotické sekačky. Když necháte robotickou sekačku sekat příliš, trávník může vypadat polehlý. Kromě toho se robotická sekačka zbytečně opotřebovává.

Funkce timeru je také ideálním prostředkem pro řízení pracovního času, kdy robotická sekačka neseče, např. když si na zahradě hrají děti.

Výchozí nastavení timeru je 07:00 –23:00 (07:00-22:00 u modelu GARDENA R38Li, R40Li, R45Li, R50Li) a sekačka může sekat každý den. Toto nastavení je vhodné pro uvedenou maximální pracovní oblast.

Při nastavování časovače počítejte s tím, že robotická sekačka na trávu poseče takovou plochu čtverečních metrů za hodinu a den, která je uvedena v tabulce Pracovní kapacita.

Následující tabulka uvádí návrhy různých nastavení časovače (timer) v závislosti na velikosti zahrady. Doba provozu můžete nastavit podle tabulky. Uvedené doby jsou pouze informativní a může být potřeba je upravit podle příslušné zahrady. Tabulku používejte takto:

1. Najděte pracovní oblast, která se nejvíce podobá ploše zahrady.
2. Vyberte příslušný počet pracovních dnů v týdnu (u některých pracovních oblastí může být potřeba vybrat 7 dnů).
3. Počet pracovních hodin denně uvádí, kolik hodin denně bude mít ve vybraném počtu pracovních dnů robotická sekačka povoleno pracovat.
4. Navrhovaný časový interval představuje časový interval, který odpovídá požadovanému počtu pracovních hodin denně.

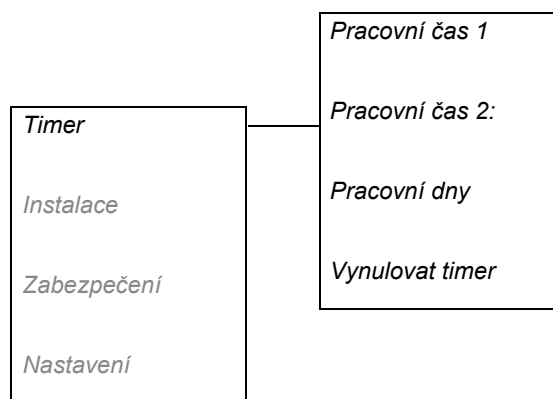

Tato tabulka platí pro sekačku GARDENA R38Li			
Pracovní oblast	Počet pracovních dnů týdně	Počet pracovních hodin denně	Navrhovaný časový interval
100 m ²	5	4,5h	07:00 - 11:30
	7	3,5h	07:00 - 10:30
200 m ²	5	9h	07:00 - 16:00
	7	6,5h	07:00 - 13:30
300 m ²	6	11h	07:00 - 18:00
	7	9,5h	07:00 - 16:30
380 m ²	7	12h	07:00 - 19:00

6. FUNKCE MENU

Tato tabulka platí pro sekačku GARDENA R40Li			
Pracovní oblast	Počet pracovních dnů týdně	Počet pracovních hodin denně	Navrhovaný časový interval
100 m ²	5	4,5h	07:00 - 11:30
	7	3h	07:00 - 10:00
200 m ²	5	8,5h	07:00 - 15:30
	7	6h	07:00 - 13:00
300 m ²	6	10,5h	07:00 - 17:30
	7	9h	07:00 - 16:00
400 m ²	7	12h	07:00 - 19:00

Tato tabulka platí pro sekačku GARDENA R45Li			
Pracovní oblast	Počet pracovních dnů týdně	Počet pracovních hodin denně	Navrhovaný časový interval
100 m ²	5	4h	07:00 - 11:00
	7	2,5h	07:00 - 09:30
200 m ²	5	7,5h	07:00 - 14:30
	7	5,5h	07:00 - 12:30
300 m ²	5	11h	07:00 - 18:00
	7	8h	07:00 - 15:00
400 m ²	7	10,5h	07:00 - 17:30
450 m ²	7	12h	07:00 - 19:00

Tato tabulka platí pro sekačku GARDENA R50Li			
Pracovní oblast	Počet pracovních dnů týdně	Počet pracovních hodin denně	Navrhovaný časový interval
100 m ²	5	3,5h	07:00 - 10:30
	7	2,5h	07:00 - 09:30
200 m ²	5	7h	07:00 - 14:00
	7	5h	07:00 - 12:00
300 m ²	5	10h	07:00 - 17:00
	7	7h	07:00 - 14:00
400 m ²	6	11h	07:00 - 18:00
	7	9,5h	07:00 - 16:30
500 m ²	7	12h	07:00 - 19:00

6. FUNKCE MENU

Tato tabulka platí pro sekačku GARDENA R70Li			
Pracovní oblast	Počet pracovních dnů týdně	Počet pracovních hodin denně	Navrhovaný časový interval
100 m ²	5	3h	07:00 - 10:00
	7	2,5h	07:00 - 09:30
200 m ²	5	6,5h	07:00 - 13:30
	7	4,5h	07:00 - 11:30
400 m ²	5	13h	07:00 - 20:00
	7	9h	07:00 - 16:00
600 m ²	6	16h	07:00 - 23:00
	7	13,5h	07:00 - 20:30
700 m ²	7	16h	07:00 - 23:00

Tato tabulka platí pro sekačku GARDENA R80Li			
Pracovní oblast	Počet pracovních dnů týdně	Počet pracovních hodin denně	Navrhovaný časový interval
100 m ²	5	3h	07:00 - 10:00
	7	2h	07:00 - 09:00
200 m ²	5	5,5h	07:00 - 12:30
	7	4h	07:00 - 11:00
400 m ²	5	11,5h	07:00 - 18:30
	7	8h	07:00 - 15:00
600 m ²	6	14h	07:00 - 21:00
	7	12h	07:00 - 19:00
800 m ²	7	16h	07:00 - 23:00

- **Pracovní čas 1**
pro nastavení času spuštění a zastavení pro pracovní čas 1. Zadejte požadovaný čas v hodinách a minutách a potvrďte zadání stisknutím tlačítka **OK**.
- **Pracovní čas 2**
pro nastavení času spuštění a zastavení pro pracovní čas 2. Zadejte požadovaný čas v hodinách a minutách a potvrďte zadání stisknutím tlačítka **OK**.
- **Pracovní dny**
pro nastavení dnů, ve kterých bude robotická sekačka pracovat. Robotická sekačka bude pracovat v zaškrtnutých dnech.
- **Vynulovat timer**
obnoví výchozí nastavení.

Chcete-li deaktivovat Pracovní čas 1 nebo Pracovní čas 2, zadejte čas 00:00–00:00 a vynulujte timer na hodnotu --:----:--.

6. FUNKCE MENU

Když je nastavený timer, na úvodní stránce se zobrazí symbol hodin. Symbol hodin je černý, když robotická sekačka nemůže dle nastavení timeru sekat, a bílý, když sekat může.

Robotická sekačka má integrovanou klidovou dobu nejméně 8 hodin denně (12 hodin u modelu GARDENA R38Li, R40Li, R45Li, R50Li). Během této doby je robotická sekačka zaparkovaná v nabíjecí stanici. Viz 4.2 *Použití timeru* na str. 37.

6.4 Instalace, R70Li, R80Li

V této části hlavního menu jsou dostupná následující provozní nastavení.

- **Naváděcí šířka**
pro výběr vzdálenosti, do jaké může robotická sekačka poodjet od naváděcího vodiče, když jej sleduje při cestě do nabíjecí stanice a ze stanice.
- **Vzdálené spuštění 1**
pro řízení robotické sekačky, aby snadněji dosáhla do odlehlých částí zahrady.
- **Vzdálené spuštění 2**
pro řízení robotické sekačky, aby snadněji dosáhla do odlehlých částí zahrady.
- **Testovací nastavení**
pro kontrolu výše uvedených nastavení.
- **Jed' přes smyčku**
umožní nastavit vzdálenost, o kterou může robotická sekačka přejet ohraničující vodič.

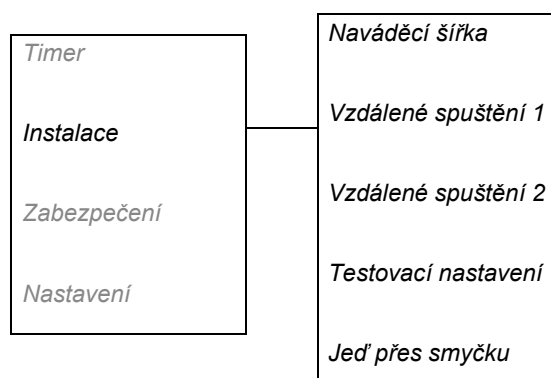

Příklady nastavení pro zahradu naleznete v části 7. Příklady zahrad.

Naváděcí šířka

Naváděcí šířka je údaj o vzdálenosti, do jaké může robotická sekačka poodjet od naváděcího vodiče, když ho sleduje při cestě do nabíjecí stanice a ze stanice. Oblast za vodičem, kterou robotická sekačka používá, se nazývá koridor.

U robotické sekačky jsou ve výchozím nastavení použity středně široké koridory. Pokud chcete ještě více snížit nebezpečí vytvoření kolejí, doporučujeme vybrat široký koridor tam, kde to jde.

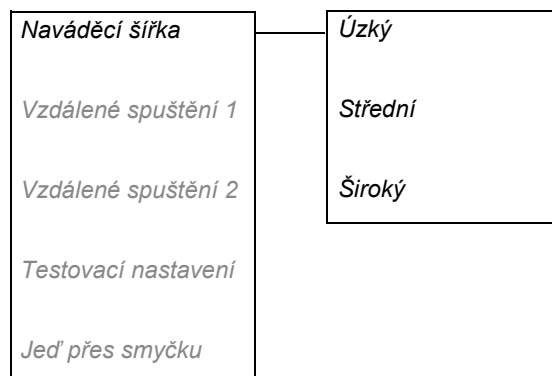

DŮLEŽITÉ INFORMACE

Vždy používejte co nejširší naváděcí šířku. Nastavení úzkého koridoru používejte pouze tehdy, když v dané oblasti není možné použít jiné nastavení.

6. FUNKCE MENU

Široký

V širokém koridoru seče robotická sekačka v různých vzdálenostech od naváděcího vodiče.

V zahradě, která je otevřená a nejsou v ní úzké průchody, použijte široký koridor, abyste snížili na minimum nebezpečí vytvoření kolejí.

Střední

Ve středně širokém koridoru jezdí robotická sekačka blíže i dále od naváděcího vodiče, ale ne tak daleko od něho, jako když je vybrán široký koridor.

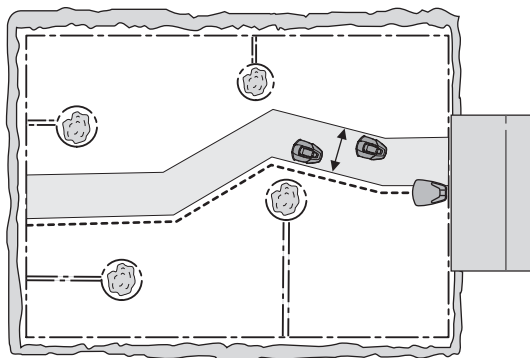

Úzký

V úzkém koridoru pojede robotická sekačka přímo podle naváděcího vodiče.

Nastavení úzkého koridoru se normálně nedoporučuje, ale v zahradách s jedním nebo více úzkými průchody může být úzký průchod jedinou možností. Nastavení úzkého koridoru zvyšuje nebezpečí vytvoření kolejí podél naváděcího vodiče.

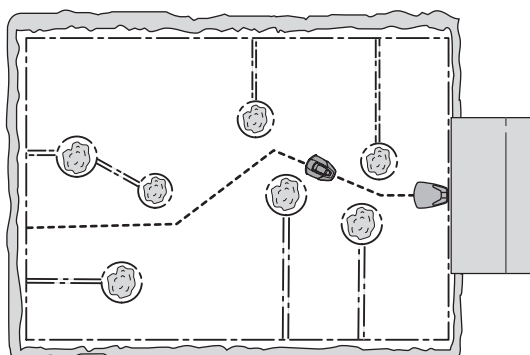

DŮLEŽITÉ INFORMACE

Vzdálenost, jakou sekačka udržuje od naváděcích vodičů, závisí na rozložení pracovní oblasti. Pomocí funkce Test UVNITŘ se přesvědčte, zda je v dané zahradě možné nastavit široký koridor.

Vzdálené spuštění 1

Jednou z důležitých funkcí naváděcího vodiče je navést robotickou sekačku v případě potřeby do vzdálených oblastí zahrady. Tato funkce je velmi užitečná například v zahradách, kde je přední a zadní část spojena úzkým průchodem.

Pokud je tato funkce aktivována (je zvolena libovolná možnost jiná než *Nikdy*), bude sekačka příležitostně sledovat naváděcí vodič od nabíjecí stanice do vzdálené oblasti a začne tam sekat.

6. FUNKCE MENU

• Proporčně

Jak často musí robotická sekačka při odjezdu z nabíjecí stanice sledovat naváděcí vodič se zadává procentem z celkového počtu odjezdů z nabíjecí stanice. Ve všech ostatních případech odjíždí sekačka z nabíjecí stanice standardním způsobem a začíná sekat.

Můžete vybrat z následujících pěti možností:

- Nikdy (0 %)
- Zřídka (přibl. 20 %)
- Středně (přibl. 50 %)
- Často (přibl. 80 %)
- Vždy (100 %)

Vyberte procento odpovídající relativní velikosti vzdálené oblasti vůči celkové pracovní oblasti. Pokud je např. vzdálená oblast menší než polovina celkové pracovní oblasti, vyberte možnost *Zřídka*. Pokud je např. vzdálená oblast rovna polovině celkové pracovní oblasti, vyberte možnost *Středně*. Srovnajte s příklady v kapitole 7. **PŘÍKLADY ZAHRAD** na str. 59.

Výchozí nastavení je *Zřídka*.

• Vzdálenost

Zadejte vzdálenost v metrech podél naváděcího vodiče od nabíjecí stanice do odlehlejší oblasti, ve které začne sekačka sekat.

Tipy: K určení vzdálenosti do odlehlejší oblasti použijte funkci *Test VNE*. Vzdálenost v metrech se zobrazí na displeji sekačky.

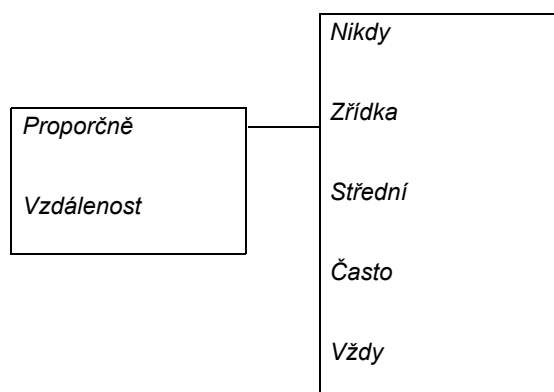

Vzdálené spuštění 2

Pokud pracovní oblast obsahuje dvě odlehlejší oblasti, naváděcí vodič musí být instalován tak, aby dosáhl do obou oblastí. *Vzdálené spuštění 1* a *Vzdálené spuštění 2* lze potom kombinovat tak, aby navedly robotickou sekačku do obou oblastí.

Nastavení parametrů *Proporčně* a *Vzdálenost* se provádí stejně jako *Vzdálené spuštění 1*.

Výchozí nastavení je *Nikdy*.

Uvědomte si, že celková hodnota parametru *Proporčně* nesmí překročit 100 %. Pokud pro *Vzdálené spuštění 1* vyberete například *Často*, můžete pro *Vzdálený start 2* vybrat pouze možnost *Nikdy* nebo *Zřídka*.

Šířka navádění je stejná pro *Vzdálené spuštění 1* i *Vzdálené spuštění 2*. Tímto způsobem omezuje maximální šířku navádění nejužší místo podél naváděcího vodiče.

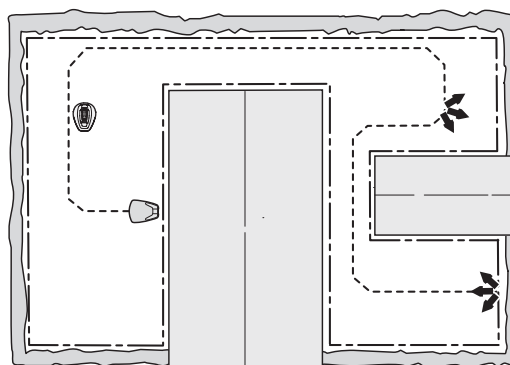

6. FUNKCE MENU

Testovací nastavení

V menu *Testovací nastavení* je možné otestovat nastavení pro *Vzdálené spuštění 1* a *Vzdálené spuštění 2* a zjistit, zda v dané pracovní oblasti funguje vybraná *naváděcí šířka*.

Test VNĚ

Pomocí funkce *Test VNĚ* lze otestovat, zda vybraná *naváděcí šířka* vhodná pro danou instalaci, a vypočítat vzdálenost od nabíjecí stanice do vzdálené oblasti.

Test nastavení v menu *Vzdálené spuštění 1*:

Zaparkujte robotickou sekačku do nabíjecí stanice a zvolte *Test VNĚ – Vzdálené spuštění 1*. Sekačka odjede z nabíjecí stanice přímo podél naváděcího vodiče a poté, co dojede do označené vzdálenosti, začne sekat.

Pokud sekačka narazí na průchod, kterým neprojde, je potřeba změnit nastavení parametru *Šířka navádění* ze *Široký* na *Střední*. V případě potřeby je možné změnit nastavení až na *Úzký*. Nastavení úzké šířky navádění by mělo být použito pouze tehdy, když v dané instalaci žádné jiné nastavení nefunguje. Po aktivaci funkce *Test VNĚ* pojedje sekačka co nejdále od vodiče tak, jak jí to umožní zvolená šířka navádění.

Na obrázku je vidět, jak robotická sekačka projede průchodem, když bude nastavena *Šířka navádění* na hodnotu *Střední* (nikoli *Široký*).

Měření vzdálenosti od nabíjecí stanice ke vzdálené oblasti:

Zadejte vzdálenost, která zcela přesahuje skutečnou hodnotu. Maximální vzdálenost, kterou lze zadat, je 100 metrů. Zaparkujte robotickou sekačku do nabíjecí stanice a zvolte *Test VNĚ*. Robotická sekačka ihned opustí nabíjecí stanici. Při sekání se na displeji robotické sekačky zobrazí vzdálenost v metrech. Zastavte robotickou sekačku v požadované vzdálenosti a vzdálenost si poznamenejte. Zadejte zobrazenou hodnotu v metrech do pole *Vzdálenost* pro danou pracovní oblast.

Pokud bylo aktivováno *Vzdálené spuštění 2*, tj. pokud byla pro parametr *Proporčně* vybrána jiná hodnota než *Nikdy*, nastavení je nutné vyzkoušet. Test funkce *Vzdálené spuštění 2* se provádí stejně jako u funkce *Vzdálené spuštění 1*.

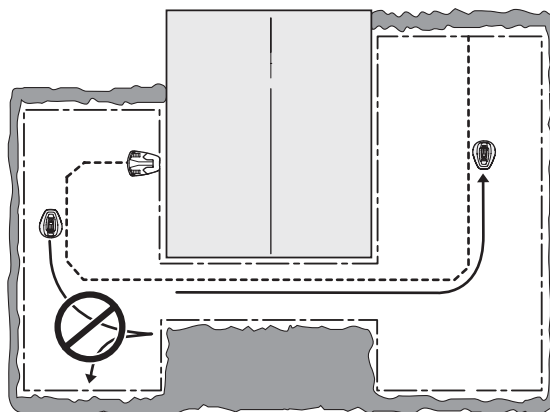
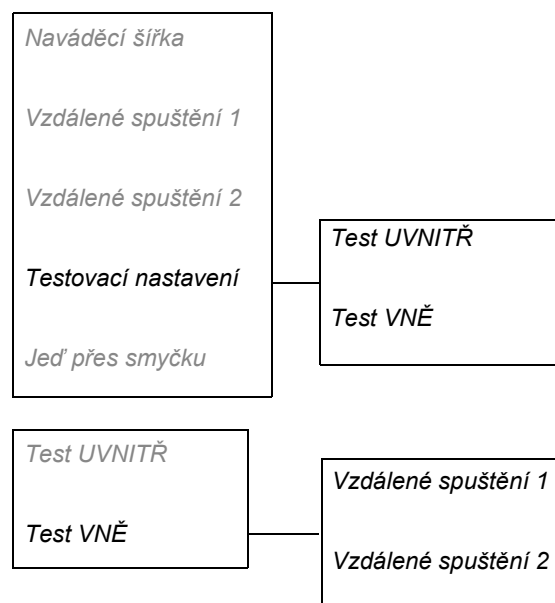

6. FUNKCE MENU

Test UVNITŘ

Funkce *Test UVNITŘ* umožňuje otestovat, zda je robotická sekačka schopna správně zajet do nabíjecí stanice.

Funkci *Test UVNITŘ* lze provést pouze po provedení funkce *Test VNĚ*.

Po zvolení této funkce pojedí sekačka přímo podle naváděcího vodiče směrem k nabíjecí stanici a zajede do ní. Test je úspěšný pouze tehdy, když robotická sekačka zajede do nabíjecí stanice napoprvé. Pokud sekačka nezajede do nabíjecí stanice napoprvé, automaticky to zkusí znovu. Instalace nebude schválena, pokud sekačka potřebuje k zajetí do nabíjecí stanice dva či více pokusů.

Jed' přes smyčku

Přední část sekačky může přejet přes ohraničující vodič do určité vzdálenosti, než se sekačka otočí. Výchozí vzdálenost je 25 cm, ale lze ji změnit. Minimální hodnota je 25 cm a maximální 30 cm. Upozorňujeme, že udaná vzdálenost je pouze orientační. Ve skutečnosti se může vzdálenost, o níž robotická sekačka překročí ohraničující vodič, lišit.

Nyní zadejte vzdálenost v centimetrech, o kolik může sekačka přejet ohraničující vodič, a stiskněte tlačítko **OK**.

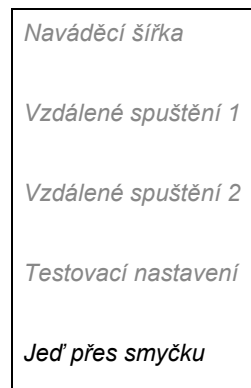

6.5 Zabezpečení

Prostřednictvím této položky se nastavují parametry související se zabezpečením a spojením mezi sekačkou a nabíjecí stanicí.

Změnit PIN kód

Zadejte nový PIN kód a stiskněte tlačítko **OK**. Zadejte stejný kód znovu a potvrďte hodnotu stisknutím tlačítka **OK**. Po změně kódu PIN se na displeji krátce zobrazí zpráva s informací, že došlo ke změně kódu PIN.

Poznamenejte si nový PIN kód do vyznačeného řádku v *Poznámce* na str. 4.

Úroveň zabezpečení

Můžete vybírat ze tří úrovní zabezpečení: nízké, střední a vysoké. Nízká a střední úroveň zabezpečení zabrání v přístupu k nastavení robotické sekačky bez znalosti kódu PIN. Vysoká úroveň zabezpečení zahrnuje rovněž varování, které pípne, pokud nebude během stanovené doby zadán správný PIN kód.

Pokud chcete robotickou sekačku vypnout, stiskněte tlačítko **Stop** a nastavte hlavní spínač do polohy 0.

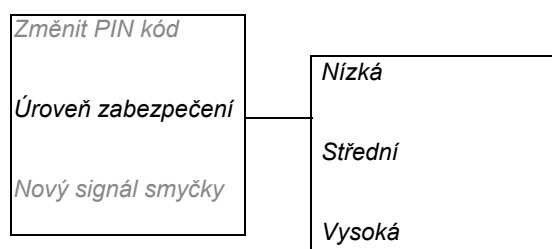
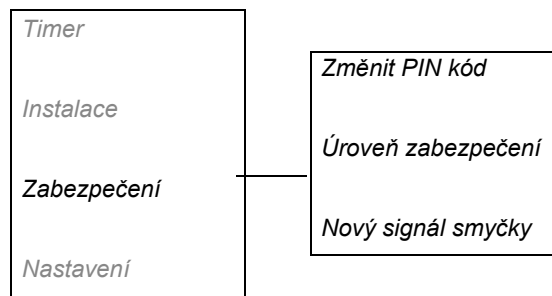

6. FUNKCE MENU

Funkce	Nízká	Střední	Vysoké
Časový zámek	X	X	X
Požadovat PIN kód		X	X
Alarm			X

Časový zámek

Tato funkce zajišťuje, že robotickou sekačku není možné nastartovat po 30 dnech bez zadání kódu PIN. Po uplynutí 30 dnů bude robotická sekačka normálně sekát, ale při otevření krytu se zobrazí zpráva *Zadejte PIN kód*. Zadejte kód znovu a stiskněte tlačítko **OK**.

Požadovat PIN kód

Tato funkce znamená, že při přepnutí hlavního vypínače do polohy 1 a vždy po otevření krytu bude sekačka vyžadovat zadání kódu PIN. Aby bylo možné sekačku používat, je nutné zadat správný PIN kód.

Pokud je 5krát za sebou zadán chybný PIN kód, sekačka se na určitou dobu zablokuje. Doba zablokování se prodlouží s každým dalším chybným zadáním.

Alarm

Tato funkce znamená, že do 10 sekund po stisknutí tlačítka **STOP** nebo zvednutí sekačky z libovolného důvodu musíte zadat PIN kód, jinak zazní alarm. Tikání značí, že je potřeba zadat PIN kód, aby nezazněl alarm. Poplach lze kdykoli vypnout zadáním správného kódu PIN.

Nový signál smyčky

Signál smyčky je náhodně vybírán, aby bylo zajištěno jedinečné spojení robotické sekačky s nabíjecí stanicí. Ve výjimečných případech může být zapotřebí vygenerovat nový signál, např. když dvě sousední instalace mají velmi podobný signál.

- Umístěte robotickou sekačku do nabíjecí stanice.
- Vyberte v menu položku *Nový signál smyčky* a stiskněte tlačítko **OK**.

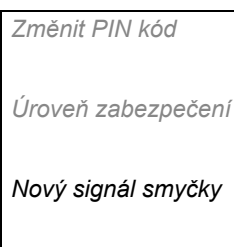

6. FUNKCE MENU

6.6 Nastavení

O produktu

Nabídka O produktu zobrazuje informace ohledně modelu, výrobního čísla a různých verzí softwaru robotické sekačky.

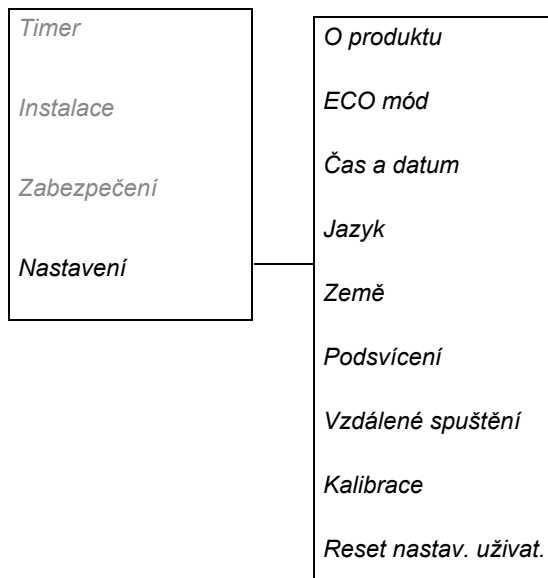

ECO

Tato funkce automaticky vypne signál smyčky v ohraničující smyčce, naváděcích vodičích a nabíjecí stanici, když robotická sekačka neseče, tj. když se nabíjí nebo nemůže sekat dle nastavení timeru.

Režim ECO se hodí pro případy, kdy je v okolí jiné bezdrátové zařízení, které není kompatibilní s robotickou sekačkou, např. některá sluchadla nebo garážová vrata.

Když je signál smyčky vypnut kvůli režimu ECO, kontrolka nabíjecí stanice zeleně bliká. Když kontrolka nabíjecí stanice zeleně bliká, robotickou sekačku lze spustit pouze v nabíjecí stanici a nikoli venku na pracovní ploše.

V režimu ECO je velmi důležité vždy stisknout tlačítko STOP předtím, než vyjmete robotickou sekačku z nabíjecí stanice. Jinak není možné robotickou sekačku v režimu ECO spustit. Pokud byla robotická sekačka vyjmuta omylem bez předchozího stisknutí tlačítka STOP, je nutné vrátit sekačku zpátky do nabíjecí stanice a stisknout tlačítko STOP. Teprve potom je možné spustit robotickou sekačku na pracovní ploše.

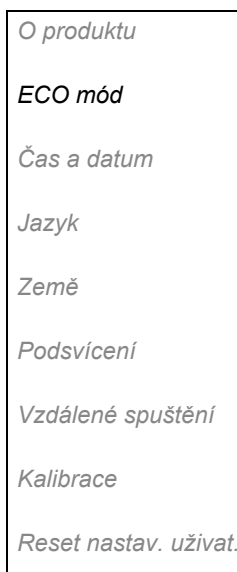

DŮLEŽITÉ INFORMACE

Před vyjmutím robotické sekačky z nabíjecí stanice vždy stiskněte tlačítko STOP. Jinak není možné robotickou sekačku v režimu ECO na pracovní ploše spustit.

Pro aktivaci režimu ECO zvolte možnost Spustit režim ECO a stiskněte tlačítko OK.

6. FUNKCE MENU

Čas a datum

Pomocí této funkce lze nastavit aktuální čas a požadovaný formát času v robotické sekačce.

- **Čas**
Zadejte správný čas a stiskněte tlačítko OK.
- **Formát času**
Umístěte kurzor na požadovaný formát času: 12h 24h. Funkci ukončete stisknutím tlačítka OK.
- **Datum**
Zadejte správné datum a stiskněte tlačítko OK.
- **Formát data**
Umístěte kurzor na požadovaný formát data:
RRRR-MM-DD (rok-měsíc-den)
MM-DD-RRRR (měsíc-den-rok)
DD-MM-RRRR (den-měsíc-rok).
Stiskněte tlačítko OK.

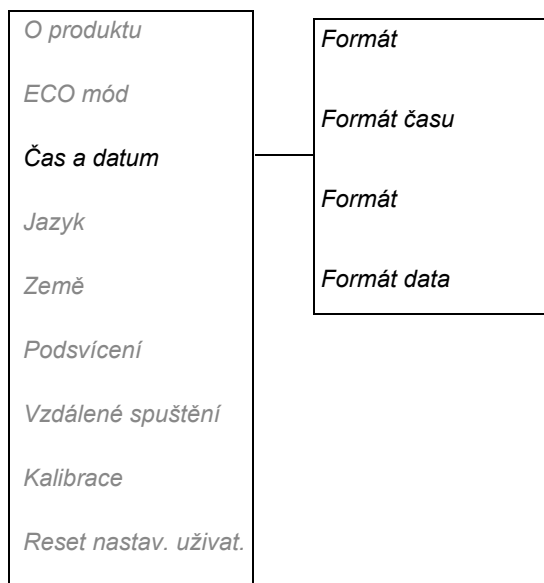

Jazyk

Pomocí této funkce můžete nastavit jazyk.

Výběr jazyka menu: Přesuňte kurzor na položku Jazyk a stiskněte tlačítko **OK**. Přesuňte kurzor na požadovaný jazyk a stiskněte tlačítko **OK**.

Země

Pomocí této funkce můžete vybrat, ve které zemi bude robotická sekačka pracovat.

Přesuňte kurzor na požadovanou zemi a stiskněte tlačítko OK.

Podsvícení, R38Li, R40Li, R45Li, R50Li

Chcete-li, aby robotická sekačka signalizovala, ve které části pracovní oblasti se v noci nachází, je možné nastavit, aby její displej zůstal při sekání rozsvícený.

1. Vyberte v menu položku *Podsvícení, R38Li, R40Li, R45Li, R50Li* a stiskněte tlačítko **OK**.
2. Vyberte jednu z těchto možností:
Auto: Podsvícení displeje se zapne na 1 minutu po posledním stisknutí tlačítka.
ZAP: Podsvícení displeje je zapnuto po celou dobu práce sekačky. Podsvícení displeje není zapnuto, pokud je robotická sekačka zastavena například z důvodu nastavení timeru nebo možného přerušení.

6. FUNKCE MENU

Vzdálené spuštění, R38Li, R40Li, R45Li, R50Li

Jednou z důležitých funkcí naváděcího vodiče je navést robotickou sekačku v případě potřeby do vzdálených oblastí zahrady. Tato funkce je velmi užitečná například v zahradách, kde je přední a zadní část spojena úzkým průchodem, do kterého není možné nainstalovat nabíjecí stanici.

Pokud je tato funkce aktivována (je zvolena jakákoli jiná možnost než *Nikdy*), bude sekačka příležitostně sledovat naváděcí vodič od nabíjecí stanice do místa spojení naváděcího a ohraničujícího vodiče. Až dojedne do stanoveného místa, začne sekat. Jak často musí sekačka při odjezdu z nabíjecí stanice sledovat naváděcí vodič se zadává procentem z celkového počtu odjezdů z nabíjecí stanice. Ve všech ostatních případech odjíždí sekačka z nabíjecí stanice standardním způsobem a začíná sekat.

Můžete vybírat z následujících pěti možností:

- *Nikdy* (0 %)
- *Zřídka* (přibl. 20 %)
- *Středně* (přibl. 50 %)
- *Často* (přibl. 80 %)
- *Vždy* (100 %)

Vyberte procento odpovídající relativní velikosti vzdálené oblasti vůči celkové pracovní oblasti. Pokud je např. vzdálená oblast menší než polovina celkové pracovní oblasti, vyberte možnost *Zřídka*. Pokud je např. vzdálená oblast rovna polovině celkové pracovní oblasti, vyberte možnost *Střed*. Srovnajte s příklady v kapitole 7. *PRÍKLADY ZAHRAD* na str. 59.

Výchozí nastavení je *Zřídka*.

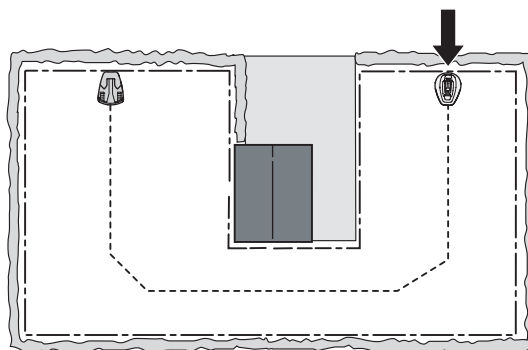

6. FUNKCE MENU

Kalibrace, R38Li, R40Li, R45Li, R50Li

Funkce *Kalibrace* umožňuje vyzkoušet, zda může robotická sekačka sledovat naváděcí vodič z nabíjecí stanice.

Test naváděcího vodiče:

1. Umístěte robotickou sekačku do nabíjecí stanice.
2. Vyberte položku *Kalibrace* a stiskněte tlačítko **OK**. Nyní robotická sekačka vyjede z nabíjecí stanice a před nabíjecí stanicí spustí proces kalibrace. Poté bude sledovat naváděcí vodič k místu připojení k ohraničujícímu vodiči a zde začne sekat.
3. Zkontrolujte, zda robotická sekačka může sledovat naváděcí vodič po celou dobu až k místu připojení k ohraničujícímu vodiči.

Test je neúspěšný, pokud robotická sekačka nemůže sledovat naváděcí vodič po celou dobu až k místu připojení k ohraničujícímu vodiči. Je možné, že instalace neproběhla v souladu s pokyny v části 3. *INSTALACE*. Běžnou chybou je například nedostatek volného prostoru vlevo od naváděcího vodiče ve směru k nabíjecí stanici nebo když není naváděcí vodič uložen pod úhlem ve strmém svahu. Viz 3.6 *Instalace naváděcího vodiče*.

Opravte instalaci a spusťte nový test pomocí *Kalibrace*.

Reset nastav. uživat.

Pomocí této funkce obnovíte výchozí nastavení robotické sekačky z výroby.

1. Vyberte v menu položku *Reset nastav. uživat.* a stiskněte tlačítko **OK**. Zadejte správný PIN kód a stiskněte tlačítko **OK**.

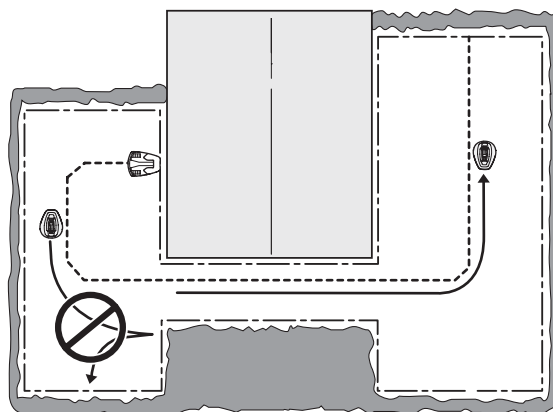

7. PŘÍKLADY ZAHRAD

7. PŘÍKLADY ZAHRAD

- Návrhy instalací a nastavení

Chování robotické sekačky je do jisté míry řízeno provedeným nastavením. Přizpůsobením nastavení sekačky podle tvaru zahrady usnadníte sekačce časté dojíždění do všech oblastí zahrady, a také tím dosáhnete dokonalého posečení.

Různé zahrady vyžadují různá nastavení. Na následujících stránkách je nastíněna řada příkladů zahrad s návrhy instalací a nastavení.

Další příklady zahrad najdete na www.gardena.com.

Podrobnější informace o různých nastaveních naleznete v kapitole 6. *FUNKCE MENU*.

DŮLEŽITÉ INFORMACE

Výchozí nastavení robotické sekačky bylo zvoleno tak, aby fungovalo v celé řadě různých zahrad. Nastavení je potřeba upravit pouze při speciálních podmínkách instalace.

Doporučené nastavení timeru v následujícím příkladu zahrady platí pro model GARDENA R40Li (není-li uvedeno jinak). U jiných modelů může být doba provozu kratší (viz 4.2 *Použití timeru* na str. 37).

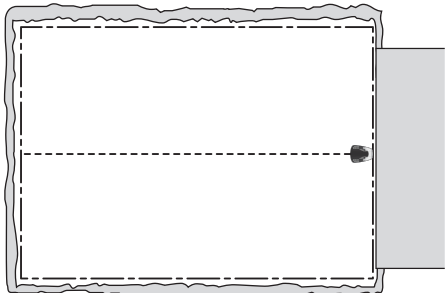
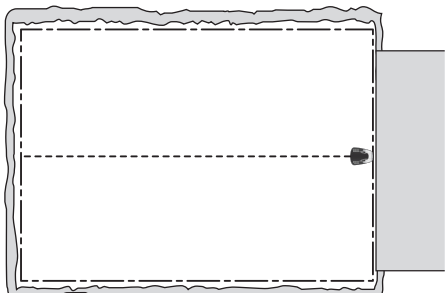
Návrhy instalací a nastavení		
Plocha	150 m ² . Otevřená a rovná plocha.	
Timer	07:00-17:00 Pondělí, Úterý, Středa, Pátek	
Vzdálené spuštění- Proporčně	Nikdy	
Poznámky	Abyste zabránili tomu, že tráva bude vypadat ušlapaná, když je plocha menší než je maximální kapacita sekačky, použijte timer.	
Plocha	400 m ² . Otevřená plocha.	
Timer	07:00-22:00 (tovární nastavení) Pondělí–Neděle	
Vzdálené spuštění- Proporčně	Nikdy	
Poznámky	Pro tuto instalaci je vhodné tovární nastavení.	

7. PŘÍKLADY ZAHRAD

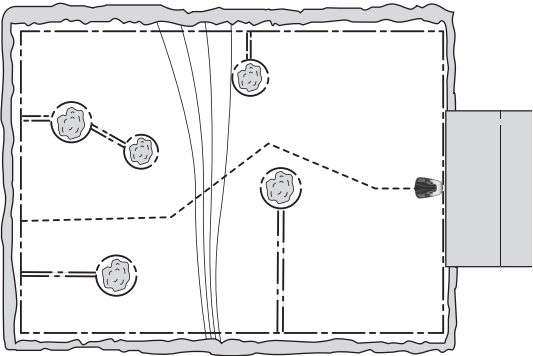
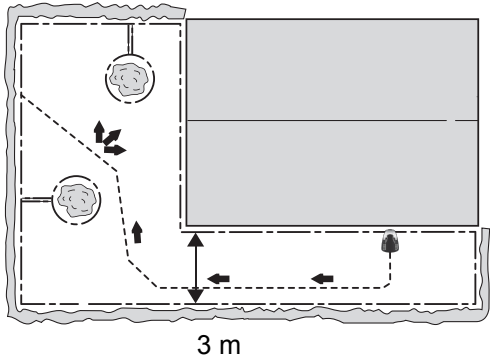
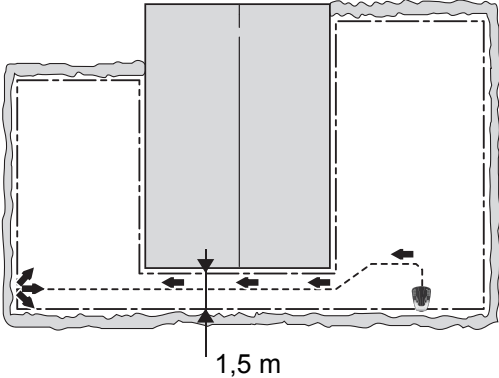
Návrhy instalací a nastavení		
Plocha	400 m ² . Řada ostrůvků a 25 % svah.	
Timer	07:00-22:00 (tovární nastavení) Pondělí–Neděle	
Vzdálené spuštění- Proporčně	Zřídka (výchozí nastavení)	
Poznámky	Umístěte nabíjecí stanici do dolní části pracovní oblasti. Položte naváděcí vodič šikmo strmým svahem.	
Plocha	200 m ² . Zahrada ve tvaru L s nabíjecí stanicí instalovanou v úzké části. Obsahuje řadu ostrůvků.	
Timer	07:00-22:00 Pondělí, Úterý, Středa, Pátek	
Vzdálené spuštění- Proporčně	Často	
Poznámky	Protože je většina pracovní oblasti pro robotickou sekačku snadno dosažitelná při sledování naváděcího vodiče od nabíjecí stanice, vyberte možnost <i>Proporčně: Často</i> .	
Plocha	250 m ² . Zahrada ve tvaru U spojená s úzkým průchodem.	
Timer	07:00 – 22:00 Pondělí–Pátek	
Vzdálené spuštění- Proporčně	<i>Střední</i>	
Poznámky	Naváděcí vodič musí být umístěn podél úzkého průchodu, aby bylo zajištěno, že sekačka snadno najde nabíjecí stanici z levé strany pracovní oblasti. Protože oblast vlevo činí téměř polovinu celkové plochy, je vybrána hodnota parametru <i>Proporčně Střed</i> .	

7. PŘÍKLADY ZAHRAD

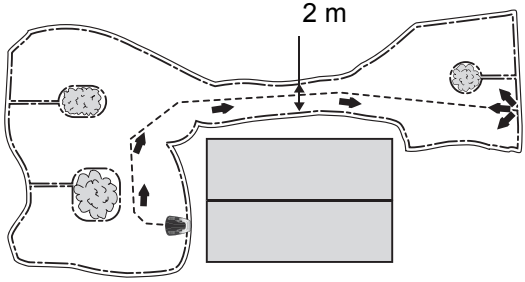
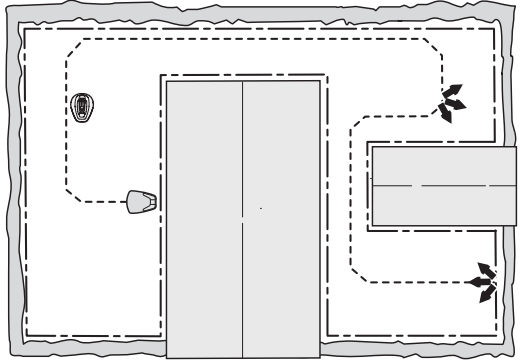
Návrhy instalací a nastavení		
<p>Plocha</p> <p>Timer</p> <p>Vzdálené spuštění- Proporčně</p> <p>Poznámky</p>	<p>150 m². Nesymetrická pracovní oblast s úzkým průchodem a řadou ostrůvků.</p> <p>07:00-17:00 Pondělí, Úterý, Středa, Pátek Zřídka (výchozí nastavení)</p> <p>Naváděcí vodič musí být umístěn podél úzkého průchodu, aby bylo zajištěno, že sekačka snadno najde nabíjecí stanici z pravé strany pracovní oblasti. Protože oblast vpravo je jen zlomkem celkové plochy, vyberte možnost Proporčně Zřídka.</p>	
<p>Plocha</p> <p>Timer</p> <p>Vzdálené spuštění 1 – Proporčně</p> <p>Vzdálené spuštění 2 – Proporčně</p> <p>Naváděcí šířka</p> <p>Poznámky</p>	<p>Platí pouze pro model GARDENA R70Li, R80Li.</p> <p>400 m². Tři oblasti spojené dvěma úzkými průchody.</p> <p>07:00-23:00 Pondělí, Úterý, Čtvrtek, Pátek</p> <p>Zřídka</p> <p>Zřídka</p> <p>Střední</p> <p>Protože pracovní oblast obsahuje tři oblasti spojené dvěma úzkými průchody, je potřeba použít Vzdálené spuštění 1 a Vzdálené spuštění 2, aby byl trávník rovnoměrně posekán v celé pracovní oblasti. Z tohoto důvodu je pro tuto pracovní oblast doporučován model GARDENA R70Li, R80Li.</p>	

7. PŘÍKLADY ZAHRAD

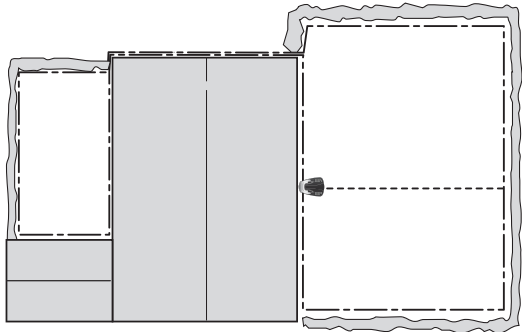
Návrhy instalací a nastavení		
Plocha	200 m ² + 50 m ² v sekundární oblasti.	
Timer	07:00-18:00 pondělí, úterý, čtvrtek, pátek	
Vzdálené spuštění – Proporčně	Zřídka (výchozí nastavení)	
Poznámky	Sekundární oblast se seká v režimu MAN ve středu a v sobotu.	

8. ÚDRŽBA

Robotickou sekačku pravidelně kontrolujte a čistěte, a v případě potřeby vyměňte opotřebované díly, abyste zvýšili její provozní spolehlivost a zajistili delší životnost. Další informace o čištění naleznete v části 8.3 *Čištění*.

Při prvním použití robotické sekačky kontrolujte žací kotouč a břity jednou týdně. Pokud je opotřebení během tohoto období nízké, interval kontrol je možné prodloužit.

Je důležité, aby se žací kotouč otáčel snadno. Ostří břitů nesmí být poškozené. Životnost břitů se značně liší a závisí mimo jiné na následujících faktorech:

- Doba provozu a velikost pracovní plochy.
- Typ trávy.
- Typ půdy.
- Přítomnost předmětů jako jsou šišky, padavčata, hračky, kameny, kořeny a podobně.

Normální životnost je 2 až 4 měsíce při použití na plochách větších než 300 m² a poněkud delší při použití na menších plochách. Informace o výměně břitů naleznete v části 8.6 *Výměna břitů* na str. 67.

DŮLEŽITÉ INFORMACE

Práce s tupými břity přináší horší výsledky sečení. Okraje trávníku nejsou posečeny úhledně a zvyšuje se spotřeba energie, takže je narušena schopnost sekačky sekat větší plochu.

8. ÚDRŽBA

8.1 Zimní uskladnění

Robotická sekačka

Robotickou sekačku je potřeba před zimním uložením důkladně vyčistit. Viz 8.3 Čištění na str. 65.

Pro zajištění funkčnosti a životnosti baterie je třeba robotickou sekačku před zimním uskladněním plně nabít. Umístěte robotickou sekačku do nabíjecí stanice s otevřeným víkem na tak dlouho, dokud nebude ikona baterie na displeji signalizovat, že je baterie plně nabitá. Poté přepněte hlavní vypínač do polohy 0.

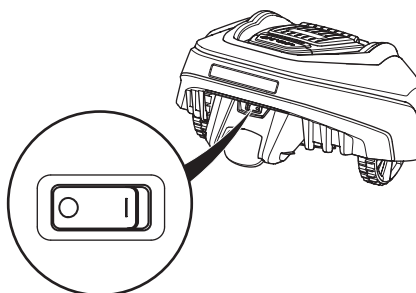

Zkontrolujte stav opotřebovaných součástí, např. břitů a ložisek v zadním kole. V případě potřeby proveďte nápravu, aby byla sekačka před příští sezónou v dobrém stavu.

Skladujte robotickou sekačku položenou na všech kolečkách, v suchém prostředí chráněným před mrazem, pokud možno v původním obalu.

DŮLEŽITÉ INFORMACE

Před zimním uskladněním baterii plně nabijte. Pokud by baterie nebyla plně nabitá, mohla by se poškodit, případně zcela přestat fungovat.

Nabíjecí stanice

Nabíjecí stanici a transformátor skladujte uvnitř. Ohraničující vodič a naváděcí vodič lze ponechat v zemi. Konce vodičů by měly být ochráněny před vlhkostí např. tím, že se uloží do pouzdra s mazivem.

Pokud není možné uskladnit nabíjecí stanici uvnitř, musí být připojena k napájení, ohraničujícímu vodiči a naváděcímu vodiči po celou zimu.

8.2 Po zimním skladování

Při prvním použití zkontrolujte, zda je nutné očištění, zejména nabíjecích proužků u robotické sekačky i nabíjecí stanice. Pokud nabíjecí proužky vypadají spálené nebo jsou pokryty vrstvou, očistěte je jemným brusným papírem. Dále zkontrolujte, zda je v robotické sekačce správně nastavený čas a datum.

8. ÚDRŽBA

8.3 Čištění

Je důležité udržovat robotickou sekačku v čistotě. Sekačka s velkým množstvím zachycené trávy se tak dobře nevyrovná s prací ve svahu. Doporučuje se čištění pomocí kartáče.

DŮLEŽITÉ INFORMACE

K čištění robotické sekačky nepoužívejte vysokotlaké myčky ani tekoucí vodu. Nikdy nepoužívejte k čištění ředidla.

Šasi a žací kotouč

1. Nastavte hlavní vypínač do polohy 0.
2. Nasadte si ochranné rukavice.
3. Postavte robotickou sekačku na bok.
4. Očistěte žací kotouč a šasi např. pomocí kartáče na nádobí.

Současně zkontrolujte, zda se žací kotouč otáčí volně a nedrhne o chránič nohou.

Pokud se dovnitř dostanou dlouhá stébla trávy nebo jiné objekty, mohou bránit žacímu kotouči v pohybu. I drobné brzdění způsobí vyšší spotřebu energie a delší dobu sečení, v nejhorším případě naruší schopnost sekačky sekat větší trávník.

Šasi

Očistěte šasi zespodu. Otřete ho kartáčkem nebo vlhkou utěrkou.

Kola

Očistěte prostor kolem předních kol a zadního kola a také držák zadního kola.

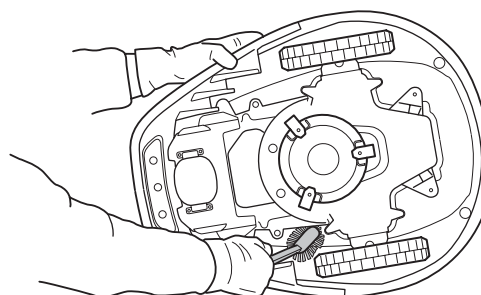
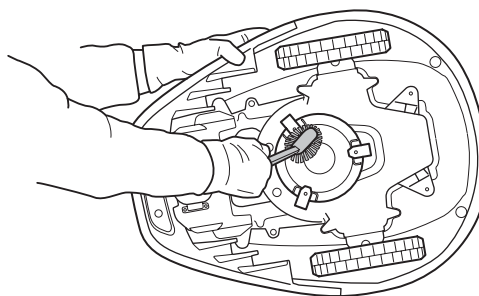
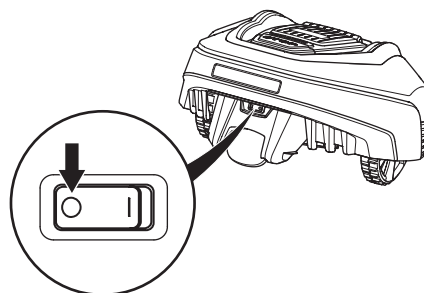
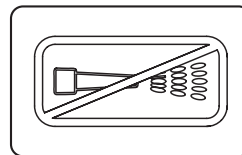

8. ÚDRŽBA

Tělo

Tělo čistěte vlhkou, měkkou houbou nebo utěrkou. Pokud je silně znečištěné, možná bude zapotřebí použít mýdlový roztok nebo tekutý čisticí prostředek.

Nabíjecí stanice

Nabíjecí stanici pravidelně čistěte od trávy, listů, větviček a dalších objektů, které by mohly vadit sekačce při zajíždění.

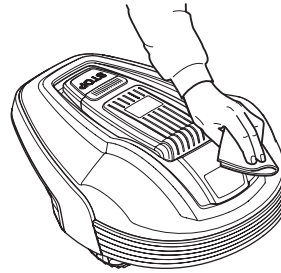

8.4 Přeprava a demontáž

Stroj během přepravy zajistěte. Je důležité, aby se robotická sekačka během přepravy např. mezi různými trávníky nepohybovala.

Dodané lithium-iontové baterie podléhají požadavkům legislativy o nebezpečném zboží.

Při komerční přepravě, např. třetími stranami nebo dopravci, musí být dodrženy speciální požadavky na balení a označení.

Při přípravě produktu na odeslání je vyžadována konzultace s odborníkem na nebezpečné materiály. Dodržujte také pravděpodobně podrobnější národní předpisy.

Zalepte nebo zakryjte otevřené kontakty a zabalte baterii takovým způsobem, aby se v balení nemohla pohybovat.

8.5 Za bouřky

Aby se snížilo nebezpečí poškození el. komponent robotické sekačky a nabíjecí stanice, doporučujeme v případě hrozící bouřky odpojit veškerá zapojení nabíjecí stanice (zdroj napájení, ohraničující vodič a naváděcí vodiče).

1. Pečlivě si poznamenejte, jak jsou jednotlivé vodiče zapojeny. Konektory nabíjecí stanice jsou označeny AR, AL, Guide.
2. Odpojte všechny vodiče.
3. Zavřete kryt nabíjecí stanice, aby byly konektory chráněny před deštěm.
4. Pokud již bouřka nehrozí, připojte všechny vodiče. Je důležité je všechny zapojit správně.

8. ÚDRŽBA

8.6 Výměna břitů



VAROVÁNÍ

Při výměně vždy používejte pouze originální břity a šrouby. Kdybyste vyměnili pouze břity a znovu použili šroub, šroub by se mohl během sečení opotřebovat. Břity by pak mohly být vymrštěny ven a způsobit vážný úraz.

Robotická sekačka má tři břity, které jsou našroubovány do žacího kotouče. Při výměně je nutno vyměnit všechny tři břity a všechny šrouby najednou, aby byl žací systém vyvážený.

Používejte pouze břity schválené společností GARDENA.

Postup výměny břitů:

1. Nastavte hlavní vypínač do polohy 0.
2. Nasadte si ochranné rukavice.
3. Obraťte robotickou sekačku vzhůru nohama.
4. Vyšroubujte 3 šrouby. Použijte rovný nebo křížový šroubovák
5. Sundejte břit a vyndejte šroub.
6. Našroubujte nový břit a nový šroub.
7. Také zkontrolujte, zda se mohou břity volně otáčet.

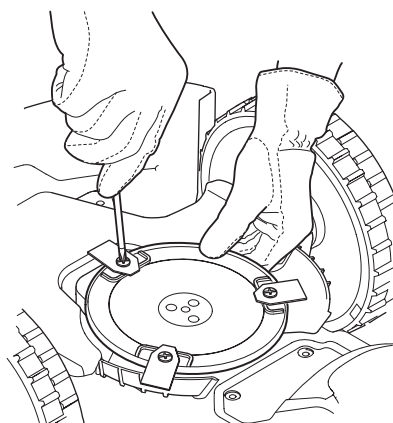
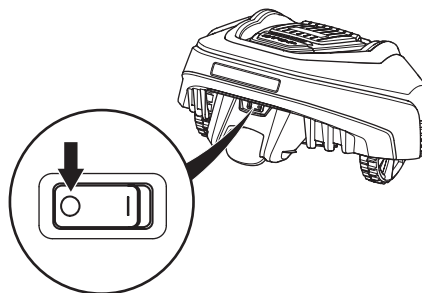

8.7 Výměna baterie

Baterie je bezúdržbová, ale má omezenou životnost 2 až 4 roky.

Životnost baterie závisí na délce sezóny a na počtu hodin denně, po který je robotická sekačka používána. V případě dlouhé sezóny nebo velkého počtu hodin použití denně je potřeba měnit baterii častěji.

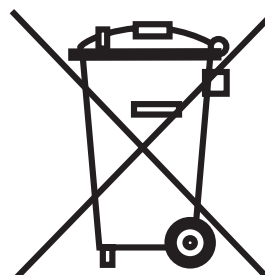

8. ÚDRŽBA

DŮLEŽITÉ INFORMACE

Na konci sezóny před zimním uskladněním baterii úplně nabijte.

Výměna baterie

Pokud se doba provozu robotické sekačky mezi nabíjenými zkrátí oproti normálnímu stavu, značí to, že baterie stárne a nakonec ji bude potřeba vyměnit. Baterie je v pořádku, pokud sekačka dokáže udržet dobře posekaný trávník.

DŮLEŽITÉ INFORMACE

**Vždy používejte originální baterie.
Kompatibilitu s jinými bateriemi nelze
garantovat.**

1. Nastavte hlavní vypínač do polohy 0.
2. Nastavte výšku sečení na nejnižší polohu.
3. Obráťte robotickou sekačku vzhůru nohama. Položte sekačku na měkký a čistý povrch, aby nedošlo k poškrábání těla a krytu displeje.
4. Očistěte prostor okolo krytu baterie.
5. Vyšroubujte čtyři šrouby z krytu baterie (Torx 20) a sundejte kryt baterie.

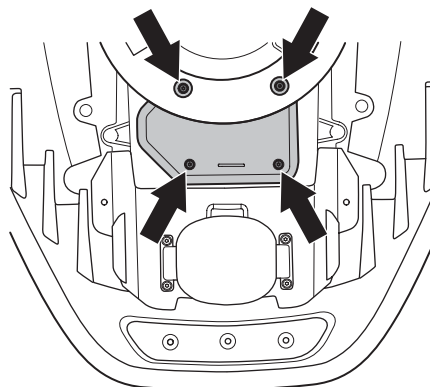

6. Vytáhněte baterii ven zatažením za řemínek.
7. Nainstalujte novou originální baterii.
POZNÁMKA! Zamáčkněte baterii na místo zatlačením na kontaktní proužek, nikoli na samotný modul baterie.
8. Nasaďte kryt baterie. Pokud je těsnění na krytu baterie viditelně poškozeno, je třeba vyměnit celý kryt baterie.
9. Zašroubujte čtyři šrouby krytu baterie (Torx 20).
10. Nastavte znovu výšku sečení na požadovanou úroveň.

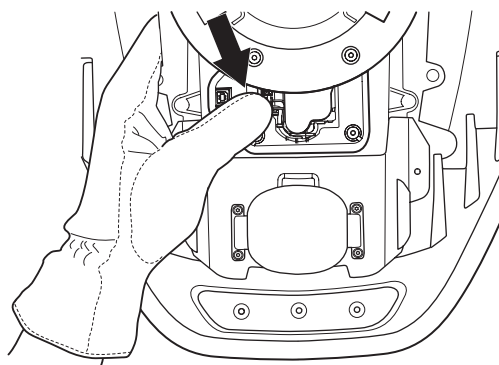

9. ŘEŠENÍ PROBLÉMŮ

9. ŘEŠENÍ PROBLÉMŮ

V této kapitole je uvedena řada zpráv, které se mohou zobrazit na displeji v případě závady. U každé zprávy je uvedena pravděpodobná příčina a doporučený postup.

V této kapitole jsou také uvedeny příznaky, které vám mohou napovědět, když sekačka nepracuje dle očekávání.

Další doporučení ohledně postupu v případě závady a příznaky naleznete na www.gardena.com.

9.1 Zprávy

Zde jsou uvedeny zprávy, které se mohou zobrazit na displeji robotické sekačky. Pokud se stejná zpráva zobrazuje často, kontaktujte Centrální službu společnosti GARDENA. Viz *Poznámka* na str. 4.

Zpráva	Příčina	Akce
<i>Levý motor kola zablokovaný</i>	Na hnací kolo se namotala tráva nebo nečistota.	Zkontrolujte hnací kolo a odstraňte trávu a nečistoty.
<i>Pravý motor kola zablokovaný</i>	Na hnací kolo se namotala tráva nebo nečistota.	Zkontrolujte hnací kolo a odstraňte trávu a nečistoty.
<i>Zablokovaný žací systém</i>	Žací kotouč je zablokován trávou nebo nečistotami.	Zkontrolujte žací kotouč a odstraňte trávu a cizí objekty.
	Žací kotouč je v kaluži vody.	Posuňte sekačku a pokud možno zabraňte hromadění vody v pracovní oblasti.
<i>Žádný signál smyčky</i>	Není připojený transformátor.	Zkontrolujte zapojení do zásuvky a zda neseplnul jistič. Zkontrolujte, zda je k nabíjecí stanici připojen nízkonapěťový kabel.
	Ohraničující vodič není připojen k nabíjecí stanici	Zkontrolujte, zda je ohraničující vodič správně zapojený do nabíjecí stanice. Viz <i>3.5 Připojení ohraničujícího vodiče</i> na str. 29.
	Přerušený ohraničující vodič.	Najděte místo přerušení vodiče. Vyměňte poškozenou část smyčky za nový vodič smyčky a napojte drát pomocí originální spojky. Viz <i>9.4 Nalezení přerušení vodiče smyčky</i> na str. 76.
	Ohraničující vodič je položen kolem ostrůvku špatným směrem.	Zkontrolujte, zda byl ohraničující vodič položen dle pokynů v kapitole <i>3. INSTALACE</i> .
	Bylo přerušeno spojení mezi robotickou sekačkou a nabíjecí stanicí.	Zaparkujte robotickou sekačku do nabíjecí stanice a vygenerujte nový signál smyčky prostřednictvím Zabezpečení -> <i>Nový signál smyčky</i> .
	Rušení od blízkých kovových objektů (ploty, ocelové výztuhy) nebo kabelů v zemi.	Zkuste přemístit ohraničující vodič.

9. ŘEŠENÍ PROBLÉMŮ

Zpráva	Příčina	Akce
<i>Uvázla</i>	Robotická sekačka byla něčím zachycena.	Uvolněte robotickou sekačku a odstraňte příčinu zachycení.
	Robotická sekačka se zarází o řadu překážek.	Zkontrolujte, zda jsou na ploše nějaké překážky, které brání robotické sekačce v pohybu z místa.
<i>Mimo pracovní oblast</i>	Kontakty ohraničujícího vodiče v nabíjecí stanici jsou přehozené.	Zkontrolujte, zda je ohraničující vodič správně připojen.
	Ohraničující vodič je příliš blízko k okraji pracovní plochy.	Zkontrolujte, zda byl ohraničující vodič položen dle pokynů v kapitole 3. <i>INSTALACE</i> .
	Pracovní oblast je příliš strmá.	Zkontrolujte, zda byl ohraničující vodič položen dle pokynů v kapitole 3. <i>INSTALACE</i> .
	Ohraničující vodič je položen kolem ostrůvku špatným směrem.	Zkontrolujte, zda byl ohraničující vodič položen dle pokynů v kapitole 3. <i>INSTALACE</i> .
	Rušení od blízkých kovových objektů (ploty, ocelové výztuhy) nebo kabelů v zemi.	Zkuste přemístit ohraničující vodič.
	Robotická sekačka obtížně rozlišuje signál od signálu nedaleké instalace jiné robotické sekačky.	Zaparkujte robotickou sekačku do nabíjecí stanice a vygenerujte nový signál smyčky prostřednictvím Zabezpečení -> <i>Nový signál smyčky</i> .
<i>Vybitá baterie Prázdné baterie</i>	Robotická sekačka nemůže najít nabíjecí stanici.	Zkontrolujte, zda jsou nabíjecí stanice a naváděcí vodič nainstalovány podle pokynů v kapitole 3. <i>INSTALACE</i> na str. 17.
	Naváděcí vodič je přerušovaný nebo není připojený.	Zkontrolujte, zda kontrolka nabíjecí stanice bliká žlutě. Viz řešení v kapitole 9.2 <i>Kontrolka nabíjecí stanice</i> na str. 73.
	Baterie je vyčerpaná.	Vyměňte baterii. Viz 8.7 <i>Výměna baterie</i> na str. 67.
	Vadná anténa nabíjecí stanice.	Zkontrolujte, zda kontrolka nabíjecí stanice bliká červeně. Viz řešení v kapitole 9.2 <i>Kontrolka nabíjecí stanice</i> na str. 73.
<i>Chybný PIN</i>	Byl zadán chybný PIN kód. Je povoleno pět pokusů. Potom se klávesnice na pět minut zablokuje.	Zadejte správný PIN kód. Pokud zapomenete PIN kód, kontaktujte Centrální službu společnosti GARDENA. Viz <i>Poznámka</i> na str. 4.

9. ŘEŠENÍ PROBLÉMŮ

Zpráva	Příčina	Akce
<i>Přetížený motor kola, pravý</i> <i>Přetížený motor kola, levý</i>	Robotická sekačka byla něčím zachycena.	Uvolněte sekačku a odstraňte příčinu zachycení. Je-li to způsobeno mokrou trávou, počkejte s použitím sekačky, dokud trávník nevyschne.
<i>Žádný pohon</i>	Robotická sekačka byla něčím zachycena.	Uvolněte sekačku a odstraňte příčinu zachycení. Je-li to způsobeno mokrou trávou, počkejte s použitím sekačky, dokud tráva nevyschne.
	Pracovní oblast zahrnuje strmý svah.	Maximální garantovaný sklon je 25 %. Strmější svahy je třeba izolovat. Viz 3.4 <i>Instalace ohraničujícího vodiče</i> na str. 23.
	Naváděcí vodič není ve svahu položen šikmo svahem.	Pokud je nutno položit naváděcí vodič do svahu, musí být položen šikmo svahem. Viz 3.6 <i>Instalace naváděcího vodiče</i> na str. 30.
<i>Nabíjecí stanice je zablokovaná</i>	Nekvalitní kontakt mezi nabíjecími proužky a kontaktními proužky znamená, že robotická sekačka učinila řadu pokusů o nabíjení.	Umístěte robotickou sekačku do nabíjecí stanice a zkontrolujte, zda jsou nabíjecí a kontaktní proužky v dobrém kontaktu.
	Robotické sekačce brání nějaká překážka.	Odstraňte překážku.
<i>Zaklíněna v nabíjecí stanici</i>	Robotické sekačce stojí v cestě objekt, který jí brání v odjezdu z nabíjecí stanice.	Odstraňte překážku.
<i>Převrácená</i>	Robotická sekačka se příliš naklání nebo se převrátila.	Otočte robotickou sekačku do správné polohy.
<i>Vyžaduje ruční nabíjení</i>	Robotická sekačka je nastavena na provozní režim <i>MAN</i> .	Umístěte robotickou sekačku do nabíjecí stanice. Toto chování je normální, není třeba žádná další akce.
<i>Další spuštění hh:mm</i>	Nastavení timeru brání sekačce v provozu.	Zkontrolujte nastavení timeru. Viz 6.3 <i>Timer</i> na str. 46.
	Klidová doba. Robotická sekačka obsahuje vestavěné klidové období (viz tabulka Klidové období).	Toto chování je normální, není třeba žádná další akce. Viz 4.2 <i>Použití timeru</i> na str. 37.
<i>Denní sečení bylo dokončeno</i>	Klidová doba. Robotická sekačka obsahuje vestavěné klidové období (viz tabulka Klidové období).	Toto chování je normální, není třeba žádná další akce. Viz 4.2 <i>Použití timeru</i> na str. 37.
<i>Zvednutí</i>	Senzor zvednutí byl aktivován z důvodu uvíznutí sekačky.	Uvolněte sekačku.
<i>Problém se senzorem kolize, vpředu/vzadu</i>	Tělo sekačky se nemůže volně pohybovat kolem svého podvozku.	Zkontrolujte, zda se tělo sekačky může volně pohybovat kolem svého podvozku.
<i>Problém s hnacím kolem, pravé/levé</i>	Na hnacím kole je namotaná tráva nebo nečistota.	Očistíte kola a prostor kolem kol.

9. ŘEŠENÍ PROBLÉMŮ

Zpráva	Příčina	Akce
<i>Výstraha! Sekačka vypnuta</i>	Byla aktivována výstraha z důvodu vypnutí sekačky.	Upravte úroveň zabezpečení sekačky v menu Zabezpečení.
<i>Výstraha! Sekačka zastavena</i>	Byla aktivována výstraha z důvodu zastavení sekačky.	Upravte úroveň zabezpečení sekačky v menu Zabezpečení.
<i>Výstraha! Sekačka zvednuta</i>	Byla aktivována výstraha z důvodu zvednutí sekačky.	Upravte úroveň zabezpečení sekačky v menu Zabezpečení.
<i>Výstraha! Sekačka nakloněná</i>	Byla aktivována výstraha z důvodu naklonění sekačky.	Upravte úroveň zabezpečení sekačky v menu Zabezpečení.
<i>Dočasný problém s baterií</i>	Dočasný problém s baterií nebo softwarem sekačky.	Restartujte sekačku. Odpojte a znovu zapojte baterii.
<i>Příliš vysoký nabíjecí proud</i>	Nesprávná nebo vadná napájecí jednotka.	Zpráva může vyžadovat akci ze strany autorizovaného servisního technika.

9. ŘEŠENÍ PROBLÉMŮ

9.2 Kontrolka nabíjecí stanice

Plně funkční instalace je označena zeleně svítící kontrolkou nabíjecí stanice. Pokud kontrolka nesvítí zeleně, postupujte podle návodu k odstraňování problémů níže.

Další informace o odstraňování problémů naleznete na www.gardena.com. Pokud stále potřebujete s odstraňováním problémů pomoci, obraťte se na Centrální službu společnosti GARDENA. Viz *Poznámka* na str. 4.

Kontrolka	Příčina	Akce
<i>Svítí zeleně</i>	Vše je v pořádku	Není potřeba žádná akce
<i>Bliká zeleně</i>	Signály jsou kvalitní a je aktivován režim ECO.	Není potřeba žádná akce. Další informace o režimu ECO naleznete viz části 6.6 <i>Nastavení</i> na str. 55.
<i>Bliká modře</i>	Ohraničující vodič není připojen k nabíjecí stanici	Zkontrolujte, zda je ohraničující vodič správně zapojený do nabíjecí stanice. Viz 3.5 <i>Připojení ohraničujícího vodiče</i> na str. 29.
	Přerušení smyčky ohraničujícího vodiče	Najděte místo přerušení vodiče. Vyměňte poškozenou část ohraničujícího vodiče za nový vodič smyčky a napojte vodič pomocí originální spojky. Viz 9.4 <i>Nalezení přerušení vodiče smyčky</i> na str. 76.
<i>Bliká žlutě</i>	Naváděcí vodič není připojen k nabíjecí stanici	Zkontrolujte, zda je konektor naváděcího vodiče správně zapojený do nabíjecí stanice. Viz 9.4 <i>Nalezení přerušení vodiče smyčky</i> na str. 76.
	Přerušení naváděcího vodiče	Najděte místo přerušení vodiče. Vyměňte poškozenou část naváděcího vodiče za nový vodič smyčky a napojte vodič pomocí originální spojky.
<i>Bliká červeně</i>	Přerušení v anténě nabíjecí stanice	Kontaktujte Centrální službu společnosti GARDENA. Viz <i>Poznámka</i> na str. 4.
<i>Svítí modře</i>	Slabý signál, protože ohraničující vodič je příliš dlouhý.	Pokud sekačka pracuje dle očekávání, není potřeba podnikat žádné kroky.
		Zkraťte ohraničující vodič zmenšením pracovní oblasti nebo nahraďte ostrůvky bariérami, do kterých může sekačka narazit.
<i>Svítí červeně</i>	Vadná řídicí deska v nabíjecí stanici	Kontaktujte Centrální službu společnosti GARDENA. Viz <i>Poznámka</i> na str. 4.

9. ŘEŠENÍ PROBLÉMŮ

9.3 Příznaky

Pokud robotická sekačka nefunguje tak jak má, postupujte podle níže uvedených kroků pro odstraňování problémů.

Na webu www.gardena.com naleznete sekci Často kladené dotazy (FAQ), kde najdete podrobnější odpovědi na řadu běžných otázek. Pokud se vám přesto nepodaří odhalit příčinu závady, obraťte se na Centrální službu společnosti GARDENA. Viz *Poznámka* na str. 4.

Příznak	Příčina	Akce
Robotická sekačka má potíže se zajížděním	Ohraničující vodič není položen dostatečně daleko rovně od nabíjecí stanice.	Zkontrolujte, zda byla nabíjecí stanice nainstalována podle pokynů v kapitole 9.4 <i>Nalezení přerušení vodiče smyčky</i> na str. 76.
	Naváděcí vodič není protažen otvorem ve spodní části nabíjecí stanice.	Je zcela zásadní, aby byl naváděcí vodič dokonale rovný a aby byl pod nabíjecí stanicí ve správné poloze. Proto musí být vždy protažený otvorem v nabíjecí stanici. Viz 3.6 <i>Instalace naváděcího vodiče</i> .
	Nabíjecí stanice je na svahu	Umístěte nabíjecí stanici na rovný povrch. Viz 3.2 <i>Instalace nabíjecí stanice</i> na str. 18.
Nerovnoměrné sečení	Robotická sekačka pracuje příliš málo hodin denně.	Prodlužte dobu sečení. Viz 6.3 <i>Timer</i> na str. 46.
	Proporční nastavení neodpovídá uspořádání pracovní oblasti	Zkontrolujte, zda je vybrána správná hodnota parametru <i>Proporčně</i> .
	Tvar pracovní oblasti vyžaduje, aby byly použity parametry <i>Vzdálené spuštění 1</i> i <i>Vzdálené spuštění 2</i> , aby robotická sekačka našla cestu do všech odlehlých oblastí.	K navedení robotické sekačky do odlehlé oblasti použijte rovněž parametr <i>Vzdálené spuštění 2</i> . Viz 6.4 <i>Instalace, R70Li, R80Li</i> na str. 49. Platí pouze pro model GARDENA R70Li, R80Li.
	Příliš velká pracovní plocha.	Omezte pracovní plochu nebo prodlužte pracovní dobu. Viz 6.3 <i>Timer</i> na str. 46.
	Tupé břity.	Vyměňte všechny břity a šrouby, aby byly rotující části vyvážené. Viz 8.6 <i>Výměna břitů</i> na str. 67.
	Vysoká tráva vůči nastavené výšce sečení.	Zvyšte výšku sečení a potom ji postupně snižujte.
	Na žacím kotouči nebo kolem hřídele motoru se nahromadila tráva.	Zkontrolujte, zda se žací kotouč otáčí volně a snadno. Pokud tomu tak není, vyšroubujte žací kotouč a odstraňte trávu a cizí objekty. Viz 8.3 <i>Čištění</i> na str. 65.

9. ŘEŠENÍ PROBLÉMŮ

Příznak	Příčina	Akce
Robotická sekačka pracuje v nevhodnou dobu	Je zapotřebí nastavit hodiny robotické sekačky.	Nastavte hodiny. Viz <i>6.6 Nastavení</i> na str. 55.
	Nesprávné časy zahájení a ukončení sečení.	Vynulujte nastavení času startu a zastavení sečení. Viz <i>6.3 Timer</i> na str. 46.
Robotická sekačka vibruje	Poškozené břity způsobují nevyváženost žacího systému.	Zkontrolujte břity a šrouby a v případě potřeby je vyměňte. Viz <i>8.6 Výměna břitů</i> na str. 67.
	Mnoho břitů ve stejné poloze způsobuje nevyváženost žacího systému.	Zkontrolujte, zda je na jednom šroubu vždy jediný břit.
Robotická sekačka se pohybuje, ale žací kotouč se neotáčí	Robotická sekačka hledá nabíjecí stanici.	Žádná akce. Žací kotouč se během hledání nabíjecí stanice neotáčí.
Robotická sekačka seče mezi nabíjením kratší dobu než obvykle	Žací kotouč je blokován trávou nebo jinými cizími objekty.	Vyjměte žací kotouč a vyčistěte ho. Viz <i>8.3 Čištění</i> na str. 65.
Doba sečení i nabíjení je kratší než obvykle	Baterie je vyčerpaná.	Vyměňte baterii. Viz <i>8.7 Výměna baterie</i> na str. 67.
Robotická sekačka je zaparkována v nabíjecí stanici celé hodiny.	Robotická sekačka obsahuje vestavěné klidové období (viz tabulka Klidové období). Viz <i>4.2 Použití timeru</i> na str. 37.	Žádná akce
	Před zavřením krytu nebylo stisknuté tlačítko START .	Otevřete kryt, stiskněte tlačítko START a zavřete kryt.

9. ŘEŠENÍ PROBLÉMŮ

9.4 Nalezení přerušeni vodiče smyčky

Přerušeni vodiče smyčky jsou obvykle výsledkem nevědomého fyzického poškození vodiče např. při rytí rýčem. V zemích, kde půda zamrzá, mohou vodič poškodit také ostré kameny pohybující se v půdě. Přerušeni může způsobit také přílišné napětí během instalace vodiče.

Při příliš nízkém sečení trávy velmi brzy po instalaci může dojít k poškození izolace vodiče. Některé druhy poškození izolace vyvolají přerušeni až za několik týdnů nebo měsíců. Abyste tomu zabránili, měli byste v prvních týdnech po instalaci zvolit maximální výšku sečení a potom ji snižovat každý týden o jeden stupeň, až dosáhnete požadované výšky.

Vadný spoj vodiče smyčky může také vést k přerušeni během několika prvních týdnů po provedení spojení. Vadný spoj může způsobit např. to, že originální spojka nebyla dostatečně silně stisknuta kleštěmi, nebo že byla použita spojka nižší kvality než originální. Než budete zkoumat další možnosti, nejprve zkontrolujte všechny známé spoje.

Přerušeni lze najít postupným dělením vodiče smyčky v místě možného přerušeni na polovinu, až vám zbude jen velmi krátký úsek.

1. Pokud kontrolka nabíjecí stanice bliká modře, značí to přerušeni ohraničujícího vodiče. Viz 9.2 *Kontrolka nabíjecí stanice* na str. 73.

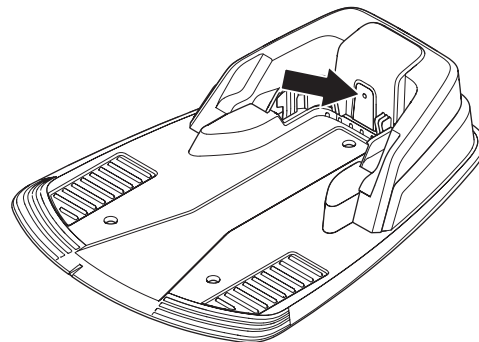

2. Zkontrolujte, zda je ohraničující vodič správně zapojený do nabíjecí stanice a není poškozený. Nejprve zkontrolujte, zda kontrolka nabíjecí stanice stále bliká modře.

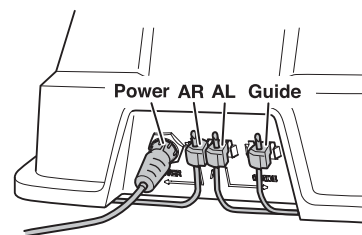

9. ŘEŠENÍ PROBLÉMŮ

3. Zapojte nabíjecí stanici do zásuvky. Zaměňte připojení naváděcího vodiče a ohraničujícího vodiče v nabíjecí stanici.
- a) Zaměňte připojení AL a naváděcího vodiče. Pokud kontrolka bliká žlutě, došlo k přerušení ohraničujícího vodiče mezi bodem AL a místem, kde je naváděcí vodič spojen s ohraničujícím vodičem (silná černá čára na obrázku).

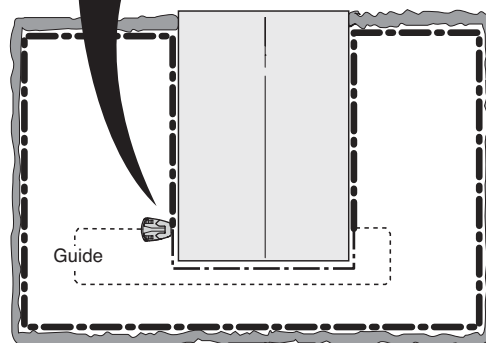
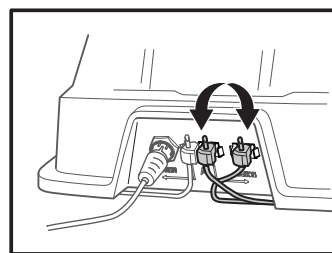

- b) Vraťte připojení AL a Guide do původní pozice. Potom zaměňte připojení AR a naváděcího vodiče. Pokud kontrolka bliká žlutě, došlo k přerušení ohraničujícího vodiče mezi bodem AR a místem, kde je naváděcí vodič spojen s ohraničujícím vodičem (silná černá čára na obrázku).

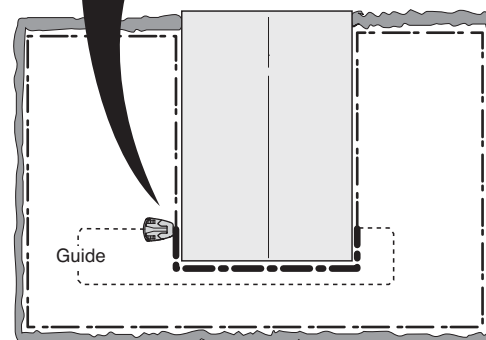
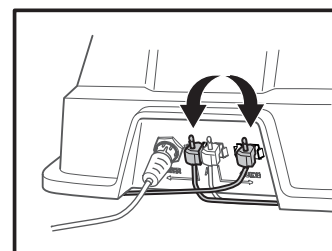

9. ŘEŠENÍ PROBLÉMŮ

4. a) Předpokládejme, že při výše uvedeném testu a) bliká kontrolka žlutě. Vraťte všechna připojení do původní pozice. Odpojte konektor AR. Zapojte do konektoru AR nový vodič smyčky. Zapojte druhý konec nového vodiče někam doprostřed instalace.

Pokud kontrolka svítí zeleně nebo bliká žlutě, došlo k přerušení někde mezi odpojeným koncem a místem, kde byl připojen nový vodič (silná černá čára na obrázku níže).

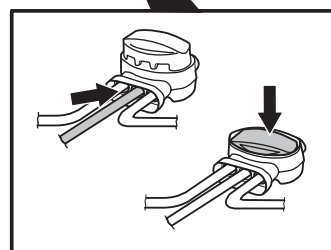
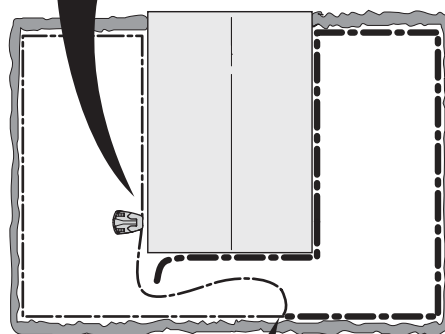
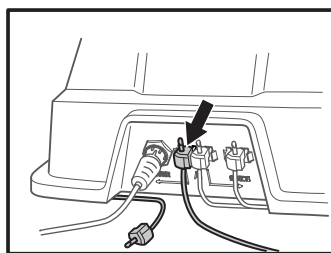

Je-li tomu tak, přesuňte připojení nového vodiče blíž k odpojenému konci (přibližně doprostřed odhadované sekce vodiče) a znovu zkontrolujte, zda kontrolka svítí zeleně nebo bliká žlutě.

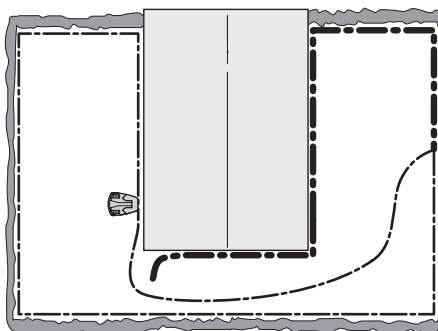

9. ŘEŠENÍ PROBLÉMŮ

Takto pokračujte, dokud vám nezůstane velmi krátký úsek vodiče, ve kterém kontrolka mění barvu mezi modrým blikáním a zeleným světlem.

b) Pokud kontrolka při výše uvedeném testu 3b) bliká žlutě, proveďte podobný test, ale s novým vodičem smyčky připojeným k bodu AL.

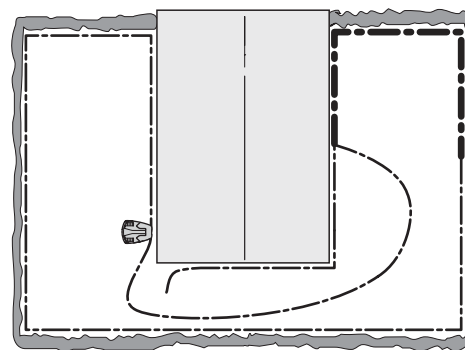

5. Když naleznete místo přerušení, poškozenou část nahradte novým vodičem. Pokud je možné ohraničující vodič zkrátit, poškozenou část je možné odříznout. Vždy používejte originální spojky.

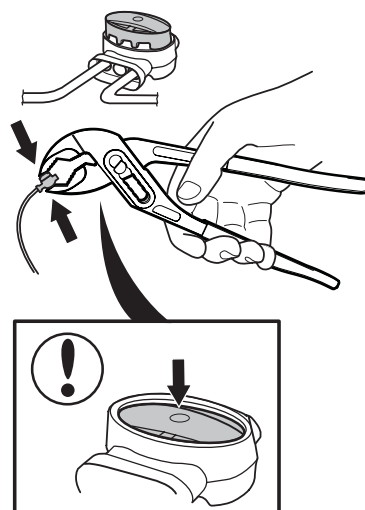

10. TECHNICKÉ ÚDAJE

10. TECHNICKÉ ÚDAJE

Údaje	R38Li	R40Li	R45Li
Rozměry			
Délka	58 cm	58 cm	58 cm
Šířka	46 cm	46 cm	46 cm
Výška	26 cm	26 cm	26 cm
Hmotnost	7,4 kg	7,4 kg	7,4 kg
Elektrický systém			
Baterie	Speciální Li-Ion baterie, 18 V/2.1 Ah Art.No 586 57 62-01		
Zdroj napájení	100-240 V/28 V DC		
Délka nízkonapětového kabelu	10 m	10 m	10 m
Střední spotřeba energie při maximálním využití	4 kWh/měsíc při velikosti pracovní oblasti 380 m ²	4 kWh/měsíc při velikosti pracovní oblasti 400 m ²	4 kWh/měsíc při velikosti pracovní oblasti 450 m ²
Nabíjecí proud	1,3A, stejnosměrný proud		
Průměrná doba sečení	70 min	70 min	70 min
Průměrná doba nabíjení	50 min	50 min	50 min
Emise hluku měrené v prostředí jako akustický výkon *			
Merená hladina hluku**)	56 dB (A)	56 dB (A)	56 dB (A)
Garantovaná hladina hluku	58 dB (A)	58 dB (A)	58 dB (A)
Hladina hluku akustického tlaku v úrovni uší obsluhy***)	45 dB(A)	45 dB(A)	45 dB(A)
Sečení			
Žací systém	Tři otočné žací břity	Tři otočné žací břity	Tři otočné žací břity
Otáčky motoru žacího ústrojí	2900 ot./min	2900 ot./min	2900 ot./min
Spotřeba energie během sečení	20 W +/- 20 %	20 W +/- 20 %	20 W +/- 20 %
Výška sečení	2 - 5 cm	2 - 5 cm	2 - 5 cm
Šířka řezu	17 cm	17 cm	17 cm
Nejužší průjezd	90 cm	90 cm	90 cm
Maximální úhel pro oblast sečení	25%	25%	25%
Maximální úhel pro ohraničující vodič	15%	15%	15%
Maximální délka ohraničujícího vodiče	400 m	400 m	400 m
Pracovní kapacita	380 m ² +/- 20 %	400 m ² +/- 20 %	450 m ² +/- 20 %
Klasifikace IP			
Robotická sekačka	IPX4	IPX4	IPX4
Nabíjecí stanice	IPX1	IPX1	IPX1
Zdroj napájení	IPX4	IPX4	IPX4

* Emise hluku do okolí namerané jako akustický výkon (LWA) podle směrnice ES 2000/14/ES. Zaručená hladina akustického výkonu zohledňuje možné odchylky při výrobě a také odchylky od zkušebního protokolu 1-3 dB(A).

**) Odchylka emisí hluku KWA 2 dB(A)

***) Odchylka hluku akustického tlaku KPA 2-4 dB(A)

Není možné garantovat plnou kompatibilitu robotické sekačky s dalšími typy bezdrátových systémů, jako jsou např. dálková ovládání, rádiové vysílačky, sluchadla, podzemní elektrické ohradníky a podobně.

10. TECHNICKÉ ÚDAJE

Údaje	R50Li	R70Li	R80Li
Rozměry			
Délka	58 cm	58 cm	58 cm
Šířka	46 cm	46 cm	46 cm
Výška	26 cm	26 cm	26 cm
Hmotnost	7,4 kg	7,4 kg	7,4 kg
Elektrický systém			
Baterie	Speciální Li-Ion baterie, 18 V/2.1 Ah Art.No 586 57 62-01		
Zdroj napájení	100-240 V/28 V DC		
Délka nízkonapětového kabelu	10 m	10 m	10 m
Střední spotřeba energie při maximálním využití	4,5 kWh/měsíc při velikosti pracovní oblasti 500 m ²	5,2 kWh/měsíc při velikosti pracovní oblasti 700 m ²	5,8 kWh/měsíc při velikosti pracovní oblasti 800 m ²
Nabíjecí proud	1,3A, stejnosměrný proud		
Průměrná doba sečení	70 min	65 min	65 min
Průměrná doba nabíjení	50 min	50 min	50 min
Emise hluku měrené v prostředí jako akustický výkon *			
Měřená hladina hluku**)	56 dB (A)	58 dB (A)	58 dB (A)
Garantovaná hladina hluku	58 dB (A)	60 dB (A)	60 dB (A)
Hladina hluku akustického tlaku v úrovni uší obsluhy***)	45 dB(A)	47 dB(A)	47 dB(A)
Sečení			
Žací systém	Tři otočné žací břity	Tři otočné žací břity	Tři otočné žací břity
Otáčky motoru žacího ústrojí	2900 ot./min	2900 ot./min	2900 ot./min
Spotřeba energie během sečení	20 W +/- 20 %	20 W +/- 20 %	20 W +/- 20 %
Výška sečení	2 - 5 cm	2 - 5 cm	2 - 5 cm
Šířka řezu	17 cm	17 cm	17 cm
Nejužší průjezd	90 cm	60 cm	60 cm
Maximální úhel pro oblast sečení	25%	25%	25%
Maximální úhel pro ohraničující vodič	15%	15%	15%
Maximální délka ohraničujícího vodiče	400 m	400 m	400 m
Pracovní kapacita	500 m ² +/- 20 %	700 m ² +/- 20 %	800 m ² +/- 20 %
Klasifikace IP			
Robotická sekačka	IPX4	IPX4	IPX4
Nabíjecí stanice	IPX1	IPX1	IPX1
Zdroj napájení	IPX4	IPX4	IPX4

* Emise hluku do okolí namerané jako akustický výkon (LWA) podle směrnice ES 2000/14/ES.

Zaručená hladina akustického výkonu zohledňuje možné odchylky při výrobě a také odchylky od zkušebního protokolu 1-3 dB(A).

**) Odchylka emisí hluku KWA 2 dB(A)

***) Odchylka hluku akustického tlaku KPA 2-4 dB(A)

Není možné garantovat plnou kompatibilitu robotické sekačky s dalšími typy bezdrátových systémů, jako jsou např. dálková ovládání, rádiové vysílačky, sluchadla, podzemní elektrické ohradníky a podobně.

11. PODMÍNKY ZÁRUKY

11. PODMÍNKY ZÁRUKY

Společnost GARDENA garantuje funkčnost tohoto výrobku po dobu dvou let (od data zakoupení). Záruka se vztahuje na závažné vady materiálu a na výrobní vady. Během záruční doby produkt bezplatně vyměníme nebo opravíme, pokud budou splněny následující podmínky:

- Robotická sekačka a nabíjecí stanice smí být používány pouze v souladu s pokyny v Návodu k používání.
- Uživatelé a jiné neautorizované subjekty nesmí výrobek opravovat.

Příklady závad, na které se záruka nevztahuje:

- Poškození způsobené prosáknutím vody ze spodní strany robotické sekačky. Toto poškození je obvykle způsobeno mycímí nebo zavlažovacími systémy, nebo otvory či jámami v pracovní oblasti, ve kterých se při dešti vytvoří kaluže vody.
- Poškození způsobené zkrácením nízkonapětového kabelu.
- Poškození způsobené bleskem.
- Poškození způsobené nesprávným uskladněním baterie nebo nesprávnou manipulací s baterií.
- Poškození způsobené použitím neoriginální baterie.
- Poškození způsobené nepoužíváním originálních náhradních dílů a příslušenství GARDENA AB, jako jsou nože a instalační materiál.
- Poškození vodiče smyčky.
- Poškození těla nebo jeho závěsu způsobené nesprávným skladováním

Břity a kolečka jsou považovány za spotřební materiál a záruka se na ně nevztahuje.

Pokud dojde u robotické sekačky GARDENA k závadě, obraťte se na Centrální službu společnosti GARDENA (viz *Poznámka* na str. 4), která vám sdělí další pokyny. Pokud kontaktujete Centrální službu společnosti GARDENA, mějte vždy po ruce prodejní doklad a výrobní číslo robotické sekačky.

12. INFORMACE TÝKAJÍCÍ SE ŽIVOTNÍHO PROSTŘEDÍ

12. INFORMACE TÝKAJÍCÍ SE ŽIVOTNÍHO PROSTŘEDÍ

Symbole na robotické sekačce GARDENA nebo jejím obalu označují, že tento produkt nesmí být likvidován jako domácí odpad. Místo toho by měl být odevzdán ve vhodném recyklačním středisku, kde provedou recyklaci jeho elektronických součástí a baterií. *Výměna baterie* popisuje část 8.7 věnující se výměně baterie.

Zajištěním odpovídající likvidace tohoto výrobku pomůžete zabránit potenciálnímu negativnímu dopadu na životní prostředí a zdraví lidí, který by jinak mohl být důsledkem nesprávné likvidace tohoto výrobku.

Podrobnější informace o recyklaci tohoto výrobku získáte na městském úřadě, u služby zajišťující zpracování domácího odpadu nebo v prodejně, kde jste výrobek zakoupili.

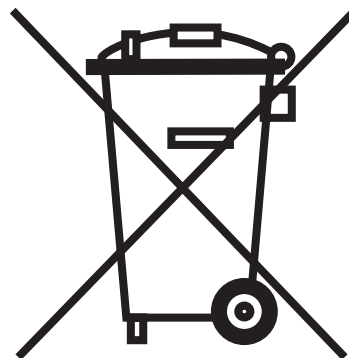

13. PROHLÁŠENÍ O SHODĚ S PŘEDPISY EU

13. PROHLÁŠENÍ O SHODĚ S PŘEDPISY EU

Prohlášení o shodě s předpisy EU (týká se pouze Evropy)

Husqvarna AB, SE-561 82 Huskvarna, Švédsko, tel.:+46-36-146500, tímto na vlastní odpovědnost prohlašuje, že robotické sekačky **GARDENA R38Li**, **GARDENA R40Li**, **GARDENA R45Li**, **GARDENA R50Li**, **GARDENA R70Li**, **GARDENA R80Li** s výrobním číslem označujícím rok 2015 a 44. týden a vyšším (rok je zřetelně označen na typovém štítku a za ním následuje výrobní číslo), jsou ve shodě s požadavky SMĚRNICE RADY:

- Směrnice **2006/42/ES** o strojních zařízeních.
 - Speciální pokyny pro robotické sekačky na trávu napájené baterií **EN 50636-2-107: 2015**.
 - Elektromagnetická pole **EN 62233: 2008**.
- Speciální pokyny pro robotické sekačky na trávu napájené baterií **IEC 60335-2-107:2012**.
- Směrnice **2011/65/EU** o omezení používání některých nebezpečných látek.
- Směrnice **2000/14/ES** týkající se emisí hluku do okolí.
Informace týkající se emisí hluku a šířky sečení naleznete také v kapitole Technické údaje.
Oznámený subjekt 0404, SMP Svensk Maskinprovning AB, Fyrisborgsgatan 3, SE-754 50 Uppsala, Švédsko, vydal zprávu týkající se posouzení shody podle přílohy VI Směrnice Rady **2000/14/ES** ze dne 8. května 2000 týkající se emisí hluku do okolního prostředí.
Certifikáty mají tato čísla: **01/901/204** pro model GARDENA R70Li, GARDENA R80Li, **01/901/163** pro model GARDENA R38Li, GARDENA R40Li, GARDENA R45Li, GARDENA R50Li.
- Směrnice „týkající se elektromagnetické kompatibility“ **2014/30/EU** a platných dodatků.
Použité normy:
 - **EN 61000-6-3:2007/A1:2011** (emise)
 - **EN 61000-6-1:2007** (odolnost)

Husqvarna, 26. října 2015



Eric Stegemyr

Vice President Electric Category
Director R&D Electric Category (acting)

(Autorizovaný zástupce společnosti Husqvarna AB a odpovědný za technickou dokumentaci)

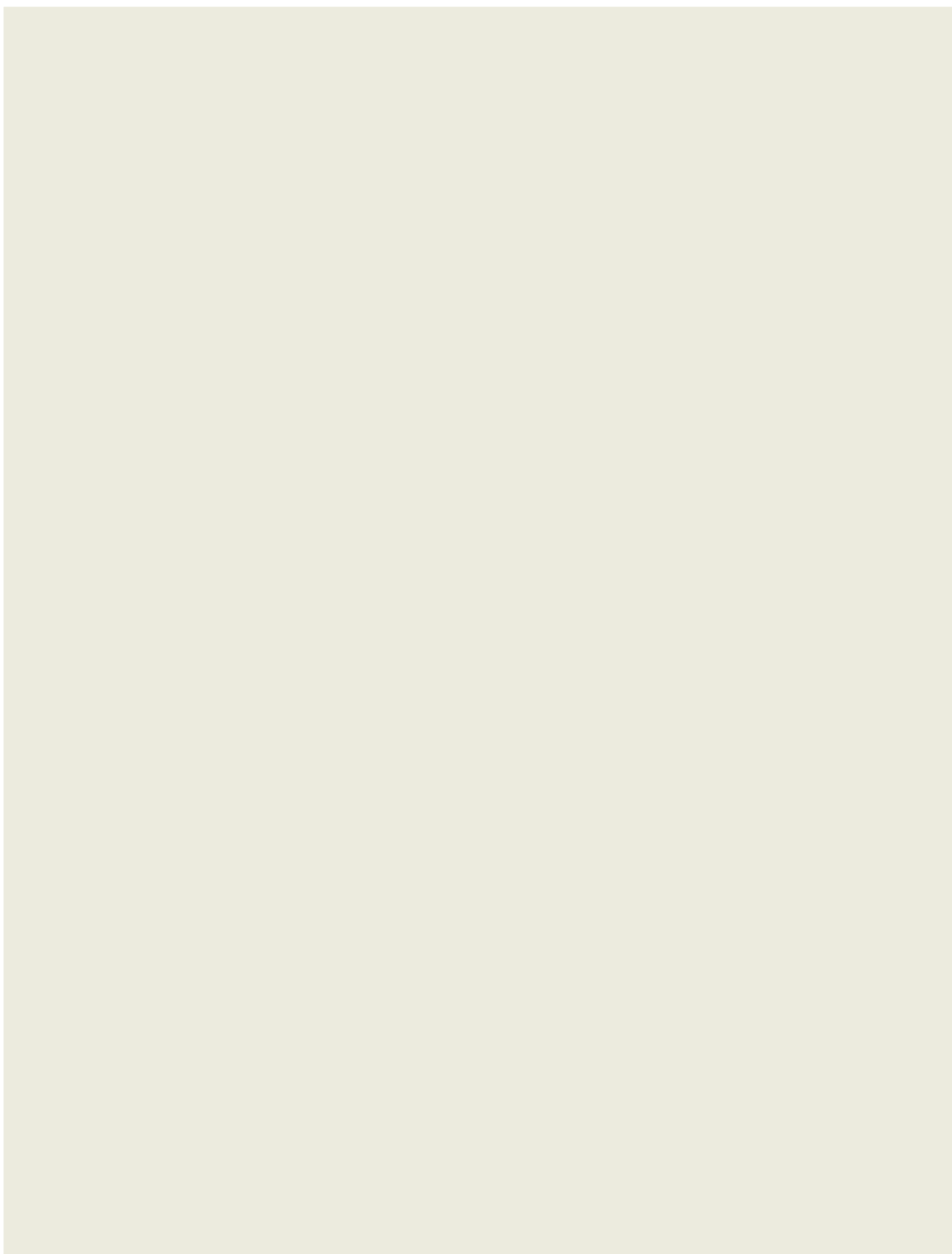

WWW.GARDENA.COM



PŮVODNÍ POKYNY

Právo provádět změny bez předchozího upozornění je vyhrazeno.
Copyright © 2015 GARDENA Manufacturing GmbH. All rights reserved.

115 78 71-90

