

ΕΓΧΕΙΡΙΔΙΟ ΕΓΚΑΤΑΣΤΑΣΗΣ ΡΟΜΠΟΤΙΚΟ ΧΛΟΟΚΟΠΤΙΚΟ GARDENA

R38Li, R40Li, R45Li,
R50Li, R70Li, R80Li

 **GARDENA®**





ΣΗΜΑΝΤΙΚΗ ΠΛΗΡΟΦΟΡΙΑ!

Λάβετε υπόψη ότι ο χειριστής είναι υπεύθυνος για ατυχήματα ή επικίνδυνες καταστάσεις που μπορεί να προκληθούν σε άλλα άτομα ή στην περιουσία τους.

Φυλάξτε το Εγχειρίδιο χρήσης σε ασφαλές μέρος, για να μπορείτε να το συμβουλευέστε στο μέλλον!

Αυτή η συσκευή δεν προορίζεται για χρήση από άτομα (συμπεριλαμβανομένων των παιδιών) με περιορισμένες σωματικές, αισθητήριες ή διανοητικές ικανότητες ή από άτομα χωρίς εμπειρία και γνώση, εκτός εάν τις χρησιμοποιούν υπό επιτήρηση ή έχουν λάβει οδηγίες σχετικά με τη χρήση της συσκευής από άτομο υπεύθυνο για την ασφάλειά τους. Τα παιδιά πρέπει να εποπτεύονται ώστε να διασφαλιστεί ότι δεν παίζουν με τη συσκευή.

Αυτή η συσκευή μπορεί να χρησιμοποιηθεί από παιδιά ηλικίας 8 ετών και άνω και από άτομα με περιορισμένες σωματικές, αισθητήριες ή διανοητικές ικανότητες ή από άτομα χωρίς εμπειρία και γνώση, εφόσον την χρησιμοποιούν υπό επιτήρηση ή έχουν λάβει οδηγίες σχετικά με την ασφαλή χρήση της και κατανοούν τους κινδύνους που ενέχονται.

Τα παιδιά δεν θα πρέπει να παίζουν με το μηχάνημα. Δεν θα πρέπει να γίνονται εργασίες καθαρισμού και συντήρησης από παιδιά χωρίς επίβλεψη.

Μην συνδέετε ποτέ το τροφοδοτικό σε πρίζα, εάν το φις ή το καλώδιο έχει υποστεί ζημιά. Εάν το καλώδιο καταστραφεί ή μπλεχτεί, αυξάνεται ο κίνδυνος ηλεκτροπληξίας.

Φορτίζετε την μπαταρία μόνο με τη συνοδευτική βάση φόρτισης. Χρησιμοποιείτε πάντα το γνήσιο τροφοδοτικό. Η λανθασμένη χρήση μπορεί να προκαλέσει ηλεκτροπληξία, υπερθέρμανση ή διαρροή διαβρωτικού υγρού από την μπαταρία. Σε περίπτωση διαρροής ηλεκτρολύτη ξεπλύνετε με νερό ή ουδετεροποιητή. Ζητήστε ιατρική βοήθεια αν έρθει σε επαφή με τα μάτια.

Μην προσπαθήσετε να επαναφορτίσετε μη επαναφορτιζόμενες μπαταρίες.

Πρέπει να αποσυνδέσετε τη συσκευή από την πρίζα, για να αφαιρέσετε την μπαταρία.



ΠΙΝΑΚΑΣ ΠΕΡΙΕΧΟΜΕΝΩΝ

Εισαγωγή και ασφάλεια	5
Εισαγωγή	5
Σύμβολα στο προϊόν	6
Σύμβολα στο εγχειρίδιο χρήσης	7
Οδηγίες ασφαλείας	8
Παρουσίαση	11
Αναγνώριση εξαρτημάτων	12
Περιεχόμενα συσκευασίας	13
Λειτουργία	14
Μέθοδος αναζήτησης	16
Εγκατάσταση	17
Προετοιμασίες	17
Εγκατάσταση της βάσης φόρτισης	18
Φόρτιση της μπαταρίας	22
Εγκατάσταση του καλωδίου οριοθέτησης	23
Σύνδεση του καλωδίου οριοθέτησης	29
Εγκατάσταση του καλωδίου οδήγησης	30
Έλεγχος του βρόχου	34
Αρχική εκκίνηση και βαθμονόμηση	34
Δοκιμή σύνδεσης με τη βάση φόρτισης	35
Χρήση	36
Φόρτιση κενής μπαταρίας	36
Χρήση του χρονοδιακόπτη	37
Εκκίνηση λειτουργίας	38
Διακοπή λειτουργίας	38
Απενεργοποίηση	39
Ρύθμιση του ύψους κοπής	39
Ταμπλό ελέγχου	40
Επιλογή λειτουργίας	41
Κουμπιά πολλαπλών επιλογών	42
Αριθμοί	42
Κεντρικός διακόπτης	42
Λειτουργίες μενού	43
Κύριο μενού	43
Δομή μενού	44
Χρονοδιακόπτης	46
Εγκατάσταση, R70Li, R80Li	49
Ασφάλεια	53
Ρυθμίσεις	55
Παραδείγματα κήπων	59
Συντήρηση	63
Χειμερινή αποθήκευση	64
Μετά τη χειμερινή αποθήκευση	64
Καθαρισμός	65
Μεταφορά και αφαίρεση	66
Σε περίπτωση καταιγίδας	66
Αντικατάσταση των λεπίδων	67
Αντικατάσταση της μπαταρίας	67
Αντιμετώπιση προβλημάτων	69
Μηνύματα	69
Ενδεικτική λυχνία στη βάση φόρτισης	73
Συμπτώματα	74
Εύρεση κομμένων σημείων στο καλώδιο βρόχου	76
Τεχνικά στοιχεία	80
Όροι εγγύησης	82
Πληροφορίες για το περιβάλλον	83
Δήλωση Συμμόρφωσης ΕΚ	84

ΥΠΟΜΝΗΜΑ

Αριθμός σειράς: _____

Κωδικός PIN: _____

Κλειδί δήλωσης προϊόντος: _____

Το κλειδί δήλωσης προϊόντος είναι ένα πολύτιμο έγγραφο και πρέπει να φυλάσσεται σε ασφαλές μέρος. Αυτό το κλειδί είναι απαραίτητο, για παράδειγμα, για τη δήλωση του προϊόντος στη διαδικτυακή τοποθεσία της GARDENA ή για το ξεκλείδωμα του ρομποτικού χλοοκοπτικού σε περίπτωση απώλειας του κωδικού PIN. Το κλειδί δήλωσης προϊόντος παρέχεται σε ξεχωριστό έγγραφο μέσα στη συσκευασία του προϊόντος.

Σε περίπτωση κλοπής του ρομποτικού χλοοκοπτικού, είναι σημαντικό να ειδοποιηθεί η GARDENA. Επικοινωνήστε με το τμήμα κεντρικής εξυπηρέτησης της GARDENA και αναφέρετε τον αριθμό σειράς του ρομποτικού χλοοκοπτικού και το κλειδί δήλωσης προϊόντος, ώστε να καταχωριστεί στη διεθνή βάση δεδομένων ως κλεμμένο. Αυτό είναι ένα σημαντικό βήμα στη διαδικασία αντικλεπτικής προστασίας, καθώς μειώνει το ενδιαφέρον για την αγορά και την πώληση κλεμμένων χλοοκοπτικών.

Πρέπει πάντα να έχετε εύκαιρο τον αριθμό σειράς του ρομποτικού χλοοκοπτικού όταν επικοινωνείτε με το τμήμα κεντρικής εξυπηρέτησης της GARDENA, καθώς με αυτόν παρέχεται γρηγορότερα υποστήριξη.

Τμήμα κεντρικής εξυπηρέτησης της GARDENA

www.gardena.com

1. ΕΙΣΑΓΩΓΗ ΚΑΙ ΑΣΦΑΛΕΙΑ

1. Εισαγωγή και ασφάλεια

1.1 Εισαγωγή

Συγχαρητήρια για την επιλογή ενός προϊόντος εξαιρετικά υψηλής ποιότητας. Για να αποκομίσετε τα βέλτιστα αποτελέσματα από το ρομποτικό χλοοκοπτικό της GARDENA, πρέπει να γνωρίζετε τον τρόπο λειτουργίας του. Το παρόν Εγχειρίδιο χρήσης περιέχει σημαντικές πληροφορίες σχετικά με το ρομποτικό χλοοκοπτικό, καθώς και τον τρόπο εγκατάστασης και χρήσης του.

Ως συμπλήρωμα σε αυτό το Εγχειρίδιο χρήσης, υπάρχουν διαθέσιμες περισσότερες πληροφορίες στη διαδικτυακή τοποθεσία της GARDENA, www.gardena.com. Εδώ μπορείτε να βρείτε περισσότερη βοήθεια και καθοδήγηση σχετικά με τη χρήση του ρομποτικού χλοοκοπτικού.

www.gardena.com

Για λόγους διευκόλυνσης, στο Εγχειρίδιο χρήσης χρησιμοποιείται το ακόλουθο σύστημα:

- Το κείμενο με *πλάγια* γραφή είναι κείμενο που εμφανίζεται στην οθόνη του ρομποτικού χλοοκοπτικού ή παραπέμπει σε άλλη ενότητα του εγχειριδίου χρήσης.
- Οι λέξεις με **έντονη** γραφή αναφέρονται στα κουμπιά που βρίσκονται στο πληκτρολόγιο του ρομποτικού χλοοκοπτικού.
- Οι λέξεις με **ΚΕΦΑΛΑΙΑ** γράμματα και *πλάγια* γραφή αναφέρονται στη θέση του κεντρικού διακόπτη και στους διάφορους τρόπους λειτουργίας του ρομποτικού χλοοκοπτικού.

Η GARDENA εφαρμόζει μια πολιτική συνεχούς ανάπτυξης προϊόντων και συνεπώς διατηρεί το δικαίωμα να προβαίνει σε τροποποιήσεις στο σχεδιασμό, καθώς και στην εμφάνιση και τη λειτουργία των προϊόντων χωρίς προειδοποίηση.

ΣΗΜΑΝΤΙΚΗ ΠΛΗΡΟΦΟΡΙΑ

Διαβάστε με προσοχή το Εγχειρίδιο χρήσης και βεβαιωθείτε ότι έχετε κατανοήσει τις οδηγίες προτού χρησιμοποιήσετε το ρομποτικό χλοοκοπτικό.



ΠΡΟΕΙΔΟΠΟΙΗΣΗ

Το ρομποτικό χλοοκοπτικό μπορεί να γίνει επικίνδυνο, εάν χρησιμοποιηθεί με λάθος τρόπο.



ΠΡΟΕΙΔΟΠΟΙΗΣΗ

Μην χρησιμοποιείτε ποτέ το ρομποτικό χλοοκοπτικό όταν βρίσκονται άνθρωποι —ιδίως παιδιά— ή κατοικίδια στην περιοχή κοπής.

1. ΕΙΣΑΓΩΓΗ ΚΑΙ ΑΣΦΑΛΕΙΑ

1.2 Σύμβολα στο προϊόν

Τα σύμβολα αυτά βρίσκονται πάνω στο ρομποτικό χλοοκοπτικό. Μελετήστε τα προσεκτικά.

- Διαβάστε με προσοχή το Εγχειρίδιο χρήσης και βεβαιωθείτε ότι έχετε κατανοήσει τις οδηγίες προτού χρησιμοποιήσετε το ρομποτικό χλοοκοπτικό. Για την ασφαλή και αποτελεσματική χρήση του χλοοκοπτικού, πρέπει να τηρούνται οι προειδοποιήσεις και οι οδηγίες ασφαλείας που παρέχονται σε αυτό το Εγχειρίδιο χρήσης.
- Για να θέσετε το ρομποτικό χλοοκοπτικό σε λειτουργία, πρέπει να έχετε γυρίσει τον κεντρικό διακόπτη στη θέση 1 και να έχετε εισαγάγει τον σωστό κωδικό PIN. Πριν από κάθε επιθεώρηση ή/και συντήρηση, γυρίστε τον κεντρικό διακόπτη στη θέση 0.
- Παραμένετε σε απόσταση ασφαλείας από το ρομποτικό χλοοκοπτικό, όταν βρίσκεται σε λειτουργία. Διατηρείτε τα χέρια και τα πόδια σας μακριά από τις περιστρεφόμενες λεπίδες. Μην τοποθετείτε ποτέ τα χέρια ή τα πόδια σας κοντά ή κάτω από το σώμα του ρομποτικού χλοοκοπτικού, όταν βρίσκεται σε λειτουργία.
- Μην ανεβαίνετε επάνω στο ρομποτικό χλοοκοπτικό.
- Αυτό το προϊόν συμμορφώνεται με τις ισχύουσες Οδηγίες ΕΚ.
- Εκπομπές θορύβου στο περιβάλλον. Οι εκπομπές θορύβου αναγράφονται στο κεφάλαιο 10, Τεχνικά στοιχεία και στην πινακίδα στοιχείων.
- Δεν επιτρέπεται η απόρριψη του προϊόντος ως κανονικό οικιακό απόρριμμα, όταν έχει φτάσει στο τέλος της ωφέλιμης ζωής του. Βεβαιωθείτε ότι το προϊόν θα ανακυκλωθεί σύμφωνα με τις απαιτήσεις της τοπικής νομοθεσίας.
- Μην χρησιμοποιείτε ποτέ πλυστική συσκευή υψηλής πίεσης ή ακόμα και τρεχούμενο νερό για να καθαρίσετε το ρομποτικό χλοοκοπτικό.

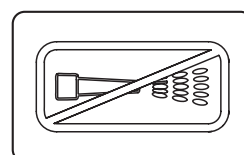
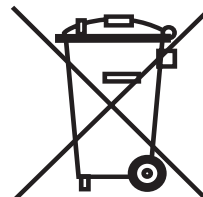
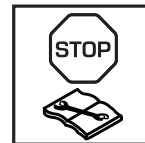

1. ΕΙΣΑΓΩΓΗ ΚΑΙ ΑΣΦΑΛΕΙΑ

- Μην κόβετε, μην προεκτείνετε και μην ενώνετε το καλώδιο χαμηλής τάσης με άλλα καλώδια.
- Μην χρησιμοποιείτε χορτοκοπτικό κοντά στο καλώδιο χαμηλής τάσης. Να είστε ιδιαίτερα προσεκτικοί κατά τη χορτοκοπή στα σημεία όπου βρίσκονται τα καλώδια.



3012-1351

1.3 Σύμβολα στο Εγχειρίδιο χρήσης

Αυτά τα σύμβολα απαντώνται στο Εγχειρίδιο χρήσης. Μελετήστε τα προσεκτικά.

- Πριν από κάθε επιθεώρηση ή/και συντήρηση, γυρίστε τον κεντρικό διακόπτη στη θέση 0.

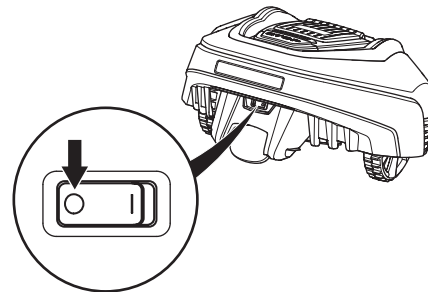

- Φοράτε πάντα προστατευτικά γάντια όταν εκτελείτε εργασίες στο σασί του ρομποτικού χλοοκοπτικού.



- Μην χρησιμοποιείτε ποτέ πλυστική συσκευή υψηλής πίεσης ή ακόμα και τρεχούμενο νερό για να καθαρίσετε το ρομποτικό χλοοκοπτικό.

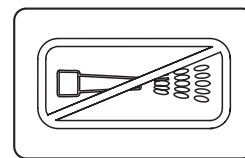

- Το πλαίσιο προειδοποίησης υποδεικνύει κίνδυνο προσωπικού τραυματισμού, ειδικά εάν δεν τηρηθούν οι οδηγίες.

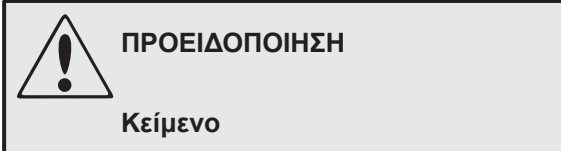

- Το πλαίσιο πληροφοριών υποδεικνύει τον κίνδυνο υλικής ζημιάς, ειδικά εάν δεν τηρηθούν οι οδηγίες. Το πλαίσιο χρησιμοποιείται, επίσης, για να υποδείξει τον κίνδυνο σφάλματος χρήστη.

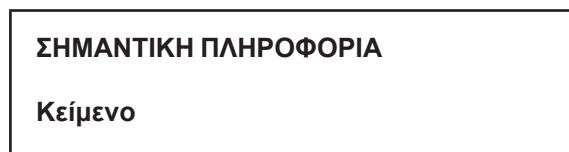

Greek - 7

1. ΕΙΣΑΓΩΓΗ ΚΑΙ ΑΣΦΑΛΕΙΑ

1.4 Οδηγίες ασφαλείας

Χρήση

- Αυτό το ρομποτικό χλοοκοπτικό προορίζεται για την κοπή γρασιδιού σε ανοιχτές και επίπεδες επιφάνειες. Επιτρέπεται να χρησιμοποιηθεί μόνο με τον εξοπλισμό που συνιστάται από τον κατασκευαστή. Όλες οι άλλες χρήσεις είναι εσφαλμένες. Οι οδηγίες του κατασκευαστή σε σχέση με τη λειτουργία, συντήρηση και επισκευή πρέπει να ακολουθούνται με ακρίβεια.
- Μην χρησιμοποιείτε ποτέ το ρομποτικό χλοοκοπτικό όταν βρίσκονται άνθρωποι —ιδίως παιδιά— ή κατοικίδια στην περιοχή κοπής. Εάν βρίσκονται άνθρωποι ή κατοικίδια στην περιοχή κοπής, προγραμματίστε το χλοοκοπτικό κατάλληλα, ώστε να λειτουργεί όταν δεν θα βρίσκεται κανένας στην περιοχή π.χ. κατά τις νυχτερινές ώρες. Ανατρέξτε στην ενότητα 6.3 Χρονόμετρο.
- Η χρήση, συντήρηση και επισκευή του ρομποτικού χλοοκοπτικού επιτρέπεται να γίνεται μόνο από άτομα που είναι πλήρως εξοικειωμένα με τα ιδιαίτερα χαρακτηριστικά του και τους κανονισμούς ασφαλείας. Διαβάστε με προσοχή το Εγχειρίδιο χρήσης και βεβαιωθείτε ότι έχετε κατανοήσει τις οδηγίες προτού χρησιμοποιήσετε το ρομποτικό χλοοκοπτικό.
- Απαγορεύεται η τροποποίηση της αρχικής σχεδίασης του ρομποτικού χλοοκοπτικού. Οποιαδήποτε τροποποίηση γίνεται με δικό σας κίνδυνο.
- Βεβαιωθείτε ότι στο γρασίδι δεν υπάρχουν πέτρες, κλαδιά, εργαλεία, παιχνίδια ή άλλα αντικείμενα που θα μπορούσαν να προκαλέσουν ζημιά στις λεπίδες και διακοπή της λειτουργίας του χλοοκοπτικού.
- Θέτετε το ρομποτικό χλοοκοπτικό σε λειτουργία σύμφωνα με τις οδηγίες. Όταν ο κεντρικός διακόπτης είναι στη θέση 1, φροντίστε να διατηρείτε τα χέρια και τα πόδια σας μακριά τις περιστρεφόμενες λεπίδες. Μην τοποθετείτε ποτέ τα χέρια και τα πόδια σας κάτω από το ρομποτικό χλοοκοπτικό.
- Μην ανασκώνετε ποτέ το ρομποτικό χλοοκοπτικό και μην το μεταφέρετε όταν ο κεντρικός διακόπτης βρίσκεται στη θέση 1.
- Μην αφήνετε άτομα που δεν γνωρίζουν τον τρόπο λειτουργίας και συμπεριφοράς του ρομποτικού χλοοκοπτικού να το χρησιμοποιούν.
- Το ρομποτικό χλοοκοπτικό δεν πρέπει να συγκρούεται με ανθρώπους ή ζώα. Σταματήστε αμέσως το χλοοκοπτικό, εάν βρεθεί άνθρωπος ή ζώο στην πορεία του. Ανατρέξτε στην ενότητα 4.4 Διακοπή λειτουργίας.
- Μην τοποθετείτε αντικείμενα επάνω στο ρομποτικό χλοοκοπτικό ή στη βάση φόρτισής του.



1. ΕΙΣΑΓΩΓΗ ΚΑΙ ΑΣΦΑΛΕΙΑ

- Μην επιτρέψετε τη χρήση του ρομποτικού χλοοκοπτικού εάν υπάρχει ελάττωμα στο δίσκο λεπίδων ή στο σώμα του μηχανήματος. Επίσης, μην χρησιμοποιείτε το μηχάνημα εάν υπάρχουν ελαττωματικές λεπίδες, βίδες, παξιμάδια ή καλώδια.
- Μην χρησιμοποιείτε το ρομποτικό χλοοκοπτικό, εάν δεν λειτουργεί ο κεντρικός διακόπτης.
- Όταν δεν χρησιμοποιείτε το ρομποτικό χλοοκοπτικό, πρέπει να το απενεργοποιείτε από τον κεντρικό διακόπτη. Για να θέσετε το ρομποτικό χλοοκοπτικό σε λειτουργία, πρέπει να έχετε γυρίσει τον κεντρικό διακόπτη στη θέση 1 και να έχετε εισαγάγει τον σωστό κωδικό PIN.
- Το ρομποτικό χλοοκοπτικό δεν πρέπει ποτέ να χρησιμοποιείται ταυτόχρονα με κάποιο ψεκαστήρα. Σε αυτήν την περίπτωση, χρησιμοποιήστε τη λειτουργία χρονοδιακόπτη (ανατρέξτε στην ενότητα 6.3 Χρονοδιακόπτης στη σελίδα 46), ώστε το ρομποτικό χλοοκοπτικό να μην λειτουργεί ποτέ ταυτόχρονα με τον ψεκαστήρα.
- Ο ήχος του ενσωματωμένου συναγερμού είναι πολύ δυνατός. Να είστε ιδιαίτερα προσεκτικοί κατά τη χρήση του ρομποτικού χλοοκοπτικού σε κλειστό χώρο.
- Η κατασκευάστρια εταιρεία δεν μπορεί να εγγυηθεί την πλήρη συμβατότητα μεταξύ του ρομποτικού χλοοκοπτικού και άλλων τύπων ασύρματων συστημάτων όπως τηλεχειριστήρια, ραδιοπομποί, βρόχοι βαρηκοΐας, υπόγειες ηλεκτρικές περιφράξεις ζώων ή συναφή συστήματα.
- Μεταλλικά αντικείμενα στο έδαφος (π.χ. σπλισμένο σκυρόδεμα ή δίκτυα απώθησης τυφλοπόντικων) μπορούν να προκαλέσουν διακοπή λειτουργίας. Τα μεταλλικά αντικείμενα μπορεί να προκαλέσουν παρεμβολές στο κυκλικό σήμα, με αποτέλεσμα τη διακοπή της λειτουργίας.

1. ΕΙΣΑΓΩΓΗ ΚΑΙ ΑΣΦΑΛΕΙΑ

Μεταφορά

Όταν μεταφέρετε το ρομποτικό χλοοκοπτικό σε μεγάλες αποστάσεις, πρέπει να χρησιμοποιείτε την αρχική συσκευασία.

Για να το μεταφέρετε από το χώρο εργασίας ή για να το μετακινήσετε μέσα σε αυτόν:

1. Πατήστε το κουμπί **STOP**, για να θέσετε το ρομποτικό χλοοκοπτικό εκτός λειτουργίας. Εάν το επίπεδο ασφαλείας έχει οριστεί σε μεσαίο ή υψηλό (βλ. ενότητα 6.5 *Ασφάλεια* στη σελίδα 53), πρέπει να εισαγάγετε τον κωδικό PIN. Ο κωδικός PIN αποτελείται από τέσσερα ψηφία και επιλέγεται την πρώτη φορά που θέτετε σε λειτουργία το ρομποτικό χλοοκοπτικό. Ανατρέξτε στην ενότητα 3.8 *Αρχική εκκίνηση και βαθμονόμηση* στη σελίδα 34.
2. Γυρίστε τον κεντρικό διακόπτη στη θέση 0.
3. Μεταφέρετε το ρομποτικό χλοοκοπτικό από τη λαβή που βρίσκεται στο πίσω μέρος, κάτω από το προϊόν. Μεταφέρετε το ρομποτικό χλοοκοπτικό με το δίσκο λεπίδων μακριά από το σώμα σας.

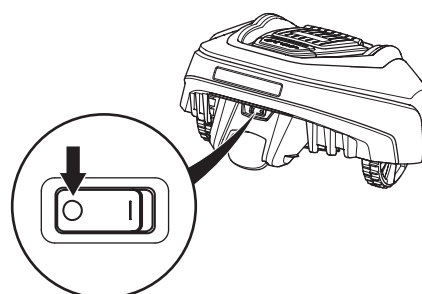
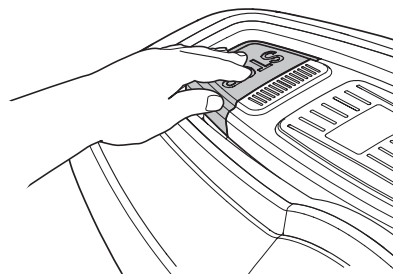

ΣΗΜΑΝΤΙΚΗ ΠΛΗΡΟΦΟΡΙΑ

Μην ανασηκώνετε το ρομποτικό χλοοκοπτικό, όταν βρίσκεται στη βάση φόρτισης. Αυτό μπορεί να προκαλέσει ζημιά στη βάση φόρτισης ή/και στο ρομποτικό χλοοκοπτικό. Ανοίξτε το κάλυμμα και τραβήξτε πρώτα το ρομποτικό χλοοκοπτικό έξω από τη βάση φόρτισης προτού το σηκώσετε.

Συντήρηση

- Επιθεωρείτε το ρομποτικό χλοοκοπτικό κάθε εβδομάδα και αντικαθιστάτε όλα τα εξαρτήματα που έχουν φθαρεί ή υποστεί ζημιά.
- Βεβαιωθείτε κυρίως ότι οι λεπίδες και ο δίσκος λεπίδων δεν έχουν υποστεί ζημιά. Ελέγξτε επίσης αν οι λεπίδες μπορούν να περιστρέφονται ελεύθερα. Εάν χρειαστεί, αντικαταστήστε όλες τις λεπίδες και τις βίδες μαζί, ώστε να διατηρείται η ισορροπία των περιστρεφόμενων εξαρτημάτων. Ανατρέξτε στην ενότητα 8.6 *Αντικατάσταση των λεπίδων* στη σελίδα 67.



ΣΗΜΑΝΤΙΚΗ ΠΛΗΡΟΦΟΡΙΑ

Μην χρησιμοποιείτε ποτέ πλυστική συσκευή υψηλής πίεσης ή ακόμα και τρεχούμενο νερό για να καθαρίσετε το ρομποτικό χλοοκοπτικό. Μην χρησιμοποιείτε ποτέ διαλύτες για τον καθαρισμό.

2. ΠΑΡΟΥΣΙΑΣΗ

2. Παρουσίαση

Το παρόν κεφάλαιο περιέχει πληροφορίες που είναι σημαντικό να γνωρίζετε κατά το σχεδιασμό της εγκατάστασης.

Η εγκατάσταση του ρομποτικού χλοοκοπτικού περιλαμβάνει τέσσερα κύρια εξαρτήματα:

- Ένα ρομποτικό χλοοκοπτικό, το οποίο κόβει το γρασίδι σε τυχαίο μοτίβο. Το ρομποτικό χλοοκοπτικό τροφοδοτείται από μπαταρία που δεν χρειάζεται συντήρηση.

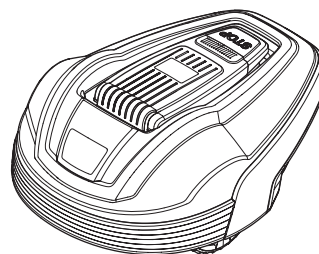

- Μία βάση φόρτισης, στην οποία επιστρέφει αυτόματα το ρομποτικό χλοοκοπτικό όταν το επίπεδο φόρτισης της μπαταρίας μειωθεί υπερβολικά.

Η βάση φόρτισης έχει τρεις λειτουργίες:

- Την αποστολή σημάτων ελέγχου κατά μήκος του καλωδίου οριοθέτησης.
- Την αποστολή σημάτων ελέγχου στο καλώδιο οδήγησης, ώστε το ρομποτικό χλοοκοπτικό να μπορεί να εντοπίσει τη βάση φόρτισης.
- Τη φόρτιση της μπαταρίας του ρομποτικού χλοοκοπτικού.

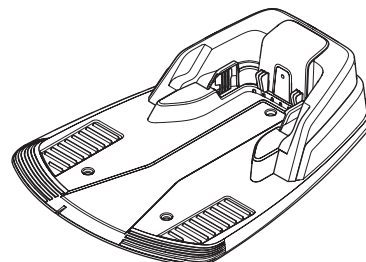

- Ένα τροφοδοτικό, το οποίο συνδέεται στη βάση φόρτισης και σε μια πρίζα τοίχου 100-240 V. Το τροφοδοτικό συνδέεται στην πρίζα και στη βάση φόρτισης με ένα καλώδιο χαμηλής τάσης μήκους 10 m. Το καλώδιο χαμηλής τάσης δεν πρέπει να κοπεί σε μικρότερο μήκος ή να προεκταθεί. Ένα καλώδιο χαμηλής τάσης 20 μέτρων διατίθεται για αγορά ως αξεσουάρ. Για περισσότερες πληροφορίες, επικοινωνήστε με το τμήμα κεντρικής εξυπηρέτησης της GARDENA.

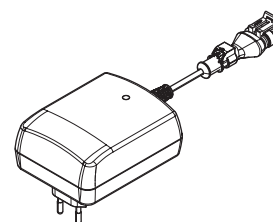

- Καλώδιο βρόχου, το οποίο τοποθετείται γύρω από το χώρο εργασίας του ρομποτικού χλοοκοπτικού. Το καλώδιο βρόχου τοποθετείται γύρω από τα άκρα του γκαζόν και γύρω από αντικείμενα και φυτά στα οποία δεν πρέπει να χτυπήσει το ρομποτικό χλοοκοπτικό. Το καλώδιο βρόχου χρησιμοποιείται ως καλώδιο οριοθέτησης και ως καλώδιο οδήγησης.

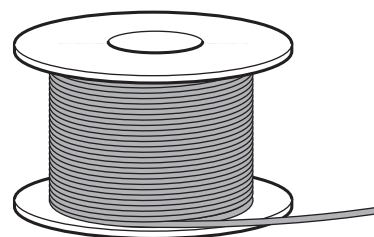

Το καλώδιο βρόχου που παρέχεται για την εγκατάσταση έχει μήκος 200 m (150 m στα GARDENA R38Li, R40Li, R45Li και R50Li). Εάν δεν είναι αρκετό, μπορείτε να αγοράσετε περισσότερο καλώδιο βρόχου και να το ενώσετε με ένα σύνδεσμο επάνω στο υπάρχον καλώδιο βρόχου.

Το μέγιστο επιτρεπόμενο μήκος για το καλώδιο βρόχου είναι 400 m.

2. ΠΑΡΟΥΣΙΑΣΗ

2.1 Αναγνώριση εξαρτημάτων

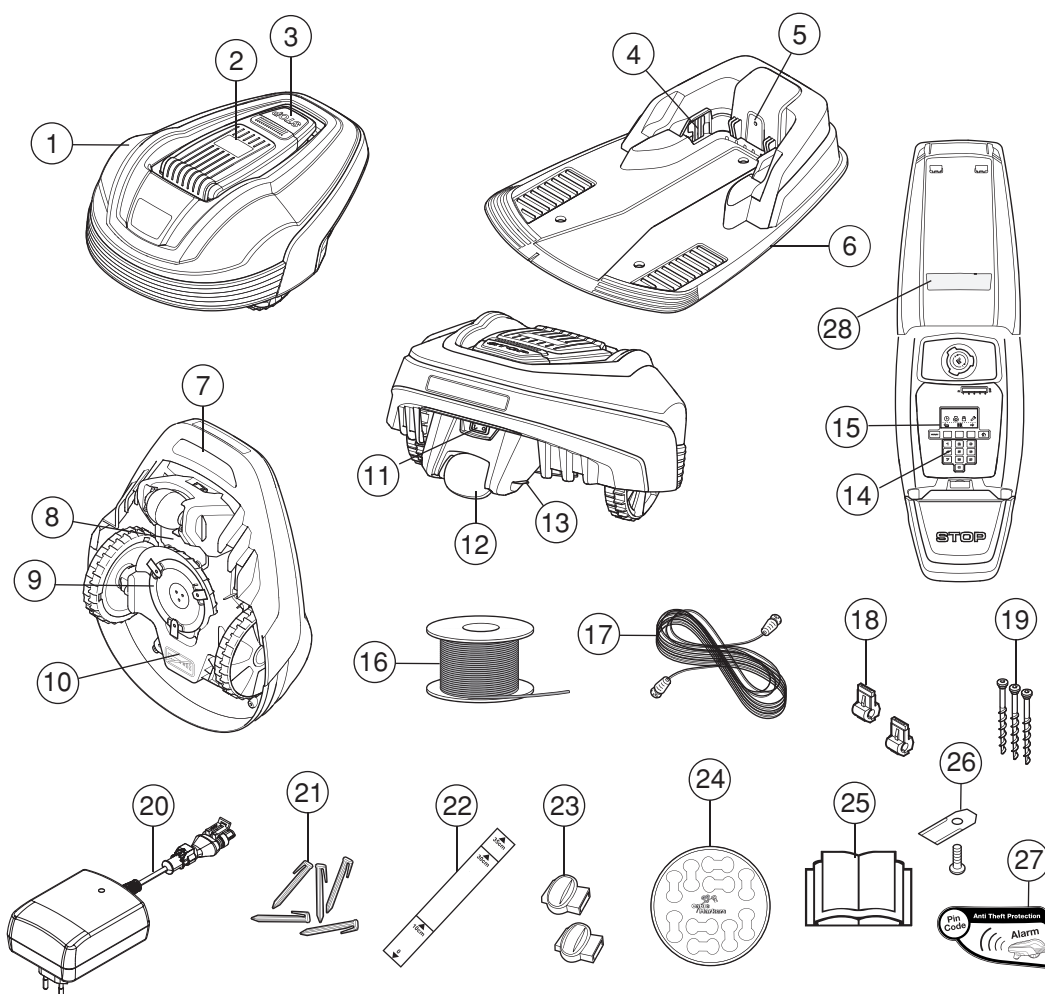

3018-169

Οι αριθμοί στην εικόνα αναπαριστούν τα εξής:

1. Σώμα
2. Κάλυμμα οθόνης, πληκτρολόγιο και ρύθμιση ύψους κοπής
3. Πλήκτρο Stop/Ασφάλεια ανοίγματος καλύμματος
4. Επαφές φόρτισης
5. Ενδεικτικές λυχνίες LED για τον έλεγχο λειτουργίας της βάσης φόρτισης, του καλωδίου οριοθέτησης και του καλωδίου οδήγησης
6. Βάση φόρτισης
7. Χειρολαβή μεταφοράς
8. Κάλυμμα μπαταρίας
9. Δίσκος λεπίδων
10. Πλαίσιο σασί με ηλεκτρονικά, μπαταρία και μοτέρ
11. Κεντρικός διακόπτης
12. Οπίσθιος τροχός
13. Επαφές φόρτισης
14. Πληκτρολόγιο
15. Οθόνη
16. Καλώδιο βρόχου για το βρόχο οριοθέτησης και το καλώδιο οδήγησης
17. Καλώδιο χαμηλής τάσης
18. Σύνδεσμος για το καλώδιο βρόχου και τη βάση φόρτισης
19. Βίδες ασφάλισης της βάσης φόρτισης
20. Τροφοδοτικό (ενδέχεται να διαφέρει εξωτερικά ανάλογα με τον κατασκευαστή)
21. Συνδετήρες
22. Μετρητής που διευκολύνει την τοποθέτηση του καλωδίου οριοθέτησης (ο μετρητής αποσπάται από το κουτί)
23. Σύνδεσμος για το καλώδιο βρόχου
24. Δείκτες καλωδίου
25. Εγχειρίδιο χρήσης και γρήγορος οδηγός
26. Επιπρόσθετες λεπίδες
27. Αυτοκόλλητο σήμα ειδοποίησης
28. Πινακίδα στοιχείων

2. ΠΑΡΟΥΣΙΑΣΗ

2.2 Περιεχόμενα συσκευασίας

Η συσκευασία του ρομποτικού χλοοκοπτικού Gardena® περιέχει τα ακόλουθα.

	Gardena® R38Li, R40Li, R45Li, R50Li	Gardena® R70Li, R80Li
Ρομποτικό χλοοκοπτικό	√	√
Βάση φόρτισης	√	√
Τροφοδοτικό	√	√
Καλώδιο βρόχου	150 m	200 m
Καλώδιο χαμηλής τάσης	√	√
Πασσαλάκια	200 τμχ.	400 τμχ.
Σύνδεσμοι	5 τμχ.	5 τμχ.
Βίδες βάσης φόρτισης	3 τμχ.	3 τμχ.
Κλειδί τύπου άλεν	√	√
Μετρητής	√	√
Σύνδεσμοι	7 τμχ.	7 τμχ.
Εγχειρίδιο χρήσης και γρήγορος οδηγός	√	√
Επιπρόσθετες λεπίδες	3 τμχ.	3 τμχ.
Αυτοκόλλητο σήμα ειδοποίησης	2 τμχ.	2 τμχ.

2. ΠΑΡΟΥΣΙΑΣΗ

2.3 Λειτουργία

Ικανότητα κοπής

Το ρομποτικό χλοοκοπτικό συνιστάται για χρήση σε εκτάσεις με γρασίδι που φτάνουν έως τη μέγιστη ικανότητα κοπής του, η οποία αναφέρεται στην ενότητα Τεχνικά στοιχεία.

Το μέγεθος της επιφάνειας που μπορεί να καλύψει το ρομποτικό χλοοκοπτικό εξαρτάται κυρίως από την κατάσταση των λεπίδων, καθώς και από τον τύπο, την ανάπτυξη και την υγρασία του γρασιδιού. Επίσης, είναι σημαντικό το σχήμα του κήπου. Εάν ο κήπος αποτελείται κυρίως από ανοικτές επιφάνειες με γρασίδι, το ρομποτικό χλοοκοπτικό μπορεί να εκτελεί χλοοκοπή σε μεγαλύτερη επιφάνεια ανά ώρα από ό,τι αν ο κήπος αποτελείται από πολλές μικρές επιφάνειες με γρασίδι, που διαχωρίζονται από πολλά δέντρα, παρτέρια και περάσματα.

Ένα πλήρως φορτισμένο ρομποτικό χλοοκοπτικό κόβει το γρασίδι για 60 έως 80 λεπτά, ανάλογα με την ηλικία της μπαταρίας και το πάχος του γρασιδιού. Κατόπιν, το ρομποτικό χλοοκοπτικό φορτίζεται για 50 έως 60 λεπτά. Ο χρόνος φόρτισης μεταβάλλεται ανάλογα με τη θερμοκρασία του περιβάλλοντος, μεταξύ άλλων παραγόντων.

Τεχνική χλοοκοπής

Το σύστημα χλοοκοπής του ρομποτικού χλοοκοπτικού βασίζεται σε μια αποτελεσματική και ενεργειακά αποδοτική αρχή λειτουργίας. Σε αντίθεση με πολλά συνηθισμένα χλοοκοπτικά, το ρομποτικό χλοοκοπτικό κόβει το γρασίδι αντί να το εκριζώνει.

Συνιστάται να επιτρέπεται στο ρομποτικό χλοοκοπτικό να κόβει το γρασίδι κυρίως σε ξηρές καιρικές συνθήκες, ώστε να επιτυγχάνεται το καλύτερο δυνατό αποτέλεσμα. Το ρομποτικό χλοοκοπτικό μπορεί επίσης να λειτουργήσει στη βροχή, όμως το υγρό γρασίδι κολλάει εύκολα στο χλοοκοπτικό και υπάρχει μεγαλύτερος κίνδυνος ολίσθησής του σε επιφάνειες με μεγάλη κλίση.

Εάν υπάρχει κίνδυνος κεραυνού, θα πρέπει να αποσυνδεθεί το τροφοδοτικό από την παροχή ρεύματος και τα καλώδια οριοθέτησης και οδήγησης από τη βάση φόρτισης.

Για βέλτιστο αποτέλεσμα κοπής γρασιδιού, οι λεπίδες πρέπει να βρίσκονται σε καλή κατάσταση. Για να παραμένουν οι λεπίδες αιχμηρές για όσο το δυνατόν περισσότερο, είναι σημαντικό να διατηρείτε το γρασίδι καθαρό από κλαδιά, μικρές πέτρες και άλλα αντικείμενα.

Αντικαθιστάτε τις λεπίδες τακτικά για καλύτερο αποτέλεσμα κοπής. Η αντικατάσταση των λεπίδων είναι πολύ εύκολη. Ανατρέξτε στην ενότητα 8.6 Αντικατάσταση των λεπίδων στη σελίδα 67.

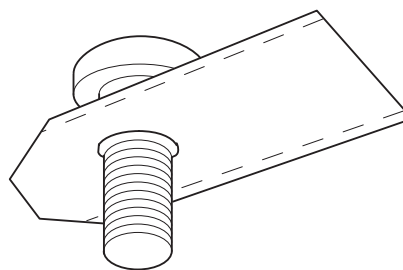
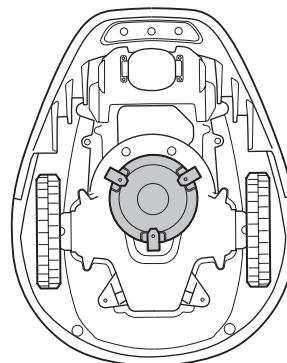



2. ΠΑΡΟΥΣΙΑΣΗ

Τρόπος λειτουργίας

Το ρομποτικό χλοοκοπτικό κόβει αυτόματα το γρασίδι. Η λειτουργία εναλλάσσεται διαρκώς μεταξύ κοπής και φόρτισης.

Το ρομποτικό χλοοκοπτικό αρχίζει να αναζητά τη βάση φόρτισης, όταν η στάθμη της μπαταρίας γίνει πολύ χαμηλή. Το ρομποτικό χλοοκοπτικό δεν εκτελεί χλοοκοπή κατά την αναζήτηση της βάσης φόρτισης.

Όταν το ρομποτικό χλοοκοπτικό αναζητά τη βάση φόρτισης, αναζητά πρώτα ακανόνιστα το καλώδιο οδήγησης. Στη συνέχεια, ακολουθεί το καλώδιο οδήγησης έως τη βάση φόρτισης, γυρίζει ακριβώς μπροστά από τη βάση και εισέρχεται σε αυτήν.

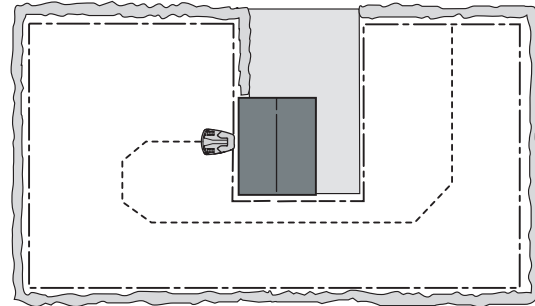

Όταν η μπαταρία είναι πλήρως φορτισμένη, το ρομποτικό χλοοκοπτικό απομακρύνεται από τη βάση φόρτισης ακολουθώντας μια τυχαία επιλεγμένη κατεύθυνση εντός του τομέα εξόδου 90°-270°.

Για να εξασφαλίζεται ομοιόμορφη κοπή, ακόμα και σε μη προσβάσιμα σημεία του κήπου, το ρομποτικό χλοοκοπτικό μπορεί να ακολουθεί το καλώδιο οδήγησης από τη βάση φόρτισης έως το σημείο σύνδεσης του καλωδίου οδήγησης με το καλώδιο οριοθέτησης και να ξεκινά τη χλοοκοπή εκεί.

Μόλις το σώμα του ρομποτικού χλοοκοπτικού συναντήσει κάποιο εμπόδιο, το ρομποτικό χλοοκοπτικό κινείται προς τα πίσω και επιλέγει νέα κατεύθυνση.

Δύο αισθητήρες, ένας στο εμπρόσθιο και ένας στο οπίσθιο μέρος του ρομποτικού χλοοκοπτικού, ανιχνεύουν τότε το χλοοκοπτικό πλησιάζει στο καλώδιο οριοθέτησης. Το ρομποτικό χλοοκοπτικό ξεπερνά το καλώδιο έως και κατά 28 εκατοστά προτού επιστρέψει πίσω.

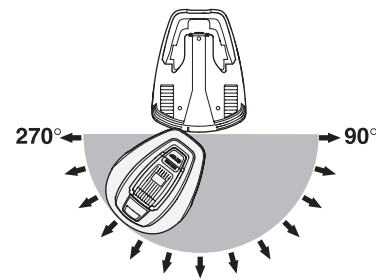

Το κουμπί **STOP** στο επάνω μέρος του ρομποτικού χλοοκοπτικού χρησιμοποιείται κυρίως για διακοπή της λειτουργίας του ρομποτικού χλοοκοπτικού. Όταν πατάτε το κουμπί **STOP**, ανοίγει ένα κάλυμμα, πίσω από το οποίο βρίσκεται ένα ταμπλό ελέγχου. Το κουμπί **STOP** παραμένει πατημένο, μέχρι να κλείσετε ξανά το κάλυμμα. Αυτό ενεργεί ως αναστολέας εκκίνησης.

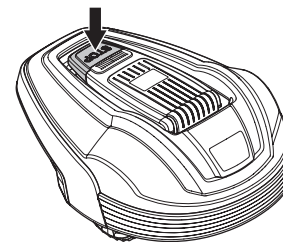
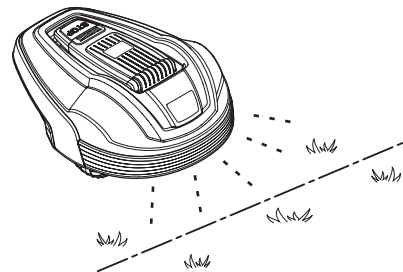

2. ΠΑΡΟΥΣΙΑΣΗ

Το ταμπλό ελέγχου στο επάνω μέρος του ρομποτικού χλοοκοπτικού είναι το σημείο από όπου διαχειρίζεστε όλες τις ρυθμίσεις του ρομποτικού χλοοκοπτικού. Ανοίξτε το κάλυμμα του πίνακα ελέγχου πατώντας το κουμπί **STOP**.

Όταν γυρίσετε τον κεντρικό διακόπτη στη θέση 1 για πρώτη φορά, ξεκινά μια διαδικασία εκκίνησης, η οποία περιλαμβάνει την επιλογή γλώσσας, τη μορφή ώρας, τη μορφή ημερομηνίας, τον τετραψήφιο κωδικό PIN και τη ρύθμιση της ημερομηνίας και της ώρας.

Ανατρέξτε στην ενότητα 3.8 *Αρχική εκκίνηση και βαθμονόμηση* στη σελίδα 34.

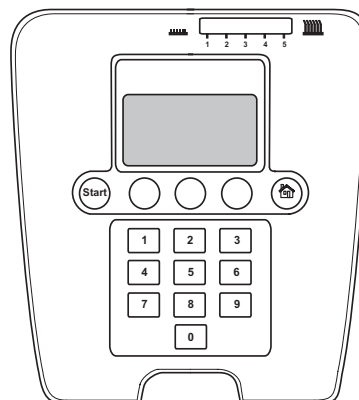

Μοτίβο κίνησης

Το μοτίβο κίνησης του ρομποτικού χλοοκοπτικού είναι ακανόνιστο και προσδιορίζεται από το ίδιο το ρομποτικό χλοοκοπτικό. Δεν επαναλαμβάνεται ποτέ το ίδιο μοτίβο κίνησης. Με το σύστημα χλοοκοπής το γρασίδι κόβεται ομοιόμορφα, χωρίς να σχηματίζονται γραμμές από το ρομποτικό χλοοκοπτικό.

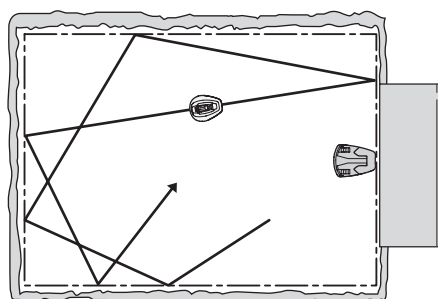

2.4 Μέθοδος αναζήτησης

Το ρομποτικό χλοοκοπτικό κινείται ακανόνιστα μέχρι να φτάσει στο καλώδιο οδήγησης. Στη συνέχεια, το ρομποτικό χλοοκοπτικό ακολουθεί το καλώδιο οδήγησης έως τη βάση φόρτισης.

Το καλώδιο οδήγησης είναι ένα καλώδιο που τοποθετείται από τη βάση φόρτισης προς, για παράδειγμα, ένα απομακρυσμένο σημείο του χώρου εργασίας ή μέσα από ένα στενό πέρασμα, ώστε κατόπιν να συνδεθεί με το καλώδιο οριοθέτησης. Για περισσότερες πληροφορίες, ανατρέξτε στην ενότητα 3.6 *Εγκατάσταση του καλωδίου οδήγησης* στη σελίδα 34.

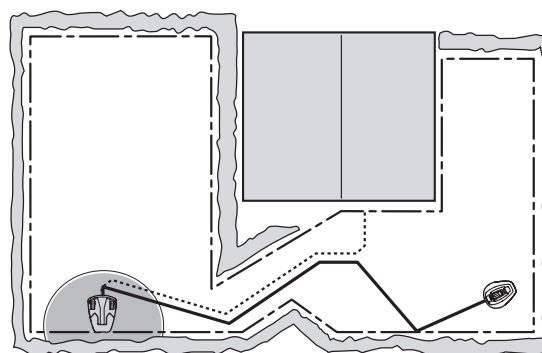

3. ΕΓΚΑΤΑΣΤΑΣΗ

3. Εγκατάσταση

Αυτό το κεφάλαιο περιγράφει τον τρόπο εγκατάστασης του ρομποτικού χλοοκοπτικού της GARDENA. Προτού ξεκινήσετε την εγκατάσταση, διαβάστε το προηγούμενο κεφάλαιο 2. *Παρουσίαση*.

Διαβάστε επίσης ολόκληρο αυτό το κεφάλαιο προτού ξεκινήσετε την εγκατάσταση. Ο τρόπος εγκατάστασης επηρεάζει επίσης την απόδοση λειτουργίας του ρομποτικού χλοοκοπτικού. Επομένως, είναι σημαντικό να σχεδιάσετε την εγκατάσταση προσεκτικά.

Η σχεδίαση απλοποιείται, εάν κάνετε ένα σχεδιάγραμμα του χώρου εργασίας, συμπεριλαμβανομένων όλων των εμποδίων. Αυτό θα σας διευκολύνει να δείτε τις ιδανικές θέσεις για τη βάση φόρτισης, το καλώδιο οριοθέτησης και το καλώδιο οδήγησης. Σχεδιάστε πάνω στο σχεδιάγραμμα τη διαδρομή που θα πρέπει να ακολουθήσουν τα καλώδια οριοθέτησης και οδήγησης.

Ανατρέξτε στην ενότητα 7. *Παραδείγματα κήπων* στη σελίδα 59 για παραδείγματα εγκατάστασης.

Επισκεφθείτε επίσης την τοποθεσία www.gardena.com για περαιτέρω περιγραφές και συμβουλές σχετικά με την εγκατάσταση.

Πραγματοποιήστε την εγκατάσταση εκτελώντας τα παρακάτω βήματα:

- 3.1 Προετοιμασίες.
- 3.2 Εγκατάσταση της βάσης φόρτισης.
- 3.3 Φόρτιση της μπαταρίας.
- 3.4 Εγκατάσταση του καλωδίου οριοθέτησης.
- 3.5 Σύνδεση του καλωδίου οριοθέτησης.
- 3.6 Εγκατάσταση του καλωδίου οδήγησης
- 3.7 Έλεγχος του βρόχου.
- 3.8 Αρχική εκκίνηση και βαθμονόμηση
- 3.9 Δοκιμή σύνδεσης με τη βάση φόρτισης

Για να ολοκληρωθεί η εκκίνηση του ρομποτικού χλοοκοπτικού, πρέπει να έχει γίνει η σύνδεση της βάσης φόρτισης και των καλωδίων οριοθέτησης και οδήγησης.

3.1 Προετοιμασίες

1. Εάν το γρασίδι στο χώρο εργασίας είναι μεγαλύτερο από 10 cm, κόψτε το χρησιμοποιώντας ένα τυπικό χλοοκοπτικό. Στη συνέχεια, συλλέξτε το γρασίδι.
2. Διαβάστε προσεκτικά όλα τα βήματα πριν από την εγκατάσταση.
3. Βεβαιωθείτε ότι περιλαμβάνονται όλα τα εξαρτήματα για την εγκατάσταση. Οι αριθμοί στις παρενθέσεις αναφέρονται στην εικόνα των εξαρτημάτων 2.1 *Αναγνώριση εξαρτημάτων*.
 - Ρομποτικό χλοοκοπτικό
 - Βάση φόρτισης (6)
 - Καλώδιο βρόχου για το καλώδιο οριοθέτησης και το καλώδιο οδήγησης (16)
 - Τροφοδοτικό (20)
 - Καλώδιο χαμηλής τάσης (17)



3. ΕΓΚΑΤΑΣΤΑΣΗ

- Συνδετήρες (21)
- Σύνδεσμος για τη σύνδεση του καλωδίου βρόχου στη βάση φόρτισης (18)
- Βίδες για τη βάση φόρτισης (19)
- Μετρητής (22)
- Σύνδεσμοι για το καλώδιο βρόχου (23)

Κατά την εγκατάσταση θα χρειαστείτε επίσης:

- Μεταλλικό/πλαστικό σφυρί (για να απλοποιήσετε την τοποθέτηση των συνδετήρων στο έδαφος)
- Πένσα για να κόψετε το καλώδιο οριοθέτησης και να κλείσετε τους συνδέσμους.
- Γκαζοτανάλια (για να κλείσετε τους συνδέσμους).
- Κοπτικό εργαλείο άκρων/ευθύ φτυάρι, εάν το καλώδιο οριοθέτησης πρέπει να θαφτεί.

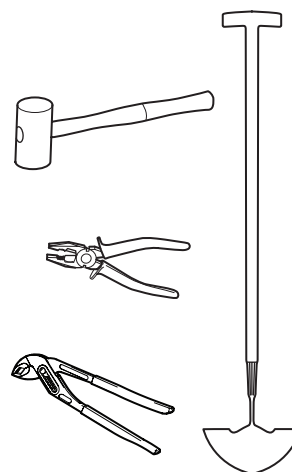

3.2 Εγκατάσταση της βάσης φόρτισης

Ιδανική θέση για τη βάση φόρτισης

Κατά τον προσδιορισμό της καλύτερης θέσης για τη βάση φόρτισης, λάβετε υπόψη σας τους ακόλουθους παράγοντες:

- Αφήστε 3 μέτρα ελεύθερο χώρο μπροστά από τη βάση φόρτισης
- Πρέπει να μπορεί να τοποθετηθεί τουλάχιστον 1,5 μέτρο καλωδίου οριοθέτησης σε ευθεία γραμμή δεξιά και αριστερά της βάσης φόρτισης
- Πρέπει να βρίσκεται κοντά σε πρίζα τοίχου. Το παρεχόμενο καλώδιο χαμηλής τάσης έχει μήκος 10 μέτρα. Ένα καλώδιο χαμηλής τάσης 20 μέτρων διατίθεται για αγορά ως αξεσουάρ. Για περισσότερες πληροφορίες, επικοινωνήστε με το τμήμα κεντρικής εξυπηρέτησης της GARDENA.
- Μια επίπεδη επιφάνεια για την τοποθέτηση της βάσης φόρτισης
- Προστασία από ψεκασμό νερού για παράδειγμα από πότισμα
- Προστασία από την άμεση ηλιακή ακτινοβολία
- Εάν ο χώρος εργασίας έχει μεγάλη κλίση, η τοποθέτηση πρέπει να γίνει στο χαμηλότερο τμήμα του
- Ενδεχόμενη απαίτηση να μην είναι ορατή η βάση φόρτισης από άτομα εκτός του κήπου

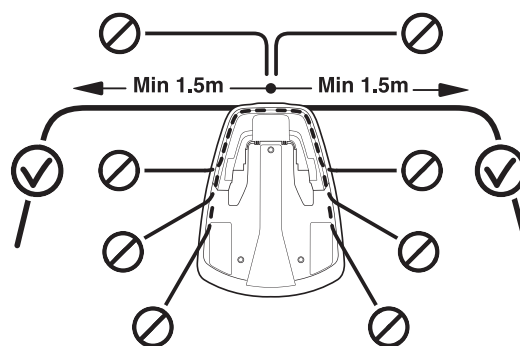

Για ένα παράδειγμα για την ιδανική θέση της βάσης φόρτισης, ανατρέξτε στην ενότητα 7. Παραδείγματα κήπων στη σελίδα 59.



3. ΕΓΚΑΤΑΣΤΑΣΗ

Η βάση φόρτισης πρέπει να τοποθετηθεί έτσι ώστε να έχει πολύ μεγάλο ελεύθερο χώρο μπροστά της (τουλάχιστον 3 μέτρα). Θα πρέπει επίσης να τοποθετηθεί στο κέντρο του χώρου εργασίας, ώστε το ρομποτικό χλοοκοπτικό να μπορεί να φτάνει ευκολότερα σε όλα τα σημεία στο χώρο εργασίας.

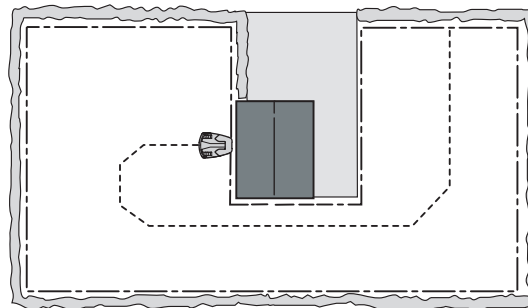

Μην τοποθετείτε τη βάση φόρτισης σε περιορισμένους χώρους μέσα στην περιοχή εργασίας. Πρέπει να υπάρχει ευθύγραμμο καλώδιο οριοθέτησης, μήκους τουλάχιστον 1,5 μέτρου, δεξιά και αριστερά από τη βάση φόρτισης. Το καλώδιο πρέπει να διαστρωθεί σε ευθεία γραμμή από το πίσω μέρος της βάσης φόρτισης. Οποιαδήποτε άλλη θέση μπορεί να σημαίνει ότι το ρομποτικό χλοοκοπτικό θα μπαίνει στη βάση φόρτισης πλαγίως και θα δυσκολεύεται να συνδεθεί σε αυτήν.

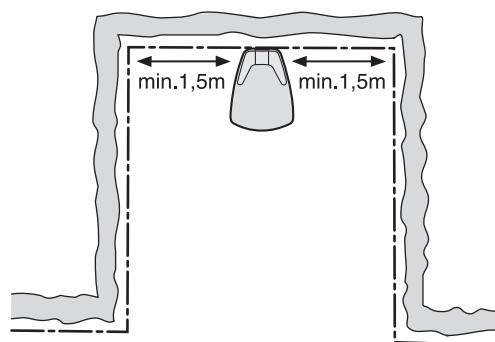

Η βάση φόρτισης δεν πρέπει να τοποθετείται σε γωνία στο χώρο εργασίας. Πρέπει να υπάρχει ευθύγραμμο καλώδιο οριοθέτησης, μήκους τουλάχιστον 1,5 μέτρου, δεξιά και αριστερά από τη βάση φόρτισης.

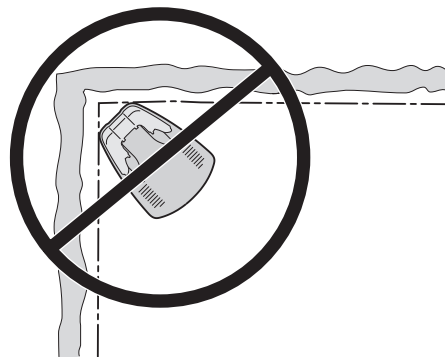

3020-043

Η βάση φόρτισης πρέπει να τοποθετηθεί σε σχετικά επίπεδο έδαφος. Το εμπρός άκρο της βάσης φόρτισης πρέπει να βρίσκεται το πολύ 3 cm ψηλότερα από το πίσω άκρο. Το εμπρός άκρο της βάσης φόρτισης δεν πρέπει ποτέ να βρίσκεται χαμηλότερα από το πίσω άκρο.

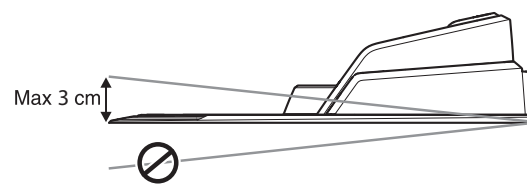

Η βάση φόρτισης δεν πρέπει να τοποθετείται έτσι ώστε να μπορεί να λυγίσει η πλάκα βάσης της.

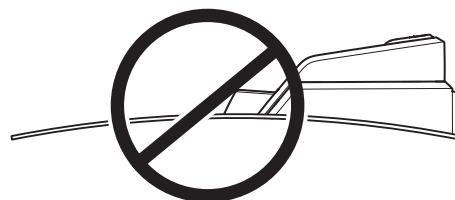

3. ΕΓΚΑΤΑΣΤΑΣΗ

Αν η εγκατάσταση γίνει σε χώρο εργασίας με απότομη κλίση (όπως γύρω από σπίτι σε λόφο), η βάση φόρτισης πρέπει να τοποθετηθεί σε χαμηλό σημείο του χώρου. Αυτό διευκολύνει το ρομποτικό χλοοκοπτικό να ακολουθεί το καλώδιο οδήγησης προς τη βάση φόρτισης.

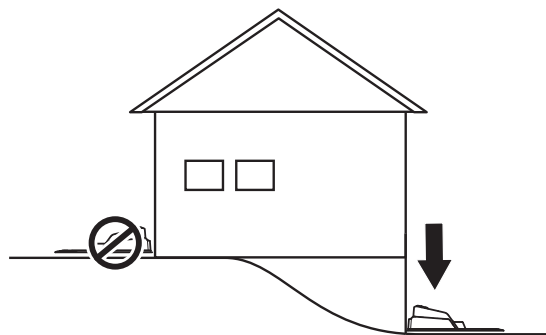

Η βάση φόρτισης δεν πρέπει να τοποθετείται σε νησίδα καθώς αυτό περιορίζει την τοποθέτηση του καλωδίου οδήγησης με τον βέλτιστο τρόπο. Αν η βάση φόρτισης πρέπει να τοποθετηθεί σε νησίδα, το καλώδιο οδήγησης πρέπει επίσης να συνδεθεί με τη νησίδα. Δείτε την απέναντι εικόνα. Διαβάστε περισσότερα για τις νησίδες στο κεφάλαιο 3.4 Εγκατάσταση του καλωδίου οριοθέτησης στη σελίδα 23.

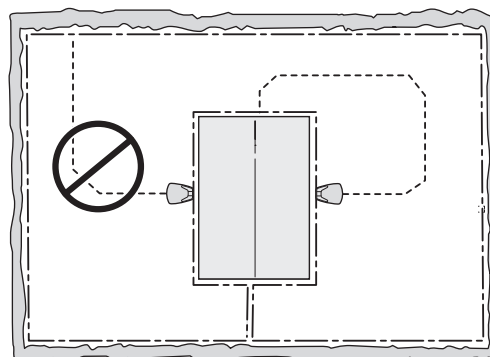

Σύνδεση του τροφοδοτικού

Κατά τον προσδιορισμό της θέσης του τροφοδοτικού, λάβετε υπόψη σας τα ακόλουθα:

- Κοντά στη βάση φόρτισης
- Προστασία από τη βροχή
- Προστασία από την άμεση ηλιακή ακτινοβολία

Εάν το τροφοδοτικό συνδεθεί σε εξωτερική πρίζα, αυτή πρέπει να είναι εγκεκριμένη για χρήση σε εξωτερικούς χώρους.

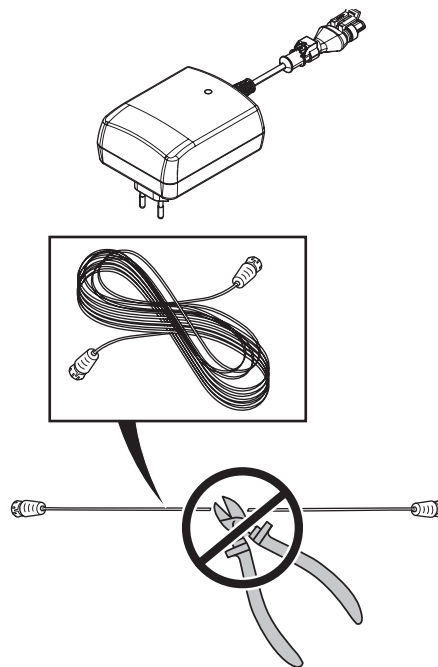

Το καλώδιο χαμηλής τάσης για το τροφοδοτικό έχει μήκος 10 μέτρα και δεν πρέπει να το κόβετε ή να το προεκτείνετε.

3. ΕΓΚΑΤΑΣΤΑΣΗ

Υπάρχει δυνατότητα να αφήσετε το καλώδιο χαμηλής τάσης να διασταυρώνεται με το χώρο εργασίας. Το καλώδιο χαμηλής τάσης πρέπει να στερεώνεται κάτω με συνδετήρες ή να θάβεται και το ύψος κοπής πρέπει να είναι τέτοιο που οι λεπίδες του δίσκου λεπίδων να μην μπορούν να έρθουν σε επαφή με το καλώδιο χαμηλής τάσης.

Βεβαιωθείτε ότι το καλώδιο χαμηλής τάσης είναι τοποθετημένο στο έδαφος και έχει στερεωθεί με πασσαλάκια. Το καλώδιο πρέπει να τοποθετηθεί κοντά στην επιφάνεια του εδάφους, για να μην κοπεί προτού οι ρίζες του χορταριού μεγαλώσουν και το καλύψουν.

Το καλώδιο χαμηλής τάσης δεν πρέπει ποτέ να αποθηκεύεται τυλιγμένο ή κάτω από την επιφάνεια έδρασης της βάσης φόρτισης, επειδή μπορεί να επηρεαστούν τα σήματα από τη βάση φόρτισης.

Το τροφοδοτικό πρέπει να τοποθετηθεί σε καλά αεριζόμενο χώρο και να μην εκτίθεται σε άμεση ηλιακή ακτινοβολία. Το τροφοδοτικό πρέπει να τοποθετηθεί σε στεγασμένη θέση.

Συνιστάται η χρήση αποζεύκτη σφάλματος προς τη γείωση κατά τη σύνδεση του τροφοδοτικού στην πρίζα τοίχου.

Εάν δεν μπορείτε να συνδέσετε το τροφοδοτικό απευθείας σε πρίζα τοίχου, τοποθετήστε το σε τέτοιο ύψος ώστε να μην υπάρχει κίνδυνος να καλυφθεί από νερό (τουλάχιστον 30 cm από το έδαφος). Δεν επιτρέπεται η τοποθέτηση του τροφοδοτικού πάνω στο έδαφος.

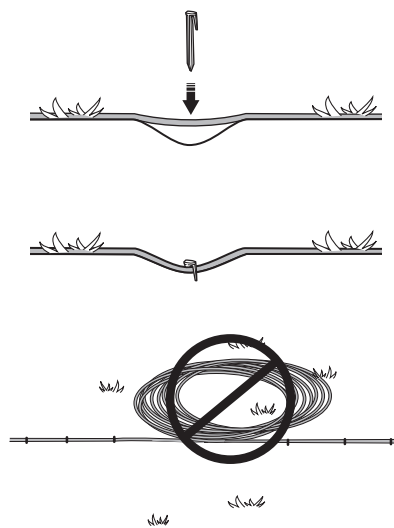

3012-281

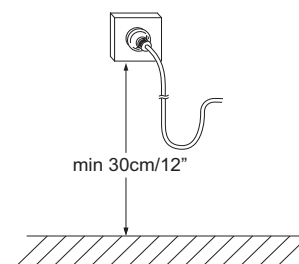

3018-094

ΣΗΜΑΝΤΙΚΗ ΠΛΗΡΟΦΟΡΙΑ

Μην κόβετε και μην προεκτείνετε ποτέ το καλώδιο χαμηλής τάσης.

ΣΗΜΑΝΤΙΚΗ ΠΛΗΡΟΦΟΡΙΑ

Τοποθετήστε το καλώδιο χαμηλής τάσης έτσι ώστε οι λεπίδες του δίσκου λεπίδων να μην μπορούν να έρθουν σε επαφή με το καλώδιο χαμηλής τάσης.

ΣΗΜΑΝΤΙΚΗ ΠΛΗΡΟΦΟΡΙΑ

Χρησιμοποιήστε το φινιρίσμα για να αποσυνδέσετε τη βάση φόρτισης, για παράδειγμα προτού καθαρίσετε ή επισκευάσετε το καλώδιο βρόχου.

3. ΕΓΚΑΤΑΣΤΑΣΗ

Εγκατάσταση και σύνδεση της βάσης φόρτισης

1. Τοποθετήστε τη βάση φόρτισης σε κατάλληλο σημείο.
2. Συνδέστε το καλώδιο χαμηλής τάσης στη βάση φόρτισης.
3. Συνδέστε το καλώδιο ρεύματος του τροφοδοτικού σε πρίζα τοίχου 100-240 V. Εάν το τροφοδοτικό συνδεθεί σε εξωτερική πρίζα, αυτή πρέπει να είναι εγκεκριμένη για χρήση σε εξωτερικούς χώρους.

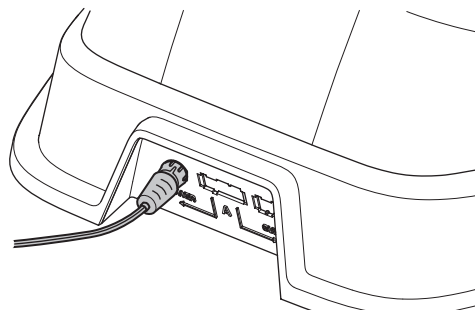

4. Στερεώστε τη βάση φόρτισης στο έδαφος χρησιμοποιώντας τις βίδες που παρέχονται. Βεβαιωθείτε ότι οι βίδες έχουν βιδωθεί σε όλους τους διαδρομές μέσα στη φρεζαριστή οπή.

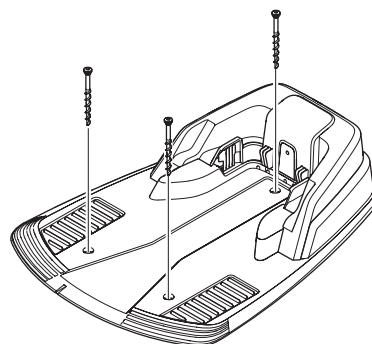

ΣΗΜΑΝΤΙΚΗ ΠΛΗΡΟΦΟΡΙΑ

Δεν επιτρέπεται να ανοίγετε νέες τρύπες στην πλάκα βάσης. Για τη στερέωση της πλάκας βάσης στο έδαφος μπορείτε να χρησιμοποιήσετε μόνο τις υπάρχουσες τρύπες.

ΣΗΜΑΝΤΙΚΗ ΠΛΗΡΟΦΟΡΙΑ

Μην πατάτε και μην περπατάτε πάνω στην πλάκα της βάσης φόρτισης.

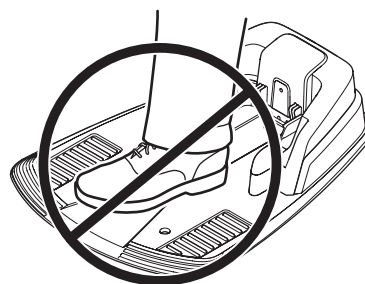

3.3 Φόρτιση μπαταρίας

Μόλις συνδεθεί η βάση φόρτισης, μπορείτε να φορτίσετε το ρομποτικό χλοοκοπτικό. Γυρίστε τον κεντρικό διακόπτη στη θέση 1.

Τοποθετήστε το ρομποτικό χλοοκοπτικό στη βάση φόρτισης για να φορτίσετε τη μπαταρία όσο θα τοποθετείτε το καλώδιο οριοθέτησης και το καλώδιο οδήγησης.

Εάν η μπαταρία είναι αφόρτιστη, χρειάζονται περίπου 80 με 100 λεπτά για να φορτιστεί πλήρως.

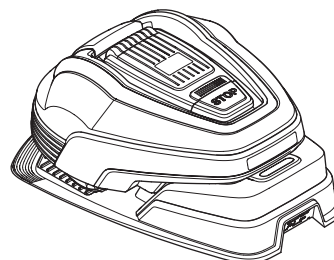

ΣΗΜΑΝΤΙΚΗ ΠΛΗΡΟΦΟΡΙΑ

Το ρομποτικό χλοοκοπτικό δεν μπορεί να χρησιμοποιηθεί προτού ολοκληρωθεί η εγκατάσταση.

3. ΕΓΚΑΤΑΣΤΑΣΗ

3.4 Εγκατάσταση του καλωδίου οριοθέτησης

Το καλώδιο οριοθέτησης μπορεί να εγκατασταθεί με έναν από τους εξής τρόπους:

1. Στερέωση του καλωδίου στο έδαφος με συνδετήρες.

Είναι προτιμότερο να στερεώσετε κάτω το καλώδιο οριοθέτησης με συνδετήρες, εάν θέλετε να κάνετε ρυθμίσεις σε αυτό μέσα στις πρώτες εβδομάδες λειτουργίας. Μετά από μερικές εβδομάδες το γκαζόν θα έχει μεγαλώσει και το καλώδιο δεν θα φαίνεται πια. Για την εγκατάσταση, χρησιμοποιήστε ένα μεταλλικό/πλαστικό σφυρί και τους συνδετήρες που παρέχονται.

2. Θάψιμο του καλωδίου.

Είναι προτιμότερο να θάψετε το καλώδιο οριοθέτησης, εάν θέλετε να αραιώσετε ή να αερίσετε το γρασίδι. Αν χρειαστεί, μπορούν να συνδυαστούν οι δύο μέθοδοι ώστε ένα μέρος του καλωδίου οριοθέτησης να στερεωθεί κάτω και το υπόλοιπο να θαφτεί. Το καλώδιο μπορεί επίσης να θαφτεί, για παράδειγμα, χρησιμοποιώντας κοπτικό εργαλείο άκρων ή ευθύ φτυάρι. Βεβαιωθείτε ότι το καλώδιο οριοθέτησης έχει τοποθετηθεί από 1 cm έως 20 cm μέσα στο έδαφος.

Βέλτιστη θέση για το καλώδιο οριοθέτησης

Το καλώδιο οριοθέτησης πρέπει να τοποθετηθεί έτσι ώστε:

- Να σχηματιστεί ένας βρόχος γύρω από το χώρο εργασίας για το ρομποτικό χλοοκοπτικό. Πρέπει να χρησιμοποιηθεί μόνο γνήσιο καλώδιο οριοθέτησης. Είναι ειδικά σχεδιασμένο για να αντιστέκεται στην υγρασία από το έδαφος που θα μπορούσε διαφορετικά να προξενήσει εύκολα βλάβη στο καλώδιο.
- Το ρομποτικό χλοοκοπτικό να μην βρίσκεται ποτέ περισσότερο από 15 μέτρα μακριά από το καλώδιο σε οποιοδήποτε σημείο σε ολόκληρο το χώρο εργασίας.
- Το συνολικό μήκος του καλωδίου οριοθέτησης να μην υπερβαίνει τα 400 μέτρα.
- Διατίθενται επιπλέον 20 cm καλώδιο, στα οποία θα συνδεθεί αργότερα το καλώδιο οδήγησης. Ανατρέξτε στην ενότητα 3.6 Εγκατάσταση του καλωδίου οδήγησης στη σελίδα 30.

Ανάλογα με το τι βρίσκεται δίπλα στο χώρο εργασίας, το καλώδιο οριοθέτησης πρέπει να τοποθετείται σε διαφορετικές αποστάσεις από τα εμπόδια. Η παρακάτω εικόνα δείχνει πως πρέπει να διαστρωθεί το καλώδιο οριοθέτησης γύρω από το χώρο εργασίας και γύρω από τα εμπόδια. Χρησιμοποιήστε τον παρεχόμενο μετρητή, για να βρείτε τη σωστή απόσταση (ανατρέξτε στην ενότητα 2.1 Αναγνώριση εξαρτημάτων στη σελίδα 12).

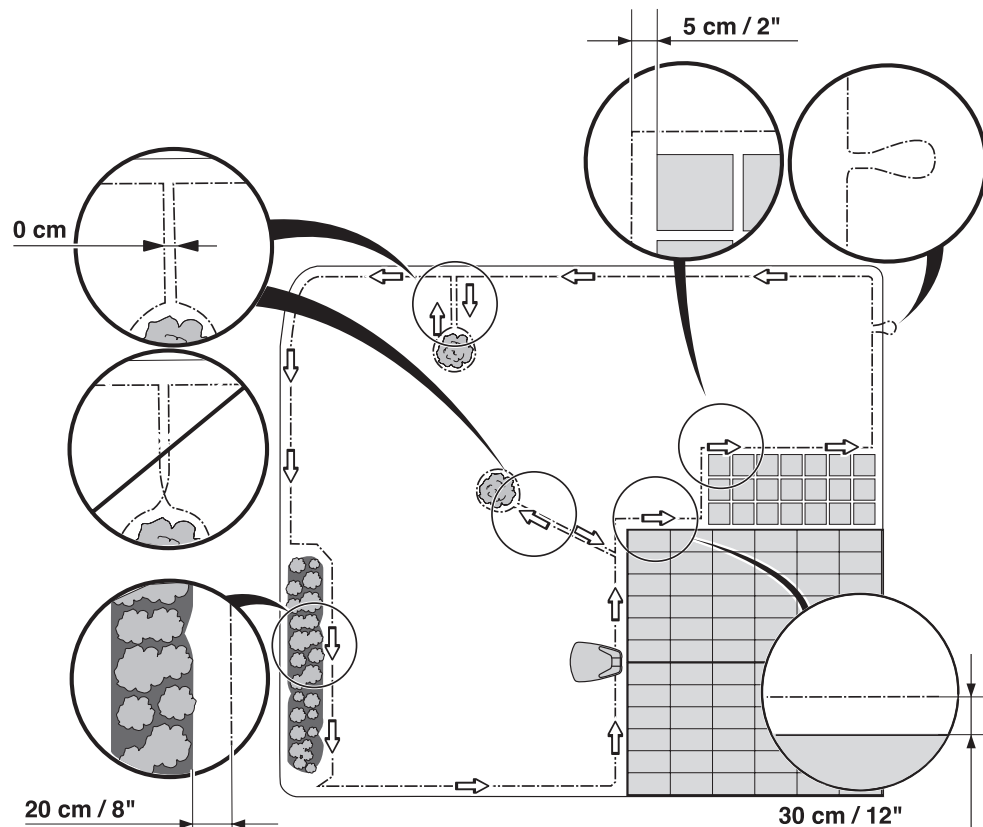

3. ΕΓΚΑΤΑΣΤΑΣΗ

Όρια χώρου εργασίας

Εάν ένα ψηλό εμπόδιο, π.χ. ένας τοίχος ή ένας φράχτης, λειτουργεί ως όριο του χώρου εργασίας, το καλώδιο οριοθέτησης θα πρέπει να τοποθετηθεί σε απόσταση 30 cm από το εμπόδιο. Με αυτόν τον τρόπο, αποτρέπεται τυχόν σύγκρουση του ρομποτικού χλοοκοπτικού με το εμπόδιο και μειώνεται η φθορά του σώματος του μηχανήματος.

Δεν θα γίνεται χλοοκοπή σε μια απόσταση περίπου 20 cm γύρω από το σταθερό εμπόδιο.

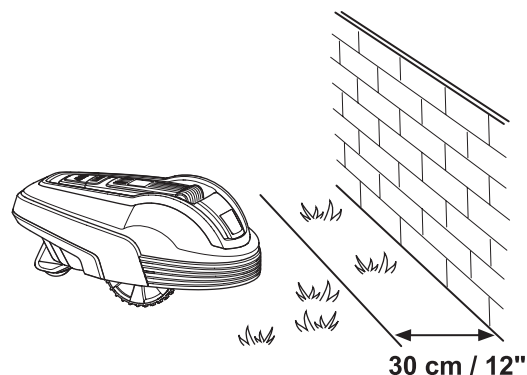

Εάν ο χώρος εργασίας συνορεύει με ένα μικρό χαντάκι, π.χ. παρτέρι, ή με ένα ελαφρώς ψηλότερο σημείο ή ένα χαμηλό κράσπεδο (3-5 cm), το καλώδιο οριοθέτησης θα πρέπει να τοποθετηθεί σε απόσταση 20 cm μέσα στο χώρο εργασίας. Αυτό εμποδίζει τους τροχούς να εισέλθουν στο χαντάκι ή να πατήσουν πάνω στο κράσπεδο.

Δεν θα γίνεται κοπή σε περίπου 12 cm γρασιδιού κατά μήκος του χαντακιού/κράσπεδου.

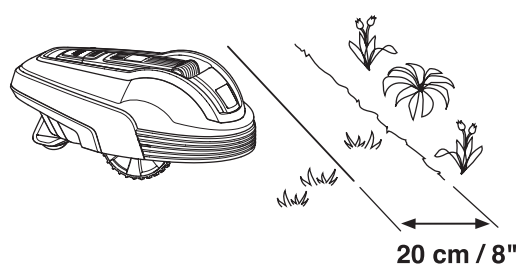

Εάν ο χώρος εργασίας συνορεύει με πλακόστρωτο ή άλλο παρόμοιο μονοπάτι που βρίσκεται στο ίδιο επίπεδο με το γρασίδι, μπορείτε να αφήσετε το ρομποτικό χλοοκοπτικό να περνά λίγο πάνω από το μονοπάτι. Το καλώδιο οριοθέτησης θα πρέπει κατόπιν να τοποθετηθεί σε απόσταση 5 cm από το άκρο του μονοπατιού.

Θα κόβεται όλο το γρασίδι κατά μήκος της πλευράς του πλακόστρωτου μονοπατιού.

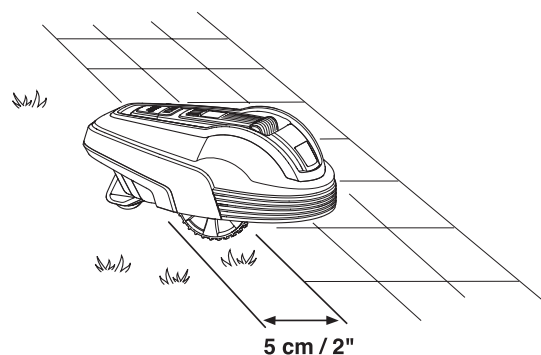

Όταν ο χώρος εργασίας χωρίζεται από πλακόστρωτο μονοπάτι που βρίσκεται στο ίδιο επίπεδο με το γρασίδι, μπορείτε να αφήνετε το ρομποτικό χλοοκοπτικό να περνά πάνω από το μονοπάτι. Η τοποθέτηση του καλωδίου οριοθέτησης κάτω από τις πλάκες μπορεί να αποδειχτεί πλεονέκτημα. Το καλώδιο οριοθέτησης μπορεί επίσης να τοποθετηθεί μέσα στον αρμό ανάμεσα στις πλάκες. Βεβαιωθείτε ότι οι πλάκες βρίσκονται στο ίδιο επίπεδο με το γρασίδι, ώστε να μην προκαλείται υπερβολική φθορά στο ρομποτικό χλοοκοπτικό.

Σημείωση: Το ρομποτικό χλοοκοπτικό δεν πρέπει ποτέ να περνά πάνω από χαλίκια, χορτολίπασμα ή παρόμοιο υλικό, που μπορεί να προξενήσει ζημιά στις λεπίδες.

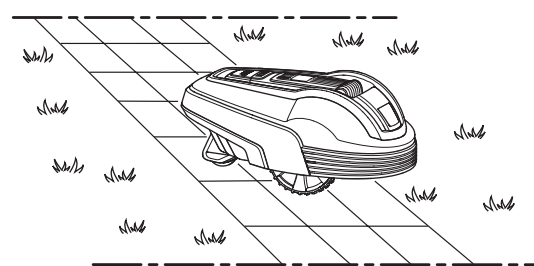

ΣΗΜΑΝΤΙΚΗ ΠΛΗΡΟΦΟΡΙΑ

Εάν ο χώρος εργασίας βρίσκεται δίπλα σε υδάτινες μάζες, πρηνή, βάραθρα ή δημόσιους δρόμους, το καλώδιο οριοθέτησης πρέπει να συμπληρώνεται με ένα τοιχάκι οριοθέτησης ή παρόμοια κατασκευή. Το ύψος του πρέπει να είναι τουλάχιστον 15 cm. Με αυτόν τον τρόπο, δεν θα είναι δυνατή η έξοδος του ρομποτικού χλοοκοπτικού από τα όρια του χώρου εργασίας υπό οποιεσδήποτε συνθήκες.

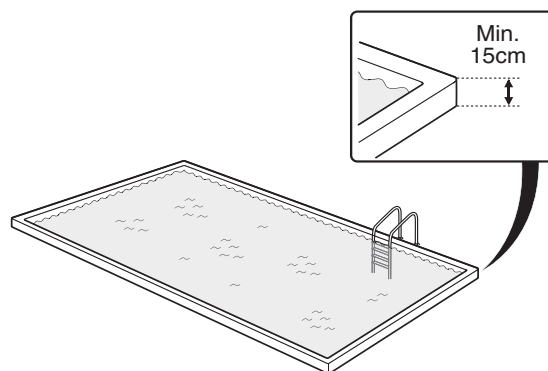

3. ΕΓΚΑΤΑΣΤΑΣΗ

Όρια μέσα στο χώρο εργασίας

Χρησιμοποιήστε το καλώδιο οριοθέτησης για να οριοθετήσετε περιοχές μέσα στο χώρο εργασίας δημιουργώντας νησίδες γύρω από εμπόδια που δεν μπορούν να αντέξουν μια πρόσκρουση, για παράδειγμα παρτέρια, θάμνους και σιντριβάνια.

Τα εμπόδια που μπορούν να αντέξουν μια πρόσκρουση, για παράδειγμα τα δέντρα και οι θάμνοι με ύψος πάνω από 15 cm, δεν χρειάζεται να οριοθετηθούν με το καλώδιο οριοθέτησης. Το ρομποτικό χλοοκοπτικό θα στρίβει μετά από πρόσκρουση σε εμπόδια αυτού του τύπου.

Για να επιτευχθεί προσεκτική και αθόρυβη λειτουργία, συνιστάται η απομόνωση όλων των σταθερών αντικειμένων μέσα και γύρω από το χώρο εργασίας.

Τοποθετήστε το καλώδιο έως την περιοχή που πρέπει να οριοθετηθεί και γύρω από αυτήν και κατόπιν γυρίστε το προς τα πίσω ακολουθώντας την ίδια διαδρομή. Εάν χρησιμοποιούνται συνδετήρες, το καλώδιο θα πρέπει να τοποθετηθεί κάτω από τους ίδιους συνδετήρες στη διαδρομή επιστροφής. Όταν τα καλώδια οριοθέτησης προς και από τη νησίδα είναι τοποθετημένα κοντά το ένα με το άλλο, το ρομποτικό χλοοκοπτικό μπορεί να περνά πάνω από το καλώδιο.

Το καλώδιο οριοθέτησης δεν επιτρέπεται να διασταυρώνεται καθώς κατευθύνεται προς μία νησίδα και επιστρέφει από αυτήν.

Τα εμπόδια που έχουν ελαφριά κλίση, για παράδειγμα πέτρες ή μεγάλα δέντρα με ανυψωμένες ρίζες, πρέπει να απομονώνονται ή να αφαιρούνται. Διαφορετικά, το ρομποτικό χλοοκοπτικό μπορεί να γλιστρήσει επάνω σε αυτό το είδος εμποδίου και να προκληθεί βλάβη στις λεπίδες ή/και να κολλήσει το χλοοκοπτικό.

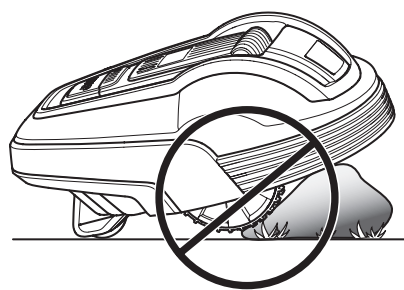
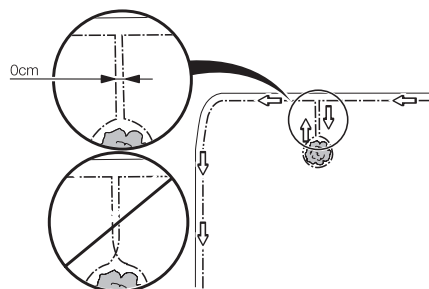
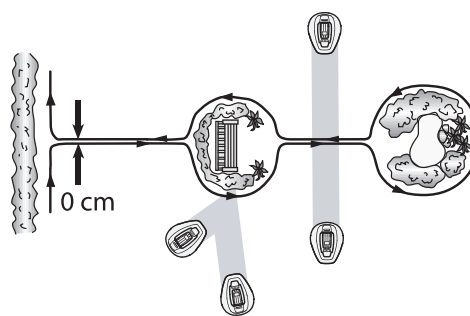

Δευτερεύουσες περιοχές

Εάν ο χώρος εργασίας αποτελείται από δύο περιοχές μεταξύ των οποίων το ρομποτικό χλοοκοπτικό δυσκολεύεται να κινηθεί, συνιστάται η δημιουργία μιας δευτερεύουσας περιοχής. Τέτοιες περιπτώσεις είναι επιφάνειες με κλίση 25% ή περάσματα στενότερα από 60 cm (90 cm για τα GARDENA R38Li, 40Li, R45Li, R50Li). Τοποθετήστε το καλώδιο οριοθέτησης γύρω από τη δευτερεύουσα περιοχή έτσι ώστε να σχηματιστεί μια νησίδα εκτός της κύριας περιοχής.

Το ρομποτικό χλοοκοπτικό πρέπει να μετακινείται χειροκίνητα μεταξύ της κύριας και της δευτερεύουσας περιοχής εργασίας, όταν πρέπει να κοπεί το γρασίδι στη δευτερεύουσα περιοχή εργασίας. Πρέπει να χρησιμοποιηθεί ο τρόπος λειτουργίας *MAN*, καθώς το ρομποτικό χλοοκοπτικό δεν μπορεί να μεταβεί μόνο του από τη δευτερεύουσα περιοχή στη βάση φόρτισης. Ανατρέξτε στην ενότητα 5.1 *Επιλογή λειτουργίας* στη σελίδα 41. Σε αυτόν τον τρόπο λειτουργίας, το ρομποτικό χλοοκοπτικό δεν θα αναζητά ποτέ τη βάση φόρτισης, αλλά θα εκτελεί χλοοκοπή μέχρι να εξαντληθεί η μπαταρία. Όταν η μπαταρία εξαντληθεί, το ρομποτικό χλοοκοπτικό θα σταματήσει και στην οθόνη θα εμφανιστεί το μήνυμα *Απαιτείται χειρ. φόρτ.* Στη συνέχεια, τοποθετήστε το ρομποτικό χλοοκοπτικό στη βάση φόρτισης, για να φορτίσετε την μπαταρία. Εάν πρέπει να γίνει χλοοκοπή στον κύριο χώρο εργασίας μετά τη φόρτιση, θα πρέπει να αλλάξετε τον τρόπο λειτουργίας σε Αυτό προτού τοποθετήσετε το ρομποτικό χλοοκοπτικό στη βάση φόρτισης.

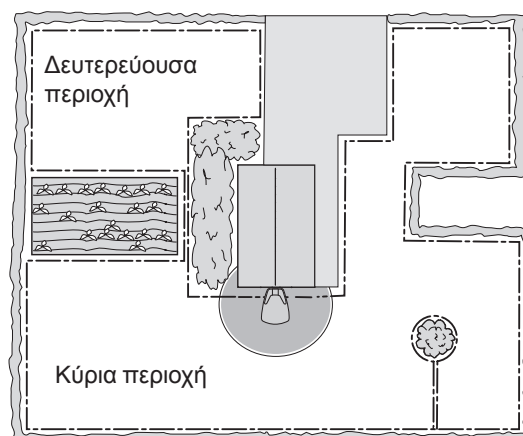

3. ΕΓΚΑΤΑΣΤΑΣΗ

Περάσματα κατά τη χλοοκοπή

Θα πρέπει να αποφεύγονται μακριά και στενά περάσματα, καθώς και περιοχές στενότερες από 1,5 έως 2 μέτρα. Όταν το ρομποτικό χλοοκοπτικό εκτελεί χλοοκοπή, υπάρχει κίνδυνος να κινηθεί γύρω από το πέρασμα ή την περιοχή για κάποιο χρονικό διάστημα. Σε αυτήν την περίπτωση, το γκαζόν θα δείχνει πεπλατυσμένο.

Πρανή

Το καλώδιο οριοθέτησης μπορεί να τοποθετηθεί κατά μήκος επιφάνειας με κλίση κάτω από 15%.

0-15 %

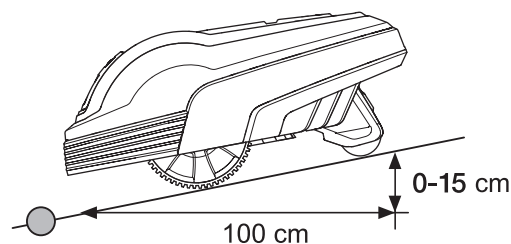

Το καλώδιο οριοθέτησης δεν θα πρέπει να τοποθετείται κατά μήκος επιφανειών με κλίση πάνω από 15%. Υπάρχει κίνδυνος το ρομποτικό χλοοκοπτικό να δυσκολεύεται να στρίψει σε εκείνο το σημείο. Το χλοοκοπτικό θα σταματήσει και θα εμφανιστεί το μήνυμα σφάλματος *Εκτός περιοχής εργασ.* Ο κίνδυνος είναι μέγιστος σε συνθήκες υψηλής υγρασίας, καθώς οι τροχοί μπορούν να γλιστρήσουν στο νωπό γρασίδι.

15- %

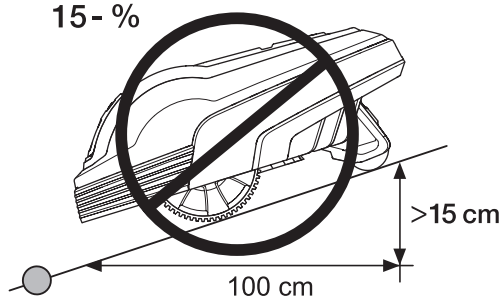

Ωστόσο, το καλώδιο οριοθέτησης μπορεί να τοποθετηθεί κατά μήκος μιας κεκλιμένης επιφάνειας με κλίση μεγαλύτερη από 15% όταν υπάρχει κάποιο εμπόδιο με το οποίο μπορεί να συγκρουστεί το ρομποτικό χλοοκοπτικό, για παράδειγμα, ένας φράχτης ή ένας πυκνός θάμνος.

Το ρομποτικό χλοοκοπτικό μπορεί να εκτελεί κοπή σε γρασίδι με κλίση έως 25 cm ανά μέτρο (25%) εντός του χώρου εργασίας. Οι περιοχές με μεγαλύτερη κλίση πρέπει να οριοθετούνται με το καλώδιο οριοθέτησης.

Όταν ένα μέρος του εξωτερικού άκρου του χώρου εργασίας έχει κλίση πάνω από 15 cm ανά μέτρο (15%), το καλώδιο οριοθέτησης πρέπει να τοποθετείται περίπου 20 cm πιο μέσα, σε επίπεδο έδαφος, πριν από την αρχή της κεκλιμένης περιοχής.

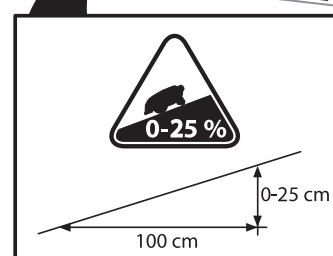
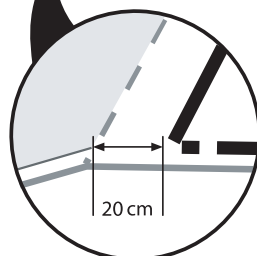
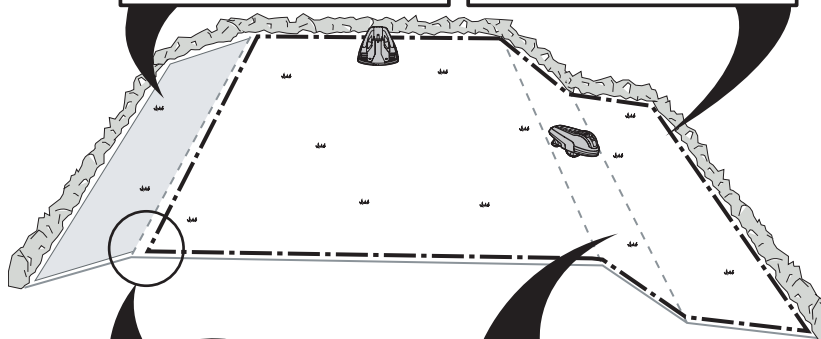
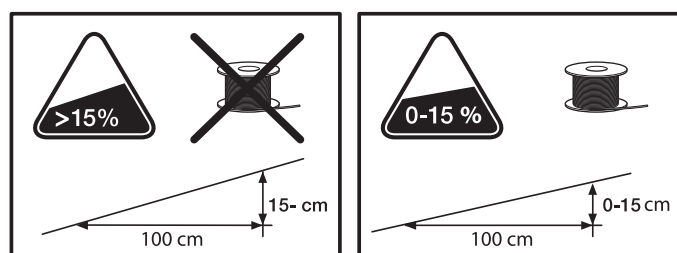

3. ΕΓΚΑΤΑΣΤΑΣΗ

Τοποθέτηση του καλωδίου οριοθέτησης

Εάν σκοπεύετε να στερεώσετε κάτω το καλώδιο οριοθέτησης:

- Κόψτε το γρασίδι σε πολύ μικρό ύψος με ένα τυπικό χλοοκοπτικό ή χορτοκοπτικό στα σημεία όπου θα τοποθετηθεί το καλώδιο. Θα είναι ευκολότερη η τοποθέτηση του καλωδίου κοντά στο έδαφος και μειώνεται ο κίνδυνος να κόψει το ρομποτικό χλοοκοπτικό το καλώδιο ή να προξενήσει ζημιά στη μόνωση του καλωδίου.
- Φροντίστε να τοποθετήσετε το καλώδιο οριοθέτησης κοντά στο έδαφος και να στερεώσετε τα πασσαλάκια σε μικρή απόσταση, περίπου 75 cm το ένα από το άλλο. Το καλώδιο πρέπει να τοποθετηθεί κοντά στην επιφάνεια του εδάφους, για να μην κοπεί πριν οι ρίζες του χορταριού μεγαλώσουν και το καλύψουν.
- Χρησιμοποιήστε ένα σφυρί, για να τοποθετήσετε τους συνδετήρες μέσα στο έδαφος. Πρέπει να προσέχετε όταν χτυπάτε τους συνδετήρες και να βεβαιώνετε ότι το καλώδιο δεν καταπονείται. Αποφύγετε να λυγίζετε πολύ το καλώδιο.

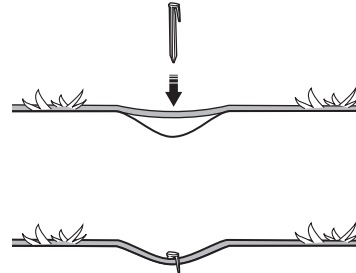

Εάν το καλώδιο οριοθέτησης πρόκειται να θαφτεί:

- Βεβαιωθείτε ότι το καλώδιο οριοθέτησης έχει τοποθετηθεί από 1 cm έως 20 cm μέσα στο έδαφος. Το καλώδιο μπορεί επίσης να θαφτεί, για παράδειγμα, χρησιμοποιώντας κοπτικό εργαλείο άκρων ή ευθύ φτυάρι.

Χρησιμοποιήστε τον παρεχόμενο μετρητή ως οδηγό κατά την τοποθέτηση του καλωδίου οριοθέτησης. Αυτό σας βοηθά να ρυθμίζετε εύκολα τη σωστή απόσταση μεταξύ του καλωδίου οριοθέτησης και του ορίου/εμποδίου. Ο μετρητής αποσπάται από το κουτί.

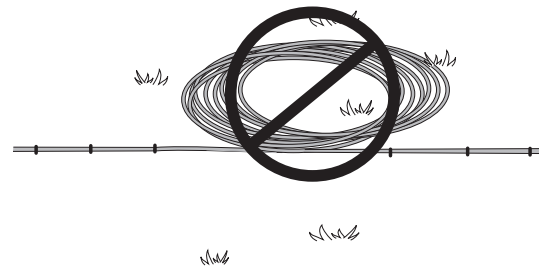

ΣΗΜΑΝΤΙΚΗ ΠΛΗΡΟΦΟΡΙΑ

Δεν πρέπει να τοποθετείται επιπλέον καλώδιο σε σπείρες έξω από το καλώδιο οριοθέτησης. Αυτό μπορεί να διαταράξει τη λειτουργία του ρομποτικού χλοοκοπτικού.

Βρόχος για τη σύνδεση του καλωδίου οδήγησης

Για τη διευκόλυνση της σύνδεσης του καλωδίου οδήγησης στο καλώδιο οριοθέτησης, συνιστάται η δημιουργία ενός βρόχου με περίπου 20 cm επιπλέον καλώδιο οριοθέτησης στο σημείο που αργότερα θα συνδεθεί το καλώδιο οδήγησης. Μία καλή ιδέα είναι να σχεδιάσετε πού θα τοποθετηθεί το καλώδιο οδήγησης πριν από τη διάστρωση του καλωδίου οριοθέτησης. Ανατρέξτε στην ενότητα 3.6 *Εγκατάσταση του καλωδίου οδήγησης* στη σελίδα 30.

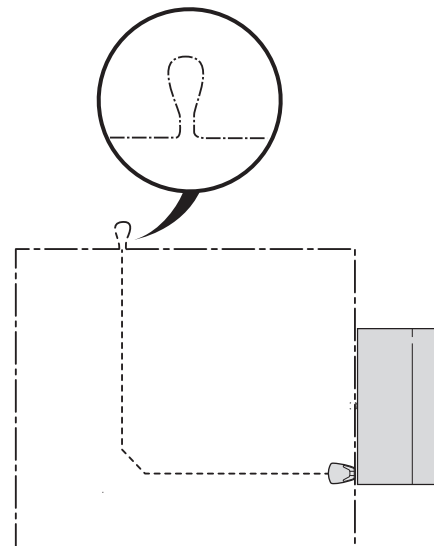

3. ΕΓΚΑΤΑΣΤΑΣΗ

Τοποθέτηση του καλωδίου οριοθέτησης προς τη βάση φόρτισης

Το καλώδιο οριοθέτησης πρέπει να τοποθετείται παράλληλα προς την πίσω άκρη της βάσης φόρτισης και τουλάχιστον κατά 1,5 μέτρο σε ευθεία γραμμή προς τα δεξιά και αριστερά της βάσης φόρτισης. Δείτε την εικόνα. Εάν το καλώδιο οριοθέτησης τοποθετηθεί με οποιοδήποτε άλλο τρόπο, το ρομποτικό χλοοκοπτικό μπορεί να δυσκολεύεται να εντοπίσει τη βάση φόρτισης.

Σε ορισμένες περιπτώσεις μπορεί να χρειαστεί να επεκτείνετε την ευθεία διαδρομή δεξιά από τη βάση φόρτισης, ανάλογα με τον τρόπο τοποθέτησης του καλωδίου οριοθέτησης στην εγκατάσταση.

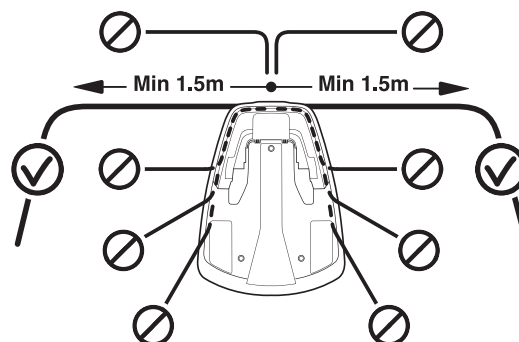

Ένωση του καλωδίου οριοθέτησης

Χρησιμοποιήστε έναν γνήσιο σύνδεσμο, αν το καλώδιο οριοθέτησης δεν είναι αρκετά μακρύ και χρειάζεται προέκταση. Είναι αδιάβροχος και παρέχει αξιόπιστη ηλεκτρική σύνδεση.

Τοποθετήστε και τα δύο άκρα στο σύνδεσμο. Ελέγξτε ότι τα καλώδια έχουν εισχωρήσει πλήρως στο σύνδεσμο, έτσι ώστε τα άκρα να είναι ορατά μέσα από τη διαφανή περιοχή στην άλλη πλευρά του συνδέσμου. Τώρα πιέστε προς τα κάτω το κουμπί στο επάνω μέρος του συνδέσμου. Χρησιμοποιήστε γκαζοτανάλια για να πιέσετε τελείως το κουμπί μέσα στο σύνδεσμο.

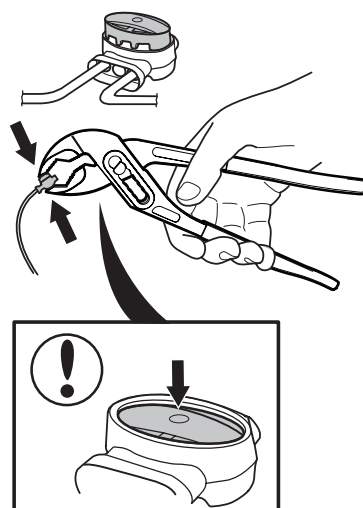

ΣΗΜΑΝΤΙΚΗ ΠΛΗΡΟΦΟΡΙΑ

Η συστροφή των καλωδίων ή η χρήση βιδωτών μπλοκ ακροδεκτών μονωμένων με μονωτική ταινία, δεν αποτελούν ικανοποιητικούς τρόπους ένωσης. Η υγρασία του εδάφους θα προκαλέσει την οξείδωση των καλωδίων και μετά από κάποιο διάστημα θα οδηγήσει σε διακοπή του κυκλώματος.

3. ΕΓΚΑΤΑΣΤΑΣΗ

3.5 Σύνδεση του καλωδίου οριοθέτησης

Συνδέστε το καλώδιο οριοθέτησης στη βάση φόρτισης:

ΣΗΜΑΝΤΙΚΗ ΠΛΗΡΟΦΟΡΙΑ

Το καλώδιο οριοθέτησης δεν πρέπει να διασταυρώνεται κατά τη σύνδεσή του στη βάση φόρτισης. Η δεξιά άκρη του καλωδίου πρέπει να συνδεθεί στη δεξιά ακίδα στη βάση φόρτισης και η αριστερή άκρη του καλωδίου στην αριστερή ακίδα.

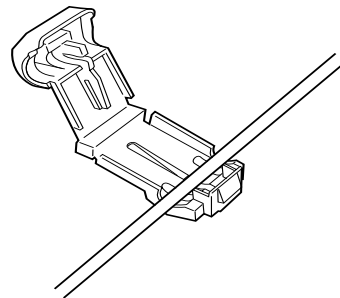

1. Τοποθετήστε τα άκρα του καλωδίου στο σύνδεσμο:
 - Ανοίξτε το σύνδεσμο.
 - Τοποθετήστε το καλώδιο στην υποδοχή του συνδέσμου.
2. Πιέστε τους συνδέσμους χρησιμοποιώντας πένσα. Πιέστε μέχρι να ακούσετε ένα "κλικ".

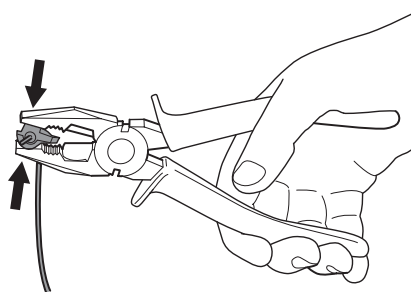

3. Κόψτε το καλώδιο οριοθέτησης που περισσεύει 1 - 2 εκ. πάνω από κάθε σύνδεσμο.

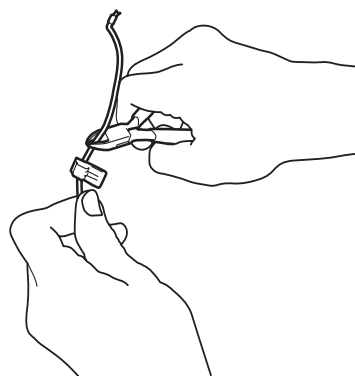

4. Πιέστε το σύνδεσμο πάνω στη μεταλλική ακίδα. Πιέστε το σύνδεσμο πάνω στην ακίδα επαφής με την ένδειξη AL (αριστερά) και AR (δεξιά) στη βάση φόρτισης.

Ελέγξτε προσεκτικά αν ο σύνδεσμος έχει τοποθετηθεί σωστά.

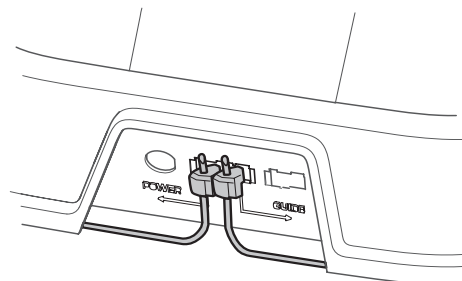

ΣΗΜΑΝΤΙΚΗ ΠΛΗΡΟΦΟΡΙΑ

Ο δεξιός σύνδεσμος πρέπει να συνδεθεί στη δεξιά μεταλλική ακίδα στη βάση φόρτισης και το αριστερό άκρο του καλωδίου στον αριστερό σύνδεσμο.

3. ΕΓΚΑΤΑΣΤΑΣΗ

3.6 Εγκατάσταση του καλωδίου οδήγησης

Το καλώδιο οδήγησης είναι ένα καλώδιο που τοποθετείται από τη βάση φόρτισης προς, για παράδειγμα, ένα απομακρυσμένο σημείο του χώρου εργασίας ή μέσα από ένα στενό πέρασμα, ώστε κατόπιν να συνδεθεί με το καλώδιο οριοθέτησης. Το ίδιο ρολό καλωδίου χρησιμοποιείται τόσο για το καλώδιο οριοθέτησης όσο και για το καλώδιο οδήγησης.

Το καλώδιο οδήγησης χρησιμοποιείται από το ρομποτικό χλοοκοπτικό για να βρίσκει το δρόμο του κατά την επιστροφή στη βάση φόρτισης, αλλά και για να καθοδηγείται σε απομακρυσμένες περιοχές του κήπου.

Για να εξασφαλίζεται ομοιόμορφη κοπή σε όλη την επιφάνεια του γρασιδιού, το ρομποτικό χλοοκοπτικό μπορεί να ακολουθεί το καλώδιο οδήγησης από τη βάση φόρτισης έως τη σύνδεση του καλωδίου οδήγησης με το καλώδιο οριοθέτησης και να ξεκινά τη χλοοκοπή εκεί. Ανάλογα με τη διάταξη του κήπου, θα πρέπει να ρυθμίσετε το πόσο συχνά το ρομποτικό χλοοκοπτικό θα πρέπει να ακολουθεί το καλώδιο οδήγησης από τη βάση φόρτισης. Ανατρέξτε στην ενότητα 6.6 *Ρυθμίσεις* στη σελίδα 55.

Το ρομποτικό χλοοκοπτικό λειτουργεί σε διάφορες αποστάσεις από το καλώδιο οδήγησης, ώστε να μειώνεται ο κίνδυνος δημιουργίας αυλακώσεων όταν το ρομποτικό χλοοκοπτικό ακολουθεί το καλώδιο οδήγησης από και προς τη βάση φόρτισης. Η περιοχή δίπλα στο καλώδιο, που χρησιμοποιεί το ρομποτικό χλοοκοπτικό, ονομάζεται διάδρομος.

Το ρομποτικό χλοοκοπτικό κινείται πάντα αριστερά από το καλώδιο οδήγησης, όπως φαίνεται κοιτώντας τη βάση φόρτισης. Συνεπώς, ο διάδρομος είναι αριστερά από το καλώδιο οδήγησης. Ο διάδρομος έχει πλάτος 50 cm. Κατά την εγκατάσταση, είναι λοιπόν σημαντικό να υπάρχει ελεύθερος χώρος τουλάχιστον 75 cm στα αριστερά του καλωδίου οδήγησης και τουλάχιστον 25 cm ελεύθερος χώρος στα δεξιά του καλωδίου οδήγησης, όπως φαίνεται κοιτώντας τη βάση φόρτισης.

Δεν επιτρέπεται η τοποθέτηση του καλωδίου οδήγησης πιο κοντά από 30 cm στο καλώδιο οριοθέτησης.

Το καλώδιο οδήγησης, όπως και το καλώδιο οριοθέτησης, μπορεί να στερεωθεί με συνδετήρες ή να θαφτεί στο έδαφος.

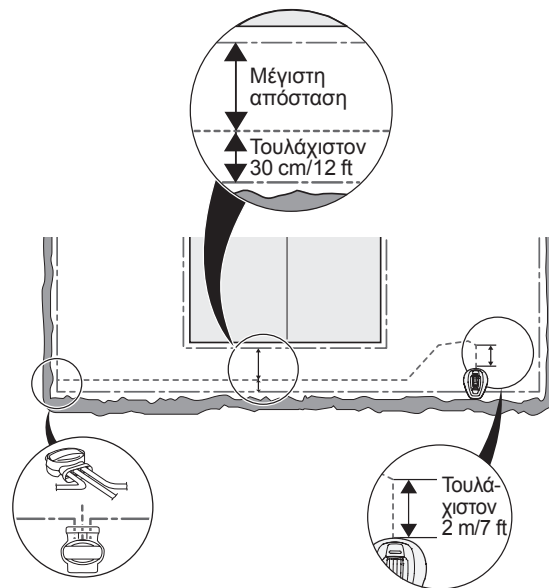
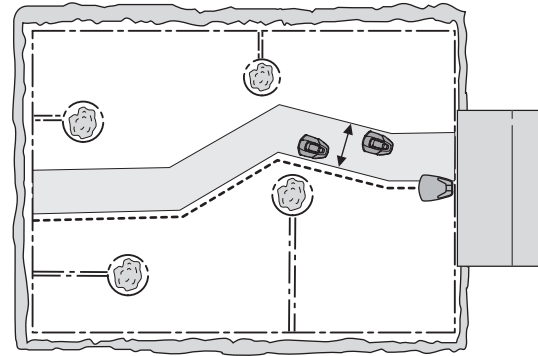

ΣΗΜΑΝΤΙΚΗ ΠΛΗΡΟΦΟΡΙΑ

Βεβαιωθείτε ότι υπάρχει πάντα ελεύθερος χώρος τουλάχιστον 75 cm στα αριστερά του καλωδίου οδήγησης, όπως φαίνεται κοιτώντας τη βάση φόρτισης. .

3. ΕΓΚΑΤΑΣΤΑΣΗ

Τοποθέτηση και σύνδεση του καλωδίου οδήγησης

1. Τοποθετήστε το καλώδιο οδήγησης μέσω της σχισμής στο κάτω μέρος της πλάκας της βάσης φόρτισης.

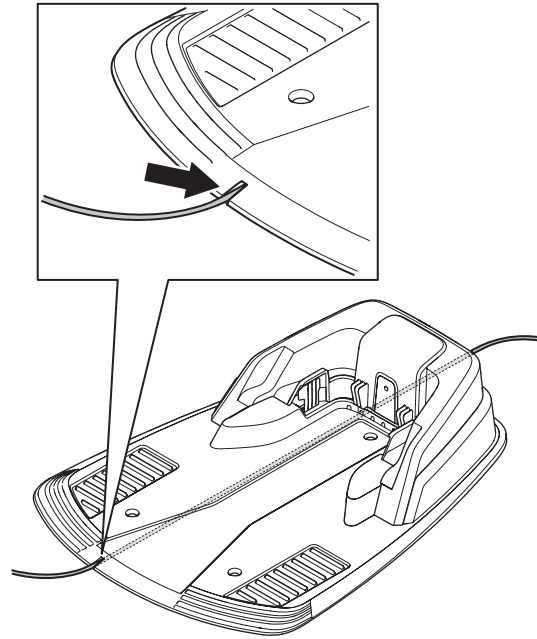

2. Τοποθετήστε το σύνδεσμο στο καλώδιο οδήγησης με τον ίδιο τρόπο όπως στο καλώδιο οριοθέτησης, που περιγράφεται στην ενότητα 3.5 *Σύνδεση του καλωδίου οριοθέτησης* στη σελίδα 29. Συνδέστε το στην ακίδα επαφής στη βάση φόρτισης που φέρει την ετικέτα "Guide".

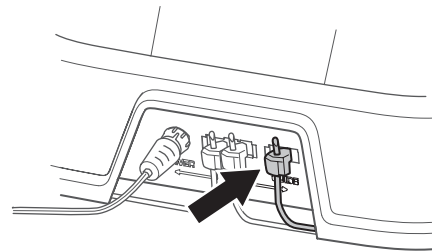

3. Το καλώδιο πρέπει να εκτείνεται τουλάχιστον 2 μέτρα σε ευθεία γραμμή προς τα έξω από την εμπρόσθια άκρη της πλάκας.

Εάν το καλώδιο οδήγησης πρέπει να τοποθετηθεί σε πέρασμα:

Το ρομποτικό χλοοκοπτικό ακολουθεί το καλώδιο οδήγησης από την ίδια πλευρά του καλωδίου καθώς κινείται από και προς τη βάση φόρτισης. Αυτό σημαίνει ότι το καλώδιο οδήγησης βρίσκεται στη δεξιά πλευρά του ρομποτικού χλοοκοπτικού όταν αυτό κινείται προς τη βάση φόρτισης, ενώ όταν απομακρύνεται από τη βάση φόρτισης, βρίσκεται στην αριστερή πλευρά του χλοοκοπτικού.

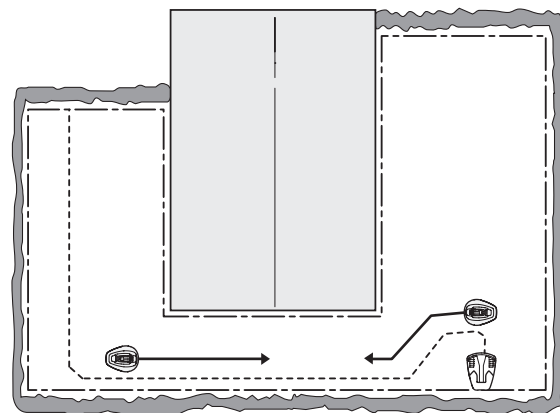

3. ΕΓΚΑΤΑΣΤΑΣΗ

- Στο πέρασμα, το καλώδιο οδήγησης πρέπει, επομένως, να τοποθετείται έτσι ώστε το ρομποτικό χλοοκοπτικό να έχει όσο το δυνατόν μεγαλύτερο χώρο για να λειτουργήσει. Ωστόσο, η απόσταση μεταξύ του καλωδίου οριοθέτησης και του καλωδίου οδήγησης πρέπει να είναι τουλάχιστον 30 cm.

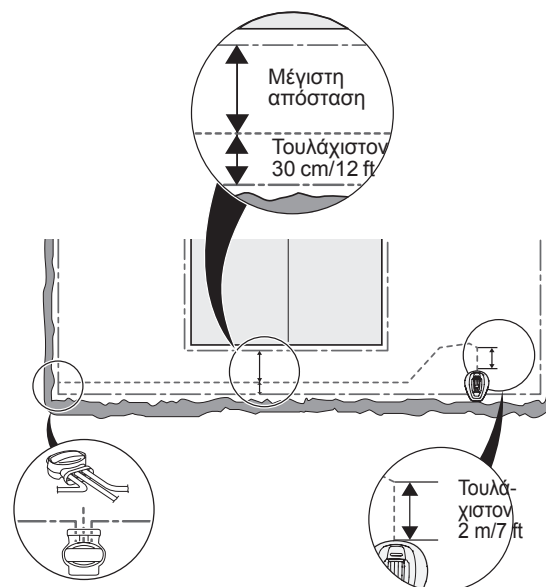

Αν το καλώδιο οδήγησης πρέπει να τοποθετηθεί σε επιφάνεια με μεγάλη κλίση, είναι πλεονέκτημα να διαστρωθεί το καλώδιο υπό γωνία σε σχέση με την επικλινή επιφάνεια. Αυτό διευκολύνει το ρομποτικό χλοοκοπτικό να ακολουθεί το καλώδιο οδήγησης στην επικλινή επιφάνεια.

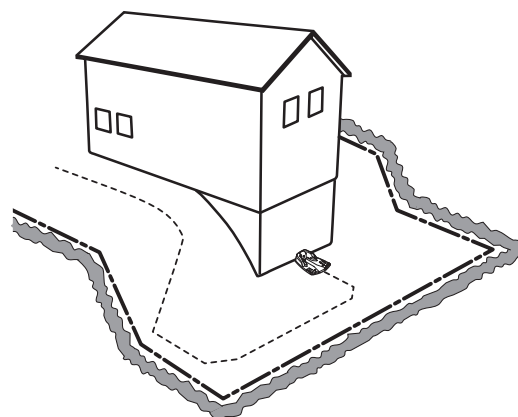

Αποφύγετε την τοποθέτηση του καλωδίου υπό οξείες γωνίες. Αυτό μπορεί να δυσκολέψει το ρομποτικό χλοοκοπτικό να ακολουθήσει το καλώδιο οδήγησης.

4. Τοποθετήστε το καλώδιο οδήγησης μέχρι το σημείο στο καλώδιο οριοθέτησης όπου είχε προστεθεί προηγουμένως ένας βρόχος για διευκόλυνση της σύνδεσης του καλωδίου οδήγησης.
5. Κόψτε το βρόχο στο καλώδιο οριοθέτησης χρησιμοποιώντας, για παράδειγμα, έναν κόφτη καλωδίων.

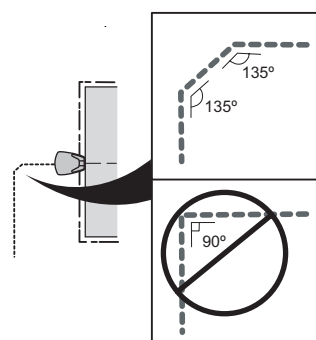

3. ΕΓΚΑΤΑΣΤΑΣΗ

6. Συνδέστε το καλώδιο οδήγησης στο καλώδιο οριοθέτησης χρησιμοποιώντας ένα σύνδεσμο:

Εισαγάγετε το καλώδιο οριοθέτησης σε κάθε μία από τις οπές του συνδέσμου. Εισαγάγετε το καλώδιο οδήγησης στην κεντρική οπή του συνδέσμου. Ελέγξτε ότι τα καλώδια έχουν εισχωρήσει πλήρως στο σύνδεσμο, έτσι ώστε οι άκρες να είναι ορατές μέσα από τη διαφανή περιοχή στην άλλη πλευρά του συνδέσμου.

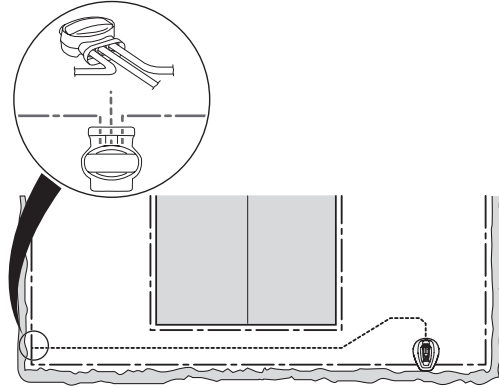

Χρησιμοποιήστε γκαζοτανάλια για να πιέσετε τελείως το κουμπί μέσα στο σύνδεσμο.

Δεν έχει σημασία ποιές οπές θα χρησιμοποιηθούν για τη σύνδεση κάθε καλωδίου.

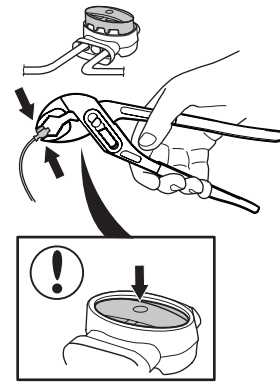

7. Στερεώστε κάτω με συνδετήρες/θάψτε το σύνδεσμο στο γρασίδι.

ΣΗΜΑΝΤΙΚΗ ΠΛΗΡΟΦΟΡΙΑ

Το καλώδιο οδήγησης δεν πρέπει να διασταυρώνεται με το καλώδιο οριοθέτησης, για παράδειγμα με ένα καλώδιο οριοθέτησης που έχει τοποθετηθεί σε μια νησίδα.

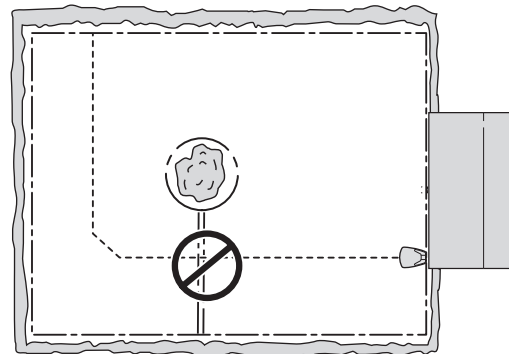

ΣΗΜΑΝΤΙΚΗ ΠΛΗΡΟΦΟΡΙΑ

Ελέγξτε αν το καλώδιο οδήγησης λειτουργεί με τη λειτουργία *Βαθμον. οδηγού* προτού χρησιμοποιήσετε το ρομποτικό χλοοκοπτικό. Ανατρέξτε στην ενότητα *3.8 Αρχική εκκίνηση και βαθμονόμηση* στη σελίδα 34.

3. ΕΓΚΑΤΑΣΤΑΣΗ

3.7 Έλεγχος του βρόχου

Ελέγξτε το κυκλικό σήμα επιθεωρώντας την ενδεικτική λυχνία στη βάση φόρτισης.

Ανατρέξτε στην ενότητα 9.2 *Ενδεικτική λυχνία στη βάση φόρτισης* στη σελίδα 73, αν η λυχνία δεν ανάβει με συνεχές πράσινο φως.

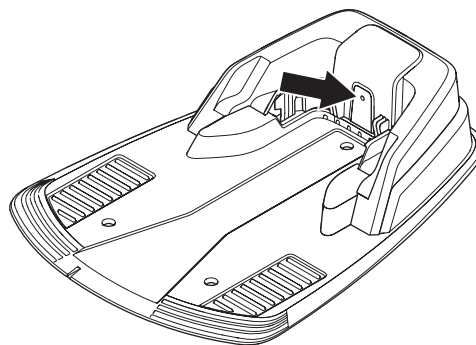

3.8 Αρχική εκκίνηση και βαθμονόμηση

Προτού τεθεί σε λειτουργία το ρομποτικό χλοοκοπτικό, πρέπει να εκτελεστεί μια ακολουθία εκκίνησης στο μενού του ρομποτικού χλοοκοπτικού, καθώς και μια αυτόματη βαθμονόμηση του σήματος G1. Η βαθμονόμηση είναι επίσης μια καλή δοκιμή για να βεβαιωθείτε ότι η εγκατάσταση του καλωδίου οδήγησης έχει γίνει με τρόπο που επιτρέπει στο ρομποτικό χλοοκοπτικό να ακολουθεί εύκολα το καλώδιο οδήγησης από τη βάση φόρτισης.

1. Ανοίξτε το κάλυμμα του πίνακα ελέγχου πατώντας το κουμπί **STOP**.

2. Γυρίστε τον κεντρικό διακόπτη στη θέση 1.

Η ακολουθία εκκίνησης ξεκινά όταν ενεργοποιηθεί για πρώτη φορά το ρομποτικό χλοοκοπτικό. Θα ζητηθούν τα ακόλουθα:

- Γλώσσα
- Χώρα
- Μορφή ώρας
- Τρέχουσα ώρα
- Μορφή ημερομηνίας
- Ημερομηνία
- Τετραψήφιος κωδικός PIN. Επιτρέπονται όλοι οι συνδυασμοί εκτός από 0000.

ΣΗΜΑΝΤΙΚΗ ΠΛΗΡΟΦΟΡΙΑ

Χρησιμοποιήστε το Υπόμνημα στη σελίδα 4 για να σημειώσετε τον κωδικό PIN.

3. Τοποθετήστε το ρομποτικό χλοοκοπτικό στη βάση φόρτισης όπως ζητείται στην οθόνη. Πατήστε το κουμπί START και κλείστε το κάλυμμα. Το ρομποτικό χλοοκοπτικό θα ξεκινήσει τώρα τη βαθμονόμηση οδηγού, φεύγοντας από τη βάση φόρτισης και ακολουθώντας το καλώδιο οδήγησης έως το σημείο όπου το καλώδιο οδήγησης συνδέεται με το καλώδιο οριοθέτησης, για να ξεκινήσει εκεί τη χλοοκοπή. Βεβαιωθείτε το ρομποτικό χλοοκοπτικό μπορεί να ακολουθήσει το καλώδιο οδήγησης σε όλη τη διαδρομή.

Αν αυτό δεν είναι δυνατό, ίσως οφείλεται σε εσφαλμένη εγκατάσταση του καλωδίου οδήγησης. Σε αυτήν την περίπτωση, βεβαιωθείτε ότι η εγκατάσταση έχει εκτελεστεί όπως περιγράφεται στην ενότητα 3.6 *Εγκατάσταση του καλωδίου οδήγησης* στη σελίδα 30. Στη συνέχεια, εκτελέστε νέα βαθμονόμηση. Ανατρέξτε στην ενότητα 6.6 *Ρυθμίσεις* στη σελίδα 55.

Στην περίπτωση των R70Li/R80Li, υπάρχει επίσης δυνατότητα μείωσης του πλάτους οδήγησης, ώστε το ρομποτικό χλοοκοπτικό να ακολουθεί το καλώδιο οδήγησης σε πολύ στενά περάσματα. Ανατρέξτε στην ενότητα 6.4 *Εγκατάσταση, R70Li, R80Li* στη σελίδα 49. Χρησιμοποιήστε τη λειτουργία Δοκιμή εξόδου, για να εκτελέσετε νέα βαθμονόμηση στα R70Li/R80Li. Ανατρέξτε στην ενότητα 6.4 *Εγκατάσταση, R70Li, R80Li* στη σελίδα 49.

3. ΕΓΚΑΤΑΣΤΑΣΗ

3.9 Δοκιμή σύνδεσης με τη βάση φόρτισης

Προτού χρησιμοποιήσετε το ρομποτικό χλοοκοπτικό, βεβαιωθείτε ότι μπορεί να ακολουθήσει το καλώδιο οδήγησης σε όλη τη διαδρομή έως τη βάση φόρτισης και ότι μπορεί να συνδεθεί εύκολα με τη βάση φόρτισης. Εκτελέστε την παρακάτω δοκιμή.

1. Ανοίξτε το κάλυμμα του πίνακα ελέγχου πατώντας το κουμπί **STOP**.
2. Τοποθετήστε το ρομποτικό χλοοκοπτικό κοντά στο σημείο που το καλώδιο οδήγησης συνδέεται με το καλώδιο οριοθέτησης. Τοποθετήστε το ρομποτικό χλοοκοπτικό σε απόσταση περίπου 2 μέτρων από το καλώδιο οδήγησης στρέφοντάς το προς το καλώδιο οδήγησης.
3. Επιλέξτε τον τρόπο λειτουργίας *Home* πατώντας το πλήκτρο με το σύμβολο του σπιτιού. Όταν ο δρομέας φτάσει στην ένδειξη *Home*, πατήστε το OK. Πατήστε το κουμπί **Start** και κλείστε το κάλυμμα.
4. Βεβαιωθείτε ότι το ρομποτικό χλοοκοπτικό ακολουθεί το καλώδιο οδήγησης σε όλη τη διαδρομή μέχρι τη βάση φόρτισης και ότι συνδέεται με τη βάση φόρτισης. Η δοκιμή εγκρίνεται μόνο εάν το ρομποτικό χλοοκοπτικό μπορεί να ακολουθήσει το καλώδιο οδήγησης σε ολόκληρη την απόσταση μέχρι τη βάση φόρτισης και συνδεθεί με την πρώτη προσπάθεια. Εάν το ρομποτικό χλοοκοπτικό δεν μπορέσει να συνδεθεί με την πρώτη προσπάθεια, θα ξαναπροσπαθήσει αυτόματα. Η εγκατάσταση δεν εγκρίνεται, εάν το ρομποτικό χλοοκοπτικό χρειαστεί δύο ή περισσότερες προσπάθειες για να συνδεθεί με τη βάση φόρτισης. Σε αυτή την περίπτωση, ελέγξτε ότι η βάση φόρτισης, το καλώδιο οριοθέτησης και το καλώδιο οδήγησης έχουν τοποθετηθεί σύμφωνα με τις οδηγίες στα κεφάλαια 3.2, 3.4 και 3.6.
5. Το ρομποτικό χλοοκοπτικό θα παραμείνει στη βάση φόρτισης μέχρι να επιλεγεί ο τρόπος λειτουργίας *Auto* ή *Map*. Ανατρέξτε στην ενότητα 5.1 *Επιλογή λειτουργίας* στη σελίδα 41.

Το σύστημα οδήγησης πρέπει πρώτα να βαθμονομηθεί, για να μπορέσει η παραπάνω δοκιμή να δώσει ικανοποιητικό αποτέλεσμα. Ανατρέξτε στην ενότητα 3.8 *Αρχική εκκίνηση και βαθμονόμηση* στη σελίδα 34.

4. ΧΡΗΣΗ

4. Χρήση

4.1 Φόρτιση κενής μπαταρίας

Όταν το ρομποτικό χλοοκοπτικό της GARDENA είναι καινούργιο ή έχει αποθηκευτεί για μεγάλο χρονικό διάστημα, η μπαταρία θα είναι κενή και πρέπει να φορτιστεί πριν από την εκκίνηση. Η φόρτιση διαρκεί περίπου 80 - 100 λεπτά.

1. Γυρίστε τον κεντρικό διακόπτη στη θέση 1.
2. Σταθμεύστε το ρομποτικό χλοοκοπτικό στη βάση φόρτισης. Ανοίξτε το κάλυμμα και σύρετε προς τα μέσα το ρομποτικό χλοοκοπτικό όσο το δυνατόν περισσότερο, για να εξασφαλίσετε σωστή επαφή μεταξύ του ρομποτικού χλοοκοπτικού και της βάσης φόρτισης.
3. Στην οθόνη εμφανίζεται ένα μήνυμα που αναφέρει ότι η φόρτιση βρίσκεται σε εξέλιξη.



ΠΡΟΕΙΔΟΠΟΙΗΣΗ

Διαβάστε προσεκτικά τις οδηγίες ασφαλείας προτού θέσετε σε λειτουργία το ρομποτικό χλοοκοπτικό.



ΠΡΟΕΙΔΟΠΟΙΗΣΗ

Διατηρείτε τα χέρια και τα πόδια σας μακριά από τις περιστρεφόμενες λεπίδες. Μην τοποθετείτε ποτέ τα χέρια ή τα πόδια σας κοντά ή κάτω από το σώμα του μηχανήματος όταν το μοτέρ βρίσκεται σε λειτουργία.



ΠΡΟΕΙΔΟΠΟΙΗΣΗ

Μην χρησιμοποιείτε ποτέ το ρομποτικό χλοοκοπτικό όταν βρίσκονται άνθρωποι —ιδίως παιδιά— ή κατοικίδια στην περιοχή κοπής.

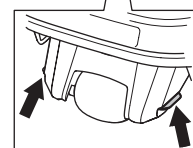
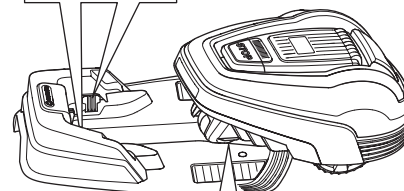
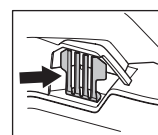
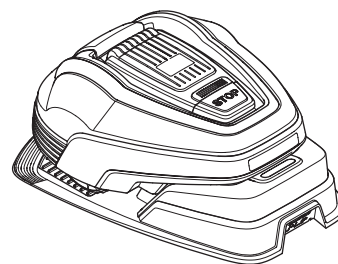

4. ΧΡΗΣΗ

4.2 Χρήση του χρονοδιακόπτη

Χρησιμοποιήστε τη λειτουργία χρονοδιακόπτη (ανατρέξτε στην ενότητα 6.3 Χρονοδιακόπτης στη σελίδα 46) για να αποφύγετε την όψη ισοπεδωμένου γρασιδιού. Όταν ρυθμίζετε το χρονοδιακόπτη, υπολογίστε ότι το ρομποτικό χλοοκοπτικό καλύπτει κατά προσέγγιση τα τετραγωνικά μέτρα ανά ώρα και ημέρα που αναφέρονται στον πίνακα Ικανότητα λειτουργίας.

Παράδειγμα

Εάν ο χώρος εργασίας είναι 360 m², το R70Li πρέπει να λειτουργεί 8 ώρες ανά ημέρα. Οι χρόνοι υπολογίζονται κατά προσέγγιση και εξαρτώνται για παράδειγμα από την ποιότητα του γρασιδιού, την αιχμηρότητα των λεπίδων και την ηλικία των μπαταριών.

ΣΗΜΑΝΤΙΚΗ ΠΛΗΡΟΦΟΡΙΑ

Χρησιμοποιήστε τη λειτουργία χρονοδιακόπτη για να αποφύγετε τη χλοοκοπή, συνήθως όταν υπάρχουν παιδιά, κατοικίδια και οτιδήποτε ενδέχεται να υποστεί βλάβη από τις περιστρεφόμενες λεπίδες πάνω στο γρασίδι.

Η εργοστασιακή ρύθμιση για το χρονοδιακόπτη είναι 07:00-23:00 (07:00-22:00 για τα GARDENA R38Li, R40Li, R45Li, R50Li) και υπάρχει δυνατότητα λειτουργίας κάθε ημέρα της εβδομάδας. Αυτή η ρύθμιση ενδείκνυται για το μέγιστο χώρο εργασίας που αναφέρεται.

Αν το επιτρέπει το μέγεθος του χώρου εργασίας, η ποιότητα του γκαζόν μπορεί να βελτιωθεί περαιτέρω αν η χλοοκοπή γίνεται κάθε δεύτερη ημέρα αντί για μερικές ώρες κάθε μέρα. Επιπρόσθετα, η πλήρης αδράνεια για μια τριήμερη τουλάχιστον περίοδο μία φορά το μήνα, ωφελεί το γρασίδι.

Αναμονή

Το ρομποτικό χλοοκοπτικό έχει προεπιλεγμένο χρόνο αναμονής, ο οποίος αναφέρεται στον πίνακα Χρόνος αναμονής. Ο χρόνος αναμονής αποτελεί μια καλή ευκαιρία, για παράδειγμα, για πότισμα ή για παιχνίδια στο γρασίδι.

Παράδειγμα 1

Οι χρόνοι που χρησιμοποιούνται σε αυτό το παράδειγμα ισχύουν για το GARDENA R40Li, αλλά η ίδια αρχή ισχύει και για τα υπόλοιπα μοντέλα.

Περίοδος εργασίας 1: 07:00 - 22:00

Ημέρες εργασίας: Όλες οι ημέρες

Η εργοστασιακή ρύθμιση εξασφαλίζει ότι το ρομποτικό χλοοκοπτικό ξεκινά την κοπή του γκαζόν στις 07.00. Το χλοοκοπτικό είναι σταθμευμένο στη βάση φόρτισης από τις 19.00 και βρίσκεται σε αναμονή μέχρι να ξεκινήσει ξανά η χλοοκοπή στις 07.00.

Αν η ρύθμιση του χρονοδιακόπτη είναι χωρισμένη σε δύο περιόδους εργασίας, ο χρόνος αναμονής μπορεί να χωριστεί σε περιόδους. Ωστόσο, ο ελάχιστος χρόνος αναμονής πρέπει να συμφωνεί με τα στοιχεία του πίνακα Χρόνος αναμονής.

Πίνακας Ικανότητα λειτουργίας	
Μοντέλο	Ικανότητα λειτουργίας
GARDENA R38Li	Περίπου 32 m ² ανά ώρα και ημέρα
GARDENA R40Li	Περίπου 33 m ² ανά ώρα και ημέρα
GARDENA R45Li	Περίπου 38 m ² ανά ώρα και ημέρα
GARDENA R50Li	Περίπου 42 m ² ανά ώρα και ημέρα
GARDENA R70Li	Περίπου 44 m ² ανά ώρα και ημέρα
GARDENA R80Li	Περίπου 50 m ² ανά ώρα και ημέρα

Πίνακας Χρόνος αναμονής	
Μοντέλο	Χρόνος αναμονής
GARDENA R38Li	Τουλάχιστον 12 ώρες ανά ημέρα
GARDENA R40Li	Τουλάχιστον 12 ώρες ανά ημέρα
GARDENA R45Li	Τουλάχιστον 12 ώρες ανά ημέρα
GARDENA R50Li	Τουλάχιστον 12 ώρες ανά ημέρα
GARDENA R70Li	Τουλάχιστον 8 ώρες ανά ημέρα
GARDENA R80Li	Τουλάχιστον 8 ώρες ανά ημέρα

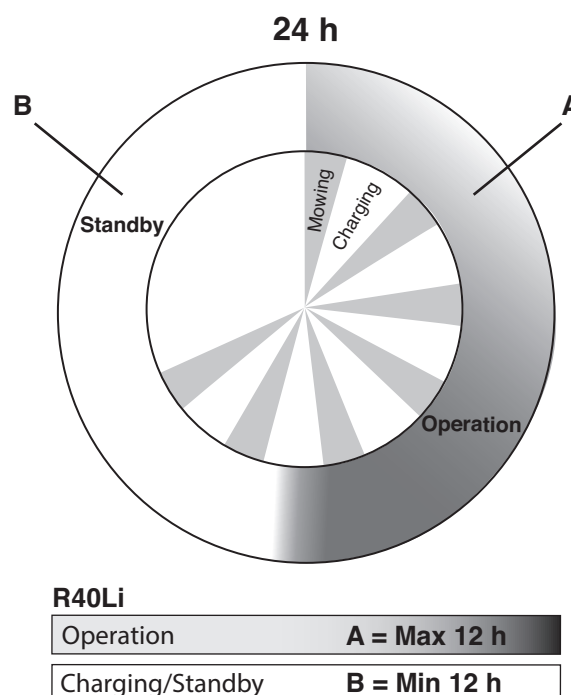

4. ΧΡΗΣΗ

Παράδειγμα 2

Οι χρόνοι που χρησιμοποιούνται σε αυτό το παράδειγμα ισχύουν για το GARDENA R40Li, αλλά η ίδια αρχή ισχύει και για τα υπόλοιπα μοντέλα.

Περίοδος εργασίας 1: 06:00 - 16:00

Περίοδος εργασίας 2: 20:00 - 23:00

Ημέρες εργασίας: Όλες οι ημέρες

Το ρομποτικό χλοοκοπτικό θα λειτουργεί μεταξύ 06:00 και 16:00. Θα ξεκινήσει και πάλι στις 20:00, αλλά θα σταματήσει να λειτουργεί στις 22:00, για να αρχίσει ξανά στις 06:00.

Οι χρόνοι υπολογίζονται κατά προσέγγιση και εξαρτώνται για παράδειγμα από την ποιότητα του γρασιδιού, την αιχμηρότητα των λεπίδων και την ηλικία των μπαταριών.

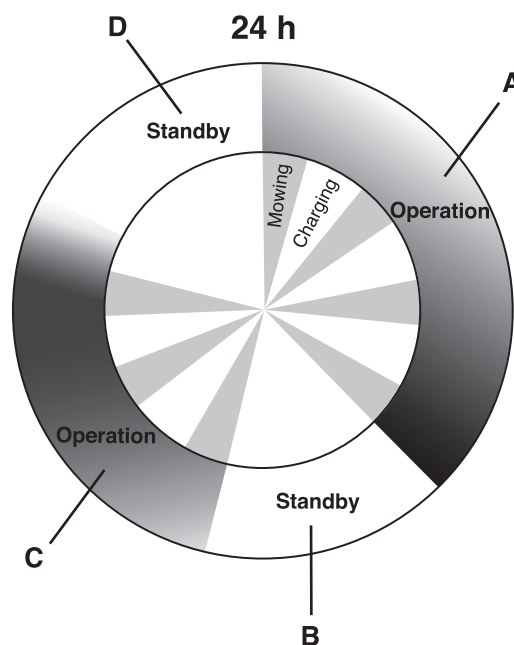

R40Li

Operation **A + C = Max 12 h**

Charging/Standby **B + D = Min 12 h**

4.3 Εκκίνηση λειτουργίας

1. Γυρίστε τον κεντρικό διακόπτη στη θέση 1.
2. Πατήστε το κουμπί STOP, για να ανοίξετε το κάλυμμα του ταμπλό ελέγχου.
3. Εισαγάγετε τον κωδικό PIN.
4. Πατήστε το κουμπί START.
5. Κλείστε το κάλυμμα εντός 10 δευτερολέπτων.

Εάν το ρομποτικό χλοοκοπτικό βρίσκεται στη βάση φόρτισης, θα φύγει από τη βάση φόρτισης μόνο όταν η μπαταρία φορτιστεί πλήρως και αν ο χρονοδιακόπτης είναι κατάλληλα ρυθμισμένος ώστε να επιτρέπεται η λειτουργία του χλοοκοπτικού.

Πριν ξεκινήσει ο δίσκος λεπίδων, ακούγονται 5 ηχητικά σήματα για 2 δευτερόλεπτα.

4.4 Διακοπή λειτουργίας

1. Πατήστε το κουμπί **STOP**.

Το ρομποτικό χλοοκοπτικό σταματά, η λειτουργία του μοτέρ λεπίδων διακόπτεται και ανοίγει το κάλυμμα του ταμπλό ελέγχου.

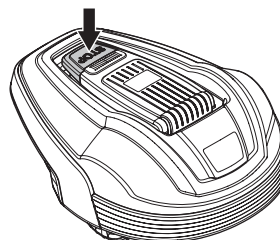
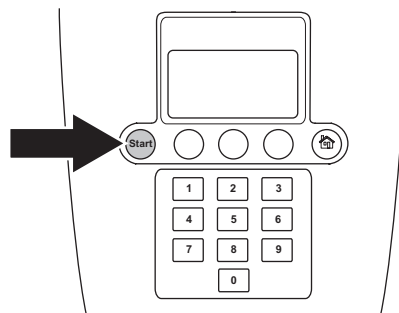

4. ΧΡΗΣΗ

4.5 Απενεργοποίηση

1. Πατήστε το κουμπί **STOP**.
2. Γυρίστε τον κεντρικό διακόπτη στη θέση 0.

Πρέπει πάντα να απενεργοποιείτε το ρομποτικό χλοοκοπτικό χρησιμοποιώντας τον κεντρικό διακόπτη, εάν απαιτείται συντήρηση ή εάν το ρομποτικό χλοοκοπτικό πρέπει να μετακινηθεί εκτός του χώρου εργασίας.

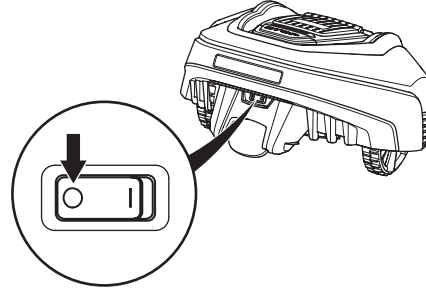

4.6 Ρύθμιση του ύψους κοπής

Το ύψος κοπής μπορεί να ρυθμιστεί από την ελάχιστη τιμή MIN (2 cm) έως τη μέγιστη τιμή MAX (5 cm).

Για να ρυθμίσετε το ύψος κοπής:

1. Πατήστε το κουμπί **STOP** για να θέσετε το ρομποτικό χλοοκοπτικό εκτός λειτουργίας και ανοίξτε το κάλυμμα.
2. Γυρίστε το κουμπί της ρύθμισης ύψους στην κατάλληλη θέση. Η θέση που έχετε επιλέξει υποδεικνύεται από την πορτοκαλί στήλη που φαίνεται μέσα από τη θυρίδα.
 - Γυρίστε το προς τα αριστερά, για να αυξήσετε το ύψος κοπής.
 - Γυρίστε το προς τα δεξιά, για να μειώσετε το ύψος κοπής.

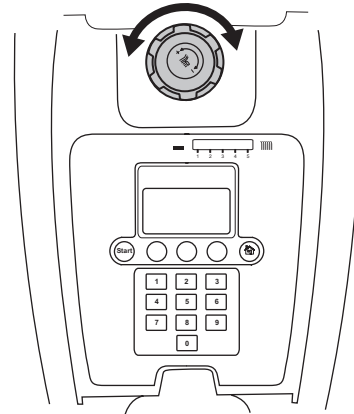

ΣΗΜΑΝΤΙΚΗ ΠΛΗΡΟΦΟΡΙΑ

Την πρώτη εβδομάδα μετά τη νέα εγκατάσταση, το ύψος κοπής πρέπει να ρυθμιστεί στο μέγιστο, ώστε να μην προκληθούν ζημιές στο καλώδιο βρόχου. Στη συνέχεια, μπορείτε να μειώνετε το ύψος κοπής βήμα-βήμα κάθε δεύτερη εβδομάδα μέχρι να επιτευχθεί το επιθυμητό ύψος κοπής.

5. ΤΑΜΠΛΟ ΕΛΕΓΧΟΥ

5. Ταμπλό ελέγχου

Όλες οι εντολές και οι ρυθμίσεις για το ρομποτικό χλοοκοπτικό GARDENA γίνονται από το ταμπλό ελέγχου. Όλες οι λειτουργίες είναι προσβάσιμες από τα διάφορα μενού.

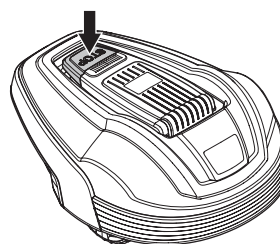

Το ταμπλό ελέγχου αποτελείται από μια οθόνη και ένα πληκτρολόγιο. Όλες οι πληροφορίες εμφανίζονται στην οθόνη και όλες οι εντολές δίνονται με τα διάφορα κουμπιά.

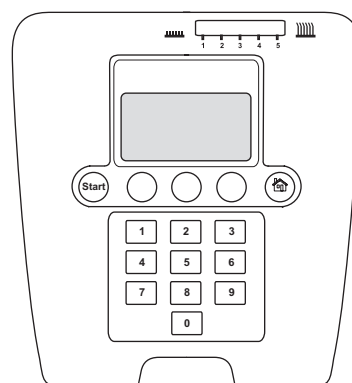

Όταν πατηθεί το κουμπί διακοπής λειτουργίας και ανοίξει το κάλυμμα, εμφανίζεται το παράθυρο λειτουργίας που δείχνει την ώρα, τον επιλεγμένο τρόπο λειτουργίας, τον αριθμό των ωρών χλοοκοπής, την κατάσταση της μπαταρίας και τη ρύθμιση του χρονοδιακόπτη.

- Το ρολόι δείχνει την τρέχουσα ώρα.
- Η ημερομηνία δείχνει την τρέχουσα ημέρα.
- Ο αριθμός των ωρών λειτουργίας υποδεικνύει τον αριθμό των ωρών που έχει λειτουργήσει το ρομποτικό χλοοκοπτικό από την ημέρα κατασκευής του. Ο χρόνος που έχει αναλώσει το ρομποτικό χλοοκοπτικό για χλοοκοπή ή για αναζήτηση της βάσης φόρτισης υπολογίζεται ως χρόνος λειτουργίας.
- Οι ενδείξεις *AUTO*, *MAN* ή *HOME* υποδεικνύουν τον τρόπο λειτουργίας που έχετε επιλέξει. Ανατρέξτε στο κεφάλαιο 5.1 *Επιλογή λειτουργίας*
- Η ένδειξη κατάστασης της μπαταρίας υποδεικνύει το φορτίο της μπαταρίας που απομένει.
- Η ένδειξη *ECO* εμφανίζεται όταν το ρομποτικό χλοοκοπτικό βρίσκεται στη λειτουργία *ECO*.
- Το σύμβολο του ρολογιού υποδεικνύει τις ρυθμίσεις του χρονοδιακόπτη. Το σύμβολο του ρολογιού είναι μαύρο όταν το ρομποτικό χλοοκοπτικό δεν επιτρέπεται να κάνει χλοοκοπή λόγω ρύθμισης του χρονοδιακόπτη και λευκό όταν το χλοοκοπτικό επιτρέπεται να κάνει χλοοκοπή.
- Το κείμενο *MENU* υποδεικνύει ότι μπορείτε να μεταβείτε στο κύριο μενού πατώντας το κουμπί πολλαπλών επιλογών που βρίσκεται κάτω από το κείμενο.

Το πληκτρολόγιο αποτελείται από τέσσερις ομάδες κουμπιών: κουμπί επιλογής λειτουργίας, κουμπιά πολλαπλών επιλογών, αριθμητικά πλήκτρα και κουμπί εκκίνησης.

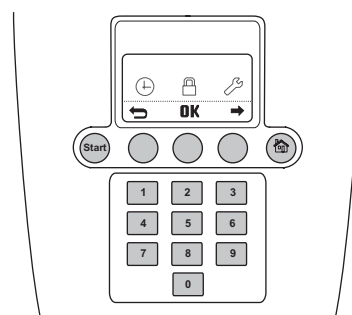
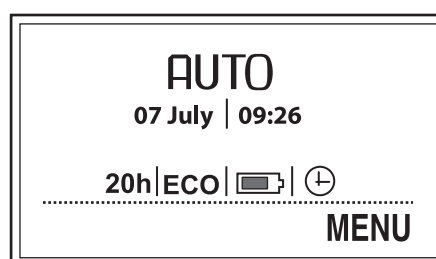

5. ΤΑΜΠΛΟ ΕΛΕΓΧΟΥ

5.1 Επιλογή λειτουργίας

Το κουμπί επιλογής λειτουργίας έχει ως σύμβολο ένα σπίτι. Αφού πατήσετε το κουμπί, εμφανίζεται στην οθόνη ο τρόπος λειτουργίας που έχετε επιλέξει. Πατώντας πολλές φορές το κουμπί μπορείτε να ορίσετε έναν από τους τρεις τρόπους λειτουργίας.

1. HOME:

Το ρομποτικό χλοοκοπτικό μεταβαίνει στη βάση φόρτισης. Παραμένει εκεί μέχρι να οριστεί ένας άλλος τρόπος λειτουργίας. Το κείμενο *Home* εμφανίζεται στο παράθυρο λειτουργίας. Όταν η μπαταρία φορτιστεί πλήρως, το ρομποτικό χλοοκοπτικό θα παραμείνει στη βάση φόρτισης. Το ρομποτικό χλοοκοπτικό θα απομακρυνθεί από τη βάση φόρτισης και θα αρχίσει ξανά τη χλοοκοπή όταν η επιλογή λειτουργίας αλλάξει σε AUTO.

Η ρύθμιση Home χρησιμοποιείται επίσης μετά από μια νέα εγκατάσταση ή μετά την αλλαγή μιας υπάρχουσας εγκατάστασης, για να διαπιστωθεί εάν το ρομποτικό χλοοκοπτικό μπορεί να ακολουθήσει το καλώδιο οδήγησης και να συνδεθεί με τη βάση φόρτισης. Ανατρέξτε στην ενότητα 3.9 *Δοκιμή σύνδεσης με τη βάση φόρτισης στη σελίδα 35*.

2. AUTO:

Αυτός είναι ο κανονικός, αυτόματος τρόπος λειτουργίας, κατά τον οποίο το ρομποτικό χλοοκοπτικό κάνει χλοοκοπή και φορτίζεται αυτόματα.

3. MAN:

Κατά τη χλοοκοπή σε δευτερεύουσες περιοχές (ανατρέξτε στην ενότητα 3.4 *Εγκατάσταση του καλωδίου οριοθέτησης* στη σελίδα 23), πρέπει να χρησιμοποιείται η ρύθμιση MAN.

Εάν έχετε επιλέξει τη ρύθμιση MAN και το ρομποτικό χλοοκοπτικό ξεκινήσει να λειτουργεί ενώ βρίσκεται στο γρασίδι, θα εκτελέσει χλοοκοπή μέχρι να εξαντληθεί η μπαταρία του. Στη συνέχεια, θα σταματήσει και θα εμφανιστεί το μήνυμα *Χρειάζεται χειροκίνητη φόρτιση*. Στη συνέχεια, το ρομποτικό χλοοκοπτικό θα πρέπει να μεταφερθεί χειροκίνητα στη βάση φόρτισης και να εκκινήσει χειροκίνητα αφού φορτιστεί.

Εάν, κατά τη φόρτιση, το ρομποτικό χλοοκοπτικό βρίσκεται στον τρόπο λειτουργίας MAN, θα φορτιστεί πλήρως, θα απομακρυνθεί περίπου 20 cm από τη βάση φόρτισης και, στη συνέχεια, θα σταματήσει. Έτσι, θα καταλάβετε ότι έχει φορτιστεί και είναι έτοιμο να ξεκινήσει τη χλοοκοπή.

Εάν πρέπει να γίνει χλοοκοπή στον κύριο χώρο εργασίας μετά τη φόρτιση, θα πρέπει να αλλάξετε τον τρόπο λειτουργίας σε Auto προτού τοποθετήσετε το ρομποτικό χλοοκοπτικό στη βάση φόρτισης.

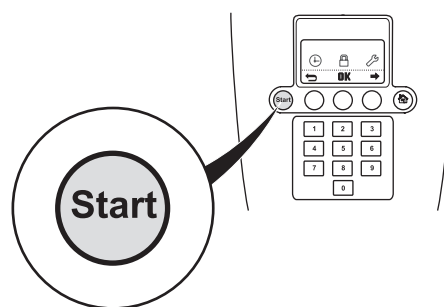
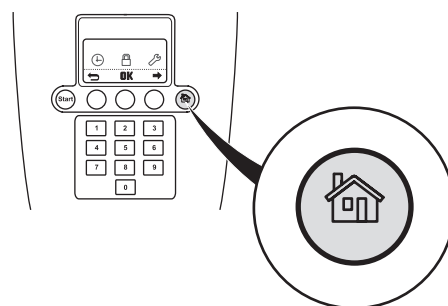

ΣΗΜΑΝΤΙΚΗ ΠΛΗΡΟΦΟΡΙΑ

Προτού κλείσετε το κάλυμμα για να θέσετε σε λειτουργία το ρομποτικό χλοοκοπτικό, πρέπει πάντα να πατάτε το κουμπί START. Αν δεν πατηθεί το κουμπί START, ακούγεται ένας προειδοποιητικός ήχος και το ρομποτικό χλοοκοπτικό δεν εκκινείται.

5. ΤΑΜΠΛΟ ΕΛΕΓΧΟΥ

5.2 Κουμπιά πολλαπλών επιλογών

Με τα τρία κουμπιά πολλαπλών επιλογών μπορείτε, μεταξύ άλλων, να έχετε πρόσβαση σε διάφορες λειτουργίες, ανάλογα με το σημείο της δομής του μενού στο οποίο βρίσκεστε. Η λειτουργία του κουμπιού φαίνεται στο κάτω μέρος της οθόνης.

Παράδειγμα: Εάν βρίσκεστε στο κεντρικό μενού, το αριστερό κουμπί μπορεί να χρησιμοποιηθεί για να μετακινηθείτε προς τα πίσω, το μεσαίο κουμπί επιβεβαιώνει τυχόν επιλογές και το δεξί κουμπί σας βοηθά να περιηγηθείτε στο μενού.

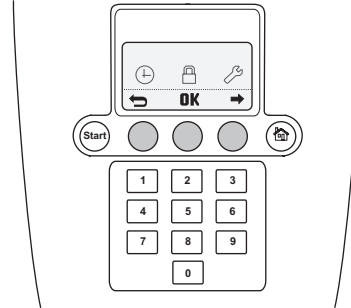

5.3 Αριθμοί

Τα αριθμητικά πλήκτρα χρησιμοποιούνται π.χ. για την εισαγωγή του κωδικού PIN ή για ρυθμίσεις της ώρας.

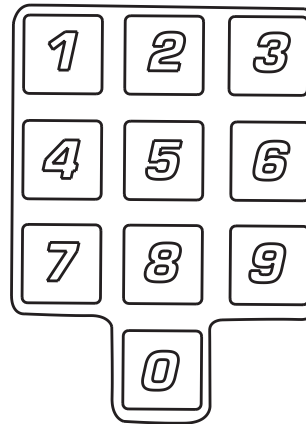

5.4 Κεντρικός διακόπτης

Γυρίστε τον κεντρικό διακόπτη στη θέση 1, για να εκκινήσετε το ρομποτικό χλοοκοπτικό.

Γυρίστε τον κεντρικό διακόπτη στη θέση 0, όταν το ρομποτικό χλοοκοπτικό δεν χρησιμοποιείται ή όταν εκτελούνται εργασίες στο δίσκο λεπίδων.

Όταν ο κεντρικός διακόπτης είναι ρυθμισμένος στη θέση 0, τα μοτέρ στο ρομποτικό χλοοκοπτικό δεν μπορούν να εκκινηθούν.

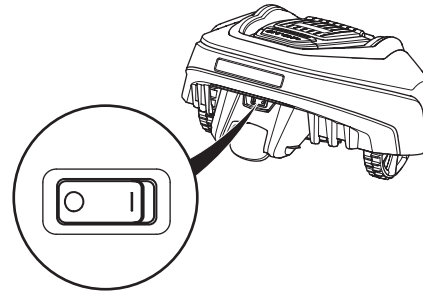

6. ΛΕΙΤΟΥΡΓΙΕΣ ΜΕΝΟΥ

6. Λειτουργίες μενού

6.1 Κύριο μενού

Το κύριο μενού στα GARDENA R38Li, R40Li, R45Li, R50Li παρέχει τρεις επιλογές:

- Χρονοδιακόπτης
- Ασφάλεια
- Ρυθμίσεις

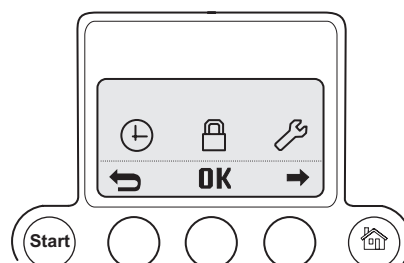

Το κύριο μενού στα GARDENA R70Li /R80Li παρέχει τέσσερις επιλογές:

- Χρονοδιακόπτης
- Εγκατάσταση
- Ασφάλεια
- Ρυθμίσεις

Σε κάθε επιλογή υπάρχουν διάφορα υπομενού. Χρησιμοποιήστε τα για να μεταβείτε στις διάφορες λειτουργίες και να προσαρμόσετε τις ρυθμίσεις του ρομποτικού χλοοκοπτικού.

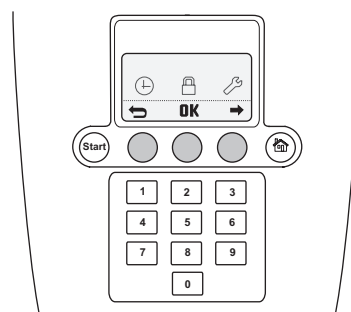

Περιήγηση μεταξύ των μενού

Περιηγηθείτε στο κεντρικό μενού και υπομενού χρησιμοποιώντας τα κουμπιά πολλαπλών επιλογών. Εισαγάγετε τιμές και επιλογές ώρας χρησιμοποιώντας τα αριθμητικά πλήκτρα και επιβεβαιώστε τις επιλογές σας πατώντας το κουμπί πολλαπλών επιλογών με την ένδειξη OK. Πατήστε το κουμπί πολλαπλών επιλογών με το **βέλος επιστροφής**, για μετακίνηση προς τα πάνω στο μενού κατά ένα βήμα ή πατήστε παρατεταμένα το κουμπί επιλογής λειτουργίας για 2 δευτερόλεπτα για απευθείας μετάβαση στο κύριο μενού.

Υπομενού

Ορισμένα υπομενού περιέχουν στοιχεία που διαθέτουν ένα σημάδι επιλογής στα αριστερά. Αυτό σημαίνει ότι αυτά τα στοιχεία έχουν επιλεγεί. Για να επιλέξετε ή να ακυρώσετε την επιλογή στο αντίστοιχο πλαίσιο, πατήστε το OK.

Σε ορισμένα από τα υπομενού υπάρχουν πληροφορίες στα δεξιά συγκεκριμένων γραμμών. Οι πληροφορίες αυτές δείχνουν ποια επιλογή έχει οριστεί για τη λειτουργία.

6. ΛΕΙΤΟΥΡΓΙΕΣ ΜΕΝΟΥ

6.2 Δομή μενού

GARDENA R38Li, R40Li, R45Li, R50Li

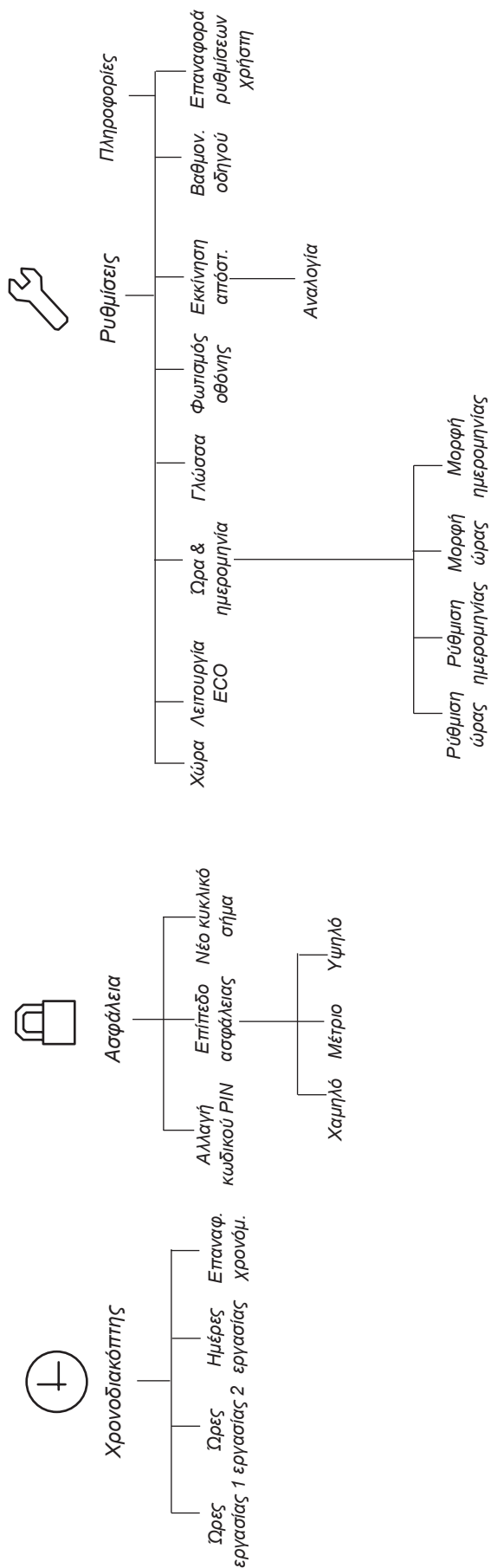

6. ΛΕΙΤΟΥΡΓΙΕΣ ΜΕΝΟΥ

GARDENA R70Li, R80Li

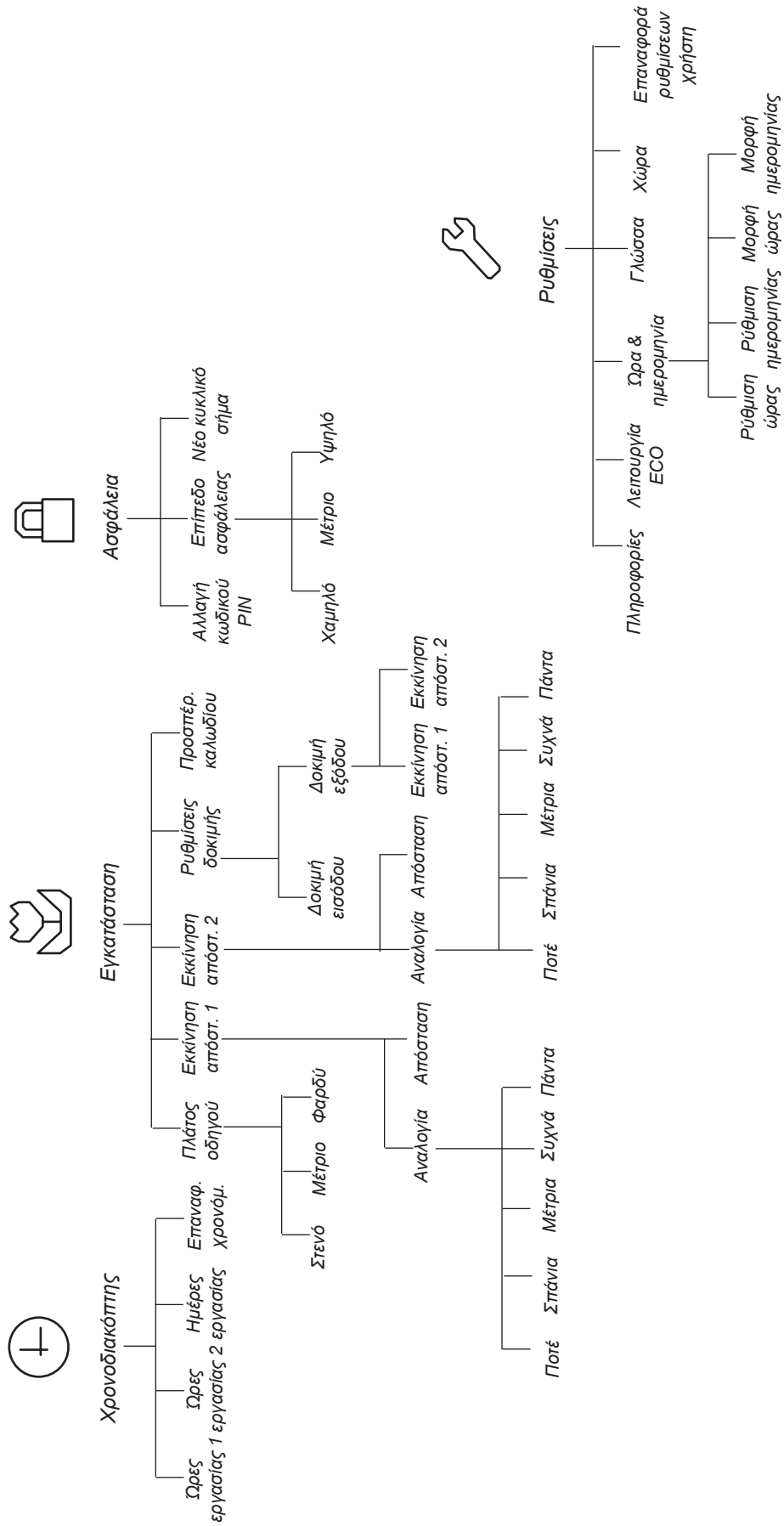

6. ΛΕΙΤΟΥΡΓΙΕΣ ΜΕΝΟΥ

6.3 Χρονοδιακόπτης

Για βέλτιστο αποτέλεσμα, η κοπή του γρασιδιού δεν πρέπει να γίνεται υπερβολικά συχνά. Για το λόγο αυτό, είναι σημαντικό να περιορίζετε το χρόνο λειτουργίας χρησιμοποιώντας το χρονοδιακόπτη, εάν ο χώρος εργασίας είναι μικρότερος από τη συνολική επιφάνεια που μπορεί να καλύψει το ρομποτικό χλοοκοπτικό. Όταν αφήνετε το ρομποτικό χλοοκοπτικό να κάνει χλοοκοπή για πάρα πολλή ώρα, το γρασίδι μπορεί να μοιάζει ισοπεδωμένο. Επιπλέον, το ρομποτικό χλοοκοπτικό υφίσταται άσκοπη φθορά.

Η λειτουργία χρονοδιακόπτη ενδείκνυται επίσης για τον καθορισμό των ωρών εργασίας στις οποίες το ρομποτικό χλοοκοπτικό δεν θα πρέπει να εκτελεί χλοοκοπή, π.χ. όταν παίζουν παιδιά στον κήπο.

Η εργοστασιακή ρύθμιση είναι 07:00 - 23:00 (07:00-22:00 για τα GARDENA R38Li, R40Li, R45Li, R50Li) και υπάρχει δυνατότητα λειτουργίας κάθε ημέρα της εβδομάδας. Αυτή η ρύθμιση ενδείκνυται για το μέγιστο χώρο εργασίας που αναφέρεται.

Όταν ρυθμίζετε το χρονοδιακόπτη, υπολογίστε ότι το ρομποτικό χλοοκοπτικό καλύπτει κατά προσέγγιση τα τετραγωνικά μέτρα ανά ώρα και ημέρα που αναφέρονται στον πίνακα Ικανότητα λειτουργίας.

Στον παρακάτω πίνακα μπορείτε να δείτε διάφορες συνιστώμενες ρυθμίσεις του χρονοδιακόπτη ανάλογα με το μέγεθος του κήπου. Χρησιμοποιήστε τον πίνακα για να ρυθμίσετε την ώρα λειτουργίας. Οι ώρες είναι ενδεικτικές και πιθανόν να πρέπει να τις προσαρμόσετε ανάλογα με τον κήπο. Χρησιμοποιήστε τον πίνακα ως εξής:

1. Βρείτε ένα χώρο εργασίας που αντιστοιχεί όσο το δυνατόν περισσότερο στην επιφάνεια του κήπου.
2. Επιλέξτε τον κατάλληλο αριθμό ημερών εργασίας ανά εβδομάδα (για ορισμένους χώρους εργασίας μπορεί να χρειάζονται 7 ημέρες).
3. Η στήλη "Ώρες εργασίας ανά ημέρα" δείχνει τον ημερήσιο αριθμό ωρών που θα λειτουργεί το ρομποτικό χλοοκοπτικό για τον επιλεγμένο αριθμό ημερών εργασίας.
4. Η στήλη "Συνιστώμενο χρονικό διάστημα" υποδεικνύει το χρονικό διάστημα που αντιστοιχεί στις απαιτούμενες ώρες εργασίας ανά ημέρα.

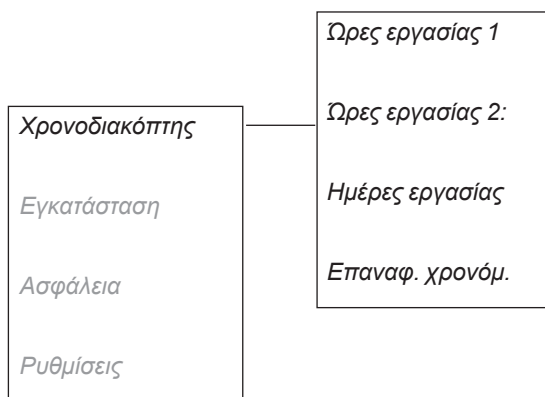

Αυτός ο πίνακας ισχύει για το GARDENA R38Li

Χώρος εργασίας	Ημέρες εργασίας ανά εβδομάδα	Ώρες εργασίας ανά ημέρα	Συνιστώμενο χρονικό διάστημα
100 m ²	5	4,5 ώρες	07:00 - 11:30
	7	3,5 ώρες	07:00 - 10:30
200 m ²	5	9 ώρες	07:00 - 16:00
	7	6,5 ώρες	07:00 - 13:30
300 m ²	6	11 ώρες	07:00 - 18:00
	7	9 ώρες	07:00 - 16:30
380 m ²	7	12 ώρες	07:00 - 19:00

6. ΛΕΙΤΟΥΡΓΙΕΣ ΜΕΝΟΥ

Αυτός ο πίνακας ισχύει για το GARDENA R40Li

Χώρος εργασίας	Ημέρες εργασίας ανά εβδομάδα	Ώρες εργασίας ανά ημέρα	Συνιστώμενο χρονικό διάστημα
100 m ²	5	4,5 ώρες	07:00 - 11:30
	7	3 ώρες	07:00 - 10:00
200 m ²	5	8,5 ώρες	07:00 - 15:30
	7	6 ώρες	07:00 - 13:00
300 m ²	6	10,5 ώρες	07:00 - 17:30
	7	9 ώρες	07:00 - 16:00
400 m ²	7	12 ώρες	07:00 - 19:00

Αυτός ο πίνακας ισχύει για το GARDENA R45Li

Χώρος εργασίας	Ημέρες εργασίας ανά εβδομάδα	Ώρες εργασίας ανά ημέρα	Συνιστώμενο χρονικό διάστημα
100 m ²	5	4 ώρες	07:00 - 11:00
	7	2,5 ώρες	07:00 - 09:30
200 m ²	5	7,5 ώρες	07:00 - 14:30
	7	5,5 ώρες	07:00 - 12:30
300 m ²	5	11 ώρες	07:00 - 18:00
	7	8 ώρες	07:00 - 15:00
400 m ²	7	10,5 ώρες	07:00 - 17:30
450 m ²	7	12 ώρες	07:00 - 19:00

Αυτός ο πίνακας ισχύει για το GARDENA R50Li

Χώρος εργασίας	Ημέρες εργασίας ανά εβδομάδα	Ώρες εργασίας ανά ημέρα	Συνιστώμενο χρονικό διάστημα
100 m ²	5	3,5 ώρες	07:00 - 10:30
	7	2,5 ώρες	07:00 - 09:30
200 m ²	5	7 ώρες	07:00 - 14:00
	7	5 ώρες	07:00 - 12:00
300 m ²	5	10 ώρες	07:00 - 17:00
	7	7 ώρες	07:00 - 14:00
400 m ²	6	11 ώρες	07:00 - 18:00
	7	9 ώρες	07:00 - 16:30
500 m ²	7	12 ώρες	07:00 - 19:00

6. ΛΕΙΤΟΥΡΓΙΕΣ ΜΕΝΟΥ

Αυτός ο πίνακας ισχύει για το GARDENA R70Li

Χώρος εργασίας	Ημέρες εργασίας ανά εβδομάδα	Ώρες εργασίας ανά ημέρα	Συνιστώμενο χρονικό διάστημα
100 m ²	5	3 ώρες	07:00 - 10:00
	7	2,5 ώρες	07:00 - 09:30
200 m ²	5	6,5 ώρες	07:00 - 13:30
	7	4,5 ώρες	07:00 - 11:30
400 m ²	5	13 ώρες	07:00 - 20:00
	7	9 ώρες	07:00 - 16:00
600 m ²	6	16 ώρες	07:00 - 23:00
	7	13,5 ώρες	07:00 - 20:30
700 m ²	7	16 ώρες	07:00 - 23:00

Αυτός ο πίνακας ισχύει για το GARDENA R80Li

Χώρος εργασίας	Ημέρες εργασίας ανά εβδομάδα	Ώρες εργασίας ανά ημέρα	Συνιστώμενο χρονικό διάστημα
100 m ²	5	3 ώρες	07:00 - 10:00
	7	2 ώρες	07:00 - 09:00
200 m ²	5	5,5 ώρες	07:00 - 12:30
	7	4 ώρες	07:00 - 11:00
400 m ²	5	11,5 ώρες	07:00 - 18:30
	7	8 ώρες	07:00 - 15:00
600 m ²	6	14 ώρες	07:00 - 21:00
	7	12 ώρες	07:00 - 19:00
800 m ²	7	16 ώρες	07:00 - 23:00

- **Ώρες εργασίας 1**
για ορισμό των χρόνων εκκίνησης και διακοπής λειτουργίας για τις ώρες εργασίας 1. Εισαγάγετε κάθε απαιτούμενο χρόνο σε ώρες και λεπτά και μετά πατήστε το κουμπί **OK** για να επιβεβαιώσετε αυτόν τον χρόνο.
- **Ώρες εργασίας 2:**
για ορισμό των χρόνων εκκίνησης και διακοπής λειτουργίας για τις ώρες εργασίας 2. Εισαγάγετε κάθε απαιτούμενο χρόνο σε ώρες και λεπτά και, στη συνέχεια, πατήστε **OK** για να επιβεβαιώσετε την καταχωρημένη ώρα.
- **Ημέρες εργασίας:**
για επιλογή των ημερών κατά τις οποίες πρέπει να λειτουργεί το ρομποτικό χλοοκοπτικό. Το ρομποτικό χλοοκοπτικό θα λειτουργεί κατά τη διάρκεια των ημερών που έχουν επιλεγεί.
- **Επαναφ. χρόν.:**
επαναφέρει τις τιμές στις εργοστασιακές ρυθμίσεις.

Για να απενεργοποιήσετε τις Ώρες εργασίας 1 ή τις Ώρες εργασίας 2, εισαγάγετε την ώρα 00:00 - 00:00 ώστε να γίνει επαναφορά του χρονοδιακόπτη στο
--:-- --:--.

6. ΛΕΙΤΟΥΡΓΙΕΣ ΜΕΝΟΥ

Όταν καθοριστούν οι ρυθμίσεις του χρονοδιακόπτη, στη σελίδα εκκίνησης εμφανίζεται ένα σύμβολο ρολογιού. Το σύμβολο του ρολογιού είναι μαύρο όταν το ρομποτικό χλοοκοπτικό δεν επιτρέπεται να κάνει χλοοκοπή λόγω ρύθμισης του χρονοδιακόπτη και λευκό όταν το χλοοκοπτικό επιτρέπεται να κάνει χλοοκοπή.

Το ρομποτικό χλοοκοπτικό έχει προεπιλεγμένο χρόνο αναμονής περίπου 8 ωρών την ημέρα (12 ώρες στα GARDENA R38Li, R40Li, R45Li, R50Li). Το ρομποτικό χλοοκοπτικό παραμένει σταθμευμένο στη βάση φόρτισης κατά τη διάρκεια αυτής της περιόδου. Ανατρέξτε στην ενότητα 4.2 *Χρήση του χρονοδιακόπτη* στη σελίδα 37.

6.4 Εγκατάσταση, R70Li, R80Li

Οι ακόλουθες ρυθμίσεις λειτουργίας είναι διαθέσιμες μέσω αυτής της επιλογής στο κύριο μενού.

- **Πλάτος οδηγού**
για επιλογή της απόστασης στην οποία επιτρέπεται να κινηθεί το ρομποτικό χλοοκοπτικό από το καλώδιο οδήγησης, όταν το ακολουθεί προς και από τη βάση φόρτισης.
- **Εκκίνηση απόστ. 1**
για έλεγχο του ρομποτικού χλοοκοπτικού, ώστε να μπορεί να φτάνει ευκολότερα στα δυσπρόσιτα σημεία του κήπου.
- **Εκκίνηση απόστ. 2**
για έλεγχο του ρομποτικού χλοοκοπτικού, ώστε να μπορεί να φτάνει ευκολότερα στα δυσπρόσιτα σημεία του κήπου.
- **Ρυθμίσεις δοκιμής**
για έλεγχο των παραπάνω ρυθμίσεων.
- **Προσπέρ. καλωδίου**
για ρύθμιση της απόστασης πέρα από το καλώδιο οριοθέτησης, στην οποία θα πρέπει να κινηθεί το ρομποτικό χλοοκοπτικό προτού επιστρέψει ξανά.

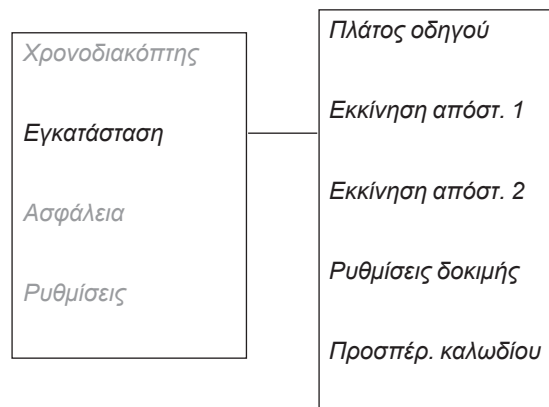

Για παραδείγματα ρυθμίσεων κήπων, ανατρέξτε στην ενότητα 7. Παραδείγματα κήπων.

Πλάτος οδηγού

Το πλάτος οδηγού είναι ένα μέτρο του πόσο μακριά μπορεί να κινηθεί το ρομποτικό χλοοκοπτικό από το καλώδιο οδήγησης, όταν το ακολουθεί προς και από τη βάση φόρτισης. Η περιοχή δίπλα στο καλώδιο, που χρησιμοποιεί το ρομποτικό χλοοκοπτικό, ονομάζεται διάδρομος.

Το ρομποτικό χλοοκοπτικό έχει προεπιλεγμένη ρύθμιση για διαδρόμους μεσαίου πλάτους. Για να μειωθεί περαιτέρω ο κίνδυνος δημιουργίας αυλακώσεων, συνιστάται να επιλέγετε έναν φαρδύ διάδρομο στους χώρους εργασίας, όπου αυτό είναι εφικτό.

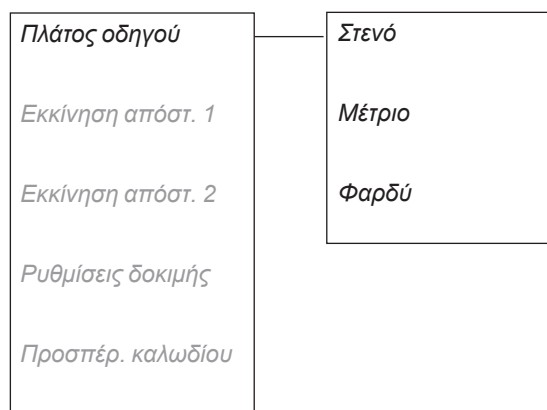

ΣΗΜΑΝΤΙΚΗ ΠΛΗΡΟΦΟΡΙΑ

Χρησιμοποιείτε πάντα όσο το δυνατόν μεγαλύτερο πλάτος οδηγού. Η ρύθμιση Στενό πρέπει να χρησιμοποιείται μόνο όταν δεν είναι δυνατή η χρήση καμιάς από τις υπόλοιπες ρυθμίσεις στον εν λόγω χώρο εργασίας.

6. ΛΕΙΤΟΥΡΓΙΕΣ ΜΕΝΟΥ

Φαρδύ

Σε φαρδύ διάδρομο, το ρομποτικό χλοοκοπτικό εκτελεί χλοοκοπή σε διάφορες αποστάσεις από το καλώδιο οδήγησης.

Ένας κήπος ανοικτός και χωρίς στενά περάσματα πρέπει να έχει φαρδύ διάδρομο για να ελαχιστοποιείται ο κίνδυνος δημιουργίας ιχνών.

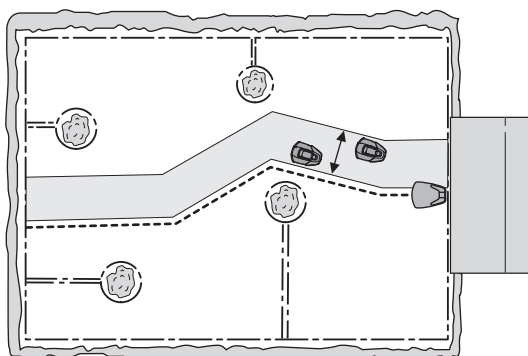

Μέτριο

Σε διάδρομο μεσαίου πλάτους, το ρομποτικό χλοοκοπτικό κινείται σε κοντινή απόσταση από το καλώδιο οδήγησης καθώς πλησιάζει και απομακρύνεται από αυτό, αλλά όχι σε τόσο μεγάλη απόσταση από το καλώδιο οδήγησης, όπως όταν επιλέγεται ένας φαρδύς διάδρομος.

Στενό

Σε στενό διάδρομο, το ρομποτικό χλοοκοπτικό κινείται ακριβώς πάνω από το καλώδιο οδήγησης.

Η επιλογή στενού διαδρόμου συνήθως δεν συνιστάται, αλλά σε έναν κήπο με ένα ή περισσότερα στενά περάσματα, ένας στενός διάδρομος μπορεί να είναι η μόνη επιλογή. Η ρύθμιση στενού διαδρόμου αυξάνει τον κίνδυνο σχηματισμού ιχνών κατά μήκος του καλωδίου οδήγησης.

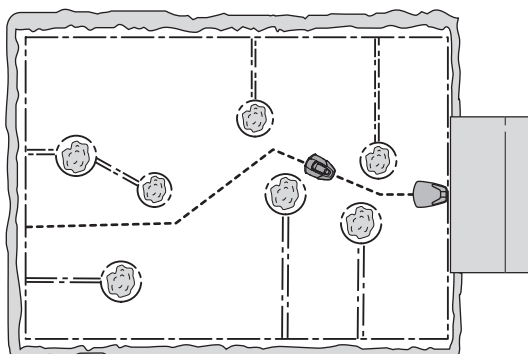

ΣΗΜΑΝΤΙΚΗ ΠΛΗΡΟΦΟΡΙΑ

Η απόσταση που διατηρεί το ρομποτικό χλοοκοπτικό από το καλώδιο οδήγησης διαφέρει ανάλογα με τη διάταξη του χώρου εργασίας. Χρησιμοποιήστε τη λειτουργία Δοκιμή εισόδου, για να βεβαιωθείτε ότι η ρύθμιση του πλάτους διαδρόμου μπορεί να χρησιμοποιηθεί στο συγκεκριμένο κήπο.

Εκκίνηση απόστ. 1

Μια σημαντική λειτουργία του καλωδίου οδήγησης είναι η ικανότητα να κατευθύνει το ρομποτικό χλοοκοπτικό σε απομακρυσμένες περιοχές του κήπου, όταν αυτό απαιτείται. Αυτή η λειτουργία είναι πολύ χρήσιμη σε κήπους, όπου, για παράδειγμα, το εμπρός και το πίσω μέρος τους ενώνονται με ένα στενό πέρασμα.

Με αυτήν τη λειτουργία ενεργοποιημένη, (εάν έχει επιλεγεί οποιαδήποτε άλλη ρύθμιση εκτός από Ποτέ) το ρομποτικό χλοοκοπτικό θα ακολουθεί κατά καιρούς το καλώδιο οδήγησης από τη βάση φόρτισης έως την απομακρυσμένη περιοχή και θα ξεκινά εκεί τη χλοοκοπή.

6. ΛΕΙΤΟΥΡΓΙΕΣ ΜΕΝΟΥ

• Αναλογία

Το πόσο συχνά το ρομποτικό χλοοκοπτικό πρέπει να ακολουθεί το καλώδιο οδήγησης από τη βάση φόρτισης επιλέγεται ως αναλογία του συνολικού αριθμού των φορών που φεύγει από τη βάση φόρτισης. Όλες τις υπόλοιπες φορές, το ρομποτικό χλοοκοπτικό φεύγει από τη βάση φόρτισης με τον τυπικό τρόπο και ξεκινά τη χλοοκοπή.

Μπορείτε να ορίσετε τις παρακάτω πέντε επιλογές:

- Ποτέ (0%)
- Σπάνια (περίπου 20%)
- Μέτρια (περίπου 50%)
- Συχνά (περίπου 80%)
- Πάντα (100%)

Επιλέξτε το ποσοστό που αντιστοιχεί στο μέγεθος της απομακρυσμένης περιοχής σε σχέση με το συνολικό χώρο εργασίας. Εάν, για παράδειγμα, η απομακρυσμένη περιοχή είναι λιγότερο από το μισό του συνολικού χώρου εργασίας, τότε πρέπει να επιλέγεται η ρύθμιση *Σπάνια*. Εάν, για παράδειγμα, η απομακρυσμένη περιοχή είναι το μισό του συνολικού χώρου εργασίας, πρέπει να επιλέξετε την τιμή *Μέτρια*. Συγκρίνετε με τα παραδείγματα στην ενότητα 7. *Παραδείγματα κήπων* στη σελίδα 59.

Η προεπιλεγμένη ρύθμιση είναι *Σπάνια*.

• Απόσταση

Εισαγάγετε την απόσταση σε μέτρα κατά μήκος του καλωδίου οδήγησης από τη βάση φόρτισης μέχρι την απομακρυσμένη περιοχή όπου το ρομποτικό χλοοκοπτικό ξεκινά τη χλοοκοπή. Συμβουλές! Χρησιμοποιήστε τη λειτουργία *Δοκιμή εξόδου*, για να διαπιστώσετε πόσο μακριά είναι η απομακρυσμένη περιοχή. Η απόσταση, η οποία αναφέρεται σε μέτρα, θα εμφανιστεί στην οθόνη του ρομποτικού χλοοκοπτικού.

Εκκίνηση απόστ. 2

Αν ο χώρος εργασίας περιλαμβάνει δύο απομακρυσμένες περιοχές, το καλώδιο οδήγησης πρέπει να εγκατασταθεί ώστε να φτάνει και στις δύο περιοχές. Οι λειτουργίες *Εκκίνηση απόστ. 1* και *Εκκίνηση απόστ. 2* μπορούν στη συνέχεια να συνδυαστούν, για να κατευθύνεται το ρομποτικό χλοοκοπτικό σε κάθε περιοχή.

Οι ρυθμίσεις για τις λειτουργίες *Αναλογία* και *Απόσταση* γίνονται με τον ίδιο τρόπο όπως στη λειτουργία *Εκκίνηση απόστ. 1*.

Η προεπιλεγμένη ρύθμιση είναι *Ποτέ*.

Λάβετε υπόψη σας ότι το συνολικό ποσοστό για τη λειτουργία *Αναλογία* δεν μπορεί να ξεπερνά το 100%. Για παράδειγμα, εάν έχει επιλεγεί η ρύθμιση *Συχνά* για τη λειτουργία *Εκκίνηση απόστ. 1*, τότε είναι δυνατή η επιλογή μόνο της ρύθμισης *Ποτέ* ή *Σπάνια* για τη λειτουργία *Εκκίνηση απόστ. 2*.

Το *Πλάτος οδηγού* είναι το ίδιο για τις λειτουργίες *Εκκίνηση απόστ. 1* και *Εκκίνηση απόστ. 2*. Με αυτόν τον τρόπο, στο καλώδιο οδήγησης είναι το πιο στενό πέρασμα που περιορίζει το μέγιστο πλάτος οδηγού.

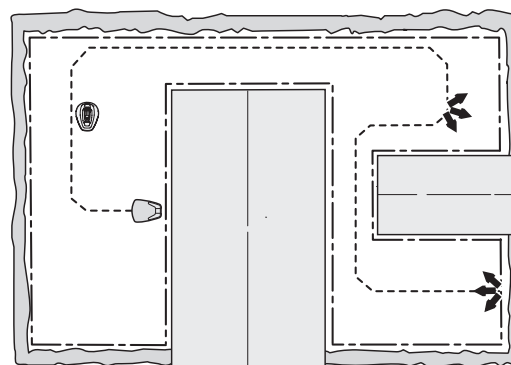
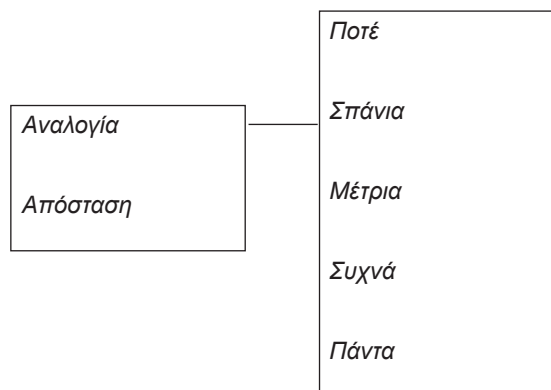

6. ΛΕΙΤΟΥΡΓΙΕΣ ΜΕΝΟΥ

Ρυθμίσεις δοκιμής

Στο μενού *Ρυθμίσεις δοκιμής*, υπάρχει δυνατότητα ελέγχου των ρυθμίσεων για τις λειτουργίες *Εκκίνηση απόστ. 1* και *Εκκίνηση απόστ. 2* και της καταλληλότητας της επιλεγμένης ρύθμισης για το *Πλάτος οδηγού* για το συγκεκριμένο χώρο εργασίας.

Δοκιμή εξόδου

Η λειτουργία *Δοκιμή εξόδου* χρησιμοποιείται για να ελεγχθεί εάν το επιλεγμένο *Πλάτος οδηγού* είναι κατάλληλο για τη συγκεκριμένη εγκατάσταση και για να υπολογιστεί η απόσταση από τη βάση φόρτισης προς μια απομακρυσμένη περιοχή.

Για να ελέγξετε τις ρυθμίσεις στη λειτουργία *Εκκίνηση απόστ. 1*:

Τοποθετήστε το ρομποτικό χλοοκοπτικό στη βάση φόρτισης και επιλέξτε *Δοκιμή εξόδου - Εκκίνηση απόστ. 1*. Στη συνέχεια, το ρομποτικό χλοοκοπτικό θα απομακρυνθεί αμέσως από τη βάση φόρτισης κινούμενο κατά μήκος του καλωδίου οδήγησης και θα ξεκινήσει τη χλοοκοπή μετά από την καθορισμένη απόσταση.

Εάν υπάρχει κάποιο πέρασμα το οποίο δεν μπορεί να διασχίσει το ρομποτικό χλοοκοπτικό, πρέπει να αλλάξετε τη ρύθμιση για το *Πλάτος οδηγού* από *Φαρδύ* σε *Μεσαίο*. Αν είναι απαραίτητο, η ρύθμιση μπορεί επίσης να αλλάξει σε *Στενό*. Η ρύθμιση πλάτους ορίου *Στενό* πρέπει να χρησιμοποιείται μόνο αν καμία από τις άλλες ρυθμίσεις δεν εφαρμόζονται σε αυτή την εγκατάσταση. Όταν ενεργοποιείται η λειτουργία *Δοκιμή εξόδου*, το ρομποτικό χλοοκοπτικό διανύει τη μεγαλύτερη απόσταση από το καλώδιο που επιτρέπεται από το επιλεγμένο πλάτος οδηγού.

Η παρακάτω εικόνα δείχνει τον τρόπο με τον οποίο το ρομποτικό χλοοκοπτικό κινείται μέσα από ένα πέρασμα, όταν το *Πλάτος οδηγού* έχει οριστεί σε *Μεσαίο* και όχι σε *Φαρδύ*.

Για να μετρήσετε την απόσταση από τη βάση φόρτισης έως μια απομακρυσμένη περιοχή:

Επιλέξτε μια απόσταση που υπερβαίνει χωρίς καμία αμφιβολία την πραγματική απόσταση. Η μέγιστη απόσταση που μπορεί να εισαχθεί είναι 100 μέτρα. Τοποθετήστε το ρομποτικό χλοοκοπτικό στη βάση φόρτισης και επιλέξτε *Δοκιμή εξόδου*. Το ρομποτικό χλοοκοπτικό θα εγκαταλείψει αμέσως τη βάση φόρτισης. Η απόσταση, η οποία αναφέρεται σε μέτρα, εμφανίζεται στην οθόνη του χλοοκοπτικού καθώς λειτουργεί το ρομποτικό χλοοκοπτικό. Σταματήστε το ρομποτικό χλοοκοπτικό στην απαιτούμενη θέση και σημειώστε την απόσταση. Εισαγάγετε τον αριθμό των μέτρων που εμφανίζεται στο πεδίο *Απόσταση* για τον συγκεκριμένο χώρο εργασίας.

Αν έχει ενεργοποιηθεί η λειτουργία *Εκκίνηση απόστ. 2*, π.χ. αν έχει επιλεγεί άλλη επιλογή εκτός από *Ποτέ* για τη λειτουργία *Αναλογία*, πρέπει να δοκιμαστούν και αυτές οι ρυθμίσεις. Ο έλεγχος της λειτουργίας *Εκκίνηση απόστ. 2* πραγματοποιείται με τον ίδιο τρόπο όπως και για τη λειτουργία *Εκκίνηση απόστ. 1*.

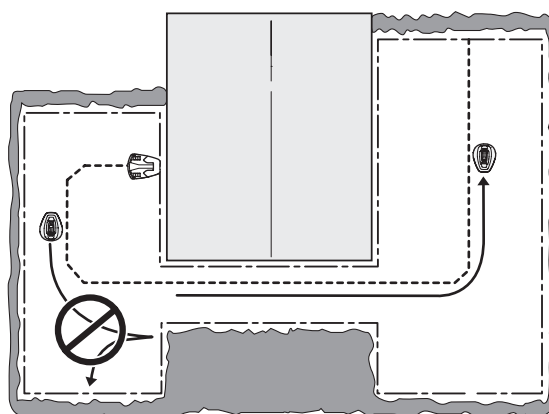
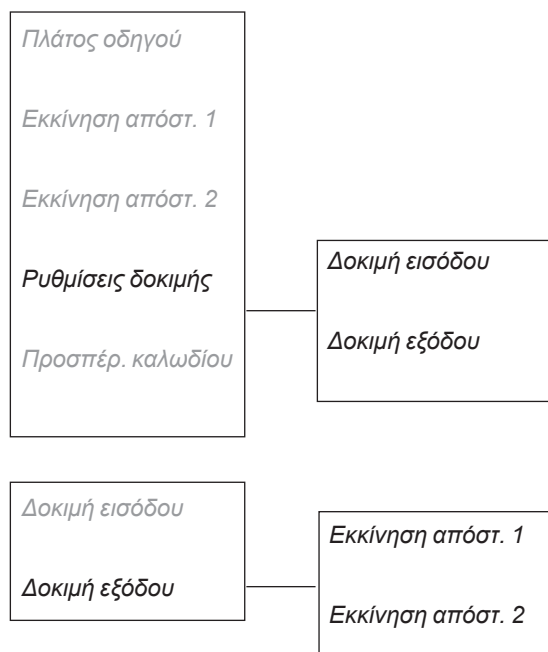

6. ΛΕΙΤΟΥΡΓΙΕΣ ΜΕΝΟΥ

Δοκιμή εισόδου

Η λειτουργία *Δοκιμή εισόδου* σας επιτρέπει να ελέγξετε πόσο καλά συνδέεται με τη βάση φόρτισης το ρομποτικό χλοοκοπτικό.

Η λειτουργία *Δοκιμή εισόδου* μπορεί να εκτελεστεί μόνο αφού έχει εκτελεστεί η λειτουργία *Δοκιμή εξόδου*.

Η επιλογή αυτής της λειτουργίας έχει σαν αποτέλεσμα το ρομποτικό χλοοκοπτικό να κινηθεί κατά μήκος του καλωδίου οδήγησης προς τη βάση φόρτισης και να συνδεθεί με αυτήν. Η δοκιμή εγκρίνεται μόνο εάν το ρομποτικό χλοοκοπτικό μπορεί να συνδεθεί με τη βάση φόρτισης με την πρώτη προσπάθεια. Εάν το ρομποτικό χλοοκοπτικό δεν μπορέσει να συνδεθεί με την πρώτη προσπάθεια, θα ξαναπροσπαθήσει αυτόματα. Η εγκατάσταση δεν εγκρίνεται, εάν το ρομποτικό χλοοκοπτικό χρειαστεί δύο ή περισσότερες προσπάθειες για να συνδεθεί με τη βάση φόρτισης.

Προσπέρ. καλωδίου

Το εμπρός μέρος του ρομποτικού χλοοκοπτικού προσπερνά πάντα το καλώδιο οριοθέτησης κατά μια συγκεκριμένη απόσταση, προτού το χλοοκοπτικό γυρίσει προς τα πίσω. Η προεπιλεγμένη απόσταση είναι 25 cm, αλλά αυτό μπορεί να τροποποιηθεί, αν χρειάζεται. Η ελάχιστη τιμή είναι 25 cm και η μέγιστη τιμή είναι 30 cm. Σημειώστε ότι η απόσταση που δίνεται είναι τιμή μόνο κατά προσέγγιση και θα πρέπει να θεωρηθεί ως οδηγός. Στην πράξη, η πραγματική απόσταση κατά την οποία το ρομποτικό χλοοκοπτικό προσπερνά το καλώδιο οριοθέτησης μπορεί να ποικίλλει.

Καθορίστε την απόσταση σε εκατοστά που θέλετε να προσπερνά το ρομποτικό χλοοκοπτικό το καλώδιο οριοθέτησης και πατήστε το κουμπί **OK**.

Πλάτος οδηγού

Εκκίνηση απόστ. 1

Εκκίνηση απόστ. 2

Ρυθμίσεις δοκιμής

Προσπέρ. καλωδίου

6.5 Ασφάλεια

Με αυτήν την επιλογή, μπορείτε να κάνετε ρυθμίσεις για την ασφάλεια και τη σύνδεση του χλοοκοπτικού με τη βάση φόρτισης.

Αλλαγή κωδικού PIN

Εισαγάγετε το νέο κωδικό PIN και πατήστε το κουμπί **OK**. Πληκτρολογήστε ξανά τον ίδιο κωδικό και επιβεβαιώστε πατώντας **OK**. Όταν ο κωδικός PIN αλλάξει, στην οθόνη εμφανίζεται προσωρινά ένα μήνυμα που δηλώνει ότι ο κωδικός PIN έχει αλλάξει.

Σημειώστε το νέο κωδικό PIN στη σχετική γραμμή στο *Υπόμνημα* στη σελίδα 4.

Επίπεδο ασφάλειας

Μπορείτε να επιλέξετε τρία επίπεδα ασφαλείας: χαμηλό, μεσαίο και υψηλό. Με το χαμηλό και το μεσαίο επίπεδο ασφαλείας, απαγορεύεται η πρόσβαση στο ρομποτικό χλοοκοπτικό εάν ο κωδικός PIN είναι άγνωστος. Η υψηλή ασφάλεια περιλαμβάνει επίσης μια ηχητική προειδοποίηση, εάν δεν εισαχθεί ο σωστός κωδικός PIN μετά από μια καθορισμένη χρονική περίοδο.

Για να απενεργοποιήσετε το ρομποτικό χλοοκοπτικό, πατήστε το κουμπί διακοπής και γυρίστε τον κεντρικό διακόπτη στη θέση 0.

Χρονοδιακόπτης

Εγκατάσταση

Ασφάλεια

Ρυθμίσεις

Αλλαγή κωδικού PIN

Επίπεδο ασφάλειας

Νέο κυκλικό σήμα

Αλλαγή κωδικού PIN

Επίπεδο ασφάλειας

Νέο κυκλικό σήμα

Χαμηλό

Μέτριο

Υψηλό

6. ΛΕΙΤΟΥΡΓΙΕΣ ΜΕΝΟΥ

Λειτουργία	Χαμηλό	Μέτριο	Υψηλό
Κλείδωμα χρονομέτρου	X	X	X
Αίτημα PIN		X	X
Συναγερμός			X

ΣΗΜΑΝΤΙΚΗ ΠΛΗΡΟΦΟΡΙΑ

Συνιστούμε να χρησιμοποιείτε πάντα το υψηλό επίπεδο ασφάλειας.

Κλείδωμα χρονομέτρου

Αυτή η λειτουργία συνεπάγεται ότι το ρομποτικό χλοοκοπτικό δεν θα μπορεί να εκκινηθεί μετά από 30 ημέρες χωρίς να γίνει πρώτα εισαγωγή του σωστού κωδικού PIN. Το ρομποτικό χλοοκοπτικό θα συνεχίσει να κάνει χλοοκοπή κανονικά μετά από 30 ημέρες, θα εμφανίζεται όμως το μήνυμα *Εισαγωγή κωδικού PIN* όταν ανοίγει το κάλυμμα. Εισαγάγετε τον κωδικό σας ξανά και πατήστε το κουμπί **OK**.

Αίτημα PIN

Αυτή η λειτουργία σημαίνει ότι το ρομποτικό χλοοκοπτικό χρειάζεται κωδικό PIN όποτε τίθεται ο κεντρικός διακόπτης στη θέση 1 και κάθε φορά που ανοίγει το κάλυμμα. Για να χρησιμοποιήσετε το ρομποτικό χλοοκοπτικό, πρέπει να εισαγάγετε το σωστό κωδικό PIN.

Εάν εισαχθεί λάθος κωδικός PIN 5 συνεχόμενες φορές, το ρομποτικό χλοοκοπτικό μπλοκάρει για ορισμένο χρονικό διάστημα. Ο χρόνος μπλοκαρίσματος μεγαλώνει για κάθε νέα λανθασμένη απόπειρα.

Συναγερμός

Αυτή η λειτουργία σημαίνει ότι ηχεί μια ειδοποίηση, εάν δεν εισαχθεί ο κωδικός PIN μέσα σε 10 δευτερόλεπτα αφού πατηθεί το κουμπί **STOP** ή εάν το ρομποτικό χλοοκοπτικό ανυψωθεί για οποιονδήποτε λόγο. Ένας θόρυβος ρολογιού δείχνει ότι πρέπει να εισαχθεί ο κωδικός PIN, για να αποτραπεί η ενεργοποίηση του συναγερμού. Ο συναγερμός μπορεί να απενεργοποιηθεί οποιαδήποτε στιγμή με την εισαγωγή του κωδικού PIN.

Νέο κυκλικό σήμα

Το κυκλικό σήμα επιλέγεται τυχαία για τη δημιουργία μιας μοναδικής σύνδεσης μεταξύ του συγκεκριμένου ρομποτικού χλοοκοπτικού και της βάσης φόρτισης. Σε σπάνιες περιπτώσεις, μπορεί να χρειαστεί να δημιουργηθεί ένα νέο σήμα, για παράδειγμα εάν δύο κοντινές εγκαταστάσεις έχουν παρόμοια σήματα.

- Τοποθετήστε το ρομποτικό χλοοκοπτικό στη βάση φόρτισης.
- Επιλέξτε *Νέο κυκλικό σήμα* στο μενού και πατήστε **OK**.

Αλλαγή κωδικού PIN

Επίπεδο ασφάλειας

Νέο κυκλικό σήμα

6. ΛΕΙΤΟΥΡΓΙΕΣ ΜΕΝΟΥ

6.6 Ρυθμίσεις

Πληροφορίες

Το μενού Πληροφορίες παρουσιάζει πληροφορίες σχετικά με το μοντέλο, τον αριθμό σειράς και τα διάφορα στοιχεία λογισμικού του ρομποτικού χλοοκοπτικού.

Χρονοδιακόπτης

Εγκατάσταση

Ασφάλεια

Ρυθμίσεις

Πληροφορίες

ECO

Ωρα & ημερομηνία

Γλώσσα

Χώρα

Φωτισμός οθόνης

Εκκίνηση απόστ.

Βαθμον. οδηγού

Επαναφορά
ρυθμίσεων χρήση

ECO

Αυτή η λειτουργία απενεργοποιεί αυτόματα το κυκλικό σήμα στο βρόχο ορίου, στα καλώδια οδήγησης και στη βάση φόρτισης όταν το ρομποτικό χλοοκοπτικό δεν εκτελεί χλοοκοπή, δηλαδή όταν το χλοοκοπτικό φορτίζεται ή όταν δεν επιτρέπεται να εκτελέσει χλοοκοπή λόγω των ρυθμίσεων του χρονοδιακόπτη.

Η λειτουργία ECO είναι κατάλληλη για χρήση όταν υπάρχει άλλος ασύρματος εξοπλισμός μη συμβατός με το ρομποτικό χλοοκοπτικό, π.χ. ορισμένοι βρόχοι βαρηκοΐας ή πόρτες γκαράζ.

Όταν το κυκλικό σήμα απενεργοποιείται λόγω της λειτουργίας ECO, η ενδεικτική λυχνία στη βάση φόρτισης αναβοσβήνει με πράσινο χρώμα. Όταν η ενδεικτική λυχνία αναβοσβήνει με πράσινο χρώμα, η εκκίνηση του ρομποτικού χλοοκοπτικού μπορεί να γίνει μόνο στη βάση φόρτισης και όχι έξω στο χώρο εργασίας.

Στη λειτουργία ECO, είναι πολύ σημαντικό να πατάτε πάντα το κουμπί STOP προτού αφαιρέσετε το ρομποτικό χλοοκοπτικό από τη βάση φόρτισης. Στη λειτουργία ECO, το ρομποτικό χλοοκοπτικό δεν είναι δυνατόν να εκκινηθεί με κανένα άλλο τρόπο. Εάν αφαιρέσετε κατά λάθος το χλοοκοπτικό χωρίς πρώτα να πατήσετε το κουμπί STOP, πρέπει να το τοποθετήσετε ξανά στη βάση φόρτισης και να πατήσετε το κουμπί STOP. Μόνο τότε θα μπορεί το ρομποτικό χλοοκοπτικό να εκκινηθεί μέσα στο χώρο εργασίας.

Πληροφορίες

ECO

Ωρα & ημερομηνία

Γλώσσα

Χώρα

Φωτισμός οθόνης

Εκκίνηση απόστ.

Βαθμον. οδηγού

Επαναφορά
ρυθμίσεων χρήση

ΣΗΜΑΝΤΙΚΗ ΠΛΗΡΟΦΟΡΙΑ

Πρέπει πάντα να πατάτε το κουμπί STOP προτού αφαιρέσετε το ρομποτικό χλοοκοπτικό από τη βάση φόρτισης. Διαφορετικά, στη λειτουργία ECO, το ρομποτικό χλοοκοπτικό δεν θα εκκινείται μέσα στο χώρο εργασίας.

Επιλέξτε Εκτέλεση λειτουργίας ECO και πατήστε το κουμπί OK για να ενεργοποιήσετε τη λειτουργία ECO.

6. ΛΕΙΤΟΥΡΓΙΕΣ ΜΕΝΟΥ

Ωρα & ημερομηνία

Αυτή η λειτουργία σας δίνει τη δυνατότητα να ρυθμίσετε την τρέχουσα ημερομηνία και ώρα και την απαιτούμενη μορφή ημερομηνίας και ώρας στο ρομποτικό χλοοκοπτικό.

- **Ωρα**
Εισαγάγετε τη σωστή ώρα και πατήστε το κουμπί OK για έξοδο.
- **Μορφή ώρας**
Τοποθετήστε το δρομέα στην επιθυμητή μορφή ώρας:
12Ω 24Ω. Πατήστε το κουμπί OK για έξοδο.
- **Ημερομηνία**
Εισαγάγετε τη σωστή ημερομηνία και πατήστε το κουμπί OK για έξοδο.
- **Μορφή ημερομηνίας**
Τοποθετήστε το δρομέα στην επιθυμητή μορφή ημερομηνίας: XXXX-MM-HH (έτος-μήνας-ημέρα)
MM-HH-XXXX (μήνας-ημέρα-έτος)
HH-MM-XXXX (ημέρα-μήνας-έτος).
Για έξοδο, πατήστε το κουμπί OK.

Πληροφορίες

ECO

Ωρα & ημερομηνία

Γλώσσα

Χώρα

Φωτισμός οθόνης

Εκκίνηση απόστ.

Βαθμον. οδηγού

Επαναφορά
ρυθμίσεων χρήστη

Ωρα

Μορφή ώρας

Ημερομηνία

Μορφή ημερομηνίας

Γλώσσα

Ρυθμίστε τη γλώσσα με αυτή τη λειτουργία.

Για την επιλογή της γλώσσας: Τοποθετήστε το δρομέα στη Γλώσσα και πατήστε **OK**. Τοποθετήστε το δρομέα στην επιθυμητή γλώσσα και πατήστε το κουμπί **OK**.

Χώρα

Με αυτήν τη λειτουργία, μπορείτε να επιλέξετε τη χώρα στην οποία θα λειτουργεί το ρομποτικό χλοοκοπτικό.

Τοποθετήστε το δρομέα στην επιθυμητή χώρα και πατήστε το κουμπί OK.

Φωτισμός οθόνης, R38Li, R40Li, R45Li, R50Li

Ως υπόδειξη του σημείου όπου βρίσκεται το ρομποτικό χλοοκοπτικό τη νύχτα μέσα στο χώρο εργασίας, μπορείτε να αφήνετε την οθόνη αναμμένη όταν το ρομποτικό χλοοκοπτικό βρίσκεται σε λειτουργία.

1. Επιλέξτε Φωτισμός οθόνης στο μενού και πατήστε το κουμπί **OK**.
2. Επιλέξτε ένα από τα παρακάτω στοιχεία:
Αυτόματο: Η οθόνη ανάβει για 1 λεπτό μετά το τελευταίο πάτημα πλήκτρου.
Ενεργοποίηση: Η οθόνη είναι πάντα αναμμένη όταν το ρομποτικό χλοοκοπτικό λειτουργεί. Η οθόνη δεν ανάβει όταν το ρομποτικό χλοοκοπτικό σταματήσει λόγω, για παράδειγμα, μιας ρύθμισης του χρονοδιακόπτη ή πιθανής διαταραχής της λειτουργίας.

6. ΛΕΙΤΟΥΡΓΙΕΣ ΜΕΝΟΥ

Εκκίνηση απόστ., R38Li, R40Li, R45Li, R50Li

Μία σημαντική λειτουργία του καλωδίου οδήγησης είναι η ικανότητα να κατευθύνει το ρομποτικό χλοοκοπτικό σε απομακρυσμένες περιοχές του κήπου, όταν αυτό απαιτείται. Αυτή η λειτουργία είναι πολύ χρήσιμη σε κήπους στους οποίους, για παράδειγμα, το εμπρός και το πίσω μέρος τους ενώνονται με ένα στενό πέρασμα όπου δεν είναι δυνατή η εγκατάσταση της βάσης φόρτισης.

Με αυτήν τη λειτουργία ενεργοποιημένη, (εάν έχει επιλεγεί οποιαδήποτε άλλη ρύθμιση εκτός από *Ποτέ*) το ρομποτικό χλοοκοπτικό θα ακολουθεί το καλώδιο οδήγησης από τη βάση φόρτισης έως το σημείο όπου το καλώδιο οδήγησης συνδέεται με το καλώδιο οριοθέτησης. Όταν φτάσει σε αυτό το σημείο, ξεκινά τη χλοοκοπή. Το πόσο συχνά πρέπει να ακολουθεί το καλώδιο οδήγησης από τη βάση φόρτισης επιλέγεται ως αναλογία του συνολικού αριθμού των φορών που απομακρύνεται από τη βάση φόρτισης. Όλες τις υπόλοιπες φορές, το ρομποτικό χλοοκοπτικό φεύγει από τη βάση φόρτισης με τον τυπικό τρόπο και ξεκινά τη χλοοκοπή.

Μπορείτε να ορίσετε τις παρακάτω πέντε επιλογές:

- *Ποτέ* (0%)
- *Σπάνια* (περ. 20%)
- *Μέτρια* (περ. 50%)
- *Συχνά* (περ. 80%)
- *Πάντα* (100%)

Επιλέξτε το ποσοστό που αντιστοιχεί στο μέγεθος της απομακρυσμένης περιοχής σε σχέση με το συνολικό χώρο εργασίας. Εάν, για παράδειγμα, η απομακρυσμένη περιοχή είναι λιγότερο από το μισό του συνολικού χώρου εργασίας, τότε πρέπει να επιλέγεται η ρύθμιση *Σπάνια*. Εάν, για παράδειγμα, η απομακρυσμένη περιοχή είναι το μισό του συνολικού χώρου εργασίας, πρέπει να επιλέξετε την τιμή *Μέτρια*. Συγκρίνετε με τα παραδείγματα στην ενότητα 7. *Παραδείγματα κήπων* στη σελίδα 59.

Η προεπιλεγμένη ρύθμιση είναι *Σπάνια*.

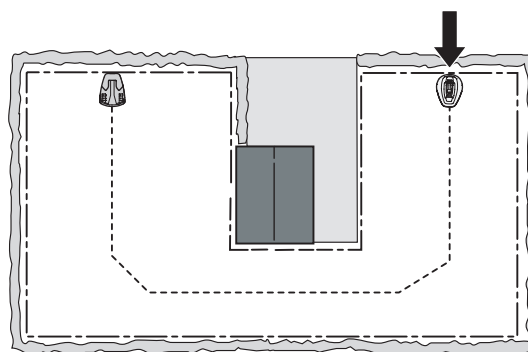



6. ΛΕΙΤΟΥΡΓΙΕΣ ΜΕΝΟΥ

Βαθμον. οδηγού, R38Li, R40Li, R45Li, R50Li

Με τη λειτουργία *Βαθμον. οδηγού* μπορείτε να ελέγξετε εάν το ρομπωτικό χλοοκοπτικό μπορεί να ακολουθήσει το καλώδιο οδήγησης από τη βάση φόρτισης.

Για να ελέγξετε το καλώδιο οδήγησης:

1. Τοποθετήστε το ρομπωτικό χλοοκοπτικό στη βάση φόρτισης.
2. Επιλέξτε *Βαθμον. οδηγού* και πατήστε το κουμπί **OK**. Το ρομπωτικό χλοοκοπτικό θα απομακρυνθεί από τη βάση φόρτισης, θα εκτελέσει μια διαδικασία βαθμονόμησης μπροστά από τη βάση φόρτισης, θα ακολουθήσει το καλώδιο οδήγησης έως το σημείο σύνδεσης με το καλώδιο οριοθέτησης και κατόπιν θα ξεκινήσει τη χλοοκοπή.
3. Βεβαιωθείτε ότι το ρομπωτικό χλοοκοπτικό μπορεί να ακολουθήσει το καλώδιο οδήγησης σε όλη τη διαδρομή μέχρι το σημείο σύνδεσης με το καλώδιο οριοθέτησης.

Η δοκιμή αποτυγχάνει εάν το ρομπωτικό χλοοκοπτικό δεν μπορεί να ακολουθήσει το καλώδιο οδήγησης σε όλη τη διαδρομή μέχρι το σημείο σύνδεσης με το καλώδιο οριοθέτησης. Είναι πιθανό η εγκατάσταση να μην έχει πραγματοποιηθεί σύμφωνα με τις οδηγίες στην ενότητα 3. *Εγκατάσταση*. Συνήθη σφάλματα είναι, για παράδειγμα, ότι δεν υπάρχει αρκετός ελεύθερος χώρος στα αριστερά του καλωδίου οδήγησης όπως φαίνεται κοιτώντας τη βάση φόρτισης ή ότι το καλώδιο οδήγησης δεν έχει τοποθετηθεί υπό γωνία σε επιφάνειες με μεγάλη κλίση. Ανατρέξτε στην ενότητα 3.6 *Εγκατάσταση του καλωδίου οδήγησης*.

Επιδιορθώστε την εγκατάσταση και εκτελέστε νέα δοκιμή με τη λειτουργία *Βαθμον. οδηγού*

Επαναφορά ρυθμίσεων χρήστη

Αυτή η λειτουργία επιτρέπει την επαναφορά των προεπιλεγμένων εργοστασιακών ρυθμίσεων του χλοοκοπτικού.

1. Επιλέξτε *Επαναφορά ρυθμίσεων χρήστη* στο μενού και πατήστε **OK**. Καταχωρίστε τον σωστό κωδικό PIN και πατήστε **OK**.

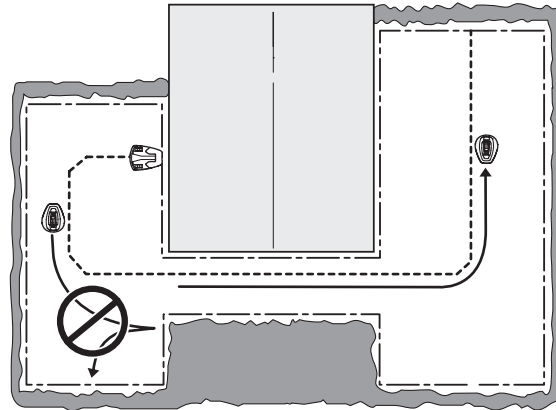

7. ΠΑΡΑΔΕΙΓΜΑΤΑ ΚΗΠΩΝ

7. Παραδείγματα κήπων

- Προτάσεις εγκατάστασης και ρυθμίσεις

Η συμπεριφορά του ρομποτικού χλοοκοπτικού ελέγχεται σε ορισμένο βαθμό από τις ρυθμίσεις που πραγματοποιούνται. Η προσαρμογή των ρυθμίσεων κήπου του ρομποτικού χλοοκοπτικού ανάλογα με το σχήμα του κήπου διευκολύνει το ρομποτικό χλοοκοπτικό να φτάνει συχνά σε όλα τα τμήματα του κήπου και έτσι να πετυχαίνει τέλειο αποτέλεσμα χλοοκοπής.

Για κάθε διαφορετικό κήπο απαιτούνται διαφορετικές ρυθμίσεις. Στις παρακάτω σελίδες αναφέρονται διάφορα παραδείγματα κήπων με προτάσεις εγκατάστασης και σχετικές ρυθμίσεις.

Υπάρχουν επίσης παραδείγματα κήπων με κινούμενες εικόνες στη διεύθυνση www.gardena.com.

Ανατρέξτε στο κεφάλαιο 1. *Λειτουργίες μενού* για πιο λεπτομερείς πληροφορίες σχετικά με τις διάφορες ρυθμίσεις.

ΣΗΜΑΝΤΙΚΗ ΠΛΗΡΟΦΟΡΙΑ

Η προεπιλεγμένη ρύθμιση για το ρομποτικό χλοοκοπτικό έχει επιλεγεί έτσι ώστε να λειτουργεί σε όσο το δυνατόν περισσότερους διαφορετικούς κήπους. Οι ρυθμίσεις χρειάζονται προσαρμογή μόνο όταν υπάρχουν ειδικές συνθήκες εγκατάστασης.

Οι προτεινόμενες ρυθμίσεις για τον χρονοδιακόπτη στο παρακάτω παράδειγμα κήπου μπορούν να εφαρμοστούν στο GARDENA R40Li, εκτός εάν ορίζεται διαφορετικά. Στα άλλα μοντέλα, ο χρόνος λειτουργίας μπορεί να μειωθεί, βλ. ενότητα 4.2 *Χρήση του χρονοδιακόπτη* στη σελίδα 37.

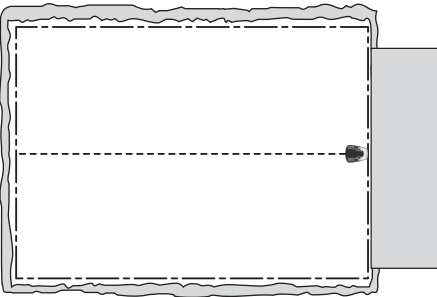
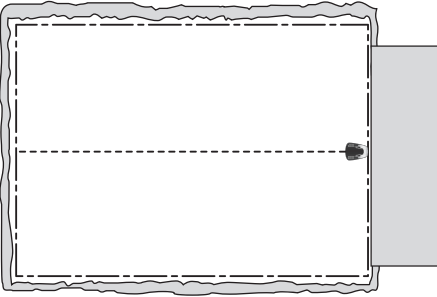
Προτάσεις εγκατάστασης και ρυθμίσεις		
Περιοχή	150 m ² . Ανοιχτή και επίπεδη περιοχή.	
Χρονοδιακόπτης	07:00-17:00 Δευτέρα, Τρίτη, Τετάρτη, Παρασκευή	
Εκκίνηση απόστ.-Αναλογία	Ποτέ	
Σχόλια	Ο χρονοδιακόπτης θα πρέπει να χρησιμοποιηθεί για να μην φαίνεται το γρασίδι πατημένο, εφόσον η περιοχή είναι σημαντικά μικρότερη από τη μέγιστη ικανότητα του ρομποτικού χλοοκοπτικού.	
Περιοχή	400 m ² . Ανοιχτή περιοχή.	
Χρονοδιακόπτης	07:00-22:00 (εργοστασιακή ρύθμιση) Δευτέρα-Κυριακή	
Εκκίνηση απόστ.-Αναλογία	Ποτέ	
Σχόλια	Οι εργοστασιακές ρυθμίσεις είναι κατάλληλες για αυτήν την εγκατάσταση.	

7. ΠΑΡΑΔΕΙΓΜΑΤΑ ΚΗΠΩΝ

Προτάσεις εγκατάστασης και ρυθμίσεις		
Περιοχή	400 m ² . Διάφορες νησίδες και κλίση 25%.	
Χρονοδιακόπτης	07:00-22:00 (εργοστασιακή ρύθμιση) Δευτέρα-Κυριακή	
Εκκίνηση απόστ.-Αναλογία	Σπάνια (εργοστασιακή ρύθμιση)	
Σχόλια	Τοποθετήστε τη βάση φόρτισης στο χαμηλότερο μέρος του χώρου εργασίας. Τοποθετήστε το καλώδιο οδήγησης υπό γωνία πάνω στην επικλινή επιφάνεια.	
Περιοχή	200 m ² . Κήπος σχήματος L με τη βάση φόρτισης εγκατεστημένη στη στενή περιοχή. Περιέχει μερικές νησίδες.	
Χρονοδιακόπτης	07:00-22:00 Δευτέρα, Τρίτη, Τετάρτη, Παρασκευή	
Εκκίνηση απόστ.-Αναλογία	Συχνά	
Σχόλια	Εφόσον το ρομποτικό χλοοκοπτικό μπορεί εύκολα να φτάσει στο μεγαλύτερο μέρος του χώρου εργασίας ακολουθώντας το καλώδιο οδήγησης από και προς τη βάση φόρτισης, επιλέξτε <i>Αναλογία: Συχνά</i> .	
Περιοχή	250 m ² . Κήπος σχήματος U που συνδέεται με στενό πέρασμα.	
Χρονοδιακόπτης	07:00 - 22:00 Δευτέρα - Παρασκευή	
Εκκίνηση απόστ.-Αναλογία	<i>Μέτρια</i>	
Σχόλια	Το καλώδιο οδήγησης πρέπει να τοποθετηθεί κατά μήκος του στενού περάσματος, για να εξασφαλιστεί ότι το ρομποτικό χλοοκοπτικό θα μπορεί να εντοπίζει εύκολα τη βάση φόρτισης από την αριστερή πλευρά του χώρου εργασίας. Επιλέγεται το στοιχείο <i>Μέτρια αναλογία</i> , καθώς η αριστερή πλευρά είναι σχεδόν το μισό του συνολικού χώρου.	

7. ΠΑΡΑΔΕΙΓΜΑΤΑ ΚΗΠΩΝ

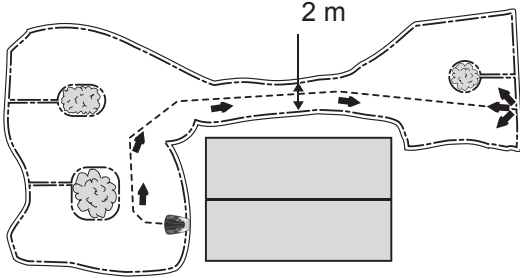
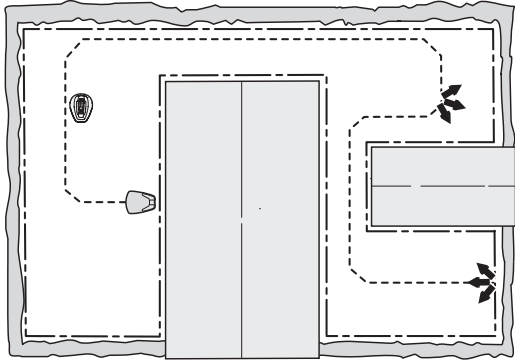
Προτάσεις εγκατάστασης και ρυθμίσεις		
Περιοχή	150 m ² . Ασύμμετρος χώρος εργασίας με στενό περάσμα και διάφορες νησίδες.	
Χρονοδιακόπτης	07:00-17:00 Δευτέρα, Τρίτη, Τετάρτη, Παρασκευή	
Εκκίνηση απόστ.- Αναλογία	Σπάνια (εργοστασιακή ρύθμιση)	
Σχόλια	Το καλώδιο οδήγησης πρέπει να τοποθετηθεί κατά μήκος του στενού περάσματος, για να εξασφαλιστεί ότι το ρομποτικό χλοοκοπτικό θα μπορεί να εντοπίζει εύκολα τη βάση φόρτισης από τη δεξιά πλευρά του χώρου εργασίας. Επιλέξτε <i>Αναλογία Σπάνια</i> καθώς η δεξιά περιοχή είναι ένα μικρό τμήμα του συνολικού χώρου.	
Περιοχή	Ισχύει μόνο για τα GARDENA R70Li, R80Li. 400 m ² . Τρεις περιοχές που συνδέονται με δύο στενά περάσματα.	
Χρονοδιακόπτης	07:00-23:00 Δευτέρα, Τρίτη, Πέμπτη, Παρασκευή	
Εκκίνηση απόστ. 1 - Αναλογία	Σπάνια	
Εκκίνηση απόστ. 2 - Αναλογία	Σπάνια	
Πλάτος οδηγού	Μέτριο	
Σχόλια	Όταν ο χώρος εργασίας περιλαμβάνει τρεις περιοχές που συνδέονται με δύο στενά περάσματα, πρέπει να χρησιμοποιούνται οι λειτουργίες Εκκίνηση απόστ. 1 και Εκκίνηση απόστ. 2 για ομοιόμορφο αποτέλεσμα χλοοκοπής σε όλη την επιφάνεια του χώρου εργασίας. Επομένως, για αυτόν το χώρο εργασίας, συνιστώνται τα GARDENA R70Li, R80Li.	

7. ΠΑΡΑΔΕΙΓΜΑΤΑ ΚΗΠΩΝ

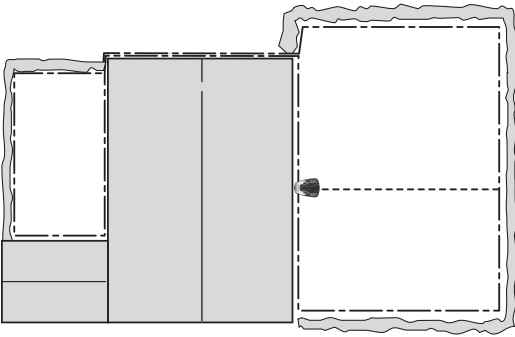
Προτάσεις εγκατάστασης και ρυθμίσεις		
Περιοχή	200 m ² + 50 m ² σε δευτερεύουσα περιοχή.	
Χρονοδιακόπτης	07:00-18:00 Δευτέρα, Τρίτη, Πέμπτη, Παρασκευή	
Εκκίνηση απόστ. - Αναλογία	Σπάνια (εργοστασιακή ρύθμιση)	
Σχόλια	Στη δευτερεύουσα περιοχή γίνεται χλοοκοπή με τον τρόπο λειτουργίας MAN την Τετάρτη και το Σάββατο.	

8. ΣΥΝΤΗΡΗΣΗ

8. Συντήρηση

Πρέπει να ελέγχετε και να καθαρίζετε τακτικά το ρομποτικό χλοοκοπτικό και, αν χρειάζεται, να αντικαθιστάτε τα φθαρμένα εξαρτήματα ώστε να βελτιώνεται η αξιοπιστία της λειτουργίας και να διασφαλίζεται μεγαλύτερη ωφέλιμη χρονική διάρκεια ζωής. Για περισσότερες πληροφορίες σχετικά με τον καθαρισμό, ανατρέξτε στην ενότητα *8.3 Καθαρισμός*.

Όταν το ρομποτικό χλοοκοπτικό χρησιμοποιείται για πρώτη φορά, ο δίσκος λεπίδων και οι λεπίδες πρέπει να επιθεωρούνται μία φορά την εβδομάδα. Εάν ο βαθμός φθοράς μέσα σε αυτό το διάστημα είναι χαμηλός, το χρονικό διάστημα επιθεώρησης μπορεί να αυξηθεί.

Είναι σημαντικό ο δίσκος λεπίδων να περιστρέφεται εύκολα. Τα άκρα των λεπίδων δεν θα πρέπει να έχουν υποστεί ζημιά. Η διάρκεια ζωής των λεπίδων μεταβάλλεται σε μεγάλο βαθμό και εξαρτάται, για παράδειγμα, από:

- Το χρόνο λειτουργίας και το μέγεθος του χώρου εργασίας.
- Τον τύπο του γρασιδιού.
- Τον τύπο του εδάφους.
- Την παρουσία αντικειμένων, όπως κουκουνάρια, πεσμένα δέντρα/καρποί, παιχνίδια, εργαλεία, πέτρες, ρίζες και παρόμοια στοιχεία.

Η κανονική διάρκεια ζωής είναι 2 έως 4 μήνες όταν χρησιμοποιούνται σε επιφάνειες μεγαλύτερες από 300 m² σε μέγεθος ή περισσότερο στην περίπτωση μικρότερων επιφανειών. Ανατρέξτε στην ενότητα *8.6 Αντικατάσταση των λεπίδων* στη σελίδα 67, για τον τρόπο αντικατάστασης των λεπίδων.

ΣΗΜΑΝΤΙΚΗ ΠΛΗΡΟΦΟΡΙΑ

Η εργασία με στομωμένες λεπίδες παρέχει μη ικανοποιητικό αποτέλεσμα χλοοκοπής. Δεν διασφαλίζεται η καθαρή κοπή των άκρων του γρασιδιού και απαιτείται περισσότερη ενέργεια, με αποτέλεσμα το ρομποτικό χλοοκοπτικό να μην εκτελεί χλοοκοπή σε τόσο μεγάλη περιοχή.

8. ΣΥΝΤΗΡΗΣΗ

8.1 Χειμερινή αποθήκευση

Ρομποτικό χλοοκοπτικό

Πρέπει να καθαρίζετε προσεκτικά το ρομποτικό χλοοκοπτικό προτού το αποθηκεύσετε για το χειμώνα. Ανατρέξτε στην ενότητα 8.3 Καθαρισμός στη σελίδα 65.

Για να διασφαλίζεται η λειτουργικότητα και η διάρκεια ζωής της μπαταρίας, είναι πολύ σημαντικό να φορτίζετε πλήρως το ρομποτικό χλοοκοπτικό προτού το αποθηκεύσετε για το χειμώνα. Τοποθετήστε το ρομποτικό χλοοκοπτικό στη βάση φόρτισης με το κάλυμμα ανοιχτό, μέχρι το εικονίδιο της μπαταρίας στην οθόνη να δείξει ότι η μπαταρία έχει φορτιστεί πλήρως. Στη συνέχεια, γυρίστε τον κεντρικό διακόπτη στη θέση 0.

Ελέγξτε την κατάσταση των στοιχείων που φθείρονται, όπως είναι οι λεπίδες και τα ρουλεμάν στον οπίσθιο τροχό. Επιδιορθώστε τα, αν χρειάζεται, για να διασφαλίσετε ότι το ρομποτικό χλοοκοπτικό είναι σε καλή κατάσταση πριν από την επόμενη σεζόν.

Το ρομποτικό χλοοκοπτικό πρέπει να αποθηκεύεται σε κατάλληλη θέση ώστε να πατά πάνω σε όλους τους τροχούς του, σε ξηρό περιβάλλον όπου δεν υπάρχει κίνδυνος παγετού και, κατά προτίμηση, μέσα στην αρχική συσκευασία.

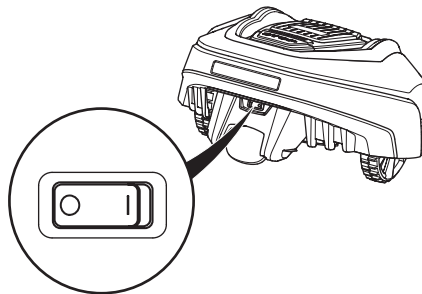

ΣΗΜΑΝΤΙΚΗ ΠΛΗΡΟΦΟΡΙΑ

Η μπαταρία πρέπει να φορτίζεται πλήρως πριν από τη χειμερινή αποθήκευση. Εάν η μπαταρία δεν είναι πλήρως φορτισμένη, μπορεί να υποστεί ζημιά και, σε ορισμένες περιπτώσεις, να αχρηστευτεί.

Βάση φόρτισης

Η βάση φόρτισης και το τροφοδοτικό πρέπει να φυλάσσονται σε εσωτερικό χώρο. Το καλώδιο οριοθέτησης και το καλώδιο οδήγησης μπορεί να μείνουν στο έδαφος. Οι άκρες του καλωδίου πρέπει να τοποθετούνται για παράδειγμα σε δοχείο με γράσο για να προστατεύονται από την υγρασία.

Εάν δεν είναι δυνατόν να αποθηκεύσετε τη βάση φόρτισης σε εσωτερικό χώρο, η βάση φόρτισης πρέπει να παραμείνει συνδεδεμένη στην παροχή ρεύματος, στο καλώδιο οριοθέτησης και στο καλώδιο οδήγησης ολόκληρο το χειμώνα.

8.2 Μετά τη χειμερινή αποθήκευση

Ελέγξτε εάν απαιτείται καθαρισμός, ιδιαίτερα στις επαφές φόρτισης του ρομποτικού χλοοκοπτικού και της βάσης φόρτισης, κατά την πρώτη χρήση. Εάν οι επαφές φόρτισης φαίνονται καμένες ή επικαλυμμένες, καθαρίστε τις με ψιλό σμυριδόπανο. Ελέγξτε ότι η ημερομηνία και η ώρα του χλοοκοπτικού είναι σωστές.

8. ΣΥΝΤΗΡΗΣΗ

8.3 Καθαρισμός

Διατηρείτε το ρομποτικό χλοοκοπτικό καθαρό. Ένα χλοοκοπτικό πάνω στο οποίο υπάρχουν κολλημένες μεγάλες ποσότητες γρασιδιού δεν θα έχει καλή απόδοση σε επικλινή εδάφη. Συνιστάται ο καθαρισμός να γίνεται με χρήση βούρτσας.

ΣΗΜΑΝΤΙΚΗ ΠΛΗΡΟΦΟΡΙΑ

Μην χρησιμοποιείτε ποτέ πλυστική συσκευή υψηλής πίεσης ή ακόμα και τρεχούμενο νερό για να καθαρίσετε το ρομποτικό χλοοκοπτικό. Μην χρησιμοποιείτε ποτέ διαλύτες για τον καθαρισμό.

Σασί και δίσκος λεπίδων

1. Γυρίστε τον κεντρικό διακόπτη στη θέση 0.
2. Φορέστε προστατευτικά γάντια.
3. Ανασηκώστε το ρομποτικό χλοοκοπτικό και γυρίστε το στο πλάι.
4. Καθαρίστε το δίσκο λεπίδων και το σασί χρησιμοποιώντας π.χ. μια βούρτσα για τα πιάτα.

Ταυτόχρονα, ελέγξτε ότι ο δίσκος λεπίδων περιστρέφεται ελεύθερα σε σχέση με το προστατευτικό για τα πόδια.

Εάν εισχωρήσουν μεγάλα κομμάτια γρασιδιού ή άλλα αντικείμενα, μπορεί να εμποδίσουν τη λειτουργία του δίσκου λεπίδων. Ακόμη και μια μικρή επιβράδυνση οδηγεί σε μεγαλύτερη κατανάλωση ενέργειας και μεγαλύτερο χρόνο χλοοκοπής και, στη χειρότερη περίπτωση, εμποδίζει το ρομποτικό χλοοκοπτικό να εκτελέσει χλοοκοπή σε μεγάλο γρασίδι.

Σασί

Καθαρίστε την κάτω πλευρά του σασί. Βουρτσάστε ή σκουπίστε με νωπό πανί.

Τροχοί

Καθαρίστε την περιοχή γύρω από τον εμπρόσθιο και τον οπίσθιο τροχό, καθώς και το μπράτσο του οπίσθιου τροχού.

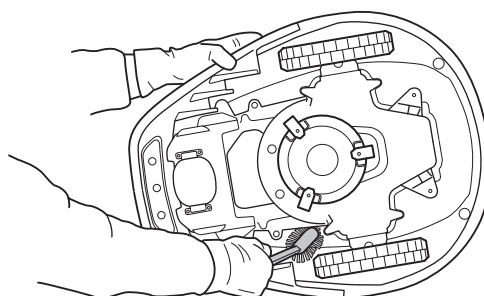
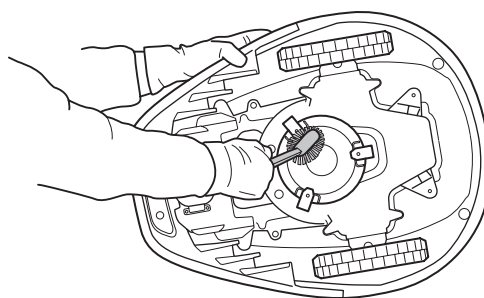
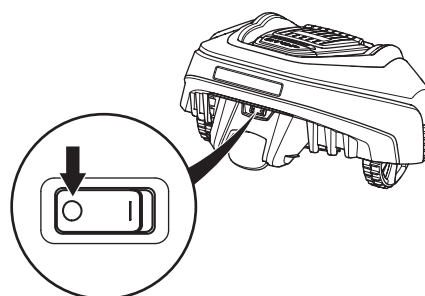
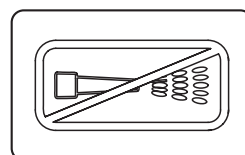



8. ΣΥΝΤΗΡΗΣΗ

Σώμα

Χρησιμοποιήστε ένα νωπό, μαλακό σφουγγάρι ή πανί για τον καθαρισμό του σώματος του μηχανήματος. Εάν το σώμα είναι πολύ βρόμικο, μπορεί να χρειαστεί να χρησιμοποιήσετε διάλυμα σαπουνιού ή υγρό καθαρισμού.

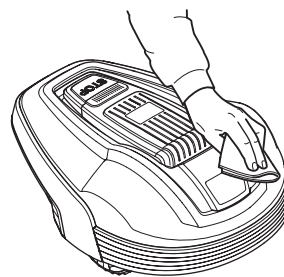

Βάση φόρτισης

Καθαρίζετε τακτικά τη βάση φόρτισης από το γρασίδι, τα φύλλα, τα κλαδιά και άλλα αντικείμενα που μπορεί να εμποδίζουν τη σύνδεση του χλοοκοπτικού.

8.4 Μεταφορά και αφαίρεση

Πρέπει να ασφαρίζετε το μηχάνημα κατά τη μεταφορά. Είναι σημαντικό να μην κουνιέται το ρομποτικό χλοοκοπτικό κατά τη διάρκεια της μεταφοράς, για παράδειγμα, μεταξύ δύο περιοχών με γκαζόν.

Οι μπαταρίες ιόντων λιθίου που περιλαμβάνονται πρέπει να πληρούν τις απαιτήσεις της νομοθεσίας περί επικίνδυνων αγαθών.

Για την εμπορική μεταφορά, π.χ. από τρίτους ή μεταφορείς, πρέπει να τηρούνται οι ειδικές απαιτήσεις συσκευασίας και σήμανσης.

Για την προετοιμασία του αντικειμένου προς αποστολή, απαιτείται η συμβουλή ειδικού στα επικίνδυνα υλικά. Τηρείτε επίσης τους εθνικούς κανονισμούς που ενδεχομένως περιέχουν περισσότερες λεπτομέρειες.

Καλύψτε τις εκτεθειμένες επαφές με ταινία ή άλλο μέσο και συσκευάστε την μπαταρία με τέτοιο τρόπο ώστε να μην είναι δυνατή η μετακίνησή της μέσα στη συσκευασία.

8.5 Σε περίπτωση καταιγίδας

Αν υπάρχει πιθανότητα καταιγίδας, αποσυνδέστε από τη βάση φόρτισης όλα τα καλώδια (τροφοδοτικό, καλώδιο οριοθέτησης και καλώδιο οδήγησης), ώστε να περιοριστεί ο κίνδυνος ζημιάς στα ηλεκτρικά εξαρτήματα του ρομποτικού χλοοκοπτικού και της βάσης φόρτισης.

1. Βεβαιωθείτε ότι στα καλώδια έχουν χρησιμοποιηθεί οι παρεχόμενες σημάσεις, ώστε να μπορούν να επανασυνδεθούν πιο εύκολα. Οι συνδέσεις της βάσης φόρτισης επισημαίνονται με τις ενδείξεις AR, AL, Guide.
2. Αποσυνδέστε όλα τα καλώδια.
3. Κλείστε το κάλυμμα της βάσης φόρτισης, ώστε οι συνδέσεις να προστατεύονται από τη βροχή.
4. Συνδέστε όλα τα καλώδια, εάν δεν υπάρχει πλέον κίνδυνος καταιγίδας. Προσέξτε να συνδέσετε κάθε καλώδιο στη σωστή θέση.



8. ΣΥΝΤΗΡΗΣΗ

8.6 Αντικατάσταση των λεπίδων



ΠΡΟΕΙΔΟΠΟΙΗΣΗ

Οι λεπίδες και οι βίδες πρέπει πάντα να αντικαθίστανται με γνήσια ανταλλακτικά. Εάν αντικαταστήσετε τις λεπίδες, αλλά όχι τις βίδες, είναι πιθανόν να φθαρεί κάποια βίδα κατά την κοπή ή το κούρεμα του γρασιδιού. Σε αυτήν την περίπτωση, οι λεπίδες μπορεί να εκτοξευθούν από την κάτω πλευρά του σώματος του μηχανήματος και να προκληθεί σοβαρός τραυματισμός.

Το ρομποτικό χλοοκοπτικό διαθέτει τρεις λεπίδες, οι οποίες είναι βιδωμένες στο δίσκο λεπίδων. Οι τρεις λεπίδες και οι βίδες πρέπει να αντικαθίστανται ταυτόχρονα, ώστε να επιτυγχάνεται ένα ισορροπημένο σύστημα χλοοκοπής.

Χρησιμοποιείτε μόνο γνήσιες εγκεκριμένες λεπίδες GARDENA.

Για να αντικαταστήσετε τις λεπίδες:

1. Γυρίστε τον κεντρικό διακόπτη στη θέση 0.
2. Φορέστε προστατευτικά γάντια.
3. Αναποδογυρίστε το ρομποτικό χλοοκοπτικό.
4. Αφαιρέστε τις 3 βίδες. Χρησιμοποιήστε ένα απλό κατσαβίδι ή ένα σταυροκατσαβίδο.
5. Αφαιρέστε τη λεπίδα και τη βίδα.
6. Βιδώστε την καινούργια λεπίδα και την καινούργια βίδα.
7. Ελέγξτε επίσης αν οι λεπίδες μπορούν να περιστρέφονται ελεύθερα.

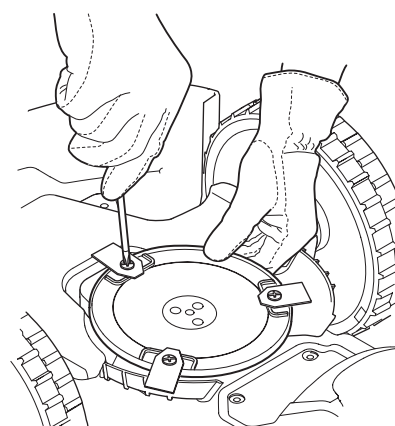
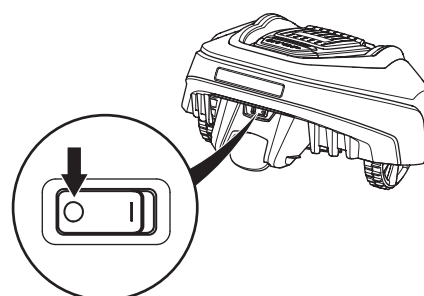

8.7 Αντικατάσταση της μπαταρίας

Η μπαταρία δεν χρειάζεται συντήρηση, αλλά έχει περιορισμένη διάρκεια ζωής από 2 έως 4 χρόνια.

Η διάρκεια ζωής της μπαταρίας εξαρτάται από τη διάρκεια της σεζόν και τον αριθμό των ωρών που χρησιμοποιείται το ρομποτικό χλοοκοπτικό ημερησίως. Μια μεγάλης διάρκειας εποχή ή πολλές ώρες χρήσης την ημέρα σημαίνουν ότι η μπαταρία πρέπει να αντικαθίσταται πιο τακτικά.

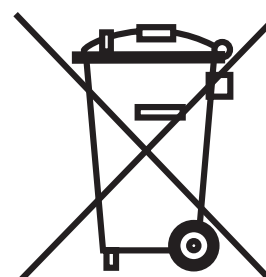

ΣΗΜΑΝΤΙΚΗ ΠΛΗΡΟΦΟΡΙΑ

Φορτίστε πλήρως την μπαταρία στο τέλος της σεζόν πριν από την αποθήκευση για χειμώνα.

8. ΣΥΝΤΗΡΗΣΗ

Αντικατάσταση μπαταρίας

Εάν οι χρόνοι λειτουργίας του ρομπωτικού χλοοκοπτικού είναι συντομότεροι από το κανονικό μεταξύ των φορτίσεων, αυτό δείχνει ότι η μπαταρία παλιώνει και τελικά θα πρέπει να αντικατασταθεί. Η μπαταρία είναι σε καλή κατάσταση για όσο διάστημα το ρομπωτικό χλοοκοπτικό διατηρεί το γρασίδι καλά κομμένο.

ΣΗΜΑΝΤΙΚΗ ΠΛΗΡΟΦΟΡΙΑ

Πρέπει να χρησιμοποιείτε πάντα γνήσιες μπαταρίες. Η συμβατότητα με άλλες μπαταρίες δεν είναι εγγυημένη.

1. Γυρίστε τον κεντρικό διακόπτη στη θέση 0.
2. Μειώστε το ύψος κοπής στη χαμηλότερη θέση.
3. Αναποδογυρίστε το ρομπωτικό χλοοκοπτικό. Τοποθετήστε το ρομπωτικό χλοοκοπτικό επάνω σε μαλακή και καθαρή επιφάνεια, για να μην προκληθούν γρατσουνιές στο σώμα και στο κάλυμμα της οθόνης.
4. Καθαρίστε την περιοχή γύρω από το κάλυμμα της μπαταρίας.
5. Ξεβιδώστε τις τέσσερις βίδες στο κάλυμμα της μπαταρίας (Torx 20) και αφαιρέστε το κάλυμμα της μπαταρίας.
6. Τραβήξτε τη μπαταρία προς τα έξω, τραβώντας την ταινία.
7. Τοποθετήστε μια καινούργια, γνήσια μπαταρία.
ΣΗΜΕΙΩΣΗ! Για να εφαρμόσει η μπαταρία στη θέση της, πιέστε την επαφή φόρτισης και όχι την ίδια την μπαταρία.
8. Τοποθετήστε το κάλυμμα μπαταρίας. Εάν η σφραγίδα στο κάλυμμα της μπαταρίας έχει εμφανείς ζημιές, πρέπει να αντικατασταθεί ολόκληρο το κάλυμμα της μπαταρίας.
9. Βιδώστε τις τέσσερις βίδες του καλύμματος της μπαταρίας (Torx 20).
10. Επαναφέρετε το ύψος κοπής στο απαιτούμενο επίπεδο.

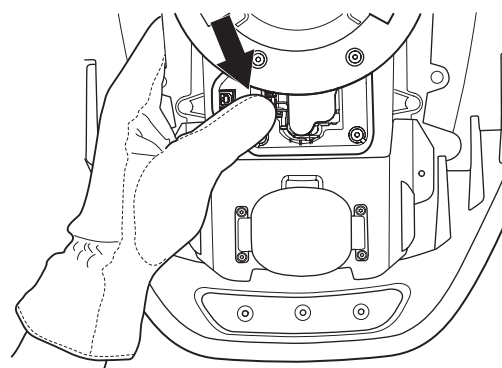
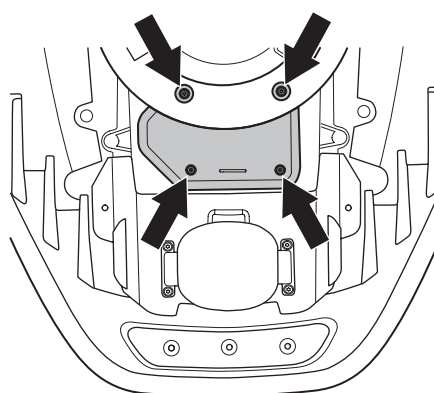

9. ΑΝΤΙΜΕΤΩΠΙΣΗ ΠΡΟΒΛΗΜΑΤΩΝ

9. Αντιμετώπιση προβλημάτων

Σε αυτό το κεφάλαιο αναφέρονται διάφορα μηνύματα, τα οποία μπορεί να εμφανιστούν στην οθόνη σε περίπτωση δυσλειτουργίας. Υπάρχει μία πρόταση σχετικά με την αιτία και τα βήματα που πρέπει να ακολουθήσετε για κάθε μήνυμα.

Σε αυτό το κεφάλαιο παρουσιάζονται επίσης ορισμένα συμπτώματα που μπορεί να σας καθοδηγήσουν, εάν το ρομπωτικό χλοοκοπτικό δεν λειτουργεί όπως αναμένεται.

Μπορείτε να βρείτε περισσότερες πληροφορίες για τα βήματα που πρέπει να ακολουθήσετε σε περίπτωση δυσλειτουργίας ή για τα πιθανά συμπτώματα, στη διεύθυνση www.gardena.com.

9.1 Μηνύματα

Παρακάτω αναφέρονται διάφορα μηνύματα, τα οποία μπορεί να εμφανιστούν στην οθόνη του ρομπωτικού χλοοκοπτικού. Εάν εμφανίζεται συχνά το ίδιο μήνυμα, επικοινωνήστε με το τμήμα κεντρικής εξυπηρέτησης της GARDENA. Ανατρέξτε στο *Υπόμνημα* στη σελίδα 4.

Μήνυμα	Αιτία	Ενέργεια
<i>Μπλοκαρισμένο μοτέρ αριστερού τροχού</i>	Έχει τυλιχτεί γρασίδι ή άλλο αντικείμενο γύρω από τον κινητήριο τροχό.	Ελέγξτε τον κινητήριο τροχό και αφαιρέστε το γρασίδι ή το άλλο αντικείμενο.
<i>Μπλοκαρισμένο μοτέρ δεξιού τροχού</i>	Έχει τυλιχτεί γρασίδι ή άλλο αντικείμενο γύρω από τον κινητήριο τροχό.	Ελέγξτε τον κινητήριο τροχό και αφαιρέστε το γρασίδι ή το άλλο αντικείμενο.
<i>Μπλοκαρισμένο σύστημα κοπής</i>	Έχει τυλιχτεί γρασίδι ή άλλο αντικείμενο γύρω από το δίσκο λεπίδων.	Ελέγξτε το δίσκο λεπίδων και αφαιρέστε το γρασίδι ή το άλλο αντικείμενο.
	Ο δίσκος λεπίδων βρίσκεται μέσα σε λιμνάζοντα νερά.	Μετακινήστε το ρομπωτικό χλοοκοπτικό και, εάν είναι δυνατόν, εμποδίστε τη συγκέντρωση νερού στο χώρο εργασίας.
<i>Χωρίς κυκλικό σήμα</i>	Το τροφοδοτικό δεν είναι συνδεδεμένο.	Ελέγξτε τη σύνδεση με την πρίζα στον τοίχο. Ελέγξτε μήπως έχει ενεργοποιηθεί ο αποζεύκτης σφάλματος προς τη γείωση. Ελέγξτε ότι το καλώδιο χαμηλής τάσης έχει συνδεθεί στη βάση φόρτισης.
	Το καλώδιο οριοθέτησης δεν είναι συνδεδεμένο στη βάση φόρτισης	Ελέγξτε ότι ο σύνδεσμος του καλωδίου οριοθέτησης έχει τοποθετηθεί σωστά στη βάση φόρτισης. Ανατρέξτε στην ενότητα 3.5 <i>Σύνδεση του καλωδίου οριοθέτησης</i> στη σελίδα 29.
	Καλώδιο οριοθέτησης κομμένο.	Εντοπίστε πού είναι η ζημιά. Αντικαταστήστε το τμήμα του βρόχου που έχει υποστεί ζημιά με καινούργιο καλώδιο βρόχου και κάντε την ένωση χρησιμοποιώντας ένα γνήσιο σύνδεσμο. Ανατρέξτε στην ενότητα 9.4 <i>Εύρεση κομμένων σημείων στο καλώδιο βρόχου</i> στη σελίδα 76.
	Το καλώδιο οριοθέτησης έχει διαστρωθεί με λάθος κατεύθυνση γύρω από μια νησίδα.	Βεβαιωθείτε ότι το καλώδιο οριοθέτησης έχει διαστρωθεί σύμφωνα με τις οδηγίες της ενότητας 3. <i>Εγκατάσταση</i> .
	Έχει διακοπεί η σύνδεση μεταξύ του ρομπωτικού χλοοκοπτικού και της βάσης φόρτισης.	Τοποθετήστε το ρομπωτικό χλοοκοπτικό στη βάση φόρτισης και δημιουργήστε ένα νέο κυκλικό σήμα μέσω της λειτουργίας Ασφάλεια -> <i>Νέο κυκλικό σήμα</i> .
	Παρεμβολές από μεταλλικά αντικείμενα (φράχτες, χαλύβδινο σπλισμό) ή θαμμένα καλώδια σε κοντινή απόσταση.	Δοκιμάστε να μετακινήσετε το καλώδιο οριοθέτησης.

9. ΑΝΤΙΜΕΤΩΠΙΣΗ ΠΡΟΒΛΗΜΑΤΩΝ

Μήνυμα	Αιτία	Ενέργεια
<i>Παγιδευμένο</i>	Το ρομποτικό χλοοκοπτικό παγιδεύτηκε σε κάποιο αντικείμενο.	Απελευθερώστε το ρομποτικό χλοοκοπτικό και διορθώστε την αιτία παγίδευσής του.
	Το ρομποτικό χλοοκοπτικό έχει κολλήσει πίσω από πολλά εμπόδια.	Ελέγξτε αν υπάρχουν εμπόδια που δυσκολεύουν το ρομποτικό χλοοκοπτικό να συνεχίσει από τη θέση που βρίσκεται.
<i>Εκτός περιοχής εργασ.</i>	Οι συνδέσεις του καλωδίου οριοθέτησης στη βάση φόρτισης διασταυρώνονται.	Ελέγξτε αν το καλώδιο οριοθέτησης έχει συνδεθεί σωστά.
	Το καλώδιο οριοθέτησης είναι πολύ κοντά στο άκρο του χώρου εργασίας.	Βεβαιωθείτε ότι το καλώδιο οριοθέτησης έχει διαστρωθεί σύμφωνα με τις οδηγίες της ενότητας 3. <i>Εγκατάσταση.</i>
	Οι κλίσεις του εδάφους στο χώρο εργασίας είναι πάρα πολύ μεγάλες.	Βεβαιωθείτε ότι το καλώδιο οριοθέτησης έχει διαστρωθεί σύμφωνα με τις οδηγίες της ενότητας 3. <i>Εγκατάσταση.</i>
	Το καλώδιο οριοθέτησης έχει διαστρωθεί με λάθος κατεύθυνση γύρω από μια νησίδα.	Βεβαιωθείτε ότι το καλώδιο οριοθέτησης έχει διαστρωθεί σύμφωνα με τις οδηγίες της ενότητας 3. <i>Εγκατάσταση.</i>
	Παρεμβολές από μεταλλικά αντικείμενα (φράχτες, χαλύβδινο οπλισμό) ή θαμμένα καλώδια σε κοντινή απόσταση.	Δοκιμάστε να μετακινήσετε το καλώδιο οριοθέτησης.
	Το ρομποτικό χλοοκοπτικό δυσκολεύεται να διακρίνει το σήμα από μια κοντινή εγκατάσταση άλλου ρομποτικού χλοοκοπτικού.	Τοποθετήστε το ρομποτικό χλοοκοπτικό στη βάση φόρτισης και δημιουργήστε ένα νέο κυκλικό σήμα μέσω της λειτουργίας <i>Ασφάλεια</i> -> <i>Νέο κυκλικό σήμα.</i>
<i>Χαμηλή μπαταρία</i> <i>Αδεια μπαταρία</i>	Το ρομποτικό χλοοκοπτικό δεν μπορεί να εντοπίσει τη βάση φόρτισης.	Βεβαιωθείτε ότι η βάση φόρτισης και το καλώδιο οδήγησης έχουν εγκατασταθεί σύμφωνα με τις οδηγίες στο Κεφάλαιο 3. <i>Εγκατάσταση</i> στη σελίδα 17.
	Το καλώδιο οδήγησης έχει κοπεί ή δεν είναι συνδεδεμένο.	Ελέγξτε ότι η ενδεικτική λυχνία στη βάση φόρτισης είναι κίτρινη και αναβοσβήνει. Δείτε τη λύση στην ενότητα 9.2 <i>Ενδεικτική λυχνία στη βάση φόρτισης</i> στη σελίδα 73.
	Η μπαταρία έχει αδειάσει.	Αντικαταστήστε την μπαταρία. Ανατρέξτε στην ενότητα 8.7 <i>Αντικατάσταση της μπαταρίας</i> στη σελίδα 67.
	Η κεραία της βάσης φόρτισης είναι ελαττωματική.	Ελέγξτε αν η ενδεικτική λυχνία στη βάση φόρτισης είναι κόκκινη και αναβοσβήνει. Δείτε τη λύση στην ενότητα 9.2 <i>Ενδεικτική λυχνία στη βάση φόρτισης</i> στη σελίδα 73.
<i>Λάθος PIN</i>	Καταχωρήθηκε λάθος κωδικός PIN. Επιτρέπονται πέντε προσπάθειες. Στη συνέχεια, το πληκτρολόγιο κλειδώνει για πέντε λεπτά.	Εισαγάγετε τον σωστό κωδικό PIN. Εάν ξεχάσετε τον κωδικό PIN, επικοινωνήστε με το τμήμα κεντρικής εξυπηρέτησης της GARDENA. Ανατρέξτε στο <i>Υπόμνημα</i> στη σελίδα 4.

9. ΑΝΤΙΜΕΤΩΠΙΣΗ ΠΡΟΒΛΗΜΑΤΩΝ

Μήνυμα	Αιτία	Ενέργεια
Υπερφόρτωση μοτέρ δεξιού τροχού Υπερφόρτωση μοτέρ αριστερού τροχού	Το ρομπωτικό χλοοκοπτικό παγιδεύτηκε σε κάποιο αντικείμενο.	Ελευθερώστε το ρομπωτικό χλοοκοπτικό και διορθώστε την αιτία για την οποία σταμάτησε να κινείται. Εάν η αιτία είναι το υγρό γρασίδι, περιμένετε να στεγνώσει προτού χρησιμοποιήσετε το ρομπωτικό χλοοκοπτικό.
Δεν κινείται	Το ρομπωτικό χλοοκοπτικό παγιδεύτηκε σε κάποιο αντικείμενο.	Ελευθερώστε το ρομπωτικό χλοοκοπτικό και διορθώστε την αιτία για την οποία σταμάτησε να κινείται. Εάν η αιτία είναι το υγρό γρασίδι, περιμένετε να στεγνώσει προτού χρησιμοποιήσετε το ρομπωτικό χλοοκοπτικό.
	Ο χώρος εργασίας περιλαμβάνει μία επιφάνεια με μεγάλη κλίση.	Η μέγιστη εγγυημένη κλίση είναι 25%. Οι πιο απότομες επικλινείς επιφάνειες πρέπει να απομονώνονται. Ανατρέξτε στην ενότητα 3.4 <i>Εγκατάσταση του καλωδίου οριοθέτησης</i> στη σελίδα 23.
	Το καλώδιο οδήγησης δεν έχει τοποθετηθεί υπό γωνία στην επικλινή επιφάνεια.	Εάν γίνει διάστρωση του καλωδίου οδήγησης σε επικλινή επιφάνεια, το καλώδιο πρέπει να τοποθετηθεί υπό γωνία κατά μήκος της επιφάνειας. Ανατρέξτε στην ενότητα 3.6 <i>Εγκατάσταση του καλωδίου οδήγησης</i> στη σελίδα 30.
Βάση φόρτισης μπλοκαρισμένη	Μπορεί να υπάρχει κακή επαφή μεταξύ των επαφών φόρτισης και το ρομπωτικό χλοοκοπτικό έχει εκτελέσει έναν αριθμό προσπαθειών φόρτισης.	Τοποθετήστε το ρομπωτικό χλοοκοπτικό στη βάση φόρτισης και ελέγξτε αν οι επαφές φόρτισης εφάπτονται σωστά.
	Ένα αντικείμενο εμποδίζει το ρομπωτικό χλοοκοπτικό.	Απομακρύνετε το αντικείμενο.
Κολλημένο στη βάση φόρτισης	Υπάρχει ένα αντικείμενο στη διαδρομή του ρομπωτικού χλοοκοπτικού, το οποίο το εμποδίζει να εγκαταλείψει τη βάση φόρτισης.	Απομακρύνετε το αντικείμενο.
Αναποδογυρισμένο	Το ρομπωτικό χλοοκοπτικό έχει πάρα πολύ μεγάλη κλίση ή έχει ανατραπεί.	Γυρίστε το ρομπωτικό χλοοκοπτικό στη σωστή θέση.
Χρειάζεται χειροκίνητη φόρτιση	Το ρομπωτικό χλοοκοπτικό έχει ρυθμιστεί σε λειτουργία <i>MAN</i> .	Τοποθετήστε το ρομπωτικό χλοοκοπτικό στη βάση φόρτισης. Αυτή η συμπεριφορά είναι φυσιολογική και δεν απαιτείται κάποια ενέργεια.
Επόμενη εκκίνηση ω:λλ	Η ρύθμιση του χρονοδιακόπτη εμποδίζει τη λειτουργία του ρομπωτικού χλοοκοπτικού.	Αλλάξτε τη ρύθμιση του χρονοδιακόπτη. Ανατρέξτε στην ενότητα 6.3 <i>Χρονοδιακόπτης</i> στη σελίδα 46.
	Η περίοδος παύσης είναι σε εξέλιξη. Το ρομπωτικό χλοοκοπτικό έχει προεπιλεγμένο χρόνο αναμονής, ο οποίος αναφέρεται στον πίνακα Χρόνος αναμονής.	Αυτή η συμπεριφορά είναι φυσιολογική και δεν απαιτείται κάποια ενέργεια. Ανατρέξτε στην ενότητα 4.2 <i>Χρήση του χρονοδιακόπτη</i> στη σελίδα 37.
Η χορτοκοπή της ημέρας ολοκληρώθηκε	Η περίοδος παύσης είναι σε εξέλιξη. Το ρομπωτικό χλοοκοπτικό έχει προεπιλεγμένο χρόνο αναμονής, ο οποίος αναφέρεται στον πίνακα Χρόνος αναμονής.	Αυτή η συμπεριφορά είναι φυσιολογική και δεν απαιτείται κάποια ενέργεια. Ανατρέξτε στην ενότητα 4.2 <i>Χρήση του χρονοδιακόπτη</i> στη σελίδα 37.
Ανυψωμένο	Έχει ενεργοποιηθεί ο αισθητήρας ανύψωσης και το χλοοκοπτικό έχει παγιδευτεί.	Απελευθερώστε το χλοοκοπτικό.
Πρόβλημα αισθητήρα πρόσκρουσης, εμπρός/πίσω	Το σώμα του χλοοκοπτικού δεν μπορεί να κινηθεί ελεύθερα γύρω από το σασί του.	Βεβαιωθείτε ότι το σώμα του χλοοκοπτικού μπορεί να κινείται ελεύθερα γύρω από το σασί του.

9. ΑΝΤΙΜΕΤΩΠΙΣΗ ΠΡΟΒΛΗΜΑΤΩΝ

Μήνυμα	Αιτία	Ενέργεια
<i>Πρόβλημα δεξιού κινητήριου τροχού</i>	Έχει τυλιχτεί γρασίδι ή άλλο αντικείμενο γύρω από τον κινητήριο τροχό.	Καθαρίστε τους τροχούς και την περιοχή γύρω από τους τροχούς.
<i>Ειδοποίηση! Το χλοοκοπτικό απενεργοποιήθηκε</i>	Η ειδοποίηση ενεργοποιήθηκε επειδή απενεργοποιήθηκε το χλοοκοπτικό.	Ρυθμίστε το επίπεδο ασφαλείας του χλοοκοπτικού στο μενού Ασφάλεια.
<i>Ειδοποίηση! Χλοοκοπτικό σταματημένο</i>	Η ειδοποίηση ενεργοποιήθηκε επειδή σταμάτησε το χλοοκοπτικό.	Ρυθμίστε το επίπεδο ασφαλείας του χλοοκοπτικού στο μενού Ασφάλεια.
<i>Ειδοποίηση! Ανυψωμένο χλοοκοπτ.</i>	Η ειδοποίηση ενεργοποιήθηκε, επειδή ανυψώθηκε το χλοοκοπτικό.	Ρυθμίστε το επίπεδο ασφαλείας του χλοοκοπτικού στο μενού Ασφάλεια.
<i>Ειδοποίηση! Το χλοοκ. έχει κλίση</i>	Η ειδοποίηση ενεργοποιήθηκε, επειδή το χλοοκοπτικό έχει γείρει.	Ρυθμίστε το επίπεδο ασφαλείας του χλοοκοπτικού στο μενού Ασφάλεια.
<i>Προσωρ. πρόβλ. μπατ.</i>	Υπάρχει προσωρινό πρόβλημα που σχετίζεται με την μπαταρία ή το λογισμικό του χλοοκοπτικού.	Επανεκκινήστε το χλοοκοπτικό. Αποσυνδέστε και επανασυνδέστε την μπαταρία.
<i>Πολύ υψηλή ένταση ρεύματος φόρτισης</i>	Λανθασμένη ή ελαττωματική μονάδα τροφοδοτικού.	Το μήνυμα ενδέχεται να απαιτεί την επέμβαση εξουσιοδοτημένου τεχνικού συντήρησης.

9. ΑΝΤΙΜΕΤΩΠΙΣΗ ΠΡΟΒΛΗΜΑΤΩΝ

9.2 Ενδεικτική λυχνία στη βάση φόρτισης

Για μία πλήρως λειτουργική εγκατάσταση, η ενδεικτική λυχνία στη βάση φόρτισης πρέπει να παραμένει συνεχώς αναμμένη με πράσινο χρώμα. Αν εμφανιστεί κάτι άλλο, ακολουθήστε τον παρακάτω οδηγό αντιμετώπισης προβλημάτων.

Μπορείτε να βρείτε περισσότερη βοήθεια για την αντιμετώπιση προβλημάτων στη διεύθυνση www.gardena.com. Εάν εξακολουθείτε να χρειάζεστε βοήθεια σχετικά με την αντιμετώπιση προβλημάτων, επικοινωνήστε με το τμήμα κεντρικής εξυπηρέτησης της GARDENA. Ανατρέξτε στο *Υπόμνημα* στη σελίδα 4.

Φως	Αιτία	Ενέργεια
Σταθερό πράσινο φως	Δεν υπάρχει πρόβλημα	Δεν απαιτείται καμία ενέργεια
Πράσινο φως που αναβοσβήνει	Τα σήματα είναι εντάξει και είναι ενεργοποιημένη η λειτουργία ECO.	Δεν απαιτείται καμία ενέργεια. Για περισσότερες πληροφορίες σχετικά με τη λειτουργία ECO, ανατρέξτε στην ενότητα 6.6 Ρυθμίσεις.
Μπλε φως που αναβοσβήνει	Ο βρόχος ορίου δεν είναι συνδεδεμένος με τη βάση φόρτισης	Ελέγξτε ότι ο σύνδεσμος του καλωδίου οριοθέτησης έχει τοποθετηθεί σωστά στη βάση φόρτισης. Ανατρέξτε στην ενότητα 3.5 <i>Σύνδεση του καλωδίου οριοθέτησης</i> στη σελίδα 29.
	Διακοπή στο βρόχο ορίου	Εντοπίστε πού είναι η ζημιά. Αντικαταστήστε το φθαρμένο τμήμα του καλωδίου οριοθέτησης με νέο καλώδιο βρόχου και πραγματοποιήστε την ένωση με γνήσιο σύνδεσμο. Ανατρέξτε στην ενότητα 9.4 <i>Εύρεση κομμένων σημείων στο καλώδιο βρόχου</i> στη σελίδα 76.
Κίτρινο φως που αναβοσβήνει	Το καλώδιο οδήγησης δεν έχει συνδεθεί με τη βάση φόρτισης	Ελέγξτε ότι το καλώδιο οδήγησης είναι συνδεδεμένο σωστά με τη βάση φόρτισης. Ανατρέξτε στην ενότητα 9.4 <i>Εύρεση κομμένων σημείων στο καλώδιο βρόχου</i> στη σελίδα 76.
	Διακοπή στο καλώδιο οδήγησης	Εντοπίστε πού είναι η ζημιά. Αντικαταστήστε το τμήμα του καλωδίου οδήγησης που έχει υποστεί ζημιά με καινούργιο καλώδιο βρόχου και πραγματοποιήστε την ένωση με ένα γνήσιο σύνδεσμο.
Κόκκινο φως που αναβοσβήνει	Διακοπή στην κεραία της βάσης φόρτισης	Επικοινωνήστε με το τμήμα κεντρικής εξυπηρέτησης της GARDENA. Ανατρέξτε στο <i>Υπόμνημα</i> στη σελίδα 4.
Σταθερό μπλε φως	Ασθενές σήμα, διότι το καλώδιο οριοθέτησης είναι πολύ μακρύ.	Δεν χρειάζεται καμία ενέργεια, εάν το ρομποτικό χλοοκοπτικό λειτουργεί με τον αναμενόμενο τρόπο.
		Μειώστε το μήκος του καλωδίου οριοθέτησης μικραίνοντας το χώρο εργασίας ή αντικαθιστώντας νησίδες με εμπόδια με τα οποία μπορεί να συγκρουστεί το ρομποτικό χλοοκοπτικό.
Σταθερό κόκκινο φως	Ελαττωματική ηλεκτρονική πλακέτα στη βάση φόρτισης	Επικοινωνήστε με το τμήμα κεντρικής εξυπηρέτησης της GARDENA. Ανατρέξτε στο <i>Υπόμνημα</i> στη σελίδα 4.

9. ΑΝΤΙΜΕΤΩΠΙΣΗ ΠΡΟΒΛΗΜΑΤΩΝ

9.3 Συμπτώματα

Εάν το ρομποτικό χλοοκοπτικό δεν λειτουργεί με τον αναμενόμενο τρόπο, ακολουθήστε τον παρακάτω οδηγό αντιμετώπισης προβλημάτων.

Στη διεύθυνση www.gardena.com μπορείτε να βρείτε μια ενότητα FAQ (Συχνές ερωτήσεις), στην οποία παρέχονται πιο λεπτομερείς απαντήσεις για διάφορες τυπικές ερωτήσεις. Επικοινωνήστε με το τμήμα κεντρικής εξυπηρέτησης της GARDENA, εάν δεν μπορείτε να εντοπίσετε την αιτία του σφάλματος.

Ανατρέξτε στο *Υπόμνημα* στη σελίδα 4.

Σύμπτωμα	Αιτία	Ενέργεια
Το ρομποτικό χλοοκοπτικό δυσκολεύεται να συνδεθεί	Το καλώδιο οριοθέτησης δεν έχει τοποθετηθεί σε μακριά ευθεία γραμμή σε αρκετή απόσταση από τη βάση φόρτισης.	Βεβαιωθείτε ότι η βάση φόρτισης έχει εγκατασταθεί σύμφωνα με τις οδηγίες στην ενότητα 9.4 <i>Εύρεση κομμένων σημείων στο καλώδιο βρόχου</i> στη σελίδα 76.
	Το καλώδιο οδήγησης δεν έχει τοποθετηθεί μέσα στη σχισμή στο κάτω μέρος της βάσης φόρτισης.	Είναι απολύτως απαραίτητο για τη λειτουργία το καλώδιο οδήγησης να είναι εντελώς ευθύγραμμο και στη σωστή θέση κάτω από τη βάση φόρτισης. Συνεπώς βεβαιωθείτε ότι το καλώδιο οδήγησης βρίσκεται πάντα στη σχισμή του στη βάση φόρτισης. Ανατρέξτε στην ενότητα 3.6 <i>Εγκατάσταση του καλωδίου οδήγησης</i> .
	Η βάση φόρτισης βρίσκεται σε επικλινή επιφάνεια	Τοποθετήστε τη βάση φόρτισης σε μια εντελώς επίπεδη επιφάνεια. Ανατρέξτε στην ενότητα 3.2 <i>Εγκατάσταση της βάσης φόρτισης</i> στη σελίδα 18.
Ανομοιόμορφα αποτελέσματα κοπής	Το ρομποτικό χλοοκοπτικό λειτουργεί πολύ λίγες ώρες κάθε ημέρα.	Αυξήστε το χρόνο της κοπής. Ανατρέξτε στην ενότητα 6.3 <i>Χρονοδιακόπτης</i> στη σελίδα 46.
	Η ρύθμιση αναλογίας είναι λανθασμένη σε σχέση με τη διάταξη του χώρου εργασίας	Βεβαιωθείτε ότι έχει επιλεγεί η σωστή τιμή για την παράμετρο <i>Αναλογία</i> .
	Το σχήμα του χώρου εργασίας απαιτεί τη χρήση και των δύο λειτουργιών <i>Εκκίνηση απόστ. 1</i> και <i>Εκκίνηση απόστ. 2</i> , ώστε το ρομποτικό χλοοκοπτικό να βρίσκει το δρόμο του σε όλες τις απομακρυσμένες περιοχές.	Χρησιμοποιήστε επίσης τη λειτουργία <i>Εκκίνηση απόστ. 2</i> , για να οδηγήσετε το ρομποτικό χλοοκοπτικό σε μια απομακρυσμένη περιοχή. Ανατρέξτε στην ενότητα 6.4 <i>Εγκατάσταση, R70Li, R80Li</i> στη σελίδα 49. Ισχύει μόνο για τα GARDENA R70Li, R80Li.
	Πολύ μεγάλος χώρος εργασίας.	Δοκιμάστε να περιορίσετε το χώρο εργασίας ή να παρατείνετε το χρόνο εργασίας. Ανατρέξτε στην ενότητα 6.3 <i>Χρονοδιακόπτης</i> στη σελίδα 46.
	Στομωμένες λεπίδες.	Αντικαταστήστε όλες τις λεπίδες και τις βίδες, ώστε τα κινούμενα μέρη να είναι ισορροπημένα. Ανατρέξτε στην ενότητα 8.6 <i>Αντικατάσταση των λεπίδων</i> στη σελίδα 67.
	Μακρύ γρασίδι σε σχέση με το καθορισμένο ύψος κοπής.	Αυξήστε το ύψος κοπής και ακολούθως μειώστε σταδιακά.
	Συσσώρευση γρασιδιού στο δίσκο λεπίδων ή γύρω από τον άξονα του μοτέρ.	Ελέγξτε ότι ο δίσκος λεπίδων περιστρέφεται ελεύθερα και εύκολα. Σε αντίθετη περίπτωση, ξεβιδώστε το δίσκο λεπίδων και αφαιρέστε το γρασίδι και τα ξένα αντικείμενα. Ανατρέξτε στην ενότητα 8.3 <i>Καθαρισμός</i> στη σελίδα 65.

9. ΑΝΤΙΜΕΤΩΠΙΣΗ ΠΡΟΒΛΗΜΑΤΩΝ

Σύμπτωμα	Αιτία	Ενέργεια
Το ρομποτικό χλοοκοπτικό λειτουργεί σε λάθος χρόνο	Απαιτείται ρύθμιση του ρολογιού του ρομποτικού χλοοκοπτικού.	Ρυθμίστε το ρολόι. Ανατρέξτε στην ενότητα 6.6 <i>Ρυθμίσεις</i> στη σελίδα 55.
	Οι χρόνοι εκκίνησης και διακοπής λειτουργίας του χλοοκοπτικού είναι λανθασμένοι.	Επαναφέρετε τις ρυθμίσεις χρόνου εκκίνησης και διακοπής λειτουργίας για τη χλοοκοπή. Ανατρέξτε στην ενότητα 6.3 <i>Χρονοδιακόπτης</i> στη σελίδα 46.
Το ρομποτικό χλοοκοπτικό δονείται	Οι κατεστραμμένες λεπίδες προκαλούν ανισορροπία στο σύστημα κοπής.	Επιθεωρήστε τις λεπίδες και τις βίδες και αντικαταστήστε τις, αν χρειάζεται. Ανατρέξτε στην ενότητα 8.6 <i>Αντικατάσταση των λεπίδων</i> στη σελίδα 67.
	Πολλές λεπίδες στην ίδια θέση προκαλούν ανισορροπία στο σύστημα κοπής.	Βεβαιωθείτε ότι σε κάθε βίδα έχει τοποθετηθεί μόνο μία λεπίδα.
Το ρομποτικό χλοοκοπτικό λειτουργεί, αλλά ο δίσκος λεπίδων δεν περιστρέφεται	Το ρομποτικό χλοοκοπτικό αναζητά τη βάση φόρτισης.	Καμία ενέργεια. Ο δίσκος λεπίδων δεν περιστρέφεται όταν το ρομποτικό χλοοκοπτικό αναζητά τη βάση φόρτισης.
Το ρομποτικό χλοοκοπτικό εκτελεί κοπή για μικρότερα διαστήματα μεταξύ των φορτίσεων απ' ό,τι συνήθως	Υπάρχει γρασίδι ή άλλο ξένο αντικείμενο που έχει μπλοκάρει το δίσκο λεπίδων.	Αφαιρέστε και καθαρίστε το δίσκο λεπίδων. Ανατρέξτε στην ενότητα 8.3 <i>Καθαρισμός</i> στη σελίδα 65.
Ο χρόνος κοπής και ο χρόνος φόρτισης είναι μικρότεροι απ' ό,τι συνήθως	Η μπαταρία έχει αδειάσει.	Αντικαταστήστε την μπαταρία. Ανατρέξτε στην ενότητα 8.7 <i>Αντικατάσταση της μπαταρίας</i> στη σελίδα 67.
Το ρομποτικό χλοοκοπτικό είναι σταθμευμένο για ώρες στη βάση φόρτισης.	Το ρομποτικό χλοοκοπτικό έχει προεπιλεγμένο χρόνο αναμονής, ο οποίος αναφέρεται στον πίνακα Χρόνος αναμονής. Ανατρέξτε στην ενότητα 4.2 <i>Χρήση του χρονοδιακόπτη</i> στη σελίδα 37.	Καμία ενέργεια
	Το κάλυμμα έχει κλείσει χωρίς να πατηθεί πρώτα το κουμπί START .	Ανοίξτε το κάλυμμα, πατήστε το κουμπί START και έπειτα κλείστε το κάλυμμα.

9. ΑΝΤΙΜΕΤΩΠΙΣΗ ΠΡΟΒΛΗΜΑΤΩΝ

9.4 Εύρεση κομμένων σημείων στο καλώδιο βρόχου

Το καλώδιο βρόχου κόβεται συνήθως λόγω ακούσιας φυσικής φθοράς που προκαλείται, για παράδειγμα, από τη χρήση φτυαριού. Σε χώρες με πάγο στο έδαφος, ακόμα και πέτρες που κινούνται στο έδαφος μπορούν να προκαλέσουν ζημιά στο καλώδιο. Τα κομμένα σημεία μπορεί επίσης να οφείλονται σε υψηλή τάση του καλωδίου κατά την τοποθέτηση.

Η κοπή του γρασιδιού σε πολύ μικρό ύψος αμέσως μετά την εγκατάσταση μπορεί να προξενήσει ζημιά στη μόνωση του καλωδίου. Ορισμένες ζημιές στη μόνωση προκαλούν διακοπή αρκετές εβδομάδες ή μήνες αργότερα. Για να το αποτρέψετε αυτό, κατά την πρώτη εβδομάδα μετά την εγκατάσταση πρέπει να επιλέγεται το μέγιστο ύψος κοπής και ακολούθως να μειώνεται κατά ένα βήμα την εβδομάδα μέχρι την επίτευξη του επιθυμητού ύψους κοπής.

Μια ελαττωματική ένωση στο καλώδιο βρόχου μπορεί επίσης να οδηγήσει σε διακοπές τις πρώτες λίγες εβδομάδες μετά τη δημιουργία της ένωσης. Μια ελαττωματική ένωση μπορεί για παράδειγμα, να δημιουργηθεί γιατί δεν έχει πιεστεί αρκετά δυνατά με πένσα ο αρχικός σύνδεσμος ή γιατί έχει χρησιμοποιηθεί σύνδεσμος χαμηλότερης ποιότητας από τον αρχικό. Ελέγξτε όλες τις γνωστές συνδέσεις καλωδίων προτού ασχοληθείτε περαιτέρω με την αντιμετώπιση του προβλήματος.

Μια διακοπή μπορεί να εντοπιστεί μειώνοντας σταδιακά στο μισό την απόσταση του καλωδίου βρόχου στην οποία μπορεί να υπάρχει η διακοπή μέχρι να μείνει ένα πολύ μικρό τμήμα καλωδίου.

1. Βεβαιωθείτε ότι η ενδεικτική λυχνία στη βάση φόρτισης αναβοσβήνει με μπλε χρώμα. Αυτό υποδεικνύει διακοπή στο βρόχο οριοθέτησης. Ανατρέξτε στην ενότητα 9.2 *Ενδεικτική λυχνία στη βάση φόρτισης* στη σελίδα 73.

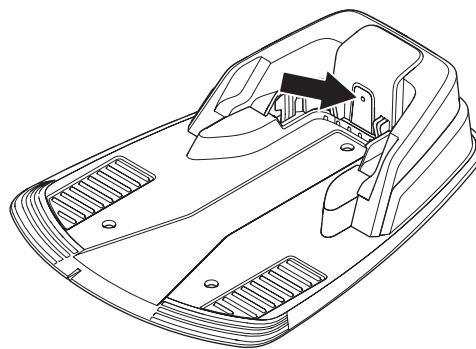

2. Βεβαιωθείτε ότι οι συνδέσεις του καλωδίου οριοθέτησης στη βάση φόρτισης έχουν γίνει σωστά και δεν έχουν υποστεί ζημιά. Βεβαιωθείτε ότι η ενδεικτική λυχνία στη βάση φόρτισης εξακολουθεί να αναβοσβήνει με μπλε χρώμα.

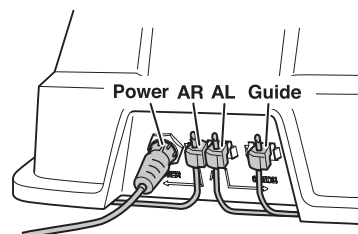

9. ΑΝΤΙΜΕΤΩΠΙΣΗ ΠΡΟΒΛΗΜΑΤΩΝ

3. Συνδέστε τη βάση φόρτισης στην παροχή ρεύματος. Αλλάξτε τις συνδέσεις μεταξύ του καλωδίου οδήγησης και του καλωδίου οριοθέτησης στη βάση φόρτισης.
- α) Εναλλάξτε τη σύνδεση μεταξύ AL και Guide. Αν η ενδεικτική λυχνία αναβοσβήνει με κίτρινο χρώμα, τότε η διακοπή βρίσκεται σε κάποιο σημείο του καλωδίου οριοθέτησης μεταξύ του AL και της θέσης σύνδεσης του καλωδίου οδήγησης με το καλώδιο οριοθέτησης (παχιά μαύρη γραμμή στην παρακάτω εικόνα).

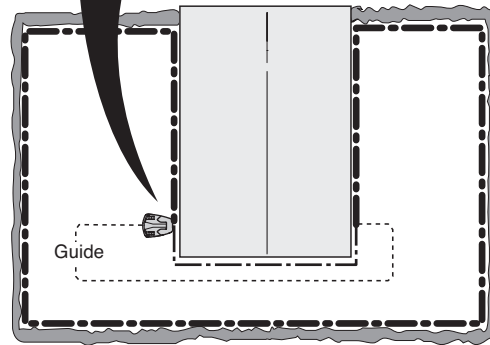
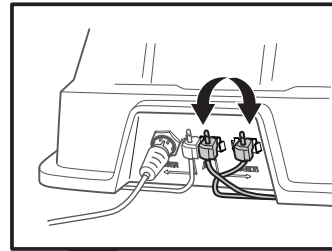

- β) Τοποθετήστε τα AL και Guide στις αρχικές τους θέσεις. Στη συνέχεια, εναλλάξτε τα AR και Guide. Αν η ενδεικτική λυχνία αναβοσβήνει με κίτρινο χρώμα, τότε η διακοπή βρίσκεται σε κάποιο σημείο του καλωδίου οριοθέτησης μεταξύ του AL και της θέσης σύνδεσης του καλωδίου οδήγησης με το καλώδιο οριοθέτησης (παχιά μαύρη γραμμή στην παρακάτω εικόνα).

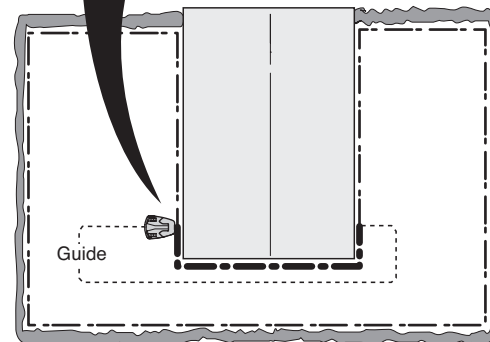
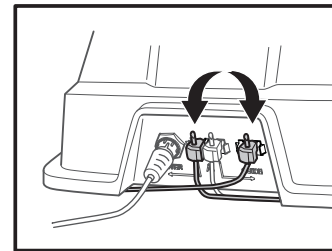

9. ΑΝΤΙΜΕΤΩΠΙΣΗ ΠΡΟΒΛΗΜΑΤΩΝ

4. α) Ας υποθέσουμε ότι η ενδεικτική λυχνία άρχισε να αναβοσβήνει με κίτρινο χρώμα στη δοκιμή α) παραπάνω. Επαναφέρετε όλες τις συνδέσεις στις αρχικές τους θέσεις. Στη συνέχεια, αποσυνδέστε το AR. Συνδέστε ένα νέο καλώδιο βρόχου στο AR. Συνδέστε το άλλο άκρο αυτού του νέου καλωδίου βρόχου σε κάποιο σημείο στο μέσον της εγκατάστασης.

Εάν η ενδεικτική λυχνία γίνει πράσινη ή αναβοσβήνει με κίτρινο χρώμα τότε η διακοπή βρίσκεται κάπου στο καλώδιο μεταξύ του αποσυνδεδεμένου άκρου και της θέσης σύνδεσης του νέου καλωδίου (παχιά μαύρη γραμμή στην παρακάτω εικόνα).

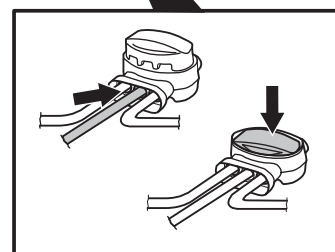
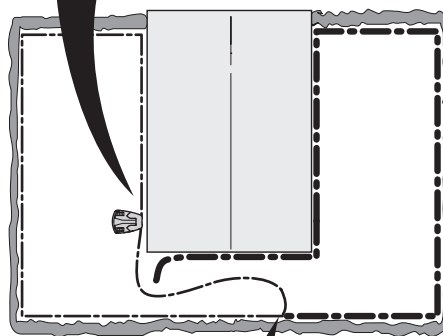
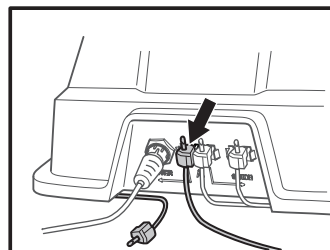

Εάν ισχύει αυτό, μετακινήστε τη σύνδεση για το νέο καλώδιο πιο κοντά στο αποσυνδεδεμένο άκρο (περίπου στο μέσο του τμήματος όπου υποπτεύεστε ότι υπάρχει το πρόβλημα) και ελέγξτε ξανά αν η ενδεικτική λυχνία έγινε πράσινη ή αναβοσβήνει με κίτρινο χρώμα.

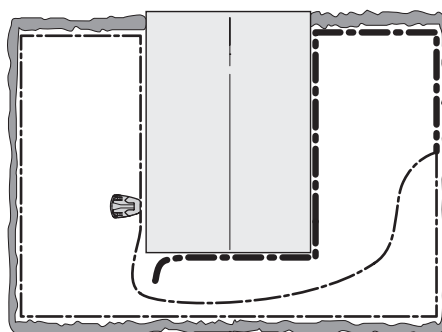

9. ΑΝΤΙΜΕΤΩΠΙΣΗ ΠΡΟΒΛΗΜΑΤΩΝ

Συνεχίστε μέχρι να απομείνει πολύ μικρό τμήμα καλωδίου που να προκαλεί αλλαγή μεταξύ της αναλαμπής με μπλε χρώμα και της συνεχούς λειτουργίας με πράσινο χρώμα.

β) Αν η ενδεικτική λυχνία αναβόσβησε με κίτρινο χρώμα στη δοκιμή 3β) παραπάνω, γίνεται μία παρόμοια δοκιμή αλλά με το νέο καλώδιο βρόχου συνδεδεμένο στο AL.

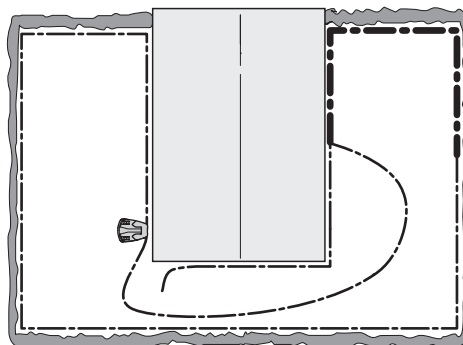

- Όταν εντοπιστεί η διακοπή, το τμήμα που έχει υποστεί ζημιά πρέπει να αντικατασταθεί με καινούργιο καλώδιο. Το τμήμα που έχει υποστεί ζημιά πρέπει να αποκοπεί, εάν υπάρχει δυνατότητα να μειωθεί το μήκος του καλωδίου οριοθέτησης. Πρέπει να χρησιμοποιείτε πάντα γνήσιους συνδέσμους.

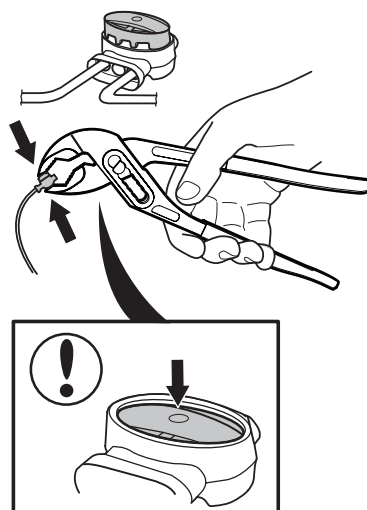

10. ΤΕΧΝΙΚΑ ΣΤΟΙΧΕΙΑ

10. Τεχνικά στοιχεία

Δεδομένα	R38Li	R40Li	R45Li
Διαστάσεις			
Μήκος	58 cm	58 cm	58 cm
Πλάτος	46 cm	46 cm	46 cm
Ύψος	26 cm	26 cm	26 cm
Βάρος	7,5 kg	7,5 kg	7,5 kg
Ηλεκτρικό σύστημα			
Μπαταρία	Μπαταρία ιόντων λιθίου, 18 V/2,1 Ah Κωδ. πρ. 586 57 62-01		
Τροφοδοτικό	100-240 V/28 V DC		
Μήκος καλωδίου χαμηλής τάσης	10 m	10 m	10 m
Μέση κατανάλωση ενέργειας σε μέγιστη χρήση	4 kWh/μήνα για χώρο εργασίας 380 m ²	4 kWh/μήνα για χώρο εργασίας 400 m ²	4 kWh/μήνα για χώρο εργασίας 450 m ²
Ρεύμα φόρτισης	1,3 A DC	1,3 A DC	1,3 A DC
Μέσος χρόνος χλοοκοπής	70 λεπτά	70 λεπτά	70 λεπτά
Μέσος χρόνος φόρτισης	50 λεπτά	50 λεπτά	50 λεπτά
Εκπομπές θορύβου που μετρούνται στο περιβάλλον ως ηχητική ισχύς *			
Μετρούμενη στάθμη ηχητικής ισχύος θορύβου**)	56 dB (A)	56 dB (A)	56 dB (A)
Εγγυημένη στάθμη ηχητικής ισχύος θορύβου	58 dB (A)	58 dB (A)	58 dB (A)
Στάθμη ηχητικής πίεσης στο αυτί του χειριστή***)	45 dB(A)	45 dB(A)	45 dB(A)
Χλοοκοπή			
Σύστημα κοπής	Τρεις περιστρεφόμενες λεπίδες κοπής		
Στροφές μοτέρ λεπίδας	2900 σ.α.λ.	2900 σ.α.λ.	2900 σ.α.λ.
Κατανάλωση ισχύος κατά την κοπή	20 W +/- 20%	20 W +/- 20%	20 W +/- 20%
Ύψος κοπής	2-5 cm	2-5 cm	2-5 cm
Πλάτος κοπής	17 cm	17 cm	17 cm
Ελάχιστο πλάτος διέλευσης	90 cm	90 cm	90 cm
Μέγιστη γωνία για την περιοχή κοπής	25%	25%	25%
Μέγιστη γωνία για το καλώδιο οριοθέτησης	15%	15%	15%
Μέγιστο μήκος καλωδίου οριοθέτησης	400 m	400 m	400 m
Ικανότητα λειτουργίας	380 m ² +/- 20%	400 m ² +/- 20%	450 m ² +/- 20%
Κατηγορία IP			
Ρομποτικό χλοοκοπτικό	IPX4	IPX4	IPX4
Βάση φόρτισης	IPX1	IPX1	IPX1
Μετασχηματιστής	IPX4	IPX4	IPX4

* Οι εκπομπές θορύβου στο περιβάλλον μετρούνται ως ηχητική ισχύς (LWA) σύμφωνα με την Οδηγία 2000/14/EK. Η εγγυημένη στάθμη ηχητικής ισχύος συμπεριλαμβάνει διακυμάνσεις κατά την παραγωγή, καθώς και διακυμάνσεις από τον κώδικα δοκιμής κατά 1-3 dB(A).

***) Αβεβαιότητες εκπομπών θορύβου KWA 2 dB(A)

**) Αβεβαιότητες ηχητικής πίεσης θορύβου KPA 2-4 dB(A)

Η κατασκευάστρια εταιρεία δεν μπορεί να εγγυηθεί την πλήρη συμβατότητα μεταξύ του ρομποτικού χλοοκοπτικού και άλλων τύπων ασύρματων συστημάτων όπως τηλεχειριστήρια, ραδιοπομποί, βρόχοι βαρηκοΐας, υπόγειες ηλεκτρικές περιφράξεις ζώων ή συναφή συστήματα.

10. ΤΕΧΝΙΚΑ ΣΤΟΙΧΕΙΑ

Δεδομένα	R50Li	R70Li	R80Li
Διαστάσεις			
Μήκος	58 cm	58 cm	58 cm
Πλάτος	46 cm	46 cm	46 cm
Ύψος	26 cm	26 cm	26 cm
Βάρος	7,5 kg	7,5 kg	7,5 kg
Ηλεκτρικό σύστημα			
Μπαταρία	Μπαταρία ιόντων λιθίου, 18 V/2,1 Ah Κωδ. πρ. 586 57 62-01		
Τροφοδοτικό	100-240 V/28 V DC		
Μήκος καλωδίου χαμηλής τάσης	10 m	10 m	10 m
Μέση κατανάλωση ενέργειας σε μέγιστη χρήση	4,5 kWh/μήνα για χώρο εργασίας 500 m ²	5,2 kWh/μήνα για χώρο εργασίας 700 m ²	5,8 kWh/μήνα για χώρο εργασίας 800 m ²
Ρεύμα φόρτισης	1,3 A DC	1,3 A DC	1,3 A DC
Μέσος χρόνος χλοοκοπής	70 λεπτά	65 λεπτά	65 λεπτά
Μέσος χρόνος φόρτισης	50 λεπτά	50 λεπτά	50 λεπτά
Εκπομπές θορύβου που μετρούνται στο περιβάλλον ως ηχητική ισχύς *			
Μετρούμενη στάθμη ηχητικής ισχύος θορύβου**)	56 dB (A)	58 dB (A)	58 dB (A)
Εγγυημένη στάθμη ηχητικής ισχύος θορύβου	58 dB (A)	60 dB (A)	60 dB (A)
Στάθμη ηχητικής πίεσης στο αυτί του χειριστή***)	45 dB(A)	47 dB(A)	47 dB(A)
Χλοοκοπή			
Σύστημα κοπής	Τρεις περιστρεφόμενες λεπίδες κοπής		
Στροφές μοτέρ λεπίδας	2900 σ.α.λ.	2900 σ.α.λ.	2900 σ.α.λ.
Κατανάλωση ισχύος κατά την κοπή	20 W +/- 20%	20 W +/- 20%	20 W +/- 20%
Ύψος κοπής	2-5 cm	2-5 cm	2-5 cm
Πλάτος κοπής	17 cm	17 cm	17 cm
Ελάχιστο πλάτος διέλευσης	90 cm	60 cm	60 cm
Μέγιστη γωνία για την περιοχή κοπής	25%	25%	25%
Μέγιστη γωνία για το καλώδιο οριοθέτησης	15%	15%	15%
Μέγιστο μήκος καλωδίου οριοθέτησης	400 m	400 m	400 m
Ικανότητα λειτουργίας	500 m ² +/- 20%	700 m ² +/- 20%	800 m ² +/- 20%
Κατηγορία IP			
Ρομποτικό χλοοκοπτικό	IPX4	IPX4	IPX4
Βάση φόρτισης	IPX1	IPX1	IPX1
Μετασχηματιστής	IPX4	IPX4	IPX4

* Οι εκπομπές θορύβου στο περιβάλλον μετρούνται ως ηχητική ισχύς (LWA) σύμφωνα με την Οδηγία 2000/14/EK. Η εγγυημένη στάθμη ηχητικής ισχύος συμπεριλαμβάνει διακυμάνσεις κατά την παραγωγή, καθώς και διακυμάνσεις από τον κώδικα δοκιμής κατά 1-3 dB(A).

**) Αβεβαιότητες εκπομπών θορύβου KWA 2 dB(A)

***) Αβεβαιότητες ηχητικής πίεσης θορύβου KPA 2-4 dB(A)

Η κατασκευάστρια εταιρεία δεν μπορεί να εγγυηθεί την πλήρη συμβατότητα μεταξύ του ρομποτικού χλοοκοπτικού και άλλων τύπων ασύρματων συστημάτων όπως τηλεχειριστήρια, ραδιοπομποί, βρόχοι βαρηκοΐας, υπόγειες ηλεκτρικές περιφράξεις ζώων ή συναφή συστήματα.

11. ΟΡΟΙ ΕΓΓΥΗΣΗΣ

11. Όροι εγγύησης

Η GARDENA εγγυάται την καλή λειτουργία αυτού του προϊόντος για μια περίοδο δύο ετών (από την ημερομηνία αγοράς). Η εγγύηση καλύπτει σοβαρά ελαττώματα στα υλικά ή ελαττωματική κατασκευή. Εντός της περιόδου εγγύησης, αντικαθιστούμε ή επισκευάζουμε το προϊόν χωρίς χρέωση, αν πληρούνται οι ακόλουθες προϋποθέσεις:

- Το ρομποτικό χλοοκοπτικό και η βάση φόρτισης πρέπει να χρησιμοποιούνται μόνο σύμφωνα με τις οδηγίες του παρόντος εγχειριδίου χρήσης.
- Χρήστες ή μη εξουσιοδοτημένα τρίτα μέρη απαγορεύεται να επιχειρήσουν να επισκευάσουν το προϊόν.

Παραδείγματα βλαβών που δεν περιλαμβάνονται στην εγγύηση:

- Ζημιά από εισχώρηση νερού στην κάτω πλευρά του ρομποτικού χλοοκοπτικού. Αυτή η ζημιά προκαλείται συνήθως από συστήματα πλύσης ρούχων ή άρδευσης ή από οπές/κοιλώματα στο χώρο εργασίας όταν σχηματίζονται λιμνούλες νερού από τη βροχή.
- Βλάβη από βραχυκύκλωμα του καλωδίου χαμηλής τάσης.
- Ζημιά από κεραυνό.
- Ζημιά από εσφαλμένη αποθήκευση ή χειρισμό της μπαταρίας.
- Ζημιά από χρήση μη γνήσιας μπαταρίας.
- Ζημιά που μπορεί να προκληθεί από τη μη χρήση γνήσιων ανταλλακτικών και αξεσουάρ της GARDENA AB, όπως για παράδειγμα λεπίδες και υλικά εγκατάστασης.
- Ζημιά στο καλώδιο βρόχου.
- Ζημιά στο σώμα ή στην ανάρτηση λόγω ακατάλληλης αποθήκευσης.

Οι λεπίδες και οι τροχοί θεωρούνται αναλώσιμα και δεν καλύπτονται από την εγγύηση.

Εάν παρουσιαστεί σφάλμα στο ρομποτικό χλοοκοπτικό GARDENA, επικοινωνήστε με το τμήμα κεντρικής εξυπηρέτησης της GARDENA (βλ. *Υπόμνημα* στη σελίδα 4) για περαιτέρω οδηγίες. Όταν επικοινωνείτε με το τμήμα κεντρικής εξυπηρέτησης της GARDENA, παρακαλούμε να έχετε πρόχειρη την απόδειξη και τον αριθμό σειράς του ρομποτικού χλοοκοπτικού.



12. ΠΛΗΡΟΦΟΡΙΕΣ ΓΙΑ ΤΟ ΠΕΡΙΒΑΛΛΟΝ

12. Πληροφορίες για το περιβάλλον

Τα σύμβολα στο ρομποτικό χλοοκοπτικό GARDENA ή στη συσκευασία του υποδεικνύουν ότι δεν επιτρέπεται ο χειρισμός αυτού του προϊόντος ως οικιακό απόβλητο. Αντιθέτως, πρέπει να παραδίδεται σε κατάλληλο κέντρο ανακύκλωσης, προκειμένου να ανακυκλωθούν τα ηλεκτρονικά εξαρτήματα και οι μπαταρίες. Για οδηγίες σχετικά με την αποσυναρμολόγηση της μπαταρίας, ανατρέξτε στην ενότητα 8.7 *Αντικατάσταση της μπαταρίας*.

Εξασφαλίζοντας τη σωστή απόρριψη του προϊόντος, συνεισφέρετε στην αντιμετώπιση πιθανών αρνητικών επιπτώσεων που θα μπορούσε να έχει στο περιβάλλον και τους ανθρώπους η λανθασμένη απόρριψη αυτού του προϊόντος.

Για περισσότερες πληροφορίες σχετικά με την ανακύκλωση αυτού του προϊόντος, απευθυνθείτε στο δήμο σας, την τοπική υπηρεσία συλλογής απορριμμάτων ή το κατάστημα από το οποίο αγοράσατε το προϊόν.

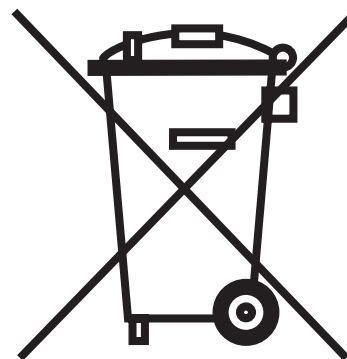

13. ΔΗΛΩΣΗ ΣΥΜΜΟΡΦΩΣΗΣ ΕΕ

13. Δήλωση συμμόρφωσης ΕΕ

Δήλωση Συμμόρφωσης ΕΕ (Ισχύει μόνο για την Ευρώπη)

Η Husqvarna AB, SE-561 82 Huskvarna, Σουηδία, τηλ.: +46-36-146500, δια του παρόντος δηλώνει με αποκλειστική της ευθύνη ότι τα ρομποτικά χλοοκοπτικά **GARDENA R38Li, GARDENA R40Li, GARDENA R45Li, GARDENA R50Li, GARDENA R70Li & GARDENA R80Li** με αριθμούς σειράς από την 44η εβδομάδα του έτους 2015 και έπειτα (το έτος και η εβδομάδα αναγράφονται στην πινακίδα στοιχείων μαζί με τον αριθμό σειράς) πληρούν τις απαιτήσεις της ΚΟΙΝΟΤΙΚΗΣ ΟΔΗΓΙΑΣ:

- Οδηγία σχετικά με τα μηχανήματα **2006/42/ΕΚ**.
- Ειδικές απαιτήσεις για τα ηλεκτρικά ρομποτικά χλοοκοπτικά με μπαταρία **EN 50636-2-107:2015**
- **Ηλεκτρομαγνητικά πεδία EN 62233.2008**
- Οδηγία για τον περιορισμό της χρήσης ορισμένων επικίνδυνων ουσιών **2011/65/ΕΕ**
- Οδηγία σχετικά με τις εκπομπές θορύβου στο περιβάλλον από εξοπλισμό προς χρήση σε εξωτερικούς χώρους **2000/14/ΕΚ**.
Ανατρέξτε, επίσης, στο κεφάλαιο Τεχνικά στοιχεία, για πληροφορίες που αφορούν τις εκπομπές θορύβου και το πλάτος κοπής. Ο κοινοποιημένος οργανισμός 0404, SMP Svensk Maskinprovning AB, Fyrisborgsgatan 3, SE-754 50 Uppsala, Sweden, έχει εκδώσει έκθεση σχετικά με την αξιολόγηση της συμμόρφωσης σύμφωνα με το παράρτημα VI της ΚΟΙΝΟΤΙΚΗΣ ΟΔΗΓΙΑΣ **2000/14/ΕΚ** της 8ης Μαΐου 2000 σχετικά με τις εκπομπές θορύβου στο περιβάλλον.
Οι αριθμοί των πιστοποιητικών είναι οι εξής: **01/901/204** για τα GARDENA R70Li και GARDENA R80Li, **01/901/163** για τα GARDENA R38Li, GARDENA R40Li, GARDENA R45Li και GARDENA R50Li.
- Οδηγία σχετικά με την ηλεκτρομαγνητική συμβατότητα **2014/30/ΕΕ** και τα ισχύοντα συμπληρώματα. Εφαρμόστηκαν τα ακόλουθα πρότυπα:
- **61000-6-3:2007/A1:2011** (εκπομπή)
- **61000-6-1:2007** (θωράκιση)

Huskvarna, 26 Οκτωβρίου 2015



Eric Stegemyr

Αντιπρόεδρος, Κατηγορία ηλεκτρικών μηχανημάτων
Διευθυντής, Κατηγορία έρευνας και ανάπτυξης ηλεκτρικών μηχανημάτων (αναπληρωτής)
(Εξουσιοδοτημένος εκπρόσωπος της Husqvarna AB και υπεύθυνος για την τεχνική τεκμηρίωση)







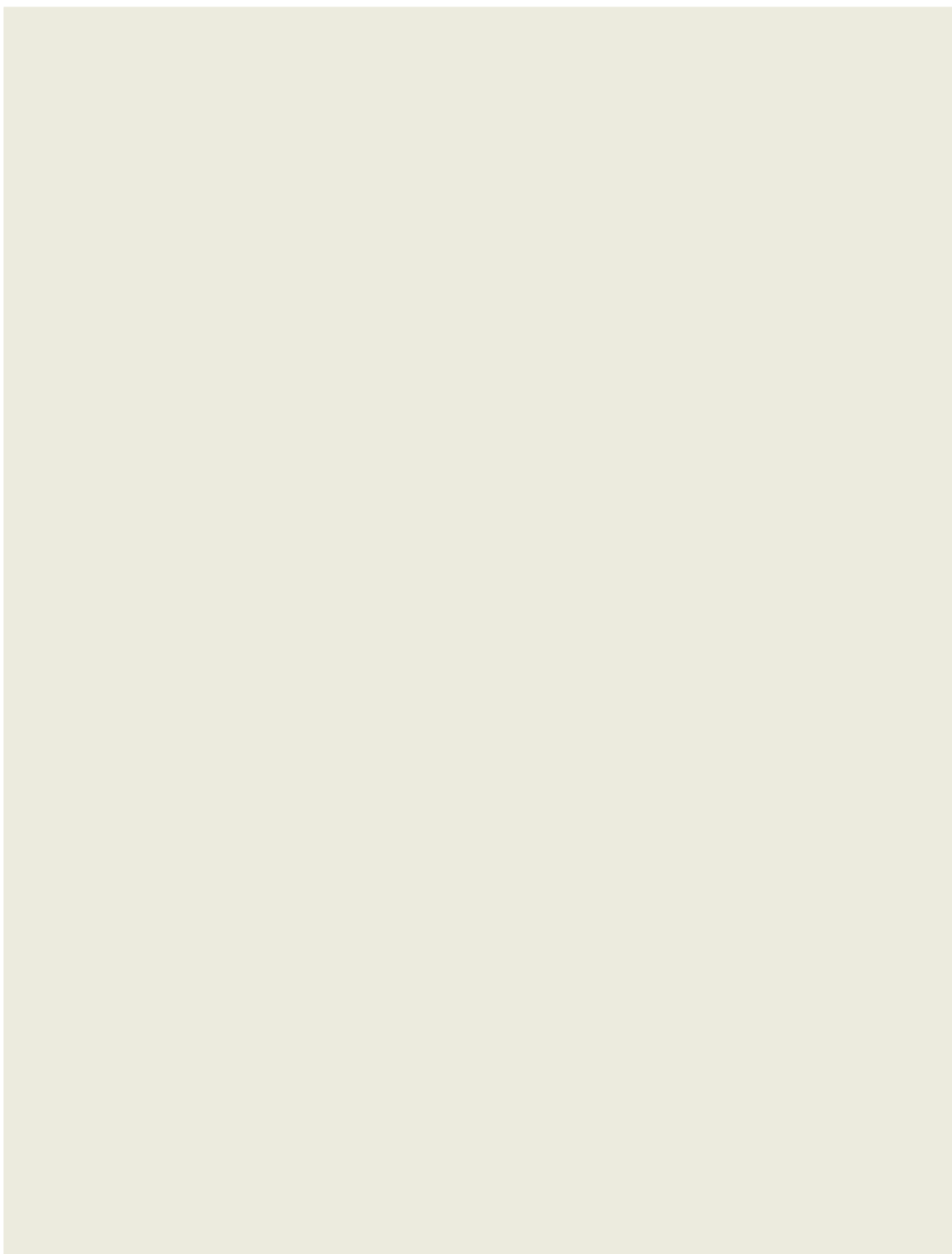
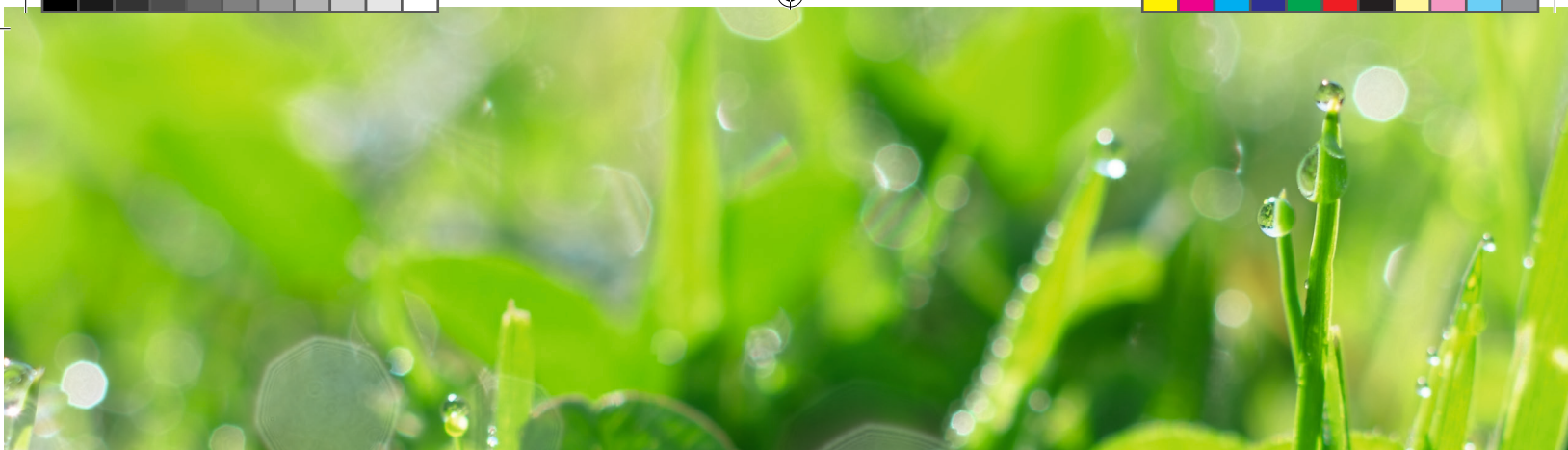

WWW.GARDENA.COM



ΑΡΧΙΚΕΣ ΟΔΗΓΙΕΣ

Διατηρούμε το δικαίωμα να πραγματοποιούμε αλλαγές χωρίς προηγούμενη προειδοποίηση.
Πνευματικά δικαιώματα © 2016 GARDENA Manufacturing GmbH. Με την επιφύλαξη παντός δικαιώματος.

115 78 71-71

