

Operatora rokasgrāmata

R38Li, R40Li, R45Li, R50Li, R70Li, R80Li



SVARĪGA INFORMĀCIJA

Ņemiet vērā, ka operators ir atbildīgs par negadījumiem vai riskiem, kas tiek radīti citiem cilvēkiem vai viņu īpašumam.

Glabājiet šo lietotāja rokasgrāmatu drošā vietā, lai to varētu izmantot turpmāk.

Iekārtu nedrīkst lietot personas (tostarp bērni) ar ierobežotām fiziskajām, maņu vai garīgajām spējām un nepietiekamu pieredzi vai zināšanām, izņemot gadījumus, kad par šo personu drošību atbildīgā persona šīs personas uzrauga vai ir atbilstoši instruējusi. Bērni ir jāpieskata, lai nepieļautu, ka tie spēlējas ar iekārtu.

Iekārtu drīkst lietot bērni no 8 gadu vecuma un personas ar ierobežotām fiziskajām, maņu vai garīgajām spējām vai nepietiekamu pieredzi vai zināšanām, ja šīs personas tiek uzraudzītas vai ir saņēmušas norādījumus par iekārtas drošu lietošanu un izprot ar to saistītos riskus.

Bērni nedrīkst spēlēties ar šo ierīci. Ierīces tīrīšanu un apkopes darbus bērni drīkst veikt tikai atbildīgās personas uzraudzībā.

Nekad nepievienojiet barošanas bloku strāvas izvadam, ja kontaktdakša vai vads ir bojāts. Bojāts vai sapinies vads palielina strāvas trieciena risku.

Akumulatoru lādējiet tikai komplektācijā iekļautajā uzlādes iekārtā. Vienmēr izmantojiet komplektācijā iekļauto barošanas bloku. Nepareiza izmantošana var izraisīt strāvas triecienu, pārkāršanu vai kodīga šķidrums noplūdi no akumulatora. Elektrolīta noplūdes gadījumā skalojiet skarto vietu ar ūdeni/ neitralizējošu līdzekli; ja tas nonāk saskarē ar acīm, meklējiet medicīnisku palīdzību.

Lietojiet tikai ražotāja ieteiktos oriģinālos akumulatorus. Ja lietosit akumulatorus, kas nav oriģinālie akumulatori, izstrādājuma drošību nevarēs garantēt. Nelietojiet vienreiz lietojamus akumulatorus.

Akumulatora noņemšanas laikā iekārtai ir jābūt atvienotai no strāvas avota.

SATURA RĀDĪTĀJS

levads un drošība	5
levads	5
Uz izstrādājuma atrodami simboli	6
Simboli lietotāja rokasgrāmatā	7
Drošības instrukcijas	8
Prezentācija	11
Kas ir kas	12
Komplekta saturs	13
Darbība	14
Meklēšanas metode	16
Uzstādīšana	17
Sagatavošana	17
Uzlādes iekārtas uzstādīšana	18
Akumulatora uzlāde	22
Ierobežojošā vada uzstādīšana	23
Ierobežojošā vada pievienošana	29
Palīgvada uzstādīšana	30
Loka pārbaude	34
Pirmā iedarbināšana un kalibrēšana	34
Savienojuma ar uzlādes iekārtu pārbaude	35
Lietošana	36
Tukša akumulatora uzlāde	36
Taimera lietošana	37
Iedarbināšana	38
Apturēšana	38
Izslēgšana	39
Griešanas augstuma pielāgošana	39
Vadības pults	40
Darbības atlase	41
Vairāku izvēles iespēju pogas	42
Cipari	42
Galvenais slēdzis	42
Izvēlnes funkcijas	43
Galvenā izvēlne	43
Izvēlņu struktūra	44
Taimeris	46
Uzstādīšana, R70Li, R80Li	49
Drošība	53
Iestatījumi	55
Dārza piemēri	59
Tehniskā apkope	63
Glabāšana ziemā	64
Pēc glabāšanas ziemā	64
Tīrīšana	65
Transportēšana un noņemšana	66
Rīcība pērkona negaisa gadījumā	66
Asmeņu nomaiņa	67
Akumulatora nomaiņa	67
Problēmu novēršana	69
Ziņojumi	69
Indikatora lampiņa uzlādes iekārtā	73
Pazīmes	74
Loka vada pārrāvumu atrašana	76
Tehniskie dati	80
Garantijas noteikumi	82
Informācija par vidi	83
EK atbilstības deklarācija	84

PIEZĪMES

Sērijas numurs: _____

PIN kods: _____

Produkta reģistrācijas atslēga: _____

Produkta reģistrācijas atslēga ir vērtīgs dokuments, kas jāglabā drošā vietā. Atslēga ir nepieciešama, piemēram, lai reģistrētu produktu GARDENA tīmekļa vietnē vai atbloķētu robotizēto zāles plāvēju pazaudēta PIN koda gadījumā. Produkta reģistrācijas atslēga ir norādīta atsevišķā dokumentā, kas atrodas produkta iepakojumā.

Ja robotizētais zāles plāvējs tiek nozagts, ir svarīgi par to informēt uzņēmumu GARDENA. Sazinieties ar GARDENA centrālo servisu, norādot robotizētā zāles plāvēja sērijas numuru un produkta reģistrācijas atslēgu, lai to varētu reģistrēt kā nozagtu starptautiskajā datubāzē. Tas ir svarīgs solis robotizēto zāles plāvēju aizsardzībā pret zādzībām, kas mazina interesi pirkt un pārdot zagtus plāvējus.

Sazinoties ar GARDENA centrālo servisu, vienmēr turiet tuvumā robotizētā zāles plāvēja sērijas numuru, tā jums tiks nodrošināts ātrāks atbalsts.

GARDENA centrālais serviss

www.gardena.com

1. Ievads un informācija par drošību

1.1. Ievads

Apsveicam jūs ar īpaši augstas kvalitātes izstrādājuma iegādi! Lai jūs GARDENA robotizētais zāles pļāvējs sniegtu vislabākos rezultātus, jums ir nepieciešamas zināšanas par tā darbību. Šajā lietotāja rokasgrāmatā ir ietverta svarīga informācija par robotizēto zāles pļāvēju un par to, kā tas ir jāuzstāda un jālieto.

Papildus informācijai lietotāja rokasgrāmatā varat iegūt informāciju arī GARDENA tīmekļa vietnē www.gardena.com. Šajā vietnē varat saņemt papildu palīdzību un norādījumus par robotizētā zāles pļāvēja lietošanu.

Lai lietotāja rokasgrāmatu būtu vienkārši lietot, tā ir sastādīta atbilstoši tālāk aprakstītajai sistēmai.

- Teksts *slīprakstā* ir teksts, kas tiek parādīts robotizētā zāles pļāvēja displejā, vai atsauce uz citu lietotāja rokasgrāmatas nodaļu.
- Vārdi **treknrakstā** apzīmē kādu no robotizētā zāles pļāvēja tastatūras pogām.
- Vārdi ar *LIELIEM BURTIEM* un *slīprakstā* atsaucas uz galvenā slēdža pozīciju un dažādiem robotizētā zāles pļāvēja darbības režīmiem.

GARDENA darbības pamatā ir pastāvīga izstrādājumu attīstība, tāpēc uzņēmums patur tiesības mainīt izstrādājumu dizainu un izskatu bez iepriekšēja brīdinājuma.

SVARĪGA INFORMĀCIJA

Pirms robotizētā zāles pļāvēja lietošanas rūpīgi izlasiet lietotāja rokasgrāmatu un izprotiet norādījumus.



BRĪDINĀJUMS

Robotizētais zāles pļāvējs var būt bīstams, ja tiek nepareizi izmantots.



BRĪDINĀJUMS

Nekad nelietojiet robotizēto zāles pļāvēju, ja pļaušanas zonā ir cilvēki (sevišķi bērni) vai mājdzīvnieki.

www.gardena.com

1. IEVADS UN INFORMĀCIJA PAR DROŠĪBU

1.2. Uz izstrādājuma atrodamie simboli

Šie simboli ir atrodami uz robotizētā zāles plāvēja. Izlasiet uzmanīgi!

- Pirms robotizētā zāles plāvēja lietošanas rūpīgi izlasiet lietotāja rokasgrāmatu un izprotiet norādījumus. Lai zāles plāvēja lietošana būtu droša un efektīva, rūpīgi ievērojiet brīdinājumus un drošības instrukcijas lietotāja rokasgrāmatā.
- Robotizēto zāles plāvēju var iedarbināt tikai tad, ja galvenais slēdzis ir iestatīts pozīcijā 1 un ir ievadīts pareizais PIN kods. Pirms pārbaudes un/vai apkopes darbu veikšanas iestatiet galveno slēdzi pozīcijā 0.
- Robotizētā zāles plāvēja darbības laikā uzturieties drošā attālumā. Turiet plaukstu un pēdas drošā attālumā no rotējošajiem asmeņiem. Kad robotizētais zāles plāvējs darbojas, turiet plaukstu un pēdas drošā attālumā no plāvēja korpusa.
- Nebrauciet uz robotizētā zāles plāvēja.

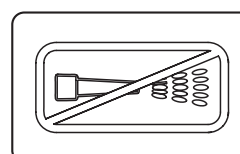
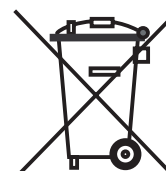
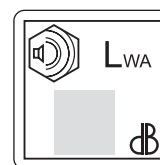
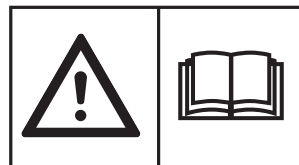

- Šis izstrādājums atbilst spēkā esošajām EK direktīvām.
- Trokšņu emisija apkārtējā vidē. Dati par izstrādājuma emisiju ir norādīti 10. nodaļā "Tehniskie dati" un uz datu plāksnītes.
- Pēc izstrādājuma kalpošanas laika beigām to nevar nodot kā sadzīves atkritumus. Nodrošiniet, ka izstrādājums tiek pārstrādāts saskaņā ar vietējo likumdošanas aktu prasībām.
- Nekādā gadījumā robotizētā zāles plāvēja tīrīšanai neizmantojiet augstspiediena mazgātāju vai tekošu ūdeni.

1. IEVADS UN INFORMĀCIJA PAR DROŠĪBU

- Zemsprieguma kabeli nedrīkst saīsināt, pagarināt vai savienot.
- Neizmantojiet trimeri zemsprieguma kabeļa tuvumā. Ievērojiet piesardzību, apgriežot malas, kurās ir izvietoti kabeli.

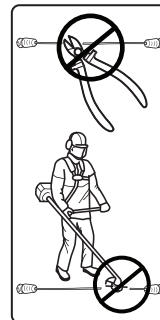

3012-1351

1.3. Simboli lietotāja rokasgrāmatā

Šie simboli ir atrodami lietotāja rokasgrāmatā. Izlasiet uzmanīgi!

- Pirms pārbaudes un/vai apkopes darbu veikšanas pagrieziet galveno slēdzi pozīcijā 0.

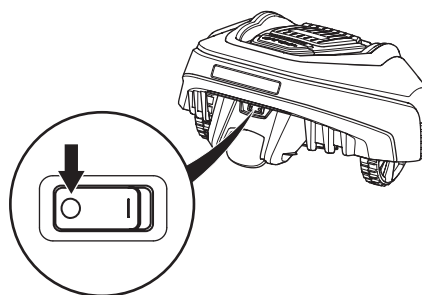

- Noteikti valkājiet aizsargcimdus, kad strādājat ar zāles plāvēja šasiju.



- Nekādā gadījumā robotizētā zāles plāvēja tīrīšanai neizmantojiet augstspiediena mazgātāju vai tekošu ūdeni.

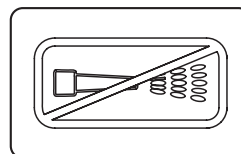

- Brīdinājuma lodziņā tiek norādīts risks saistībā ar traumu, kas var rasties, ja norādījumi netiek ievēroti.



BRĪDINĀJUMS

Teksts

- Informatīvajā lodziņā tiek norādīts risks saistībā ar materiālu bojājumiem, kas var rasties, ja norādījumi netiek ievēroti. Lodziņš tiek izmantots arī tad, ja pastāv lietotāja kļūdas risks.

SVARĪGA INFORMĀCIJA

Teksts

1. IEVADS UN INFORMĀCIJA PAR DROŠĪBU

1.4. Drošības instrukcijas

Lietošana

- Šis robotizētais zāles pļāvējs ir paredzēts plašu un līdzenu zālienu pļaušanai. To drīkst lietot tikai ar ražotāja ieteikto aprīkojumu. Visi citi lietošanas veidi ir nepareizi. Precīzi ievērojiet ražotāja norādījumus attiecībā uz lietošanu, apkopi un labošanu.
- Ja pļaušanas zonā ir cilvēki (jo īpaši — bērni) vai mājdzīvnieki, izmantojiet funkciju HOME (Sākums) vai izslēdziet robotizētā zāles pļāvēja galveno slēdzi. Ja pļaušanas laukumā atrodas cilvēki vai mājdzīvnieki, ir ieteicams programmēt zāles pļāvēju tā, lai tas tiktu darbināts laikā, kad pļaušanas laukumā nav cilvēku, piemēram, naktī. Skatiet nodaļu "6.3. Taimeris".
- Robotizēto zāles pļāvēju drīkst lietot, apkopt un labot tikai personas, kuras pilnībā pārzina tā tehniskās īpašības un drošības noteikumus. Pirms robotizētā zāles pļāvēja lietošanas rūpīgi izlasiet šo lietotāja rokasgrāmatu un pārliecinieties, vai esat sapratis visus norādījumus.
- Nav atļauts mainīt robotizētā zāles pļāvēja sākotnējo konstrukciju. Par visām modifikācijām esat atbildīgs tikai un vienīgi jūs.
- Pārbaudiet, vai zālājā neatrodas akmeņi, zari, darbarīki, rotaļlietas vai kādi citi priekšmeti, kas var sabojāt asmeņus. Robotizētais zāles pļāvējs var aizķerties aiz zālājā esošiem priekšmetiem, un pirms pļaušanas turpināšanas tos var būt nepieciešams noņemt.
- Iedarbiniet robotizēto zāles pļāvēju atbilstoši norādījumiem. Kad galvenais slēdzis atrodas pozīcijā 1, netuviniet plaukstas un pēdas rotējošajiem asmeņiem. Nekad nenovietojiet rokas un pēdas zem robotizētā zāles pļāvēja.
- Nekad neceliet robotizēto zāles pļāvēju un nenēsājiet to apkārt, kad galvenais slēdzis atrodas pozīcijā 1.
- Neļaujiet personām, kuras nezina, kā darbojas robotizētais zāles pļāvējs, to izmantot.
- Nedrīkst pieļaut robotizētā zāles pļāvēja sadursmi ar cilvēkiem vai citām dzīvām būtnēm. Ja robotizētā zāles pļāvēja ceļā nokļūš cilvēks vai cita dzīva būtne, tas nekavējoties apstāsies. Skatiet nodaļu "4.4. Apstāšanās".
- Neko nenovietojiet uz robotizētā zāles pļāvēja vai tā uzlādes iekārtas.
- Raugiet, lai robotizētais zāles pļāvējs netiktu izmantots, ja tam ir bojāts asmens disks vai korpuss. To nedrīkst lietot arī ar bojātiem asmeņiem, skrūvēm, uzgriežņiem un vadiem.

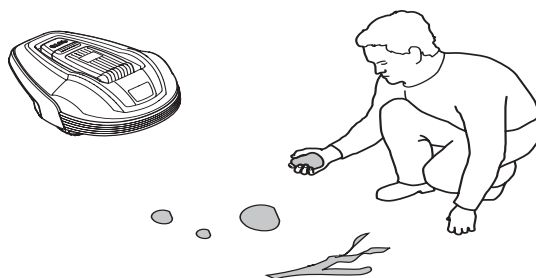

1. IEVADS UN INFORMĀCIJA PAR DROŠĪBU

- Neizmantojiet robotizēto zāles plāvēju, ja nedarbojas galvenais slēdzis.
- Vienmēr izslēdziet robotizēto zāles plāvēju, izmantojot galveno slēdzi, kad plāvējs netiek izmantots. Robotizēto zāles plāvēju var iedarbināt tikai tad, kad galvenais slēdzis ir iestatīts pozīcijā *1* un ir ievadīts pareizais PIN kods.
- Robotizēto zāles plāvēju nedrīkst izmantot tad, kad darbojas smidzinātājs. Šādā gadījumā izmantojiet taimera funkciju (skatiet nodaļu *6.3. Taimeris*), lai novērstu zāles plāvēja un smidzinātāja darbību vienlaikus.
- Iebūvētais brīdinājuma signāls ir ļoti skaļš. Ievērojiet piesardzību, it īpaši gadījumos, ja rīkojaties ar robotizēto zāles plāvēju iekštelpās.
- Mēs nevaram garantēt pilnu robotizētā zāles plāvēja saderību ar citām bezvadu sistēmām, piemēram, tālvadības pultīm, radio raidītājiem, dzirdes aparātiem, zemē ieraktu elektrisko žogu vai līdzīgām sistēmām.
- Metāla priekšmeti zemē (piemēram, dzelzsbetons vai kurmju slazdi) var likt plāvējam apstāties. Metāla priekšmeti var radīt loka signāla traucējumus, kas pēc tam var likt plāvējam apstāties.
- Robotizēto zāles plāvēju nekad nedrīkst izmantot temperatūrā, kas zemāka par 0° C. Tas var izraisīt ierīces bojājumus.

1. IEVADS UN INFORMĀCIJA PAR DROŠĪBU

Transportēšana

Pārvietojot robotizēto zāles pļāvēju lielākos attālumos, ievietojiet to oriģinālajā iepakojumā.

Lai to droši paņemtu no darba zonas vai novietotu tajā, rīkojieties, kā aprakstīts tālāk.

1. Lai apstādinātu robotizēto zāles pļāvēju, nospiediet pogu **STOP**. Ja ir iestatīts vidējs vai augsts drošības līmenis (skatiet nodaļu 6.5. *Drošība*), ir jāievada PIN kods. PIN kods sastāv no četriem cipariem, un tas ir jāatlasa, kad pirmoreiz darbināt robotizēto zāles pļāvēju. Skatiet nodaļu 3.8. *Pirmā iedarbināšana un kalibrēšana*.
2. Iestatiet galveno slēdzi pozīcijā 0.

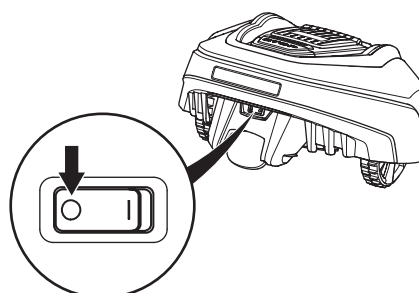
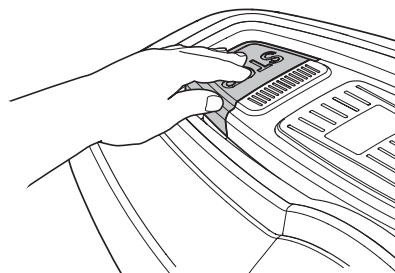

3. Nesiet robotizēto zāles pļāvēju aiz roktura, kurš atrodas robotizētā zāles pļāvēja aizmugurē. Nesiet robotizēto zāles pļāvēju tā, lai asmeņu disks atrastos pēc iespējas tālāk no ķermeņa.

SVARĪGA INFORMĀCIJA

Neceliet robotizēto zāles pļāvēju, kad tas ir ievietots uzlādes iekārtā. Tādējādi var tikt bojāta uzlādes iekārta un/vai robotizētais zāles pļāvējs. Tā vietā atveriet vāku un pirms robotizētā zāles pļāvēja pacelšanas vispirms izvelciet to no uzlādes iekārtas.



Tehniskā apkope

- Pārbaudiet robotizēto zāles pļāvēju katru nedēļu un nomainiet visas bojātās vai nodilušās detaļas.
- Rūpīgi pārbaudiet, vai asmeņi un asmeņu diski nav bojāti. Pārbaudiet arī to, vai asmeņi var brīvi rotēt. Ja nepieciešams, vienlaicīgi nomainiet visus asmeņus un skrūves, lai rotējošās daļas būtu balansētas. Skatiet nodaļu 8.6. *Asmeņu nomaiņa*.

SVARĪGA INFORMĀCIJA

Nekādā gadījumā robotizētā zāles pļāvēja tīrīšanai neizmantojiet augstspiediena mazgātāju vai pat tekošu ūdeni. Tīrīšanai nedrīkst izmantot šķīdinātājus.

2. PREZENTĀCIJA

2. Presentācija

Šī nodaļa ietver informāciju, kuru ir svarīgi zināt, kad plānojat uzstādīšanu.

Lai uzstādītu robotizēto zāles pļāvēju, ir nepieciešami četri galvenie komponenti.

- Robotizētais zāles pļāvējs, kas pļauj zālienu izvēles veida rakstā. Robotizētais zāles pļāvējs tiek darbināts ar akumulatoru, kam nav nepieciešama apkope.

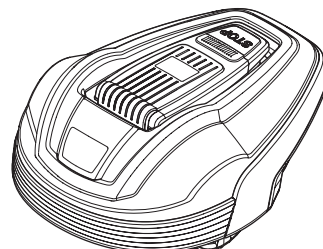

- Uzlādes iekārta, kurā robotizētais zāles pļāvējs atgriežas, kad akumulatora uzlādes līmenis ir pārāk zems.

Uzlādes iekārtai ir trīs funkcijas:

- sūtīt kontrolsignālus gar ierobežojošo vadu;
 - sūtīt kontrolsignālus palīgvadā, lai robotizētais zāles pļāvējs varētu atrast uzlādes iekārtu;
 - uzlādēt robotizētā zāles pļāvēja akumulatoru.
- Barošanas bloks, kurš ir savienots ar uzlādes iekārtu un 100–240 V sienas kontaktligzdu. Barošanas bloks ir savienots ar sienas kontaktligzdu un uzlādes iekārtu, izmantojot 10 m garu zemsprieguma kabeli. Zemsprieguma kabeli nedrīkst ne saīsināt, ne pagarināt. Kā papildaprīkojums ir pieejami 3 m vai 20 m gari zemsprieguma kabeli.
- Loka vads, kas izklāts lokā ap robotizētā zāles pļāvēja darba zonu. Loka vads ir izklāts gar zāliena malām un apkārt objektiem un augiem, lai robotizētais zāles pļāvējs nevarētu uzbraukt tiem virsū vai sadurties ar tiem. Loka vads tiek izmantots gan kā ierobežojošais vads, gan palīgvads.

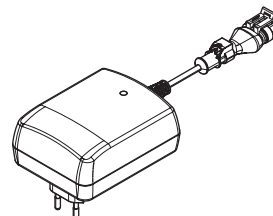
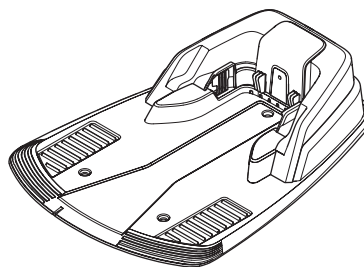

Uzstādīšanai paredzētais loka vads ir 200 m garš (150 m modeļiem GARDENA R38Li, R40Li, R45Li un R50Li). Ja tas nav pietiekami garš, ir iespējams iegādāties papildu loka vadu un salaist kopā ar esošo loka vadu, izmantojot oriģinālo savienotāju.

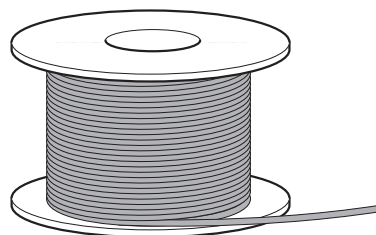

Maksimālais atļautais loka vada garums ir 400 m.

2. PREZENTĀCIJA

2.1. Kas ir kas

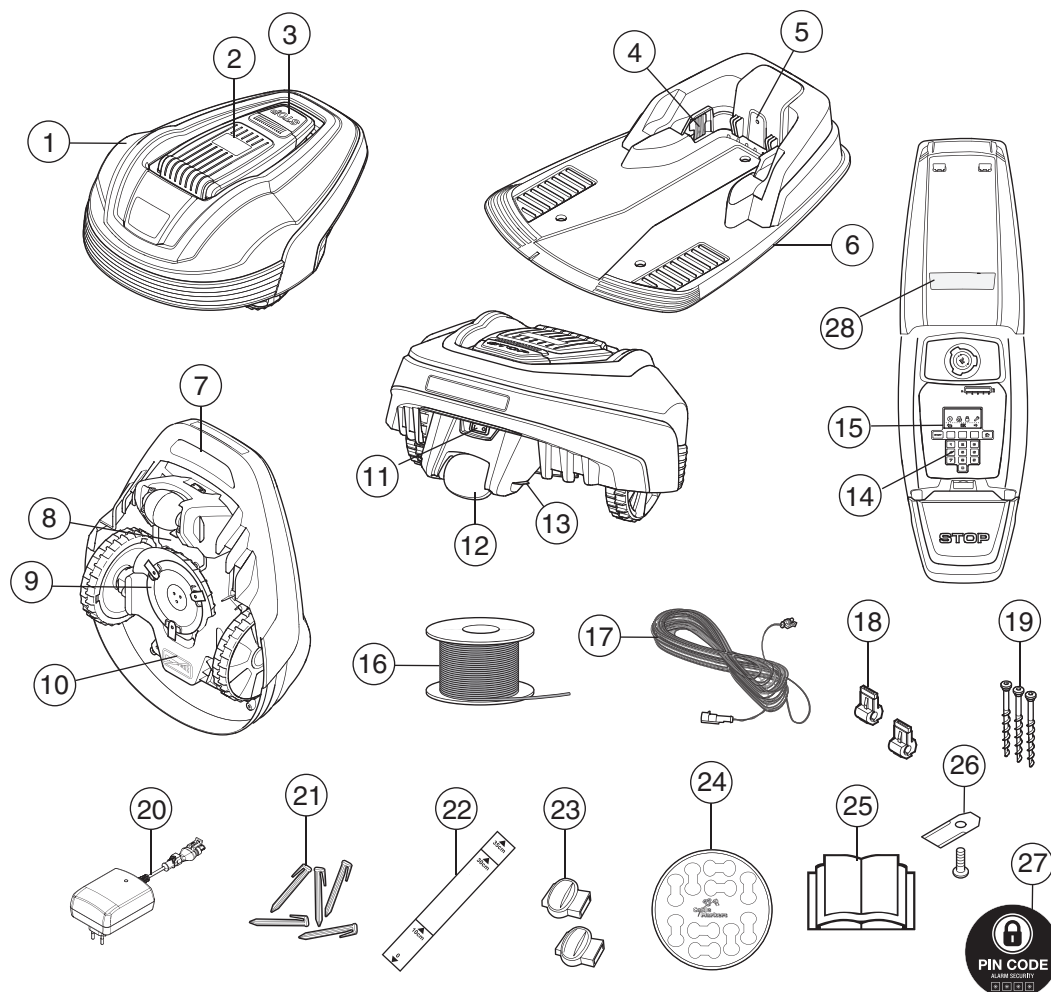

3018-169

Cipari attēlā apzīmē tālāk minēto.

- | | |
|--|--|
| 1. Korpus | 16. Ierobežojošā loka un palīgvada loka vads |
| 2. Displeja, tastatūras un pļaušanas augstuma regulēšanas vāks | 17. Zemsprieguma kabelis |
| 3. STOP poga/fiksators vāka atvēršanai | 18. Savienotājs loka vada savienošanai ar uzlādes iekārtu |
| 4. Kontaktplāksnītes | 19. Skrūves uzlādes iekārtas nostiprināšanai |
| 5. Gaismas diode uzlādes iekārtas, ierobežojošā vada un palīgvada darbības pārbaudei | 20. Barošanas bloks (barošanas bloka izskats var atšķirties atkarībā no tirgus) |
| 6. Uzlādes iekārta | 21. Skavas |
| 7. Nešanas rokturis | 22. Mērinstruments ierobežojošā vada uzstādīšanas atvieglošanai (mērinstruments ir iestiprināts kastē) |
| 8. Akumulatora vāks | 23. Savienotājs loka vadam |
| 9. Asmens disks | 24. Kabelu marķieri |
| 10. Šasijas rāmis ar elektroniku, akumulatoru un motoriem | 25. Lietotāja rokasgrāmata un Īsā pamācība |
| 11. Galvenais slēdzis | 26. Papildu asmeņi |
| 12. Aizmugurējais ritenis | 27. Brīdinājuma uzlīme |
| 13. Uzlādes kontaktplāksnīte | 28. Datu plāksnīte |
| 14. Tastatūra | |
| 15. Displejs | |

2. PREZENTĀCIJA

2.2. Komplekta saturs

Jūsu GARDENA robotizētā zāles pļāvēja komplektācijā ir iekļautas tālāk norādītās detaļas.

	GARDENA R38Li, R40Li, R45Li, R50Li	GARDENA R70Li, R80Li
Robotizētais zāles pļāvējs	√	√
Uzlādes iekārta	√	√
Barošanas bloks	√	√
Loka vads	150 m	200 m
Zemsprieguma kabelis	√	√
Tapas	200 gab.	400 gab.
Savienotāji	5 gab.	5 gab.
Uzlādes iekārtas skrūves	3 gab.	3 gab.
Stieņatslēga	√	√
Mērierīce	√	√
Savienotājskavas	4 gab.	4 gab.
Lietotāja rokasgrāmata un īsā pamācība	√	√
Papildu asmeņi	3 gab.	3 gab.
Brīdinājuma uzlīme	√	√

2. PREZENTĀCIJA

2.3. Darbība

Kapacitāte

Robotizēto zāles pļāvēju ir ieteicams lietot zālajos, kuru lielums nepārsniedz tehnisko datu sadaļā norādīto maksimālo kapacitāti.

Tas, cik lielu teritoriju robotizētais zāles pļāvējs var nopļaut, ir atkarīgs galvenokārt no asmeņu stāvokļa, kā arī no zāles tipa, garuma un mitruma. Arī dārza izkārtojuma ir nozīme. Ja dārzā ir galvenokārt atvērti zālāji, stundas laikā robotizētais zāles pļāvējs var nopļaut vairāk zāles nekā tad, ja dārzā ir vairāki mazi zālāji, kurus atdala vairāki koki, puķu dobes un celiņi.

Pilnībā uzlādēts robotizētais zāles pļāvējs veic pļaušanu 60–80 minūtes atkarībā no akumulatora vecuma un zāles biezuma. Pēc tam robotizētā zāles pļāvēja akumulators būs jāuzlādē 50–60 minūtes. Uzlādēšanas laiks var atšķirties atkarībā arī no apkārtējās temperatūras.

Pļaušanas tehnika

Robotizētā zāles pļāvēja pļaušanas sistēmas pamatā ir efektīvs un enerģiju taupošs princips. Atšķirībā no parastajiem zāles pļāvējiem robotizētais zāles pļāvējs zāli nogriež, nevis aprauj.

Iesakām izmantot robotizēto zāles pļāvēju galvenokārt sausos laikapstākļos, kas ļaus jums sasniegt vislabākos pļaušanas rezultātus. Robotizētais zāles pļāvējs var pļaut arī lietus laikā, taču mitrā zālē ātri pielīp pie robotizētā zāles pļāvēja, kas rada lielāku slīdēšanas risku, pļāvējam atrodoties slīpumā.

Ja pastāv pērkona negaisa risks, ir ieteicams atslēgt barošanas bloku un atvienot ierobežojošo vadu un palīgvadu no uzlādes iekārtas.

Lai sasniegtu vislabāko iespējamo pļaušanas rezultātu, asmeņiem ir jābūt labā stāvoklī. Lai asmeņi pēc iespējas ilgāk saglabātos asi, ir svarīgi pirms pļaušanas attīrīt zālāju no zariem, akmentiņiem un citiem priekšmetiem.

Lai sasniegtu labāko pļaušanas rezultātu, regulāri nomainiet asmeņus. Asmeņus var ļoti viegli nomainīt. Skatiet nodaļu 8.6. *Asmeņu nomaiņa*.

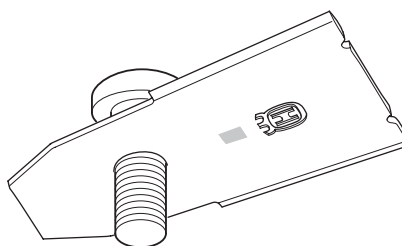
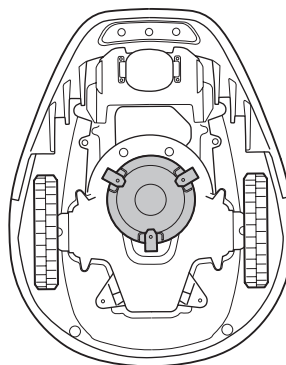

2. PREZENTĀCIJA

Darba metode

Robotizētais zāles pļāvējs zāliena pļaušanu veic automātiski. Tas pārmaiņus veic pļaušanu un uzlādi.

Kad akumulatora uzlādes līmenis ir ļoti zems, robotizētais zāles pļāvējs sāk meklēt uzlādes iekārtu. Robotizētais zāles pļāvējs neveic pļaušanu, kad meklē uzlādes iekārtu.

Kad robotizētais zāles pļāvējs meklē uzlādes iekārtu, tas vispirms periodiski meklē palīgvadu. Tad tas seko palīgvadam uz uzlādes iekārtu, apgriežas iekārtas priekšā un ievirzās tajā iekšā.

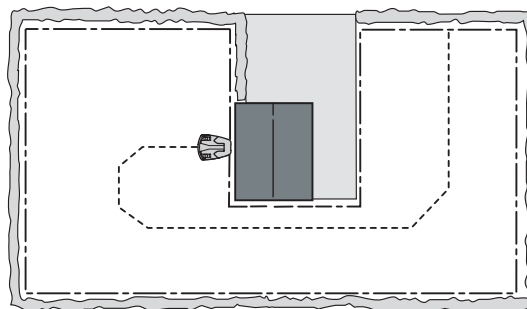

Kad akumulators ir pilnībā uzlādēts, robotizētais zāles pļāvējs dodas projām no uzlādes iekārtas nejauši izvēlēta virzienā 90°–270° izejas sektorā.

Lai nodrošinātu vienmērīgu pļaušanu arī grūti pieejamās vietās dārzā, robotizētais zāles pļāvējs var sekot palīgvadam no uzlādes iekārtas līdz vietai, kur palīgvads ir pievienots ierobežojošajam vadam, un sākt pļaušanu tur.

Kad robotizētā zāles pļāvēja korpuss atsitas pret kādu šķērslī, tas pagriežas un izvēlas jaunu virzienu.

Divi sensori (pa vienam robotizētā zāles pļāvēja priekšpusē un aizmugurē) sajutīs, ka robotizētais zāles pļāvējs tuvojas ierobežojošajam vadam. Robotizētais zāles pļāvējs var nokļūt līdz pat 28 centimetru attālumā no vada un pēc tam atgriezties.

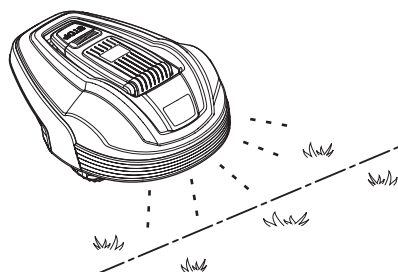
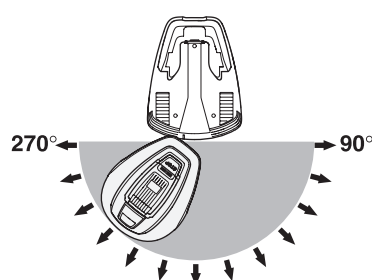

Pogu **STOP**, kas atrodas robotizētā zāles pļāvēja augšpusē, galvenokārt izmanto robotizētā zāles pļāvēja darbības apturēšanai. Pēc pogas **STOP** nospiešanas tiek atvērta vāks, zem kura ir vadības pulsts. Poga **STOP** paliek nospiesta līdz brīdim, kad vāks atkal tiek aizvērts. Tā darbojas kā palaišanas strāvas ierobežotājs.

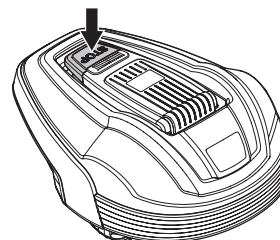

2. PREZENTĀCIJA

Ar vadības paneli, kas atrodas robotizētā plāvēja augšpusē, var regulēt visus robotizētā plāvēja iestatījumus. Lai atvērtu vadības pults vāku, nospiediet pogu **STOP**.

Kad galvenais slēdzis pirmoreiz tiek iestatīts pozīcijā *1*, tiek sāktas palaišanas secīgas darbības, tostarp valodas izvēle, laika formāta, datuma formāta un četru ciparu PIN koda iestatīšana, kā arī laika un datuma iestatīšana. Skatiet nodaļu 3.8. *Pirmā iedarbināšana un kalibrēšana*.

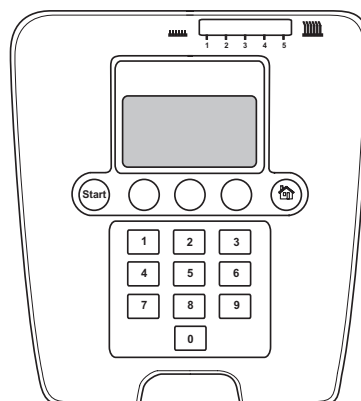

Pārvietošanās shēma

Robotizētā zāles plāvēja pārvietošanās shēma ir neregulāra, un to nosaka pats robotizētais zāles plāvējs. Pārvietošanās shēma nekad netiek atkārtota. Robotizētā zāles plāvēja sistēma nodrošina vienmērīgu zālāja plaušanu.

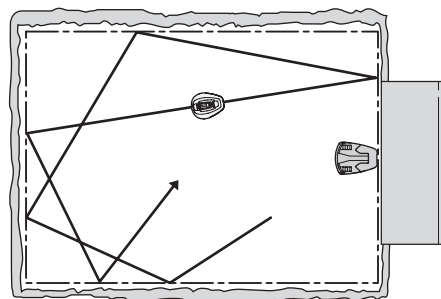

2.4. Meklēšanas metode

Robotizētais zāles plāvējs pārvietojas neregulāri, līdz nokļūst pie palīgvada. Pēc tam robotizētais zāles plāvējs seko palīgvadam līdz uzlādes iekārtai.

Palīgvads ir vads, kas ir izklāts no uzlādes iekārtas līdz, piemēram, attālai darba zonas daļai vai šaurai ejai, un pēcāk savienots ar ierobežojošo vadu. Papildinformāciju skatiet nodaļā 3.6. *Palīgvada uzstādīšana*.

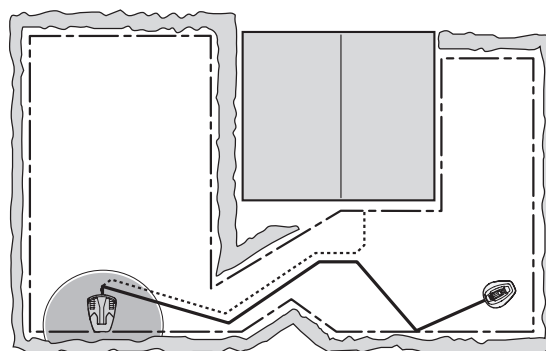

3. UZSTĀDĪŠANA

3. Uzstādīšana

Šajā nodaļā aprakstīta GARDENA robotizētā zāles pļāvēja uzstādīšana. Pirms uzstādīšanas izlasiet iepriekšējo — 2. nodaļu *Prezentācija*.

Pirms uzstādīšanas pilnībā izlasiet arī šo nodaļu. Tas, kā tiek veikta uzstādīšana, ietekmēs robotizētā zāles pļāvēja darbību. Tieši tāpēc ir svarīgi rūpīgi izplānot uzstādīšanu.

Plānošana būs vienkāršāka, ja izveidosiet darba zonas skici, kas ietver visus šķēršļus. Tādējādi jums būs vieglāk atrast ideālo novietojumu uzlādes iekārtai, ierobežojošajam vadam un palīgvadam. Uzzīmējiet skici, norādot ierobežojošā vada un palīgvada atrašanās vietas.

Uzstādīšanas piemērus skatiet nodaļā 7. *Dārza piemēri*.

Papildu aprakstus un padomus par uzstādīšanu skatiet arī vietnē www.gardena.com.

Veiciet tālāk norādītās uzstādīšanas darbības.

- 3.1. Sagatavošana.
- 3.2. Uzlādes iekārtas uzstādīšana.
- 3.3. Akumulatora uzlāde.
- 3.4. Ierobežojošā vada uzstādīšana.
- 3.5. Ierobežojošā vada pievienošana.
- 3.6. Palīgvada uzstādīšana.
- 3.7. Loka pārbaude.
- 3.8. Pirmā iedarbināšana un kalibrēšana.
- 3.9. Savienojuma ar uzlādes iekārtu pārbaude.

Lai veiktu robotizētā zāles pļāvēja pilnu iedarbināšanu, uzlādes iekārtai jābūt savienotai ar ierobežojošo vadu un palīgvadu.

3.1. Sagatavošana

1. Ja zālājs darba zonā ir vairāk nekā 10 cm augsts, nopļaujiet to ar parastu zāles pļāvēju. Pēc tam savāciet zāli.
2. Pirms uzstādīšanas rūpīgi izlasiet visas veicamās darbības.
3. Pārbaudiet, vai komplektācijā ir iekļautas visas uzstādīšanai nepieciešamās detaļas. Skaitļi iekavās ir atsauces uz komponentu attēliem nodaļā 2.1. *Kas ir kas*.
 - Robotizētais zāles pļāvējs
 - Uzlādes iekārta (6)
 - Ierobežojošā vada un palīgvada loka vads (16)
 - Barošanas bloks (20)
 - Zemsprīguma kabelis (17)



3. UZSTĀDĪŠANA

- Skavas (21)
- Savienotājs loka vada savienošanai ar uzlādes iekārtu (18)
- Uzlādes iekārtas skrūves (19)
- Mērierīce (22)
- Loka vada savienotājapskavas (23)

Uzstādīšanas laikā būs nepieciešami arī tālāk norādītie priekšmeti.

- Āmurs/plastmasas sitnis vienkāršākai skavu ievietošanai zemē.
- Kombinētās kņabiles ierobežojošā vada nogriešanai un savienotāju saspiešanai kopā.
- Gumijas kņabiles (savienotāju saspiešanai).
- Malu apgriešanas ierīce/taisnā lāpsta gadījumiem, ja ierobežojošais vads ir jāierok.

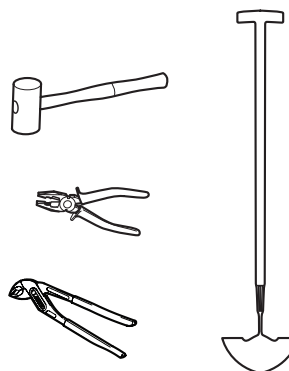

3.2. Uzlādes iekārtas uzstādīšana

Ideāla vieta uzlādes iekārtas uzstādīšanai

Nosakot labāko uzlādes iekārtas atrašanās vietu, ņemiet vērā tālāk norādītos aspektus.

- Uzlādes iekārtas priekšā jābūt 3 m lielai brīvai vietai.
- Pa labi un pa kreisi no uzlādes iekārtas jābūt iespējai taisni izlikt ierobežojošo vadu vismaz 1,5 m garumā.
- Netālu no uzstādīšanas vietas jābūt sienas kontaktligzdai. Komplektācijā iekļautais zemsprieguma kabelis ir 10 m garš. Varat iegādāties 20 metrus garu zemsprieguma kabeli kā piederumu. Lai iegūtu papildinformāciju, sazinieties ar GARDENA galveno servisa centru.
- Līdzena virsma, uz kuras novietot uzlādes iekārtu.
- Aizsardzība pret ūdens šļakatām, piemēram, no apūdeņošanas.
- Aizsardzība pret tiešiem saules stariem.
- Darba zonā ar nogāzi novietojiet zemākajā vietā.
- Iespējama prasība noslēpt uzlādes iekārtu no nepiederošām personām.

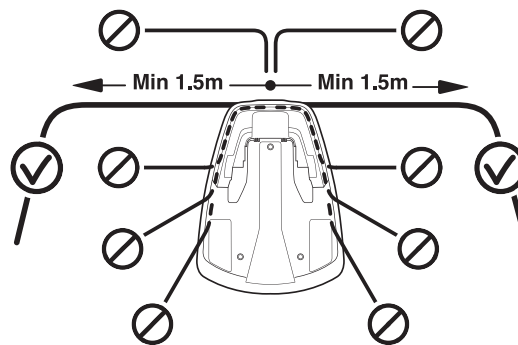

Piemēru, kādai jābūt ideālai vietai uzlādes iekārtas uzstādīšanai, skatiet nodaļā 7. *Dārza piemēri*.

3. UZSTĀDĪŠANA

Uzlādes iekārtas priekšpusē jābūt plašai brīvai vietai (vismaz 3 m). To ieteicams novietot arī darba zonas centrā, lai robotizētajam zāles pļāvējam būtu vieglāk nokļūt visās darba zonas zonās.

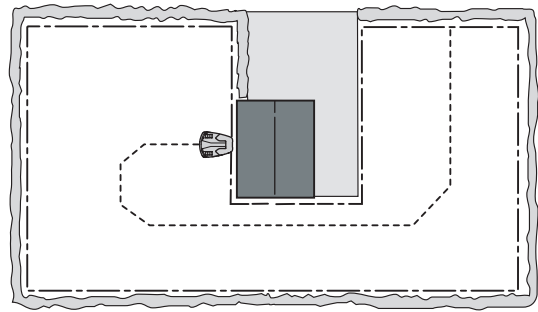

Nenovietojiet uzlādes iekārtu darba zonā norobežotās vietās. Pa labi un pa kreisi no uzlādes iekārtas jābūt novilkta taisnam ierobežojošajam vadam vismaz 1,5 m garumā. Vadam ir jābūt taisni izstieptam no uzlādes iekārtas aizmugurējās daļas. Ja novietosit uzlādes iekārtu jebkurā citā vietā, robotizētais zāles pļāvējs ievietosies uzlādes iekārtā sānis, un tam būs grūti pievienoties iekārtai.

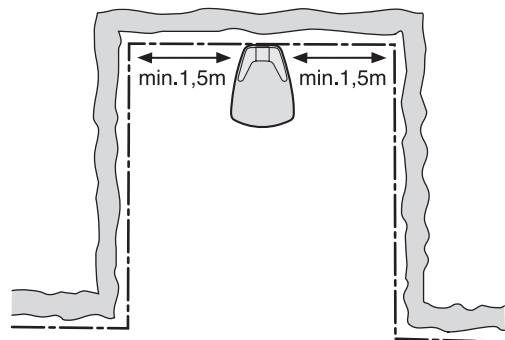

Nenovietojiet uzlādes iekārtu darba zonas stūrī. Pa labi un pa kreisi no uzlādes iekārtas jābūt novilkta taisnam ierobežojošajam vadam vismaz 1,5 m garumā.

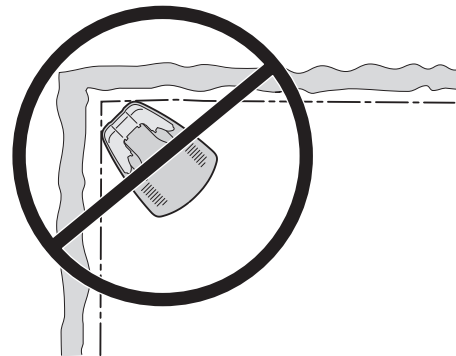

3020-043

Uzlādes iekārtai ir jāatrodas uz līdzenas virsmas. Uzlādes iekārtas priekšgals var atrasties ne vairāk kā 3 cm augstāk par otru galu. Uzlādes iekārtas priekšgals nedrīkst atrasties zemāk par otru galu.

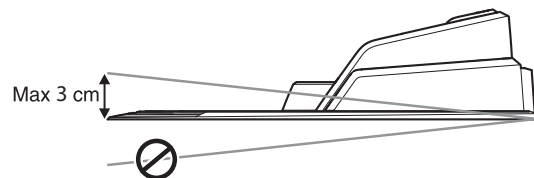

Uzlādes iekārtu nedrīkst novietot tā, ka tiek saliekta tās pamatplāksne.

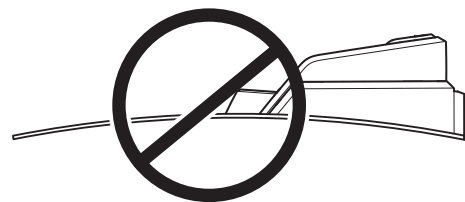

3. UZSTĀDĪŠANA

Ja uzstādīšana tiek veikta darba zonā ar stāvu nogāzi (piemēram, apkārt mājai, kas atrodas kalnā), uzlādes iekārta jānovieto nogāzes lejasdaļā. Tādējādi robotizētajam zāles pļāvējam būs vieglāk sekot palīgvadam uz uzlādes iekārtu.

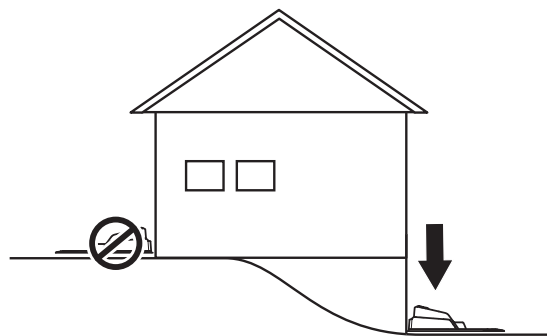

Uzlādes iekārtu nevajadzētu novietot uz salas, jo tas ierobežo palīgvada optimālu izvietošānu. Ja uzlādes iekārta ir jānovieto uz salas, palīgvadam arī ir jābūt savienotam ar salu. Skatiet pretējo attēlu. Papildinformāciju par salām skatiet nodaļā *3.4. Ierobežojošā vada uzstādīšana.*

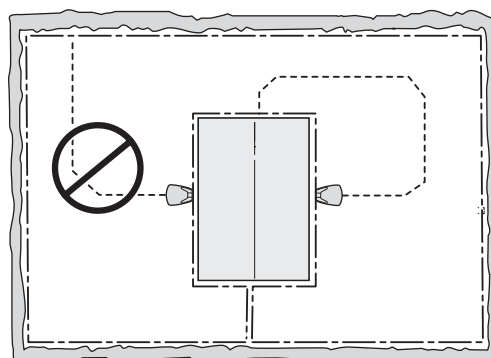

Barošanas bloka pievienošana

Nosakot labāko barošanas bloka atrašanās vietu, ņemiet vērā tālāk norādītos aspektus.

- Tuvu uzlādes iekārtai.
- Aizsardzība pret lietu.
- Aizsardzība pret tiešiem saules stariem.

Ja barošanas bloks ir pieslēgts strāvas kontaktligzdai ārpus telpām, tam jābūt piemērotai izmantošanai ārpus telpām.

Barošanas bloka zemsprieguma kabelis ir 10 m garš, un to nevar saīsināt vai pagarināt.

Strāvas padevi nedrīkst savienot tieši ar uzlādes iekārtu. Vienmēr ir jāizmanto zemsprieguma kabelis.

SVARĪGA INFORMĀCIJA

Zemsprieguma kabeli nekādā gadījumā nedrīkst saīsināt vai pagarināt.

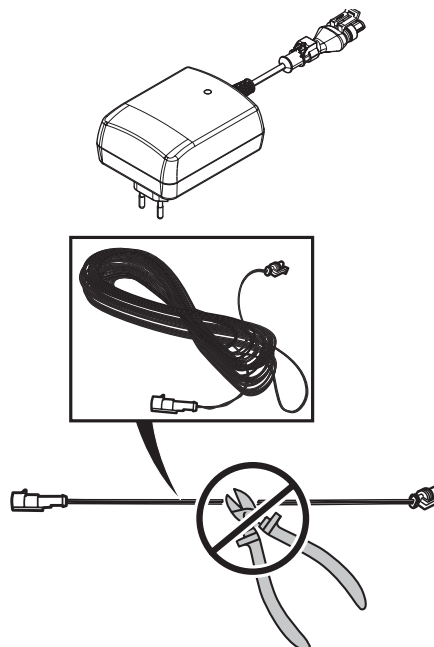

3. UZSTĀDĪŠANA

Zemsprieguma kabeli var novietot šķērseniski darba zonai. Zemsprieguma kabelim jābūt saskavotam vai apraktam, un pļaušanas augstumam jābūt tādā, lai asmeņi uz asmeņu diska nekad nesaskartos ar zemsprieguma kabeli.

Zemsprieguma kabelim ir jābūt izklātam zemē un nostiprinātam ar tapām. Kabelim ir jāatrodas tuvu zemei, lai tas netiktu sagriezts, pirms ir apaudzis ar zāli.

Zemsprieguma kabeli nedrīkst glabāt spolē vai zem uzlādes iekārtas pamatplāksnes, lai netiktu traucēti uzlādes iekārtas signāli.

Barošanas bloks ir jānovieto labi vēdinātā vietā, un to nevar pakļaut tiešu saules staru iedarbībai. Barošanas blokam ir jāatrodas zem jumta.

Pievienojot barošanas bloku sienas kontaktligzdai, ieteicams izmantot zemes slēguma slēdzi.

Ja barošanas bloku nevar iespraust tieši sienas kontaktligzdā, nekādā gadījumā neuzstādiet barošanas bloku augstumā, kur tas var tikt iegremdēts ūdenī (vismaz 30 cm no zemes). Aizliegts uzstādīt barošanas bloku uz zemes.

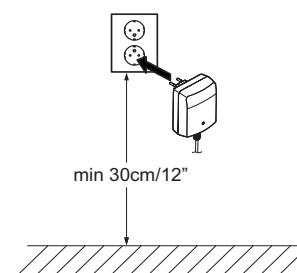
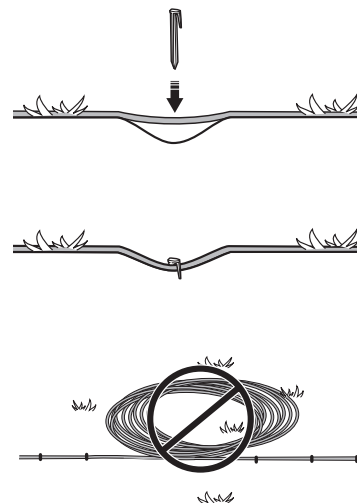

SVARĪGA INFORMĀCIJA

Novietojiet zemsprieguma kabeli tā, lai asmeņi uz asmeņu diska nekad ar to nesaskartos.

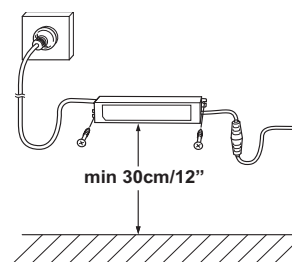

SVARĪGA INFORMĀCIJA

Lai atvienotu uzlādes iekārtu, piemēram, pirms loka vada tīrīšanas vai labošanas, izmantojiet kontaktdakšu.

3. UZSTĀDĪŠANA

Uzlādes iekārtas uzstādīšana un pievienošana

1. Novietojiet uzlādes iekārtu šim nolūkam piemērotā vietā.
2. Savienojiet zemsprieguma kabeli ar uzlādes iekārtu.
3. Ievietojiet barošanas bloka strāvas kabeli 100–240 V sienas kontaktligzdā. Ja barošanas bloks ir pieslēgts strāvas kontaktligzdai ārpus telpām, tam jābūt piemērotam izmantošanai ārpus telpām.

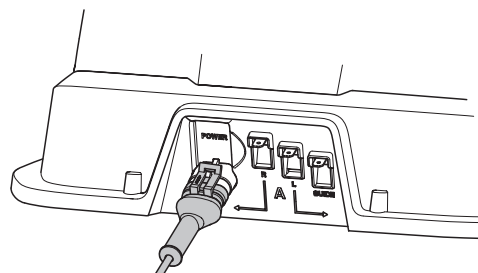

4. Nostipriniet uzlādes iekārtu uz zemes, izmantojot tam paredzētās skrūves. Pārliecinieties, ka skrūves gremdurbī ir pieskrūvētas līdz galam.

SVARĪGA INFORMĀCIJA

Pamatplāksnē nedrīkst izveidot jaunus caurumus. Lai piestiprinātu pamatplāksni pie zemes, drīkst izmantot tikai esošos caurumus.

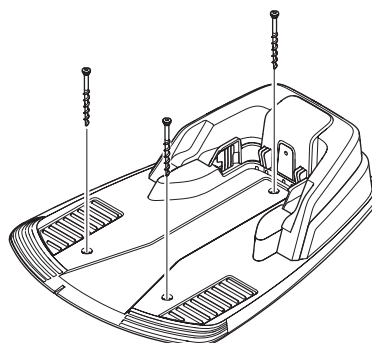

SVARĪGA INFORMĀCIJA

Nestaigājiet pa uzlādes iekārtas pamatplāksni.

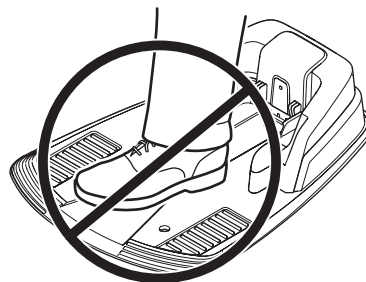

3.3. Akumulatora uzlāde

Līdzko uzlādes iekārta ir pievienota, robotizēto zāles pļāvēju var uzlādēt. Pārslēdziet galveno slēdzi pozīcijā 1.

Kamēr izklājat ierobežojošo vadu un palīgvadu, ievietojiet robotizēto zāles pļāvēju uzlādes iekārtā, lai uzlādētu tā akumulatoru.

Ja akumulators ir pilnīgi izlādēts, tā uzlādei ir nepieciešamas 80–100 minūtes.

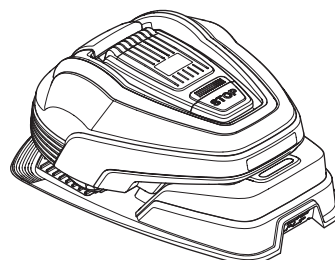

SVARĪGA INFORMĀCIJA

Robotizēto zāles pļāvēju nevar izmantot, pirms nav pabeigta uzstādīšana.

3. UZSTĀDĪŠANA

3.4. Ierobežojošā vada uzstādīšana

Ierobežojošo vadu var uzstādīt vienā no šādiem veidiem:

1. Nostipriniet vadu ar skavām pie zemes.

Ieteicams pieskavot ierobežojošo vadu, ja dažu pirmo darbības nedēļu laikā vēlēsit to regulēt. Pēc dažām nedēļām virs vada būs izaugusi zāle, un tas vairs nebūs redzams. Veicot uzstādīšanu, izmantojiet āmuru/ plastmasas āmuru un skavas, kas iekļauti komplektācijā.

2. Ierociet vadu.

Ieteicams aprakt ierobežojošo vadu, ja vēlaties veikt zāliena ventilēšanu. Ja nepieciešams, var izmantot abas metodes un daļu ierobežojošā vada piestiprināt ar skavām, bet citu daļu — ierakt zemē. Vadu varat aprakt, izmantojot, piemēram, malu apgriešanas ierīci vai taisnu lāpstu. Pārliecinieties, vai ierobežojošais vads atrodas vismaz 1 cm, bet ne vairāk kā 20 cm dziļi zemē.

Piemērotākā vieta ierobežojošajam vadam

Novietojiet ierobežojošo vadu, ņemot vērā tālāk minēto.

- Robotizētā zāles plāvēja darba zonā tiek izveidots loks. Drīkst izmantot tikai oriģinālo ierobežojošo vadu. Tas ir īpaši izstrādāts, lai izturētu mitrumu no zemes, kas varētu viegli sabojāt citus vadus.
- Darba zonā robotizētais zāles plāvējs nekad neatrodas tālāk par 15 m no vada.
- Ierobežojošā vada kopējais garums nepārsniedz 400 m.
- Ir pieejami papildu 20 cm vada, pie kura vēlāk tiks pievienots palīgvads. Skatiet nodaļu 3.6. *Palīgvada uzstādīšana*.

Atkarībā no tā, kas atrodas darba zonas tuvumā, ierobežojošajam vadam ir jābūt novietotam dažādos attālumos no šķēršļiem. Zemāk redzamajā attēlā ir norādīts, kā ierobežojošais vads jāiekļāj darba zonā un ap šķēršļiem. Izmantojiet komplektācijā iekļauto spraugmēru, lai noteiktu pareizu attālumu (skatiet nodaļu 2.1. *Kas ir kas*).

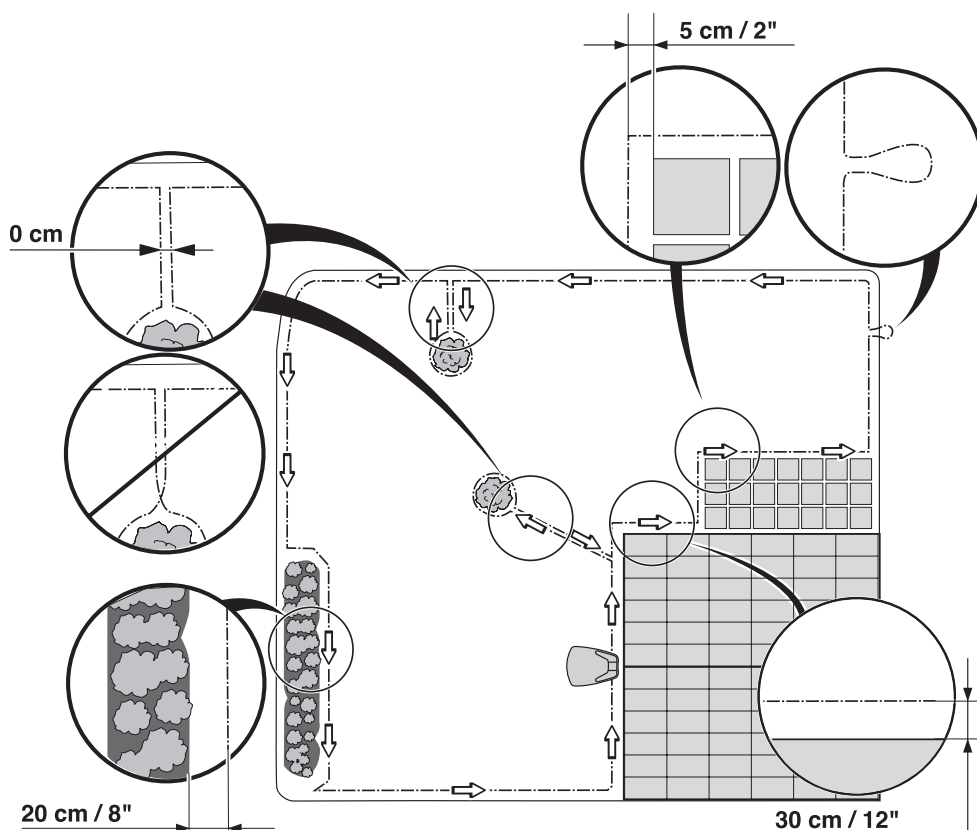

3. UZSTĀDĪŠANA

Darba zonas robežas

Ja darba zonu šķērso augsts šķērslis, piemēram, siena vai žogs, ierobežojošais vads ir jānovieto 30 cm attālumā no šķēršļa. Tas pasargās robotizēto zāles pļāvēju no sadursmes ar šķērslī un samazinās korpusa nodilumu.

Aptuveni 20 cm ap fiksētu šķērslī pļaušana netiks veikta.

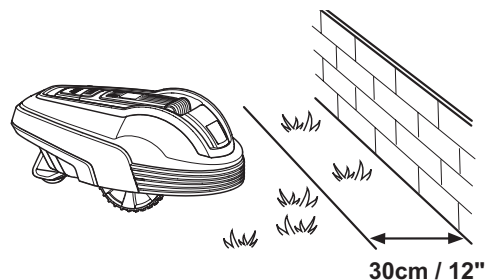

Ja uz darba zonas robežas atrodas neliela iepakla, piemēram, puķu dobe vai neliels grāvis, vai zema apmale (3–5 cm), ierobežojošais vads ir jāizklāj 20 cm attālumā darba zonas iekšpusē. Tādējādi tiks novērsta zāles pļāvēja riteņu iebraukšana grāvī vai uzbraukšana uz apmales.

Zāle aptuveni 12 cm attālumā no grāvja/apmales netiks nopļauta.

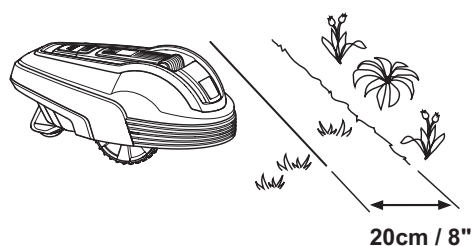

Ja darba zona robežojas ar bruģakmens celiņu vai tamlīdzīgu celiņu, kas ir vienā līmenī ar zālienu, robotizētajam zāles pļāvējam var ļaut nedaudz uzbraukt uz celiņa. Tādā gadījumā ierobežojošais vads ir jāizklāj 5 cm attālumā no ceļa malas.

Visa zāle gar ietvju malām tiks nopļauta.

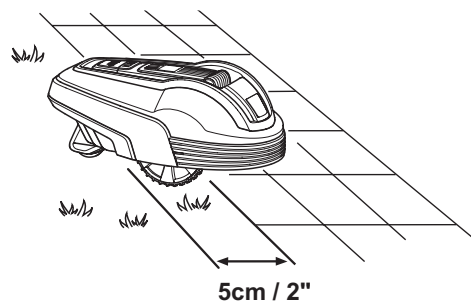

Ja darba zona ir sadalīta ar bruģakmens celiņu, kas ir vienā līmenī ar zālienu, robotizētajam zāles pļāvējam var ļaut nedaudz uzbraukt uz celiņa. Vislabāk būtu ierobežojošo vadu novietot zem bruģakmens. Ierobežojošo vadu var arī novietot bruģakmens savienojumu vietās. Akmeņiem ir jābūt vienā līmenī ar zālienu, lai izvairītos no robotizētā zāles pļāvēja pārmērīga nodiluma.

Piezīme. Robotizēto zāles pļāvēju nedrīkst lietot uz grants, mulčas un līdzīgiem materiāliem, kas var sabojāt asmeņus.

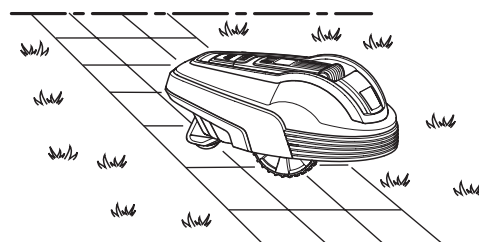

SVARĪGA INFORMĀCIJA

Ja darba zonas tuvumā atrodas ūdenstilpnes, slīpas virsmas, kraujas vai koplietošanas ceļš, ierobežojošais vads ir jāpapildina ar apmali vai ko līdzīgu. Tai ir jābūt vismaz 15 cm augstai. Tādējādi robotizētais zāles pļāvējs nekādā gadījumā nenokļūs ārpus darba zonas.

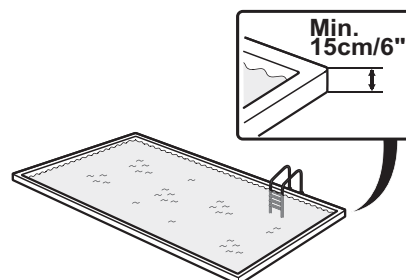

3. UZSTĀDĪŠANA

Robežas darba zonā

Izmantojiet ierobežojošo vadu, lai norobežotu apgabalus darba zonā — izveidojiet salas ap šķēršļiem, kuru ir neizturīgi pret sadursmēm, piemēram, puķu dobēm, krūmiem un strūklakām.

Ja šķēršļi ir izturīgi pret sadursmēm (piemēram, koki un krūmi, kuri augstums pārsniedz 15 cm), tie nav jānorobežo ar ierobežojošo vadu. Ja robotizētais zāles plāvējs saskarsies ar šāda veida šķēršli, tas pagriezīsies.

Lai darbs tiktu veikts rūpīgi un klusi, iesakām nošķirt visus fiksētos objektus darba zonā un ap to.

Lai stipra lietus laikā neveidotos peļķes, nolīdziniet zālienu un likvidējiet bedrītes un ieplakas.

Izlieciet vadus līdz apgabalam, kuru vēlaties norobežot, un ap to, un pēc tam atgriezieties atpakaļ pa to pašu ceļu. Ja izmantojat skavas, atpakaļceļā vads ir jānovieto zem tām pašām skavām. Kad ierobežojošais vads uz saliņu un no tās tiek novietots tuvu kopā, robotizētais zāles plāvējs var pārbraukt pāri vadam.

Ierobežojošais vads nedrīkst krustoties pa ceļam uz salu un no tās.

Ieslīpi šķēršļi, piemēram, akmeņi vai lieli koki ar izvirzītām saknēm, ir jānorobežo ar salu vai jānoņem. Pretējā gadījumā robotizētais zāles plāvējs var uzslīdēt uz šāda šķēršļa, kas var radīt asmeņu bojājumus vai zāles plāvēja iesprūšanu.

Papildu zonas

Ja darba zonā ir divi apgabali, starp kuriem robotizētajam zāles plāvējam ir grūti pārvietoties, iesakām izveidot papildu zonu. Piemēri ir slīpas virsmas ar stāvumu 25% vai ejas, kuras ir šaurākas par 60 cm (90 cm, ja izmantojat GARDENA R38Li, 40Li, R45Li, R50Li). Tādā gadījumā izlieciet ierobežojošo vadu ap papildu zonu, izveidojot salu galvenās zonas ārpusē.

Ja zāle jāpļauj papildu zonā, robotizētais zāles plāvējs starp galveno un papildu zonu jāpārvieto manuāli. Ir jāizmanto *MAN* darbības režīms, jo robotizētais zāles plāvējs nevar pats nokļūt no papildu zonas pie uzlādes iekārtas. Skatiet nodaļu 5.1. *Darbības atlase*. Šajā režīmā robotizētais zāles plāvējs nemeklēs uzlādes iekārtu, bet pļaus, līdz izlādēsies akumulators. Kad akumulators būs izlādējies, robotizētais zāles plāvējs apstāsies un displejā parādīsies ziņojums *Nepieciešama manuālā lādēšana*. Pēc tam novietojiet robotizēto zāles plāvēju uzlādes iekārtā, lai uzlādētu akumulatoru. Ja pēc uzlādes ir jānopļauj galvenā darba zona, pirms robotizētā zāles plāvēja ievietošanas uzlādes iekārtā ir ieteicams pārslēgt to automātiskās darbības režīmā.

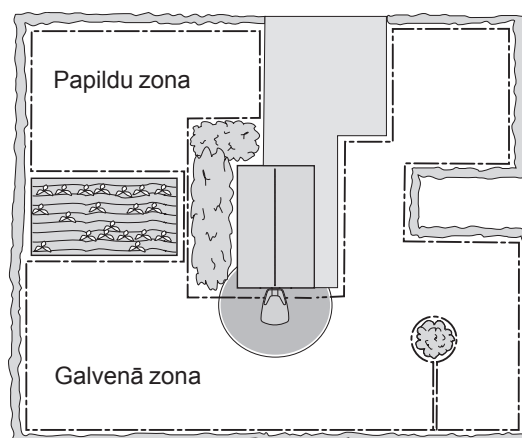
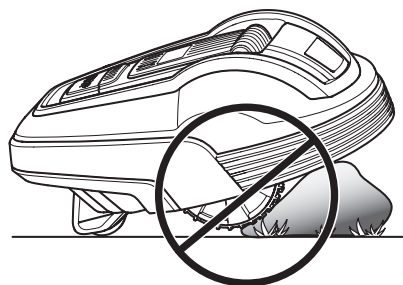
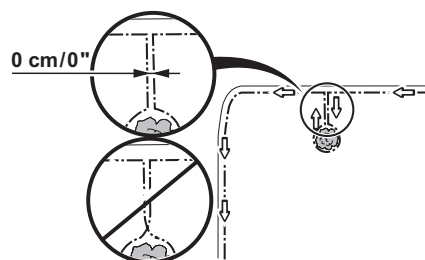
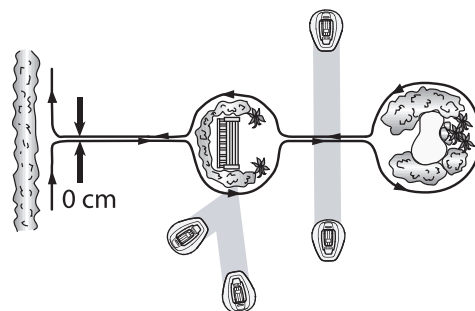

3. UZSTĀDĪŠANA

Ejas pļaušanas laikā

Ir ieteicams izvairīties no garām un šaurām ejām, kā arī no zonām, kuras ir šaurākas par 1,5–2 m. Pastāv iespēja, ka robotizētais zāles pļāvējs ilgāku laiku paliks ejā vai zonā. Pēc tam zāliens izskatīsies saplacināts.

Slīpas virsmas

Ierobežojošo vadu var novietot uz slīpām virsmām, kuru slīpums ir mazāks par 15%.

0-15 %

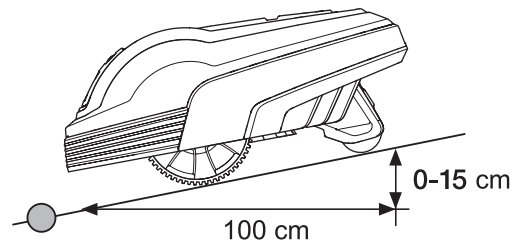

Ierobežojošo vadu nav ieteicams ieklāt ap slīpām virsmām, kas ir stāvākas par 15%. Pastāv risks, ka robotizētajam zāles pļāvējam tur būs grūti apgriezties. Pēc tam zāles pļāvējs apstāsies, un tajā tiks parādīts kļūdas ziņojums *Outside working area* (Ārpus darba zonas). Šis risks ir palielināts mitros laikapstākļos, jo slapjā zālē riteņi var paslīdēt.

15- %

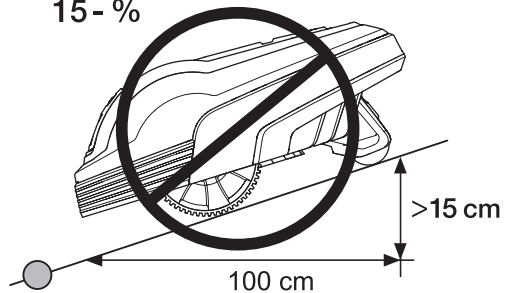

Tomēr, ja ceļā ir šķērslis, ar kuru robotizētajam zāles pļāvējam ir atļauts sadurties, piemēram, ar žogu vai dzīvžogu, ierobežojošo vadu var novietot uz slīpas virsmas, kas stāvāka par 15%.

Robotizētais zāles pļāvējs spēj pļaut zālāju, kurš kļūst līdz pat 25 cm stāvāks ik pēc metra (25%) darba zonā. Apgabali, kuri ir stāvāki, ir jānorobežo ar ierobežojošo vadu.

Ja darba zonas apgabala ārējā mala kļūst vairāk nekā 15 cm stāvāka ik pēc metra (15%), ierobežojošais vads ir jāizklāj aptuveni 20 cm attālumā no slīpuma malas uz līdzenas zemes.

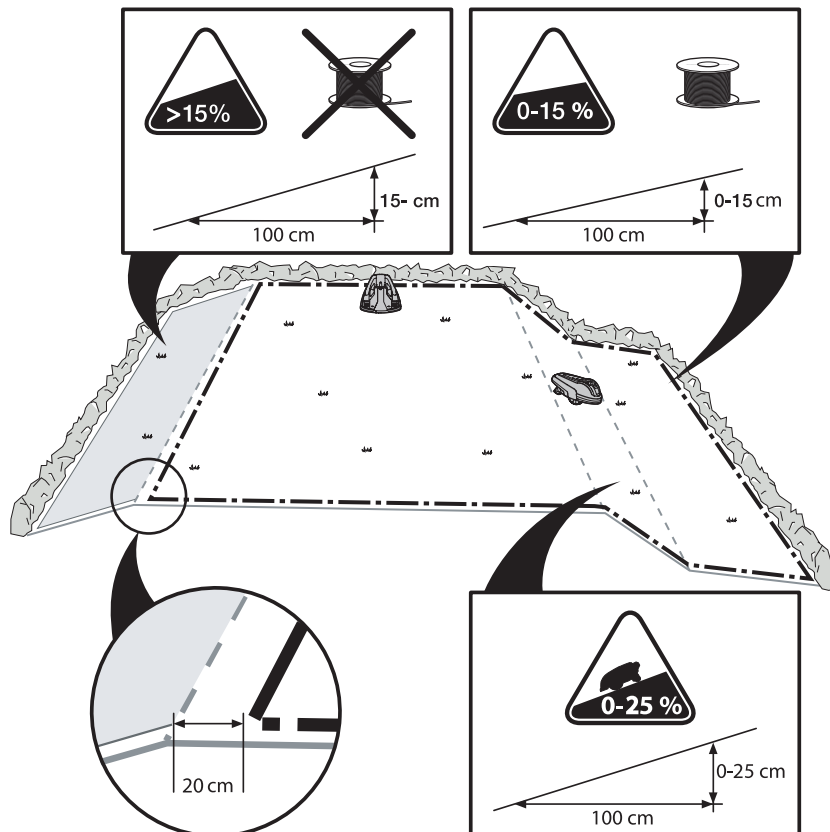

3. UZSTĀDĪŠANA

Ierobežojošā vada izklāšana

Ja gatavojaties pieskavot ierobežojošo vadu, ievērojiet zemāk minēto:

- Izmantojot standarta zāles plāvēju vai trimeri, nopļaujiet zāli ļoti īsu tur, kur paredzēts ieklāt vadu. Tādējādi būs vieglāk izklāt vadu tuvu zemei un tiks samazināta iespēja, ka robotizētais zāles plāvējs var sagriezt vadu vai sabojāt vada izolāciju.
- Izklājiet ierobežojošo vadu tuvu zemei un novietojiet tapas tuvu citu citai — aptuveni 75 cm attālumā. Kabelim ir jābūt izklātam tuvu pie zemes, lai tas netiktu pārgriezts pirms tas apaug ar zāles saknēm.
- Iesiet skavas zemē, izmantojot āmuru. Esiet uzmanīgs, veicot skavošanu, un pārliecinieties, ka vads nav zem sprieguma. Nelokiet vadu, veidojot asus līkumus.

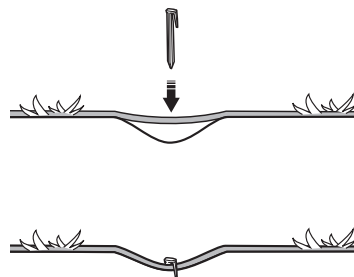

Ja gatavojaties ierakt ierobežojošo vadu, ievērojiet zemāk minēto:

- Pārliecinieties, vai ierobežojošais vads atrodas vismaz 1 cm, bet ne vairāk kā 20 cm dziļi zemē. Vadu varat aprakt, izmantojot, piemēram, malu apgriešanas ierīci vai taisnu lāpstu.

Izmantojiet komplektācijā iekļauto mērinstrumentu kā vadierīci, kad ieklājat ierobežojošo vadu. Tas jums palīdzēs viegli iestatīt pareizo attālumu starp ierobežojošo vadu un robežu/ šķērsli. Mērinstruments nav cieši piestiprināts kastei.

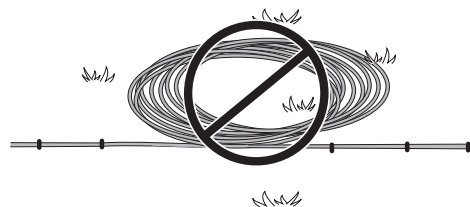

SVARĪGA INFORMĀCIJA

Ārpus ierobežojošā vada papildu vadu nedrīkst novietot uz spoles. Tas var traucēt robotizētajam zāles plāvējam.

Loks palīgvada savienošanai

Lai atvieglotu palīgvada pievienošanu ierobežojošajam vadam, iesakām izveidot loku ar aptuveni 20 cm papildu ierobežojošo vadu vietā, kur vēlāk tiks pievienots palīgvads. Pirms ierobežojošā vada ieklāšanas būtu labi ieplānot, kur tiks novietots palīgvads. Skatiet nodaļu 3.6. *Palīgvada uzstādīšana*.

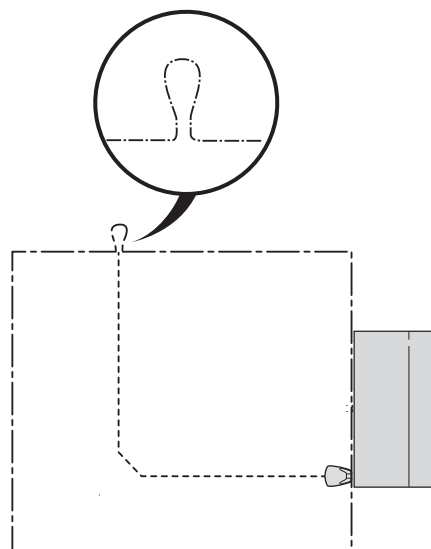

3. UZSTĀDĪŠANA

Ierobežojošā vada izklāšana uzlādes iekārtas virzienā

Ierobežojošais vads ir jāizklāj vienā līmenī ar uzlādes iekārtas aizmuguri un vismaz 1,5 m attālumā pa labi un pa kreisi no iekārtas taisnā virzienā. Skatiet attēlu. Ja izklāsit ierobežojošo vadu citādi, robotizētajam zāles plāvējam var būt grūti atrast uzlādes iekārtu.

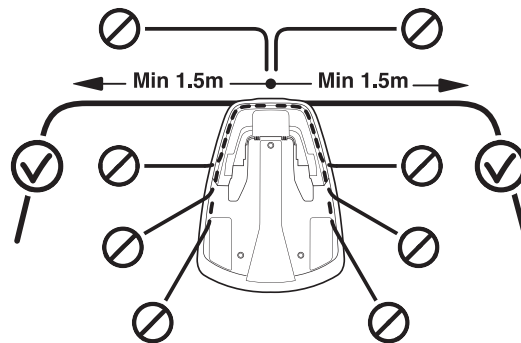

Ierobežojošā vada pārmaidsavienojuma izveide

Izmantojiet oriģinālo savienotāju, ja ierobežojošais vads nav pietiekami garš un to nepieciešams salaist. Tas ir ūdensnecaurļaidīgs un garantē uzticamu elektrisko savienojumu.

Ievietojiet abus vadu galus savienotājā. Pārbaudiet, vai vadi ir pilnībā ievietoti savienotājskavā tā, lai gali ir redzami caur savienotājskavas otras puses caurredzamo daļu. Tagad pilnībā nospiediet pogu savienotāja augšpusē. Izmantojiet gumijas knaibles, lai pilnībā nospiestu pogu uz savienotāja.

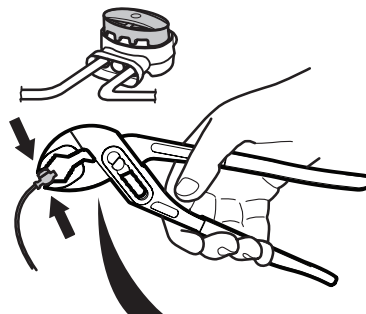

SVARĪGA INFORMĀCIJA

Savīti kabeļi vai saskrūvēts spaiļu bloks, kas izolēts ar izolācijas lenti, nav derīgs savienojums. Augsnes mitrums radīs oksidēšanos, un ar laiku ķēde tiks bojāta.

3. UZSTĀDĪŠANA

3.5. Ierobežojošā vada pievienošana

Pievienojiet ierobežojošo vadu uzlādes iekārtai.

SVARĪGA INFORMĀCIJA

Pievienojot ierobežojošo vadu uzlādes iekārtai, to nedrīkst šķērsot. Vada labajam galam ir jābūt pievienotam labajai kontakttapiņai uzlādes iekārtā, un vada kreisajam galam ir jābūt pievienotam kreisajai kontakttapiņai.

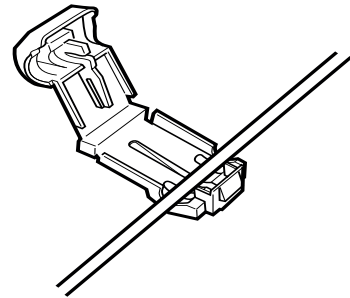

1. Ievietojiet vada galus savienotājā.
 - Atveriet savienotāju.
 - Ievietojiet vadu savienotāja satvērējā.
2. Ar knīpstangām saspiediet vienu savienotāju ar otru. Spiediet, līdz dzirdat klikšķi.

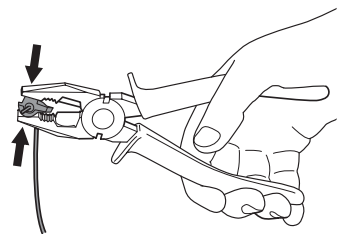

3. Nogrieziet atlikušo ierobežojošā vada daļu 1 vai 2 cm virs katra savienotāja.

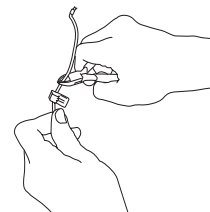

4. Uzspiediet savienotāju uz metāla tapiņas. Uzspiediet savienotāju uz uzlādes iekārtas kontakttapiņas, kas apzīmēta ar L (pa kreisi) un R (pa labi).

Rūpīgi pārbaudiet, vai savienotājs ir uzlikts pareizi.

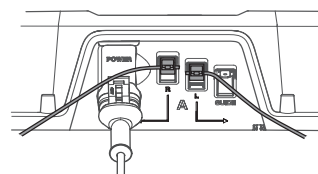

SVARĪGA INFORMĀCIJA

Savienotājam labajā pusē jābūt pievienotam labajai metāla kontakttapiņai uzlādes iekārtā, un kreisajam vadam ir jābūt pievienotam kreisajam savienotājam.

3. UZSTĀDĪŠANA

3.6. Palīgvada uzstādīšana

Palīgvads ir vads, kas ir izklāts no uzlādes iekārtas līdz, piemēram, nomaļai darba zonas daļai vai šauram koridoram, un pēcāk savienots ar ierobežojošo vadu. Gan ierobežojošajam vadam, gan palīgvadam tiek izmantots viens un tas pats kabeļu rullis.

Robotizētais zāles pļāvējs izmanto palīgvadu, lai varētu atgriezties uzlādes iekārtā, un kā ceļvedi attālās dārza vietās.

Lai nodrošinātu vienmērīgu pļaušanu visā zālājā, robotizētais zāles pļāvējs var sekot palīgvadam no uzlādes iekārtas līdz vietai, kur palīgvads ir pievienots ierobežojošajam vadam, un sākt pļaušanu tur. Atkarībā no dārza izvietojuma ir ieteicams regulēt to, cik bieži robotizētajam zāles pļāvējam ir jāseko palīgvadam no uzlādes iekārtas. Skatiet nodaļu 6.6. *Iestatījumi*.

Robotizētais zāles pļāvējs pārvietojas dažādā attālumā no palīgvada, lai mazinātu iespēju, ka ceļā uz un no uzlādes iekārtas tiek iebrauktas sliedes. Zonu blakus vadam, kuru robotizētais zāles pļāvējs izmanto, sauc par koridoru.

Robotizētais zāles pļāvējs vienmēr dodas pa kreisi no palīgvada ar priekšpusi pret uzlādes iekārtu. Tādējādi koridors atradīsies pa kreisi no palīgvada. Koridora platums ir 50 cm. Tāpēc, veicot uzstādīšanu, ir svarīgi atstāt vismaz 75 cm brīvu vietu pa kreisi no palīgvada un vismaz 25 cm brīvu vietu pa labi no palīgvada ar priekšpusi uz uzlādes iekārtu.

Palīgvadu nedrīkst izvietot tuvāk par 30 cm no ierobežojošā vada.

Palīgvadu, tāpat kā ierobežojošo vadu, var pieskavot vai ierakt zemē.

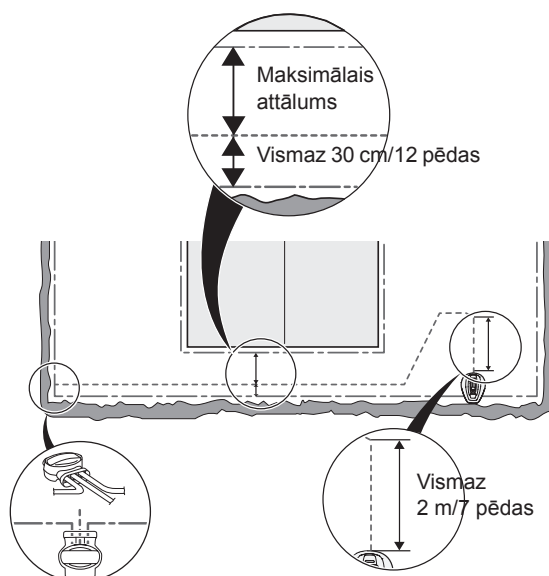
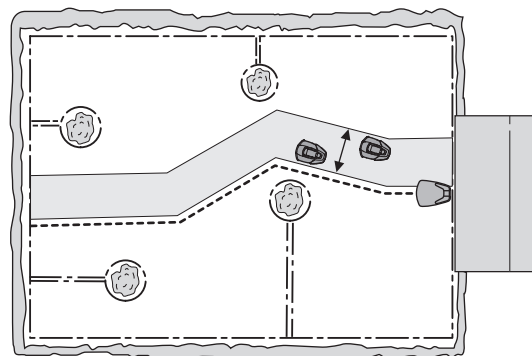

SVARĪGA INFORMĀCIJA

Pārliecinieties, ka vienmēr ir vismaz 75 cm brīva vieta pa kreisi no palīgvada ar priekšpusi uz uzlādes iekārtu.

3. UZSTĀDĪŠANA

Palīgvada novietošana un pievienošana

1. Nostipriniet virzošo vadu fiksatoros, kas atrodas uzlādes stacijas apakšā.

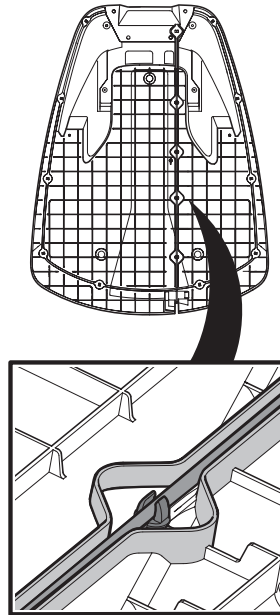

2. Piestipriniet savienotāju pie palīgvada tāpat, kā aprakstīta savienotāja pievienošana ierobežošajam vadam nodaļā 3.5. *Ierobežošā vada pievienošana*. Pievienojiet savienotāju pie uzlādes iekārtas kontaktapaņas, kura ir apzīmēta ar "Guide" (Palīgvads).

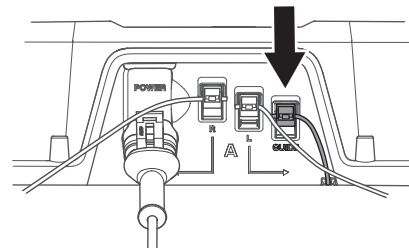

3. Izvelciet vadu vismaz 2 m garumā no plāksnes priekšējās malas.

Ja palīgvads jāizvelk cauri ejai, rīkojieties šādi:

Virzienā uz vai no uzlādes iekārtas robotizētais zāles pļāvējs seko palīgvadam tajā pašā vada pusē. Tas nozīmē, ka ceļā uz uzlādes iekārtu palīgvads atrodas robotizētā zāles pļāvēja labajā pusē, savukārt ceļā no uzlādes iekārtas tas atrodas pļāvēja kreisajā pusē.

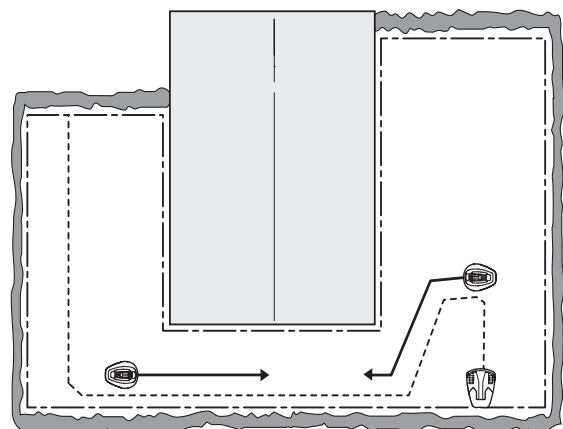

3. UZSTĀDĪŠANA

Tāpēc palīgvads ir jānovieto ejā tā, lai robotizētajam zāles pļāvējam būtu pēc iespējas vairāk vietas. Tomēr attālumam starp ierobežojošo vadu un palīgvadu ir jābūt vismaz 30 cm.

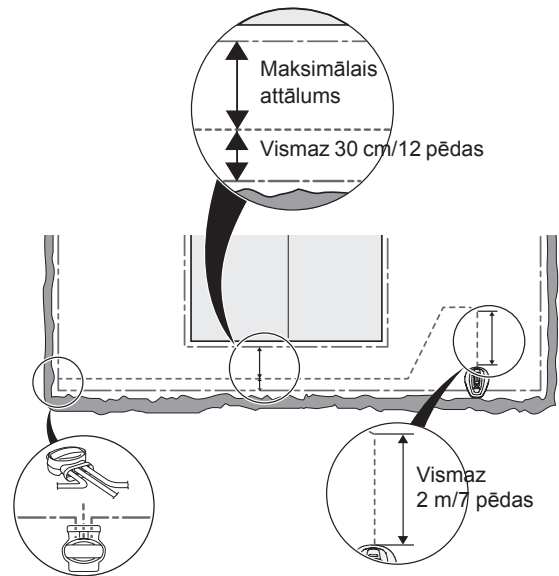

Ja palīgvads ir jāuzstāda uz stāvas nogāzes, vislabāk būtu ieklāt vadu slīpi attiecībā pret nogāzi. Tādējādi robotizētajam zāles pļāvējam būs vieglāk sekot palīgvadam uz slīpas virsmas.

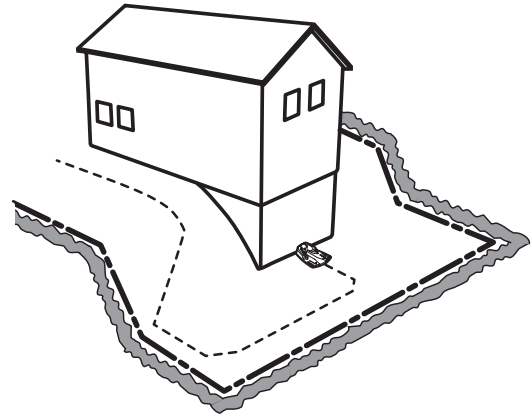

Nenovietojiet vadu asos leņķos. Robotizētajam zāles pļāvējam var rasties grūtības sekot palīgvadam.

4. Izklājiet palīgvadu līdz ierobežošajam vadam vietā, kur iepriekš tika pievienots loks palīgvada pievienošanai.
5. Apgrieziet ierobežošā vada loku, izmantojot instrumentu, piemēram, vadu griezni.

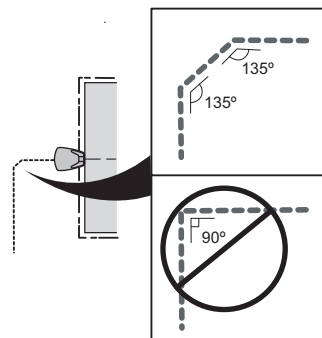

3. UZSTĀDĪŠANA

6. Savienojiet palīgvadu ar ierobežojošo vadu, izmantojot savienotājspaskavu.

Ievietojiet ierobežojošo vadu katrā no savienotāja caurumiem. Ievietojiet palīgvadu savienotāja centrālajā caurumā. Pārbaudiet, vai vadi ir pilnībā ievietoti savienotājskavā tā, lai gali ir redzami caur savienotājskavas otras puses caurredzamo daļu.

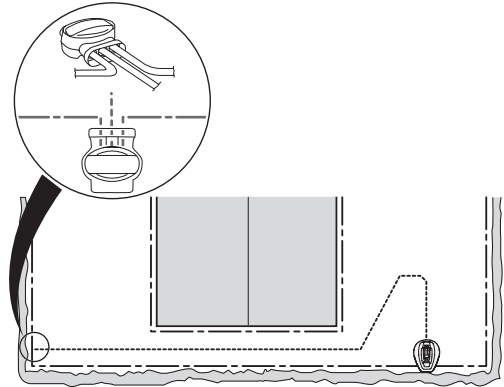

Izmantojiet gumijas knaibles, lai pilnībā nospiestu pogu uz savienotāja.

Nav svarīgi, kuri caurumi tiek izmantoti, lai savienotu katru vadu.

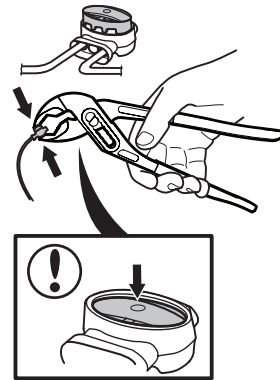

7. Pieskavojiet savienotāju pie zālāja vai aprociet to.

SVARĪGA INFORMĀCIJA

Palīgvads nedrīkst šķērsot ierobežojošo vadu, piemēram, ierobežojošo vadu, kas izvilks uz salu.

SVARĪGA INFORMĀCIJA

Pirms robotizētā zāles plāvēja lietošanas pārbaudiet palīgvada darbību, izmantojot funkciju *Calibrate guide* (Palīgvada kalibrēšana). Skatiet nodaļu 3.8. *Pirmā iedarbināšana un kalibrēšana*.

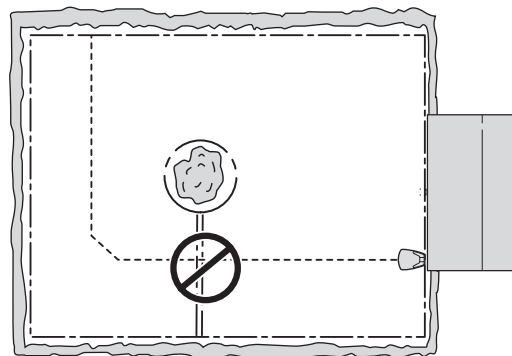

3. UZSTĀDĪŠANA

3.7. Loka pārbaude

Pārbaudiet loka signālu, apskatot, ko rāda indikatora lampiņa uzlādes iekārtā.

Ja lampiņa nespīd zaļā krāsā, skatiet nodaļu 9.2. *Indikatora lampiņa uzlādes iekārtā.*

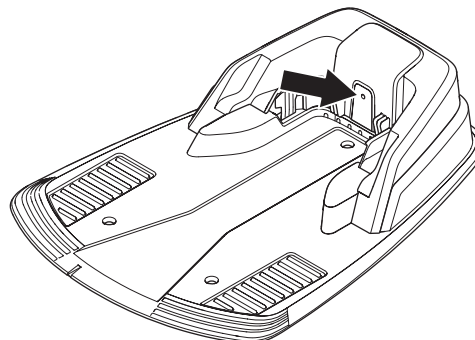

3.8. Pirmā iedarbināšana un kalibrēšana

Pirms robotizētā zāles plāvēja lietošanas tā izvēlnē ir jāizpilda palaišanas secīgas darbības, kā arī jāveic palīgvada signāla automātiska kalibrēšana. Kalibrēšanu var arī izmantot, lai pārbaudītu, vai palīgvads ir uzstādīts tā, lai robotizētais zāles plāvējs varētu bez grūtībām sekot palīgvadam no uzlādes iekārtas.

1. Lai atvērtu vadības pults vāku, nospiediet pogu **STOP**.
2. Pārslēdziet galveno slēdzi pozīcijā 1.

Palaišanas secība sākas tad, kad robotizētais zāles plāvējs tiek iedarbināts pirmo reizi. Tiek prasīts zemāk minētais:

- Valoda
- Valsts
- Laika formāts
- Pašreizējais laiks
- Datuma formāts
- Datums
- Četru ciparu PIN kods; ir atļautas visas kombinācijas, izņemot 0000

SVARĪGA INFORMĀCIJA

Pierakstiet PIN kodu sadaļā Piezīmes 4. lappusē.

3. Ievietojiet robotizēto zāles plāvēju uzlādes iekārtā atbilstoši prasībai displejā. Nospiediet pogu START un aizveriet vāku. Robotizētais zāles plāvējs sāks palīgvada kalibrēšanas procedūru, izejot no uzlādes iekārtas un sekojot palīgvadam līdz palīgvada un ierobežojošā vada savienojuma vietai, kur tas sāks plāšanu. Pārbaudiet, vai robotizētais zāles plāvējs spēj sekot palīgvadam visā tā garumā.

Ja plāvējs to nespēj, iemesls var būt nepareizi uzstādīts palīgvads. Šādā gadījumā pārbaudiet, vai uzstādīšana ir veikta atbilstoši norādījumiem nodaļā 3.6. *Palīgvada uzstādīšana*. Pēc tam veiciet atkārtotu kalibrēšanu. Skatiet nodaļu 6.6. *Iestatījumi*.

Ja izmantojat modeli R70Li/R80Li, varat arī samazināt palīgvada zonas platumu un ļaut robotizētajam zāles plāvējam sekot palīgvadam ļoti šaurās ejās. Skatiet nodaļu 6.4. *Uzstādīšana, R70Li, R80Li*. Izmantojiet pārbaudes funkciju, lai veiktu atkārtotu R70Li/R80Li kalibrēšanu. Skatiet nodaļu 6.4. *Uzstādīšana, R70Li, R80Li*.

3. UZSTĀDĪŠANA

3.9. Savienojuma ar uzlādes iekārtu pārbaude

Pirms robotizētā zāles plāvēja izmantošanas pārbaudiet, vai tas spēj sekot palīgvadam visu ceļu līdz uzlādes iekārtai un viegli novietoties uzlādes iekārtā. Veiciet zemāk aprakstīto pārbaudi.

1. Lai atvērtu vadības pults vāku, nospiediet pogu **STOP**.
2. Novietojiet robotizēto zāles plāvēju tuvu palīgvada un ierobežojošā vada savienojuma vietai. Novietojiet robotizēto zāles plāvēju aptuveni 2 m attālumā no palīgvada un pavērsiet to pret palīgvadu.
3. Atlasiet režīmu *Home* (Mājas), nospiežot taustiņu ar mājas simbolu. Kad kursorš atrodas virs *Home*, nospiediet **OK**. Nospiediet **Start** un aizveriet vāku.
4. Pārbaudiet, vai robotizētais zāles plāvējs seko palīgvadam visu ceļu līdz uzlādes iekārtai un novietojas uzlādes iekārtā. Pārbaude tiek uzskatīta par izietu tikai tad, ja robotizētais zāles plāvējs spēj sekot palīgvadam visu ceļu līdz uzlādes iekārtai un novietojas tajā ar pirmo mēģinājumu. Ja robotizētais zāles plāvējs nespēj novietoties ar pirmo mēģinājumu, tas automātiski mēģina vēlreiz. Uzstādīšana netiek apstiprināta, ja robotizētajam zāles plāvējam ir nepieciešami divi vai vairāki mēģinājumi, lai novietotos uzlādes iekārtā. Šajā gadījumā pārbaudiet, vai uzlādes iekārta, ierobežojošais vads un palīgvads ir uzstādīti atbilstoši norādījumiem 3.2., 3.4. un 3.6. nodaļā.
5. Robotizētais zāles plāvējs paliks uzlādes iekārtā, līdz tiks atlasīts automātiskais vai manuālais režīms. Skatiet nodaļu 5.1. *Darbības atlase*.

Palīgvada sistēmas kalibrēšana jāveic pirmo reizi, ja augstāk minētās pārbaudes rezultāts ir apmierinošs. Skatiet nodaļu 3.8. *Pirmā iedarbināšana un kalibrēšana*.

4. LIETOŠANA

4. Lietošana

4.1. Tukša akumulatora uzlāde

Ja jūsu GARDENA robotizētais zāles pļāvējs ir jauns vai ir ilgstoši glabāts, tā akumulators ir tukšs. Pirms pļāvēja iedarbināšanas akumulators ir jāuzlādē. Akumulatora uzlāde ilgst aptuveni 80–100 minūtes.

1. Pārslēdziet galveno slēdzi pozīcijā 1.
2. Novietojiet robotizēto zāles pļāvēju uzlādes iekārtā. Atveriet pārsegu un iebīdīiet robotizēto zāles pļāvēju pēc iespējas tālāk, lai nodrošinātu vajadzīgo kontaktu starp robotizēto zāles pļāvēju un uzlādes iekārtu.
3. Displejā tiek parādīts ziņojums par uzlādi.

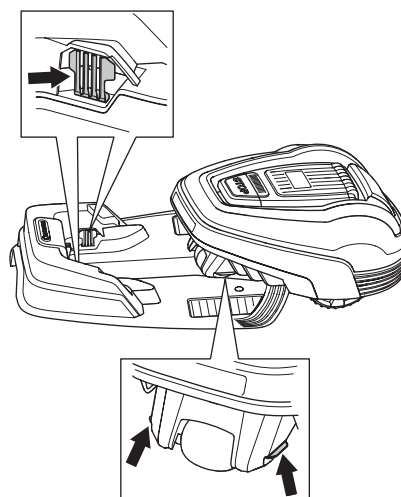
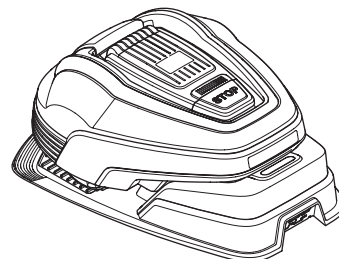

BRĪDINĀJUMS

Pirms robotizētā zāles pļāvēja iedarbināšanas rūpīgi izlasiet drošības instrukcijas.



BRĪDINĀJUMS

Turiet rokas un kājas drošā attālumā no rotējošiem asmeņiem. Kad motors darbojas, nodrošiniet, lai plaukstas un pēdas atrastos drošā attālumā no pļāvēja korpusa.



BRĪDINĀJUMS

Nekad nelietojiet robotizēto zāles pļāvēju, ja pļaušanas laukumā ir cilvēki (sevišķi bērni) vai mājdzīvnieki.

4. LIETOŠANA

4.2. Taimera lietošana

Izmantojiet taimera funkciju (skatiet nodaļu "6.3. Taimeris"), lai zālājs netiktu nomīdīts. Iestatot taimeri, ņemiet vērā, ka robotizētais zāles pļāvējs spēj nopļaut aptuveni tādu platību kvadrātmetros stundā un dienā, kāda norādīta tabulā "Darba kapacitāte".

Piemērs

Ja darba zonas lielums ir 360 m², R70Li ir jādarbojas 8 stundas dienā. Laiki ir aptuveni un ir atkarīgi, piemēram, no zāliena kvalitātes, asmeņu asuma un akumulatora kalpošanas laika.

SVARĪGA INFORMĀCIJA

Izmantojiet taimeri, lai pļāvējs nepļautu laikā, kad tā tuvumā atrodas bērni, mājdzīvnieki un jebkas cits, ko var skart un sabojāt uz zāliena esošie rotējošie asmeņi.

Taimera rūpnīcas iestatījumi ir 07:00–23:00 (07:00–22:00 modelim GARDENA R38Li, R40Li, R45Li, R50Li), un tajā var uzstādīt visas nedēļas dienas. Šis iestatījums ir piemērots norādītajai maksimālajai darba zonai.

Ja darba zonas platība atļauj, zālāja kvalitāti var uzlabot, veicot pļaušanu ik pārdienu, nevis dažas stundas katru dienu. Turklāt zālei ir jāatpūšas pilnībā vismaz trīs dienas mēnesī.

Dīkstāves režīms

Robotizētajā zāles pļāvējā ir iebūvēts dīkstāves periods, kas norādīts dīkstāves laika tabulā. Dīkstāves periodu varat izmantot, lai laistītu zālāju vai rotaļātos dārzā.

1. piemērs

Šajā piemērā norādītais laiks attiecas uz GARDENA R40Li, bet šis princips darbojas arī citos modeļos.

1. darba periods: 07:00–22:00

Darba dienas: visas dienas

Rūpnīcas iestatījums liek robotizētajam zāles pļāvējam sākt pļaut zālāju plkst. 07:00. Zāles pļāvējs tiek novietots uzlādes iekārtā plkst. 19:00 un atsāk pļaušanu plkst. 07:00.

Ja taimera iestatījums ir sadalīts divos darba periodos, gaidīšanas periodu var iedalīt vairākos periodos. Tomēr minimālajam dīkstāves laikam ir jāatbilst datiem dīkstāves laika tabulā.

Darba kapacitātes tabula	
Modelis	Darba kapacitāte
GARDENA R38Li	Aptuveni 32 m ² stundā un dienā
GARDENA R40Li	Aptuveni 33 m ² stundā un dienā
GARDENA R45Li	Aptuveni 38 m ² stundā un dienā
GARDENA R50Li	Aptuveni 42 m ² stundā un dienā
GARDENA R70Li	Aptuveni 44 m ² stundā un dienā
GARDENA R80Li	Aptuveni 50 m ² stundā un dienā

Dīkstāves režīma laiku tabula	
Modelis	Dīkstāves režīma laiks
GARDENA R38Li	Vismaz 12 stundas dienā
GARDENA R40Li	Vismaz 12 stundas dienā
GARDENA R45Li	Vismaz 12 stundas dienā
GARDENA R50Li	Vismaz 12 stundas dienā
GARDENA R70Li	Vismaz 8 stundas dienā
GARDENA R80Li	Vismaz 8 stundas dienā

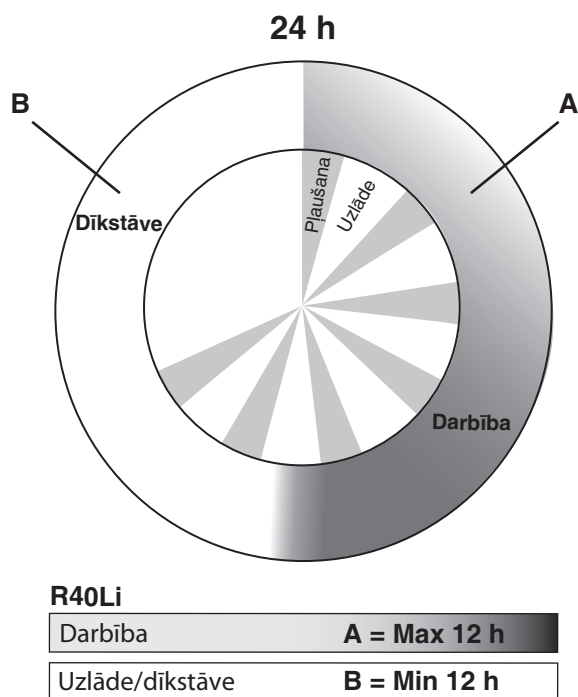

4. LIETOŠANA

2. piemērs

Šajā piemērā norādītais laiks attiecas uz GARDENA R40Li, bet šis princips darbojas arī citos modeļos.

1. darba periods: 6:00–16:00
2. darba periods: 20:00–23:00

Darba dienas: visas dienas

Robotizētais zāles pļāvējs darbosies no 06:00 līdz 16:00. Tas atsāks darbu plkst. 20:00 un pārtrauks darbu plkst. 22:00. Pēc tam pļāvējs atsāks darbu plkst. 06:00.

Laiki ir aptuveni un ir atkarīgi, piemēram, no zāliena kvalitātes, asmeņu asuma un akumulatora kalpošanas laika.

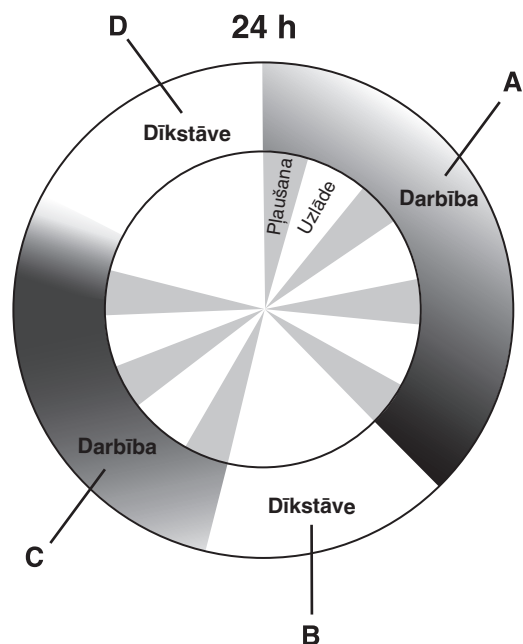

4.3. Iedarbināšana

1. Pārslēdziet galveno slēdzi pozīcijā 1.
2. Lai atvērtu vadības pults vāku, nospiediet pogu STOP.
3. Ievadiet PIN kodu.
4. Nospiediet pogu START.
5. Aizveriet vāku ne vēlāk kā pēc 10 sekundēm.

Ja robotizētais zāles pļāvējs ir novietots uzlādes iekārtā, tas izies no uzlādes iekārtas tikai tad, kad akumulators būs pilnībā uzlādēts un ja taimera iestatījumi ļaus pļāvējam darboties.

Pirms asmeņu diska darbības sākuma atskanēs 5 pīkstieni 2 sekunžu garumā.

4.4. Apturēšana

1. Nospiediet pogu **STOP**.

Ja apstājas robotizētais zāles pļāvējs, apstājas asmens motors un atveras vadības paneļa vāks.

R40Li

Darbība	A + C = Max 12 h
---------	-------------------------

Uzlāde/dikstāve	B + D = Min 12 h
-----------------	-------------------------

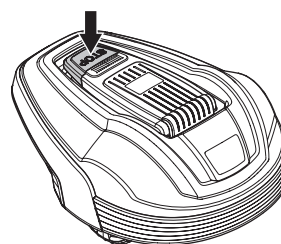
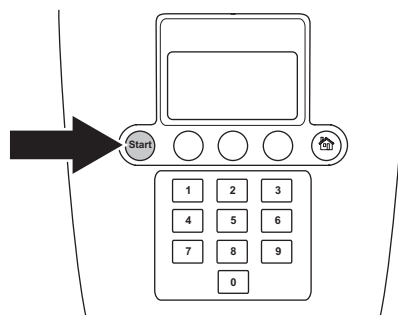

4. LIETOŠANA

4.5. Izslēgšana

1. Nospiediet pogu **STOP**.
2. Iestatiet galveno slēdzi pozīcijā **0**.

Ja nepieciešama apkope vai pļāvējs ir jāpārvieto ārpus darba zonas, vienmēr izslēdziet robotizēto zāles pļāvēju, izmantojot galveno slēdzi.

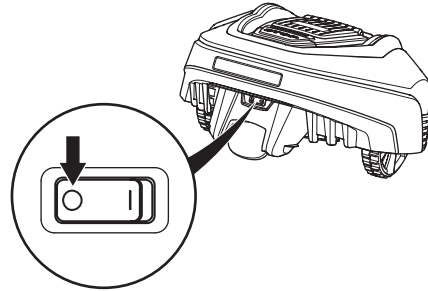

4.6. Griešanas augstuma pielāgošana

Griešanas augstumu var regulēt robežās no MIN (2 cm) līdz MAX (5 cm).

Lai pielāgotu griešanas augstumu, rīkojieties, kā aprakstīts tālāk.

1. Lai apstādinātu robotizēto zāles pļāvēju un atvērtu pārsegu, nospiediet pogu **STOP**.
2. Pagrieziet augstuma regulēšanas pogu uz nepieciešamo pozīciju. Uz atlasīto pozīciju norāda oranžs stabiņš, kurš ir redzams caur logu.
 - Grieziet pretēji pulksteņrādītāja kustības virzienam, lai palielinātu pļaušanas augstumu.
 - Grieziet pulksteņrādītāja kustības virzienā, lai samazinātu pļaušanas augstumu.

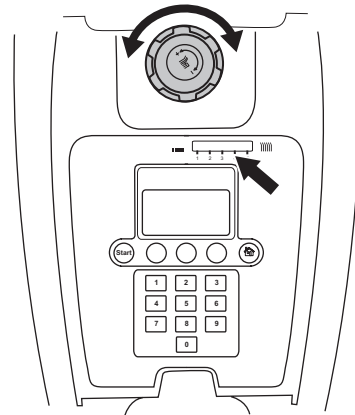

SVARĪGA INFORMĀCIJA

Pirmās nedēļas laikā pēc jaunas uzstādīšanas griešanas augstumam ir jābūt iestatītam uz MAX, lai nesabojātu loka vadu. Pēc tam varat pakāpeniski samazināt pļaušanas augstumu reizi divās nedēļās, līdz sasniedzat vajadzīgo pļaušanas augstumu.

5. VADĪBAS PULTS

5. Vadības pulsts

Visas GARDENA robotizētā zāles pļāvēja komandas un iestatījumi tiek veikti vadības pultī. Visām funkcijām var piekļūt, izmantojot vairākas izvēlnes.

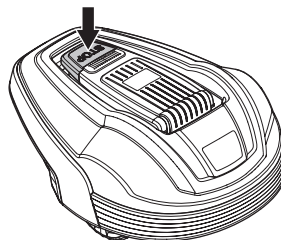

Vadības pulsts sastāv no displeja un tastatūras. Visa informācija tiek rādīta displejā, un ievade tiek veikta, izmantojot pogas.

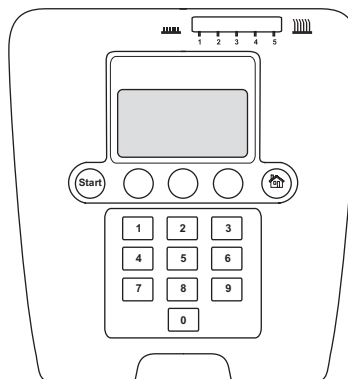

Pēc tam, kad būsit nospiedis apturēšanas pogu un atvēris vāku, tiks parādīts darbības logs, kurā redzams laiks, izvēlētais darbības režīms, pļaušanas ilgums stundās, akumulatora statuss un taimera iestatījums.

- Pulkstenī tiek rādīts pašreizējais laiks.
- Datums norāda uz pašreizējo datumu.
- Darbības stundu skaits norāda stundu skaitu, sākot no dienas, kad tika uzsākta robotizētā zāles pļāvēja izmantošana. Laiks, kuru robotizētais zāles pļāvējs ir pavadījis pļaujot vai meklējot uzlādes iekārtu, tiek uzskatīts par darbības laiku.
- **AUTO** (Automātiski), **MAN** (Manuāli) vai **HOME** (Mājas) parāda, kurš darbības režīms ir izvēlēts. Skatiet nodaļu 5.1. *Darbības atlase*.
- Akumulatora statuss rāda atlikušo akumulatora uzlādes līmeni.
- EKO tiek rādīts, ja robotizētajam zāles pļāvējam ir iestatīts EKO režīms.
- Pulksteņa simbols norāda, kad ir veikti taimera iestatījumi. Melnais pulksteņa simbols norāda, ka robotizētais zāles pļāvējs nedrīkst pļaut taimera iestatījumu dēļ.
- Teksts **IZVĒLNE** norāda, ka galvenajai izvēlnei var piekļūt, nospiežot vairākizvēļu pogu, kas atrodas zem teksta.

Tastatūrā ir četras pogu grupas: darbības atlases pogas, vairāku izvēles iespēju pogas, ciparu pogas un sākuma poga.

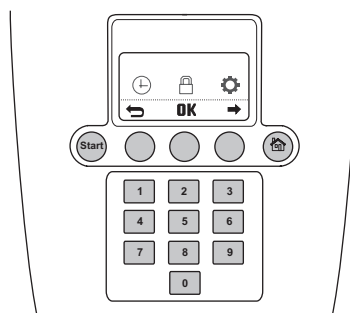
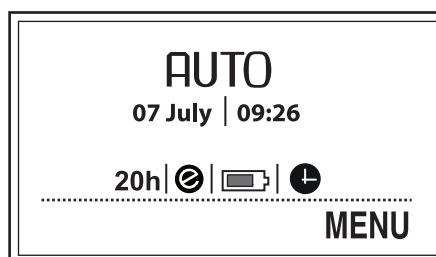

5. VADĪBAS PULTS

5.1. Darbības atlase

Uz darbības atlasē pogas ir attēlots mājas simbols. Kad poga ir nospiesta, displejā parādās izvēlētais darbības režīms. Spiežot pogu daudzas reizes pēc kārtas, iespējams izvēlēties vienu no trīs dažādiem darbības režīmiem.

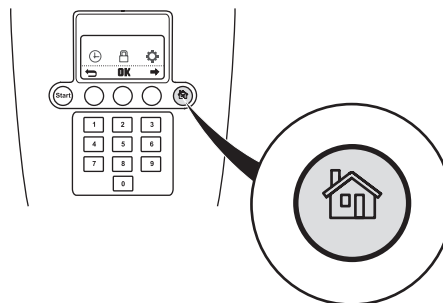

1. HOME (Mājas):

Sūta robotizēto zāles plāvēju uz uzlādes iekārtu. Tas saglabājas, līdz tiek izvēlēts cits darbības režīms. Darbību logā tiek parādīts teksts *Home*. Kad akumulators ir pilnībā uzlādēts, robotizētais zāles plāvējs paliek uzlādes iekārtā. Ja darbības izvēle tiek nomainīta uz AUTO, robotizētais zāles plāvējs vispirms dosies projām no uzlādes iekārtas un tad sāks plaut vēlreiz.

Iestatījumu Mājas var izmantot pēc atkārtotas uzstādīšanas vai gadījumā, ja ir veiktas izmaiņas esošajā uzstādījumā, lai pārbaudītu, vai robotizētais zāles plāvējs var sekot palīgvadam un novietoties uzlādes iekārtā. Skatiet nodaļu 3.9. *Savienojuma ar uzlādes iekārtu pārbaude*.

2. AUTO (Automātiski):

Standarta, automātiskas darbības režīms, kad robotizētais zāles plāvējs plaušanu un uzlādi veic automātiski.

3. MAN (Manuāli):

MAN iestatījums jāizmanto, plaujot papildu zonas (skatiet nodaļu 3.4. *Ierobežojošā vada uzstādīšana*).

Ja ir atlasīts MAN režīms un robotizētais zāles plāvējs sāk darbību zālājā, tas plaus, līdz izlādēsies akumulators. Pēc tam plāvējs apstāsies, un tiks parādīts ziņojums *Needs manual charging* (Nepieciešams uzlādēt manuāli). Pēc tam plaušana jāveic manuāli, virzot robotizēto zāles plāvēju uz uzlādes iekārtu, un pēc uzlādes tas jāiedarbina manuāli.

Ja robotizētais plāvējs tiek uzlādēts režīmā MAN, tas vispirms pilnībā uzlādēsies, tad pārvirzīsies aptuveni 20 cm no uzlādes iekārtas un apstāsies. Tas norāda, ka plāvējs ir uzlādēts un gatavs sākt plaušanu.

Ja pēc uzlādes ir jānoplauj galvenā darba zona, pirms robotizētā zāles plāvēja ievietošanas uzlādes iekārtā ir ieteicams pārslēgt to automātiskās darbības režīmā.

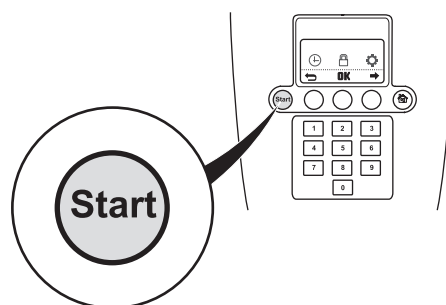

SVARĪGA INFORMĀCIJA

Lai iedarbinātu robotizēto zāles plāvēju, vienmēr nospiediet pogu START, pirms aizverat pārsegu. Ja netiek nospiesta poga START, atskan ziņojuma pīkstiens un robotizētais zāles plāvējs nesāks darboties.

5. VADĪBAS PULTS

5.2. Vairāku izvēles iespēju pogas

Trīs vairāku izvēles iespēju pogas piedāvā dažādas funkcijas, arī atkarībā no tā, kur jūs atrodaties izvēlnes struktūrā. Pogas funkcija ir parādīta displeja pašā apakšā.

Piemērs. Ja esat galvenajā izvēlnē, kreiso pogu var izmantot, lai dotos atpakaļ, vidējā poga apstiprina jebkuras atlasēs, bet labā poga palīdz ritināt izvēlni.

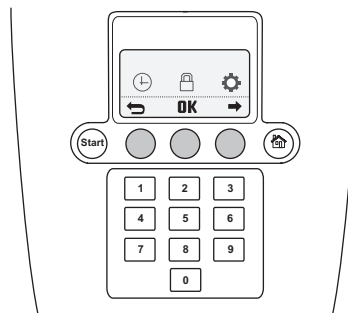

5.3. Cipari

Ciparu taustiņi tiek izmantoti, piemēram, lai ievadītu PIN kodu, vai laika iestatījumiem.

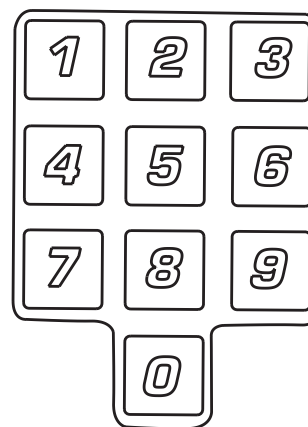

5.4. Galvenais slēdzis

Iestatiet galveno slēdzi pozīcijā 1, lai iedarbinātu robotizēto zāles pļāvēju.

Iestatiet galveno slēdzi pozīcijā 0, kad robotizētais zāles pļāvējs netiek lietots vai tiek veikts darbs ar asmeņu disku.

Kad galvenais slēdzis ir iestatīts pozīcijā 0, robotizētā zāles pļāvēja motoru nevar iedarbināt.

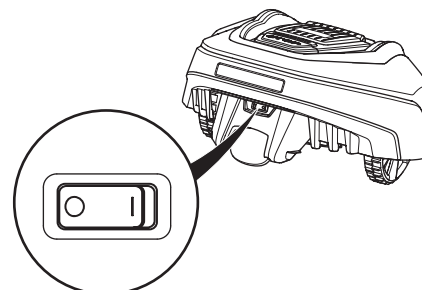

6. IZVĒLNES FUNKCIJAS

6. Izvēlnes funkcijas

6.1. Galvenā izvēlne

GARDENA R38Li, R40Li, R45Li, R50Li galvenajā izvēlnē ir trīs opcijas:

- *Taimeris*
- *Drošība*
- *Iestatījumi*

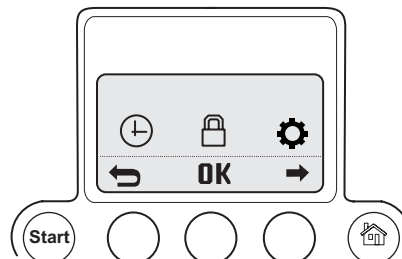

GARDENA R70Li/R80Li galvenajā izvēlnē ir četras opcijas:

- *Taimeris*
- *Uzstādīšana*
- *Drošība*
- *Iestatījumi*

Katrai iespējai ir vairākas apakšizvēlnes. Izmantojot tās, varat piekļūt visām funkcijām, lai pielāgotu robotizētā zāles plāvēja iestatījumus.

Pārlūkošana starp izvēlnēm

Pārlūkojiet galveno izvēlni un apakšizvēlnes, izmantojot vairāku izvēles iespēju pogas. Ievadiet vērtības un laikus, izmantojot ciparu taustiņus, un apstipriniet katru atlasi ar vairāku izvēļu pogu OK (Labi). Nospiediet vairāku izvēļu pogu ar **atpakaļvērsto bultiņu**, lai virzītos pa vienumiem izvēlnē, vai turiet nospiestu darbības atslases pogu 2 sekundes, lai atgrieztos tieši galvenajā izvēlnē.

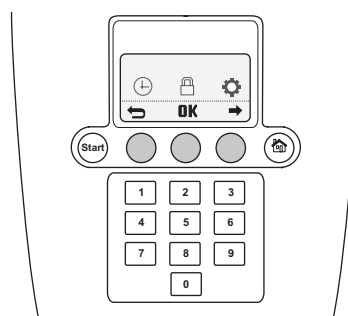

Apakšizvēlnes

Atsevišķas apakšizvēlnes satur opcijas, kas ir atzīmētas ar ķeksīti kreisajā pusē. Tas nozīmē, ka šīs opcijas ir atlasītas. Atzīmējiet vai notīriet izvēles rūtiņu, nospiežot OK.

Dažās apakšizvēlnēs pa labi no konkrētām rindām ir norādīta informācija. Informācija norāda, kura funkcija ir atlasīta.

6. IZVĒLNES FUNKCIJAS

6.2. Izvēlņu struktūra GARDENA R38Li, R40Li, R45Li, R50Li

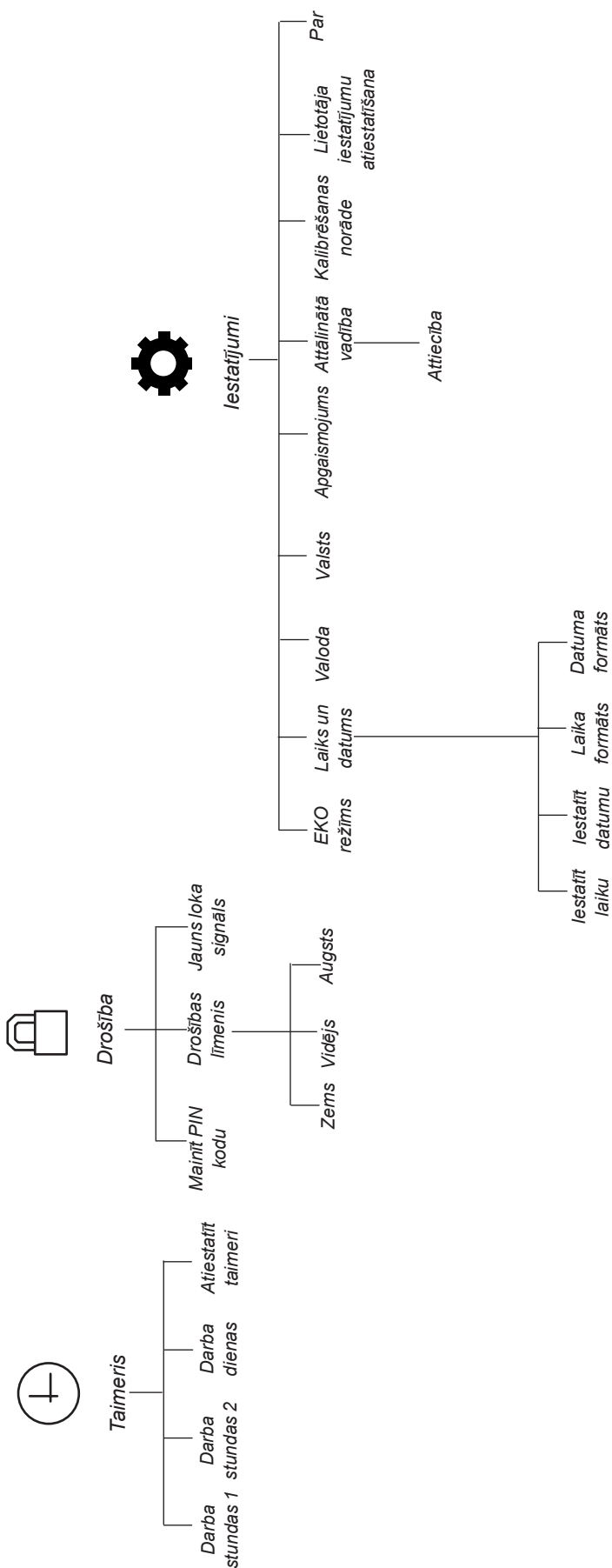

6. IZVĒLNES FUNKCIJAS

GARDENA R70Li, R80Li

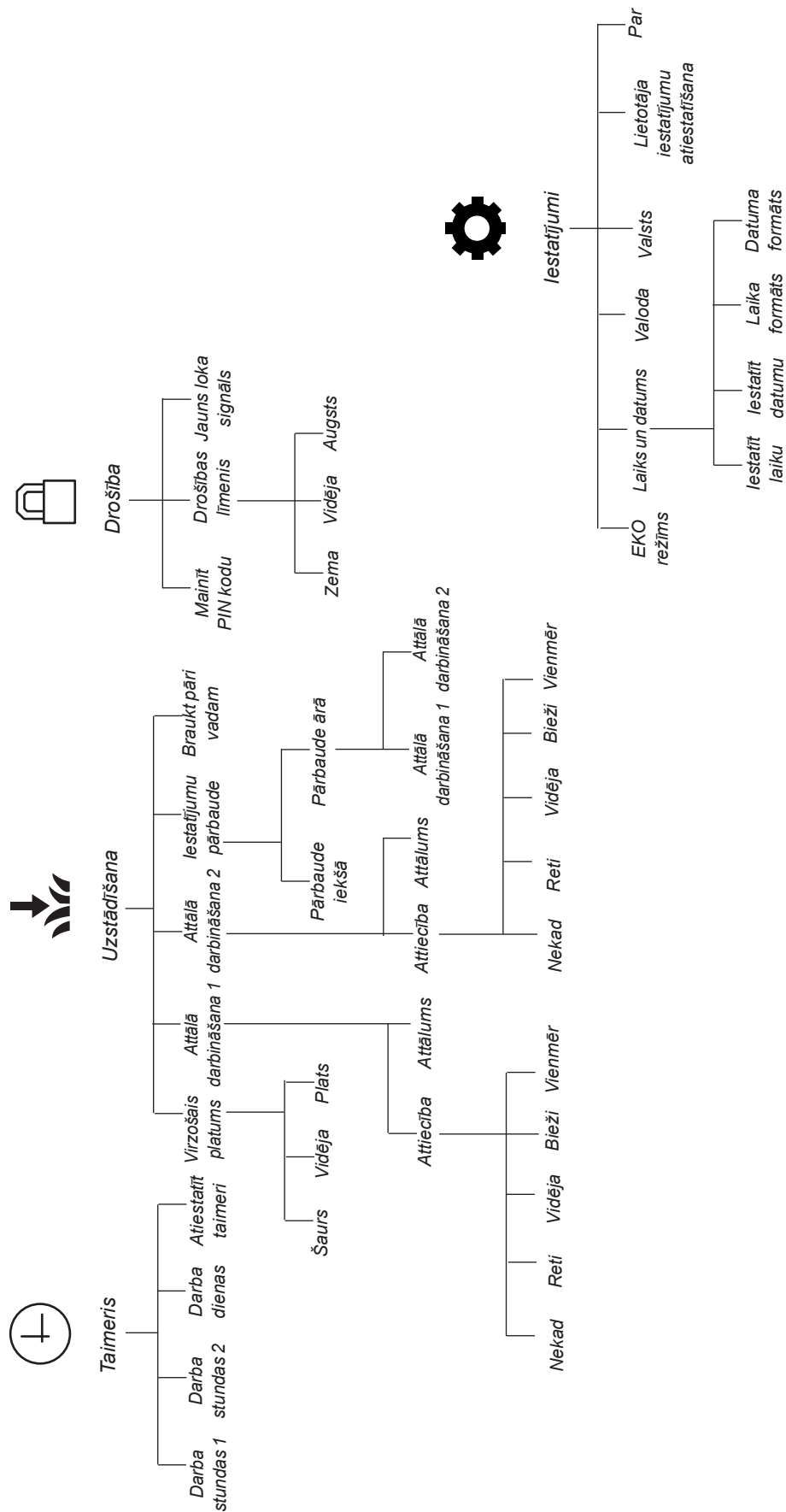

6. IZVĒLNES FUNKCIJAS

6.3. Taimeris

Lai iegūtu pēc iespējas labāku pļaušanas rezultātu, nepļaujiet zālienu pārāk bieži. Tikpat svarīgi ir arī ierobežot darbības laiku, izmantojot taimera funkciju, ja darba zona ir mazāka par robotizētā zāles pļāvēja darba kapacitāti. Ja robotizētajam zāles pļāvējam ir atļauts pļaut pārāk daudz, var tikt saplacināts zāliens. Turklāt robotizētais zāles pļāvējs tiek pakļauts nevajadzīgam nodilumam.

Taimera funkcija ir ideāli piemērota, lai noteiktu, kurā laikā robotizētais zāles pļāvējs nedrīkst veikt pļaušanu, piemēram, laikā, kad bērni rotaļājas dārzā.

Rūpnīcas iestatījums ir 07:00–23:00 (07:00–22:00 modelim GARDENA R38Li, R40Li, R45Li, R50Li), un pļāvējā var uzstādīt visas nedēļas dienas. Šis iestatījums ir piemērots norādītajai maksimālajai darba zonai.

Iestatot taimeri, ņemiet vērā, ka robotizētais zāles pļāvējs spēj nopļaut aptuveni tādu platību kvadrātmetros stundā un dienā, kāda norādīta tabulā "Darba kapacitāte".

Tālākajā tabulā ir norādīti ieteikumi dažādiem taimera iestatījumiem atkarībā no dārza lieluma. Tabulas datus var izmantot, lai iestatītu darbības laiku. Šie dati ir aptuveni, un darbības laiku var pielāgot dārzam. Izmantojiet tabulā norādīto informāciju, kā norādīts tālāk.

1. Atrodiet darba platību, kas ir vislīdzīgākā jūsu dārza platībai.
2. Atlasiet atbilstošu darba dienu skaitu (dažās darba platībās var būt nepieciešamas 7 dienas).
3. Darba stundas dienā norāda, cik stundas dienā robotizētais zāles pļāvējs varēs strādāt atlasītajās darba dienās.
4. Ieteicamais laika intervāls ir nepieciešamajam darba stundu skaitam atbilstošs laika intervāls.

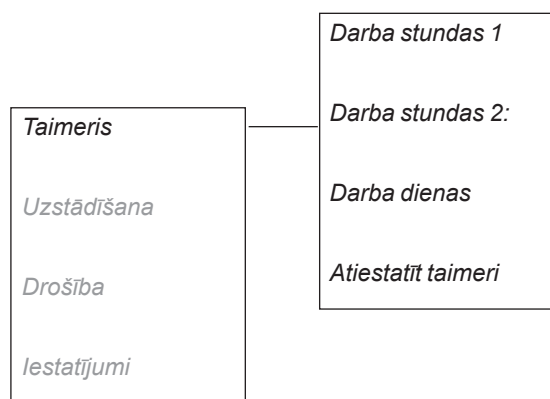

Šī tabula attiecas uz GARDENA R38Li			
Darba platība	Darba dienas nedēļā	Darba stundas dienā	Ieteicamais laika intervāls
100 m ²	5	4,5 h	07:00–11:30
	7	3,5 h	07:00–10:30
200 m ²	5	9 h	07:00–16:00
	7	6,5 h	07:00–13:30
300 m ²	6	11 h	07:00–19:00
	7	9,5 h	07:00–16:30
380 m ²	7	12 h	07:00–19:00

6. IZVĒLNES FUNKCIJAS

Šī tabula attiecas uz GARDENA R40Li			
Darba platība	Darba dienas nedēļā	Darba stundas dienā	Ieteicamais laika intervāls
100 m ²	5	4,5 h	07:00–11:30
	7	3 h	07:00–10:00
200 m ²	5	8,5 h	07:00–15:30
	7	6 h	07:00–13:00
300 m ²	6	10,5 h	07:00–17:30
	7	9 h	07:00–16:00
400 m ²	7	12 h	07:00–19:00

Šī tabula attiecas uz GARDENA R45Li			
Darba platība	Darba dienas nedēļā	Darba stundas dienā	Ieteicamais laika intervāls
100 m ²	5	4 h	07:00–11:00
	7	2,5 h	07:00–09:30
200 m ²	5	7,5 h	07:00–14:30
	7	5,5 h	07:00–12:30
300 m ²	5	11 h	07:00–18:00
	7	8 h	07:00–15:00
400 m ²	7	10,5 h	07:00–17:30
450 m ²	7	12 h	07:00–19:00

Šī tabula attiecas uz GARDENA R50Li			
Darba platība	Darba dienas nedēļā	Darba stundas dienā	Ieteicamais laika intervāls
100 m ²	5	3,5 h	07:00–10:30
	7	2,5 h	07:00–09:30
200 m ²	5	7 h	07:00–14:00
	7	5 h	07:00–12:00
300 m ²	5	10 h	07:00–17:00
	7	7 h	07:00–14:00
400 m ²	6	11 h	07:00–18:00
	7	9,5 h	07:00–16:30
500 m ²	7	12 h	07:00–19:00

6. IZVĒLNES FUNKCIJAS

Šī tabula attiecas uz GARDENA R70Li			
Darba platība	Darba dienas nedēļā	Darba stundas dienā	Ieteicamais laika intervāls
100 m ²	5	3 h	07:00–10:00
	7	2,5 h	07:00–09:30
200 m ²	5	6,5 h	07:00–13:30
	7	4,5 h	07:00–11:30
400 m ²	5	13 h	07:00–20:00
	7	9 h	07:00–16:00
600 m ²	6	16 h	07:00–23:00
	7	13,5 h	07:00–20:30
700 m ²	7	16 h	07:00–23:00

Šī tabula attiecas uz GARDENA R80Li			
Darba platība	Darba dienas nedēļā	Darba stundas dienā	Ieteicamais laika intervāls
100 m ²	5	3 h	07:00–10:00
	7	2 h	07:00–09:00
200 m ²	5	5,5 h	07:00–12:30
	7	4 h	07:00–11:00
400 m ²	5	11,5 h	07:00–18:30
	7	8 h	07:00–15:00
600 m ²	6	14 h	07:00–21:00
	7	12 h	07:00–19:00
800 m ²	7	16 h	07:00–23:00

- **Darba stundas 1:**
1. darba stundu režīma sākuma un beigu laika iestatīšana. Ievadiet nepieciešamo laiku (stundas un minūtes) un nospiediet **OK**, lai apstiprinātu ievadīto laiku.
- **Darba stundas 2:**
2. darba stundu režīma sākuma un beigu laika iestatīšana. Ievadiet nepieciešamo laiku (stundas un minūtes) un nospiediet **OK**, lai apstiprinātu ievadīto laiku.
- **Darba dienas:**
robotizētā zāles pļāvēja darba dienas. Robotizētais zāles pļāvējs darbosies atzīmētajās dienās.
- **Atiestatīt taimerī:**
vērtību atiestatīšana uz rūpnīcas iestatījumiem.

Lai deaktivizētu 1. darba stundu režīmu vai 2. darba stundu režīmu, ievadiet laiku 00:00–00:00, lai atiestatītu taimerī uz vērtību --:-- --:--.

6. IZVĒLNES FUNKCIJAS

Kad taimera iestatījumi ir pielāgoti, sākumlapā parādās pulksteņa simbols. Melnais pulksteņa simbols norāda, ka robotizētais zāles plāvējs nedrīkst plaut taimera iestatījumu dēļ.

Robotizētā zāles plāvēja iebūvētais dīkstāves periods ir aptuveni 8 stundas dienā (12 stundas modelim GARDENA R38Li, R40Li, R45Li, R50Li). Šajā periodā robotizētais zāles plāvējs ir novietots uzlādes iekārtā. Skatiet nodaļu 4.2. *Taimera lietošana*.

6.4. Uzstādīšana, R70Li, R80Li

Izmantojot šo atlasīto galvenajā izvēlnē, ir pieejami zemāk minētie darbības iestatījumi.

- **Virzošais platums**
Atlasiet attālumu no palīgvada, kādā robotizētajam zāles plāvējam ir atļauts atrasties, kad tas dodas uz uzlādes iekārtu un no tās.
- **Attālā darbināšana 1**
Vadiet robotizēto zāles plāvēju, lai tam būtu vieglāk piekļūt attālām vietām dārzā.
- **Attālā darbināšana 2**
Vadiet robotizēto zāles plāvēju, lai tam būtu vieglāk piekļūt attālām vietām dārzā.
- **Iestatījumu pārbaude**
Iepriekš norādīto iestatījumu pārbaude.
- **Drive past wire**
Iestatiet attālumu pāri ierobežojošajam vadam, kuru robotizētais zāles plāvējs drīkst veikt, pirms tam jāatgriežas atpakaļ.

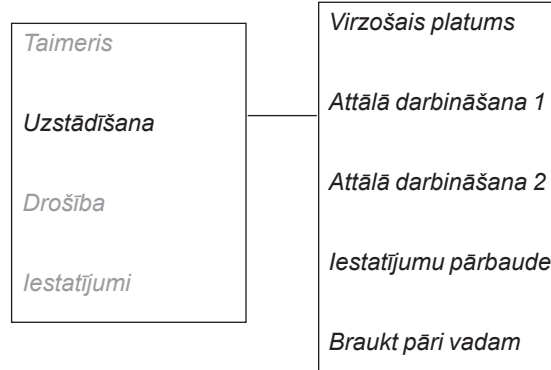

Dārza iestatījumu paraugus skatiet “7. Exemple de grādini”.

Virzošais platums

Virzošais platums nosaka attālumu no palīgvada, kādā robotizētajam zāles plāvējam ir atļauts atrasties, kad tas dodas uz uzlādes iekārtu un no tās. Zonu blakus vadam, kuru robotizētais zāles plāvējs izmanto, sauc par koridoru.

Robotizētā zāles plāvēja noklusējuma iestatījums ir paredzēts vidēja platuma koridoriem. Lai turpmāk samazinātu sliežu veidošanās risku, iesakām atlasīt platu koridoru tajās darba zonās, kur tas ir iespējams.

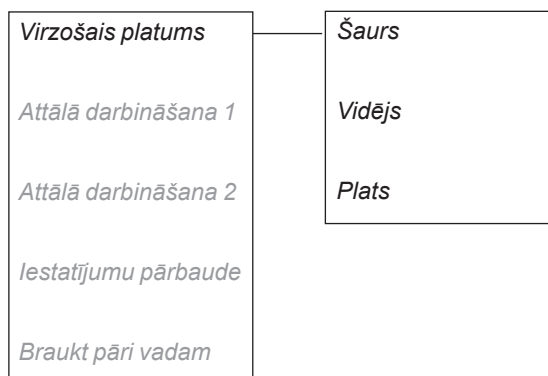

SVARĪGA INFORMĀCIJA

Vienmēr izmantojiet tik platu virzošo platumu, cik iespējams. Šaura koridora iestatījumu izmantojiet vienīgi tad, kad nevienu citu iestatījumu konkrētajā darba zonā izmantot nav iespējams.

Plats

6. IZVĒLNES FUNKCIJAS

Platā koridorā robotizētais zāles plāvējs plauj daudz dažādākos attālumos no palīgvada.

Dārzā, kas ir atklāts un brīvs no šaurām ejām, koridorim vajadzētu būt platam, lai mazinātu sliežu veidošanās pēdas uz zāliena.

Vidējs

Vidēji platā koridorā robotizētais zāles plāvējs virzās mazā un lielā attālumā no palīgvada, bet ne tik tālu no palīgvada, kā tad, ja ir atlasīts plats koridors.

Vidēji platā koridorā robotizētais zāles plāvējs virzās mazā un lielā attālumā no palīgvada, bet ne tik tālu no palīgvada, kā tad, ja ir atlasīts plats koridors.

Šaurs

Šaura koridora gadījumā robotizētais zāles plāvējs virzās tieši pāri palīgvadam.

Šaura koridora iestatījums parasti nav ieteicams, bet dārzā ar vienu vai daudzām šaurām ejām šaurs koridors var būt vienīgā opcija. Šaura koridora iestatījums palielina sliežu veidošanās risku gar palīgvadu.

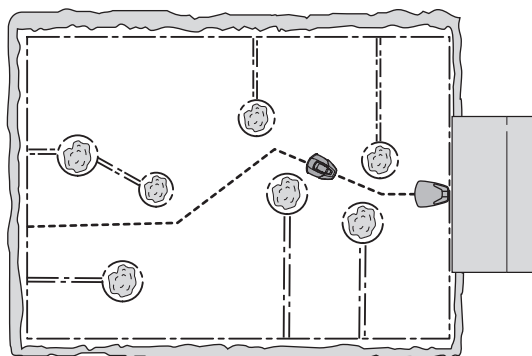
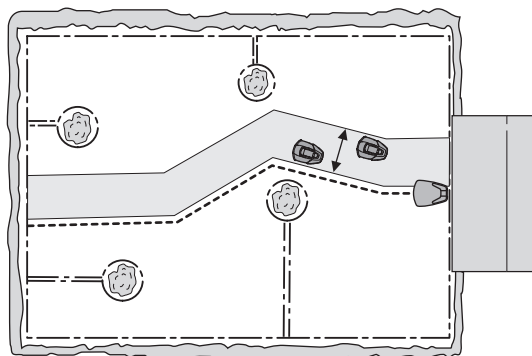

SVARĪGA INFORMĀCIJA

Attālums, kādu robotizētais zāles plāvējs uztur no palīgvada, ir atkarīgs no darba zonas plānojuma. Izmantojiet funkciju Test IN (Pārbaudīt uz iekšu), lai pārbaudītu, vai platā koridora iestatījumu var izmantot konkrētajā dārzā.

Attālā darbināšana 1

Palīgvada būtiska funkcija ir spēja vajadzības gadījumā virzīt robotizēto zāles plāvēju attālās dārza vietās. Šī funkcija ir ļoti noderīga dārzos, kuru priekšējā un aizmugurējā daļa ir savienota ar šauru eju.

Ja šī funkcija būs aktivizēta (tiks atlasīta jebkura opcija, izņemot *Never* (Nekad)), robotizētais zāles plāvējs reizēm sekos palīgvadam uz attālo zonu un veiks tur plaušanu.

6. IZVĒLNES FUNKCIJAS

Attiecība

Tas, cik bieži robotizētajam zāles plāvējam ir jāseko palīgvadam, tiek atlasīts kā attiecība pret kopējām reizēm, kad tas iziet no uzlādes iekārtas. Pārējās reizēs robotizētais zāles plāvējs izies no uzlādes iekārtas pēc standarta grafika un sāks plaut.

Iespējams izvēlēties vienu no zemāk minētajām piecām opcijām:

- Nekad (0%)
- Reti (aptuveni 20%)
- Vidēji bieži (aptuveni 50%)
- Bieži (aptuveni 80%)
- Vienmēr (100%)

Atlasiet procentuālo attiecību, kas atbilst attālās zonas lielumam salīdzinājumā ar kopējo darba zonu. Ja attālā vieta aizņem mazāk nekā pusi no darba zonas, atlasiet opciju *Rarely* (Reti). Ja attālā vieta aizņem pusi no darba zonas, atlasiet opciju *Medium* (Vidēji bieži). Salīdziniet ar piemēriem nodaļā 7. *Dārza piemēri*.

Noklusējuma iestatījums ir *Rarely* (Reti).

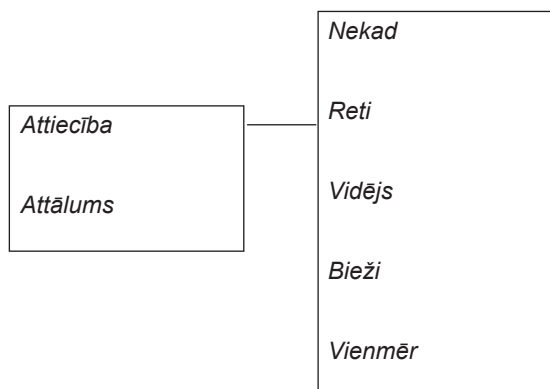

Attālums

Ievadiet palīgvada attālumu (metros) līdz attāļajai vietai, kur robotizētajam zāles plāvējam jāsāk plaut. Padomi! Izmantojiet funkciju *Test OUT* (Pārbaudīt uz āru), lai noteiktu attālumu līdz attāļajai vietai. Robotizētā zāles plāvēja displejā tiks parādīts attālums metros.

Attālā darbināšana 2

Ja plaušanas zonā ir divas attālas teritorijas, palīgvads ir jāuzstāda tā, lai tas aizsniegtu abas zonas. Varat kombinēt funkciju *Attālā darbināšana 1* un *Attālā darbināšana 2*, lai virzītu robotizēto zāles plāvēju uz katru zonu.

Attiecība un *Attālums* iestatījumi tiek noteikti tāpat kā *Attālā darbināšana 1* iestatījumi.

Noklusējuma iestatījums ir *Never* (Nekad).

Nemiet vērā, ka *Attiecība* kopējā vērtība nedrīkst pārsniegt 100%. Piemēram, ja iestatījumā *Attālā darbināšana 1* ir atlasīta opcija *Often*, tad iestatījumam *Attālā darbināšana 2* var atlasīt tikai opciju *Nekad* vai *Reti*.

Virzošais platums vērtība ir vienāda iestatījumam *Attālā darbināšana 1* un *Attālā darbināšana 2*. Tādējādi šī ir visšaurākā eja gar palīgvadu, kas ierobežo maksimālo virzošo platumu.

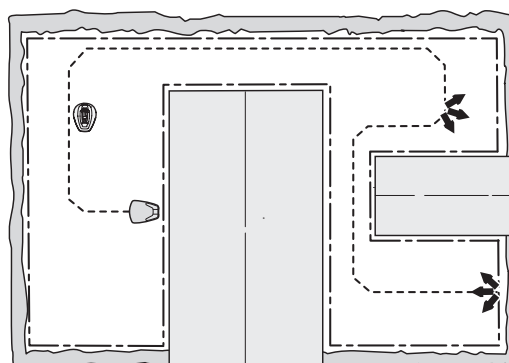

6. IZVĒLNES FUNKCIJAS

Iestatījumu pārbaude

Izvēlnē *Test settings* (Iestatījumu pārbaude) varat pārbaudīt *Attālā darbināšana 1* un *Attālā darbināšana 2* iestatījumus, kā arī to, vai atlasītā *Virzošais platums* vērtība ir piemērota konkrētajai darba zonai.

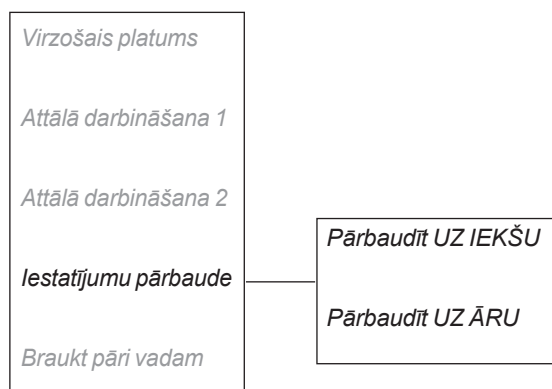

Test OUT (Pārbaudīt uz āru)

Funkciju *Test OUT* (Pārbaudīt uz āru) varat izmantot, lai pārbaudītu, vai atlasītā *Virzošais platums* vērtība ir piemērota konkrētajam uzstādījumam, un aprēķinātu attālumu no uzlādes iekārtas līdz attālajai vietai.

Lai pārbaudītu *Attālā darbināšana 1* iestatījumus, veiciet tālāk norādītās darbības.

Novietojiet robotizēto zāles plāvēju uzlādes iekārtā un atlasiet *Pārbaudīt uz āru - Attālā darbināšana 1*. Robotizētais zāles plāvējs uzreiz izies no uzlādes iekārtas, virzoties pa palīgvadu, un sāks plaut norādītajā attālumā.

Ja robotizētais zāles plāvējs nevar izkļūt cauri kādai ejai, *Virzošais platums* iestatījums ir jāmaina no *Plats* uz *Vidējs*. Nepieciešamības gadījumā varat mainīt iestatījumu uz *Šaurs*. Šaura virzošā platuma iestatījums izmantojams vienīgi tad, ja neviens cits iestatījums nav piemērots. Pēc *Test OUT* funkcijas aktivizēšanas robotizētais zāles plāvējs dodas tālākajā attālumā no vada, kādu atļauj atlasītais virzošais platums.

Šajā attēlā redzams, kā robotizētais zāles plāvējs virzās cauri ejai, ja *Virzošais platums* iestatījums ir *Vidējs*, nevis *Plats*.

Lai noteiktu attālumu no uzlādes iekārtas līdz attālai vietai, veiciet tālāk norādītās darbības.

Ievadiet attālumu, kurš noteikti ir lielāks par faktisko. Maksimālais attālums ir 100 metri. Novietojiet robotizēto zāles plāvēju uzlādes iekārtā un atlasiet *Test OUT*. Robotizētais zāles plāvējs nekavējoties dosies projām no uzlādes iekārtas. Robotizētā zāles plāvēja darbības laikā plāvēja displejā tiks parādīts attālums metros. Apstādiniet robotizēto zāles plāvēju nepieciešamajā pozīcijā un ievērojiet attālumu. Ievadiet konkrētajai darba zonai atbilstošu metru skaitu laukā *Distance* (*Attālums*).

Ja ir aktivizēts iestatījums *Attālā darbināšana 2* (iestatījumam *Attiecība* ir atlasīta cita opcija, izņemot *Nekad*), arī šie iestatījumi ir jāpārbauda. *Attālā darbināšana 2* pārbaude tiek veikta tāpat kā *Attālā darbināšana 1* pārbaude.

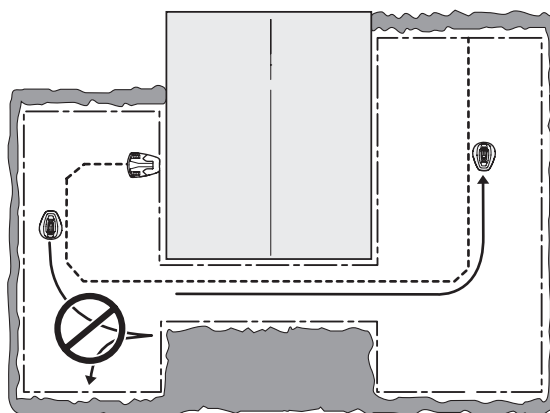
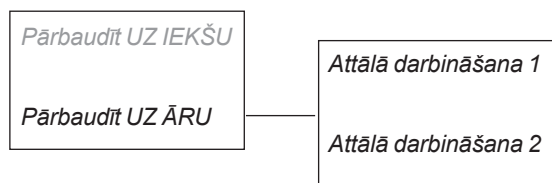

6. IZVĒLNES FUNKCIJAS

Test IN (Pārbaudīt uz iekšu)

Funkcija *Test IN* (Pārbaudīt uz iekšu) ļauj pārbaudīt, cik veiksmīgi robotizētais zāles plāvējs spēj novietoties uzlādes iekārtā.

Pārbaudīt uz iekšu var veikt tikai pēc *Pārbaudīt uz āru* veikšanas.

Ja atlasīsiet šo funkciju, robotizētais zāles plāvējs pa palīgvadu dosies uz uzlādes iekārtu un novietosies tajā. Pārbaudes rezultāti ir apstiprinoši tikai tad, ja robotizētais zāles plāvējs spēj novietoties uzlādes iekārtā ar pirmo mēģinājumu. Ja robotizētais zāles plāvējs nespēj novietoties ar pirmo mēģinājumu, tas automātiski mēģina vēlreiz. Uzstādīšana netiek apstiprināta, ja robotizētajam zāles plāvējam ir nepieciešami divi vai vairāki mēģinājumi, lai novietotos uzlādes iekārtā.

Braukt pāri vadam

Robotizētā zāles plāvēja priekšējā daļa vienmēr pārbrauc pāri ierobežošajam vadam noteiktā attālumā, pirms plāvējs apgrīžas. Noklusējuma attālums ir 25 cm, bet to var mainīt, ja nepieciešams. Minimālā vērtība ir 25 cm, maksimālā vērtība ir 30 cm. Ņemiet vērā, ka attāluma vērtība ir aptuvena. Reālos apstākļos patiesais attālums, kādā robotizētais zāles plāvējs pārvietojas gar ierobežojošo vadu, var atšķirties.

Norādiet attālumu aiz ierobežošā vada, kādā robotizētais zāles plāvējs drīkst virzīties, un nospiediet **OK**.

Virzošais platums

Attālā darbināšana 1

Attālā darbināšana 2

Iestatījumu pārbaude

Braukt pāri vadam

6.5. Drošība

Izmantojot šo atlasī, var izveidot iestatījumus, kas saistīti ar drošību un savienojumu starp plāvēju un uzlādes iekārtu.

Mainīt PIN kodu

Ievadiet jauno PIN kodu un nospiediet **OK**. Ievadiet to pašu kodu vēlreiz un apstipriniet, nospiežot **OK**. Nomainot PIN kodu, displejā uz brīdi parādās ziņojums, ka PIN kods ir nomainīts.

Norādiet jauno PIN kodu tam paredzētajā rindiņā sadaļā *Piezīmes*.

Drošības līmenis

Varat izvēlēties trīs drošības līmeņus: zemu, vidēju un augstu. Zems un vidējs drošības līmenis neļauj piekļūt robotizētajam zāles plāvējam, ja PIN kods ir nezināms. Augsta drošība ietver arī brīdinājumu, kas izpaužas kā signāls, ja PIN kods netiek ievadīts pēc norādītā laika perioda.

Lai izslēgtu robotizēto zāles plāvēju, nospiediet apturēšanas pogu un iestatiet galveno slēdzi pozīcijā 0.

Taimeris

Uzstādīšana

Drošība

Iestatījumi

Mainīt PIN kodu

Drošības līmenis

Jauns loka signāls

Mainīt PIN kodu

Drošības līmenis

Jauns loka signāls

Zema

Vidēja

Augsts

6. IZVĒLNES FUNKCIJAS

Darbība	Zems	Vidējs	Augsts
Laika bloķēšana	X	X	X
PIN koda pieprasījums		X	X
Trauksme			X

Laika bloķēšana

Šī funkcija nozīmē to, ka robotizēto zāles plāvēju pēc 30 dienām nevarēs iedarbināt, ja vispirms netiks ievadīts pareizs PIN kods. Pēc 30 dienām robotizētais zāles plāvējs turpinās plaut, bet pēc vāka atvēršanas tiks parādīts ziņojums *Enter PIN code* (Ievadiet PIN kodu). Vēlreiz ievadiet kodu un nospiediet **OK**.

PIN koda pieprasījums

Šī funkcija nozīmē, ka robotizētais zāles plāvējs pieprasīs ievadīt PIN kodu, ja galvenais slēdzis ir iestatīts pozīcijā 1, katru reizi, kad tiks atvērts vāks. Lai izmantotu robotizēto zāles plāvēju, ir jāievada pareizais PIN kods.

Ja 5 reizes pēc kārtas tiek ievadīts nepareizs PIN kods, robotizētais zāles plāvējs uz laiku tiek bloķēts. Bloķēšanas laiks tiek pagarināts līdz ar katru jaunu neveiksmīgu mēģinājumu.

Trauksme

Šī funkcija nozīmē, ka, ja 10 sekunžu laikā pēc pogas STOP nospiešanas vai robotizētā zāles plāvēja pacelšanas netiek ievadīts PIN kods, atskan trauksmes signāls. Tikšņošs troksnis norāda, ka jāievada PIN kods, lai novērstu trauksmes signālu. Trauksmes signālu var izslēgt jebkurā laikā, ievadot pareizo PIN kodu.

Jauns loka signāls

Loka signāls tiek izvēlēts pēc nejaušības principa, lai izveidotu unikālu saiti starp robotizēto zāles plāvēju un uzlādes iekārtu. Retos gadījumos var būt nepieciešams ģenerēt jaunu signālu, piemēram, ja divām blakus iekārtām ir ļoti līdzīgi signāli.

- Novietojiet robotizēto zāles plāvēju uzlādes iekārtā.
- Izvēlnē atlasiet *New loop signal* (Jauns loka signāls) un nospiediet **OK**.

Mainīt PIN kodu

Drošības līmenis

Jauns loka signāls

6. IZVĒLNES FUNKCIJAS

6.6. Iestatījumi

ECO (EKO)

Šī funkcija automātiski izslēdz loka signālu ierobežojošajam lokam, palīgvadiem un uzlādes iekārtai, ja robotizētais zāles plāvējs nepļauj, t.i., ja zāles plāvējs tiek lādēts vai tam nav atļauts pļaut taimera iestatījumu dēļ.

Eko funkcija ir piemērota lietošanai vietās, kur atrodas cits bezvadu aprīkojums, kurš nav saderīgs ar robotizēto zāles plāvēju, piemēram, loki vādzirdīgajiem vai garāžas durvis.

Kad loka signāls tiek izslēgts EKO režīma dēļ, uzlādes iekārtas indikatora lampiņa mirgo zaļā krāsā. Kad indikatora lampiņa mirgo zaļā krāsā, robotizēto zāles plāvēju var ieslēgt tikai uzlādes iekārtā un nevar ieslēgt darba zonā.

EKO režīmā vienmēr pirms robotizētā zāles plāvēja izņemšanas no uzlādes iekārtas ļoti svarīgi ir nospiegt pogu **STOP**. Pretējā gadījumā EKO režīmā nebūs iespējams ieslēgt robotizēto zāles plāvēju. Ja robotizētais zāles plāvējs kļūdas dēļ ir izņemts, vispirms nenospiežot pogu **STOP**, zāles plāvējs ir jāievieto uzlādes iekārtā un jānospiež poga **STOP**. Tikai pēc tam robotizēto zāles plāvēju var palaist darba zonā.

EKO

Laiks un datums

Valoda

Valsts

Apgaismojums

Attālinātā vadība

Kalibrēšanas

rokasgrāmata

Lietotāja iestatījumu

atiestatīšana

Par

SVARĪGA INFORMĀCIJA

Pirms robotizētā zāles plāvēja izņemšanas no uzlādes iekārtas vienmēr nospiediet pogu **STOP. Pretējā gadījumā robotizēto zāles plāvēju darba zonā nevarēs ieslēgt EKO režīmā.**

Lai aktivizētu EKO režīmu, atlasiet Run ECO (Palaist EKO režīmu) un nospiediet **OK**.

6. IZVĒLNES FUNKCIJAS

Laiks un datums

Šī funkcija ļauj iestatīt robotizētajam zāles plāvējam pašreizējo laiku un vēlamo laika formātu.

Laiks

Ievadiet pareizu laiku un nospiediet **OK**, lai izietu.

Laika formāts

Novietojiet kursoru virs vajadzīgā laika formāta: 12h 24h. Nospiediet **OK**, lai izietu.

Datums

Ievadiet pareizu datumu un nospiediet **OK**, lai izietu.

Datuma formāts

Novietojiet kursoru virs vajadzīgā datuma formāta:
YYYY-MM-DD (*gads-mēnesis-diena*)
MM-DD-YYYY (*mēnesis-diena-gads*)
DD-MM-YYYY (*diena-mēnesis-gads*).
Lai izietu, nospiediet **OK**.



Valoda

Izmantojot šo funkciju, iestatiet valodu.

Lai atlasītu valodu, veiciet tālāk norādītās darbības. Novietojiet kursoru uz vienuma Language (Valoda) un nospiediet **OK**. Novietojiet kursoru uz vēlamās valodas un nospiediet **OK**.

Valsts

Izmantojot šo funkciju, varat atlasīt, kurā valstī robotizētais zāles plāvējs darbosies.

Novietojiet kursoru uz vajadzīgās valsts un nospiediet **OK**.

Izgaisojums, R38Li, R40Li, R45Li, R50Li

Varat atstāt displeju ieslēgtu robotizētā zāles plāvēja darbības laikā, ja vēlaties uzzināt robotizētā zāles plāvēja atrašanās vietu darba zonā naktī.

1. Izvēlnē atlasiet Backlight (Izgaisojums) un nospiediet **OK**.
2. Atlasiet kādu no tālākajām opcijām:
Auto (Automātiski): displejs paliek ieslēgts 1 minūti pēc kāda taustiņa nospiešanas.
ON (ieslēgts): displejs ir ieslēgts visu robotizētā zāles plāvēja darbības laiku. Displejs nav ieslēgts, ja robotizētais zāles plāvējs tiek apturēts, piemēram, taimera iestatījuma vai iespējama darbības traucējuma dēļ.

6. IZVĒLNES FUNKCIJAS

Attālā darbināšana, R38Li, R40Li, R45Li, R50Li

Palīgvada būtiska funkcija ir spēja vajadzības gadījumā virzīt robotizēto zāles plāvēju attālās dārza vietās. Šī funkcija ir ļoti noderīga dārzos, kur, piemēram, priekšējā un aizmugurējā daļas ir savienotas ar šauru eju, kur uzlādes iekārtu nav iespējams uzstādīt.

Ja aktivizēsiet šo funkciju (atlasīsiet jebkuru opciju, izņemot *Never (Nekad)*), robotizētais zāles plāvējs pa palīgvadu dosies projām no uzlādes iekārtas līdz palīgvada un ierobežojošā vada savienojuma vietai. Kad plāvējs nokļūs šajā vietā, tas sāks plaut. Tas, cik bieži robotizētajam zāles plāvējam ir jāseko palīgvadam, tiek atlasīts kā attiecība pret kopējām reizēm, kad tas iziet no uzlādes iekārtas. Pārējās reizēs robotizētais zāles plāvējs izies no uzlādes iekārtas pēc standarta grafika un sāks plaut.

Iespējams izvēlēties vienu no zemāk minētajām piecām opcijām:

- *Never (Nekad)* (0%)
- *Rarely (Reti)*, aptuveni 20%)
- *Medium (Vidēji bieži)*, aptuveni 50%)
- *Rarely (Bieži)*, aptuveni 80%)
- *Always (Vienmēr)*, 100%)

Atlasiet procentuālo attiecību, kas atbilst attālās zonas lielumam salīdzinājumā ar kopējo darba zonu. Ja attālā vieta aizņem mazāk nekā pusi no darba zonas, atlasiet opciju *Rarely (Reti)*. Ja attālā vieta aizņem pusi no darba zonas, atlasiet opciju *Medium (Vidēji bieži)*. Salīdziniet ar piemēriem nodaļā 7. *Dārza piemēri*.

Noklusējuma iestatījums ir *Rarely (Reti)*.

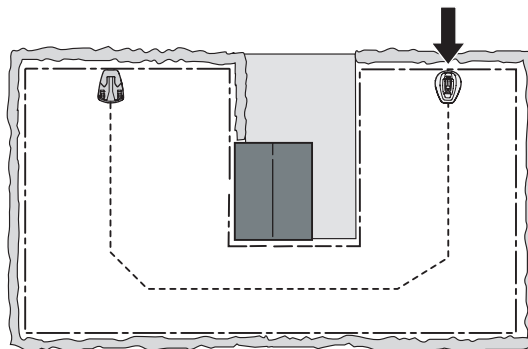

6. IZVĒLNES FUNKCIJAS

Palīgvada kalibrēšana, R38Li, R40Li, R45Li, R50Li

Funkcija *Calibrate guide* (Palīgvada kalibrēšana) ļauj pārbaudīt, vai robotizētais zāles plāvējs spēj doties projām no uzlādes iekārtas pa palīgvadu.

Lai pārbaudītu palīgvadu, veiciet tālāk norādītās darbības.

1. Novietojiet robotizēto zāles plāvēju uzlādes iekārtā.
2. Atlasiet *Calibrate guide* (Palīgvada kalibrēšana) un nospiediet **OK**. Robotizētais zāles plāvējs izies no uzlādes iekārtas, veiks kalibrēšanu uzlādes iekārtas priekšā un pēc tam pa palīgvadu dosies uz palīgvada un ierobežojošā vada savienojuma vietu un sāks plāut.
3. Pārbaudiet, vai robotizētais zāles plāvējs var sekot palīgvadam līdz šī vada un ierobežojošā vada savienojuma vietai.

Pārbaude nav izturēta, ja robotizētais zāles plāvējs nevar sekot palīgvadam līdz šī vada un ierobežojošā vada savienojuma vietai. Iespējams, ka uzstādīšana netika veikta atbilstoši norādījumiem nodaļā 3. *Uzstādīšana*. Bieži sastopama kļūda: pārāk maz vietas pa kreisi no palīgvada no uzlādes iekārtas puses vai palīgvads, kurš stāvā slīpumā nav novietots leņķī. Skatiet nodaļu 3.6. *Palīgvada uzstādīšana*.

Veiciet jaunu uzstādīšanu un pārbaudi, izmantojot funkciju *Palīgvada kalibrēšana*

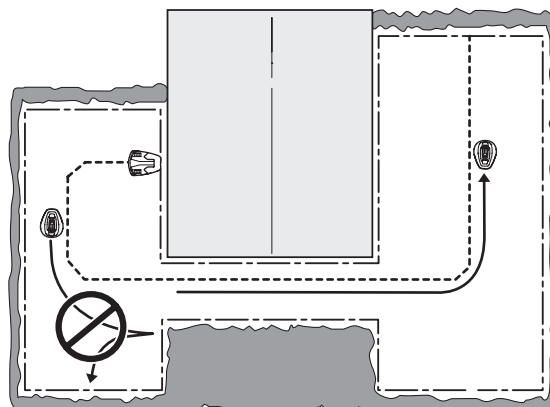

Lietotāja iestatījumu atiestatīšana

Šī funkcija ļauj atjaunot robotizētā zāles plāvēja noklusējuma rūpnīcas iestatījumus.

1. Izvēlnē atlasiet *Reset user settings* (Lietotāja iestatījumu atiestatīšana) un nospiediet **OK**. Ievadiet pareizo PIN kodu un nospiediet **OK**.

Par

Izvēlnē *About* (Par) tiek rādīta informācija par robotizētā zāles plāvēja modeli, sērijas numuru un dažādu programmatūru.

Taimeris	EKO
Uzstādīšana	Laiks un datums
Drošība	Valoda
Iestatījumi	Valsts
	Apgaismojums
	Attālinātā vadība
	Kalibrēšanas rokasgrāmata
	Lietotāja iestatījumu atiestatīšana
	Par

7. DĀRZA PIEMĒRI

7. Dārza piemēri

- Uzstādīšanas ieteikumi un iestatījumi

Robotizētā zāles pļāvēja darbību noteiktā mērā nosaka iestatījumi. Ja pielāgosit robotizētā zāles pļāvēja dārza iestatījumus savam dārzam, robotizētajam zāles pļāvējam būs vieglāk bieži nokļūt visās dārza daļās un nevainojami nopļaut zālāju.

Dažādiem dārzem ir nepieciešami dažādi iestatījumi. Nākamajās lappusēs ir izklāstīti vairāki dārzu piemēri ar uzstādīšanas ieteikumiem un iestatījumiem.

Animētus dārzu piemērus skatiet vietnē www.gardena.com.

Papildinformāciju par dažādiem iestatījumiem skatiet nodaļā *1. Izvēlnes funkcijas*.

SVARĪGA INFORMĀCIJA

Robotizētā zāles pļāvēja noklusējuma iestatījumi ir paredzēti darbam daudzos un dažādos dārzos. Iestatījumi ir jāregulē tikai tad, ja pastāv īpaši uzstādīšanas apstākļi.

Ieteicamie taimera iestatījumi tālākajā dārza piemērā attiecas uz GARDENA R40Li, ja nav norādīts citādi. Citiem modeļiem darba laiku var saīsināt. Skatiet nodaļu *4.2. Taimera lietošana*.

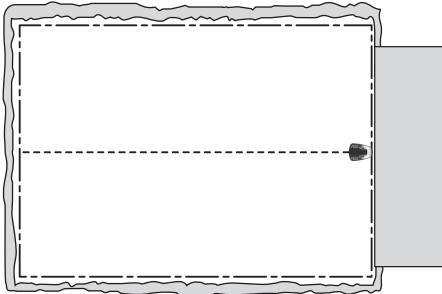
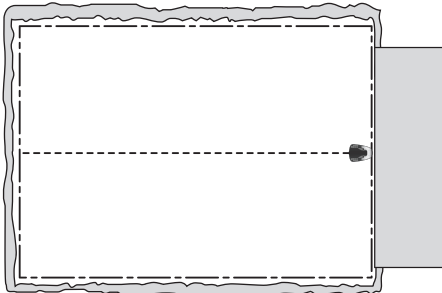
Uzstādīšanas ieteikumi un iestatījumi		
Zona	150 m ² . Atklāta un līdzena teritorija.	
Taimeris	07:00–17:00 Pirmdiena, otrdiena, trešdiena, piektdiena	
Attālā darbināšana Attiecība	Nekad	
Piezīmes	Taimeris ir jāizmanto, lai zālājs neizskatītos nomīdīts, jo zona ir mazāka par zonu, kuru robotizētais zāles pļāvējs var apstrādāt, izmantojot maksimālo darba kapacitāti.	
Zona	400 m ² Atklāta teritorija.	
Taimeris	07:00–22:00 (rūpnīcas iestatījums) Pirmdiena–svētdiena	
Attālā darbināšana Attiecība	Nekad	
Piezīmes	Šim uzstādījumam ir piemēroti rūpnīcas iestatījumi.	

7. DĀRZA PIEMĒRI

Uzstādīšanas ieteikumi un iestatījumi		
<p>Zona</p> <p><i>Taimeris</i></p> <p><i>Attālā darbināšana Attiecība</i></p> <p>Piezīmes</p>	<p>400 m² Vairākas salas un 25% nogāze.</p> <p>07:00–22:00 (rūpnīcas iestatījums) Pirmdiena–svētdiena</p> <p><i>Reti</i> (rūpnīcas iestatījums)</p> <p>Novietojiet uzlādes iekārtu darba zonas zemākajā daļā. Novietojiet palīgvadu slīpi pāri stāvajai nogāzei.</p>	
<p>Zona</p> <p><i>Taimeris</i></p> <p><i>Attālā darbināšana Attiecība</i></p> <p>Piezīmes</p>	<p>200 m² L veida dārzs ar uzlādes iekārtu, kas uzstādīta šaurā vietā. Ietver vairākas salas.</p> <p>07:00-22:00 Pirmdiena, otrdiena, trešdiena, piektdiena</p> <p><i>Bieži</i></p> <p>Tā robotizētais zāles pļāvējs var bez grūtībām nokļūt lielākajā daļā darba zonas, sekojot palīgvadam no uzlādes iekārtas, atlasiet <i>Attiecība: bieži</i>.</p>	<p>3 m</p>
<p>Zona</p> <p><i>Taimeris</i></p> <p><i>Attālā darbināšana Attiecība</i></p> <p>Piezīmes</p>	<p>250 m² U-veida dārzs, kas savienots ar šauru eju.</p> <p>07:00–22:00 Pirmdiena–piektdiena</p> <p><i>Vidēji</i></p> <p>Palīgvads ir jānovieto gar šauru eju, lai nodrošinātu, ka robotizētais zāles pļāvējs var viegli atrast uzlādes iekārtu no darba zonas kreisās puses. Tiek atlasīts iestatījums <i>Attiecība: vidēji bieži</i>, jo kreisās puses zona veido gandrīz pusi no kopējās zonas.</p>	<p>1,5 m</p>

7. DĀRZA PIEMĒRI

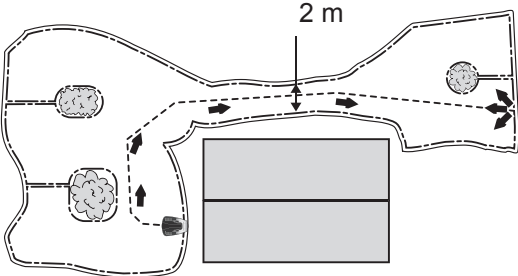
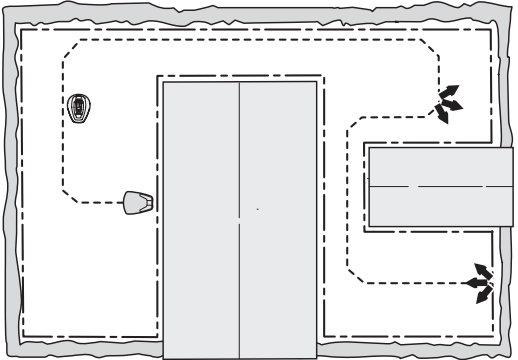
Uzstādīšanas ieteikumi un iestatījumi		
Zona	150 m ² . Nesimetriska darba zona ar šauru eju un vairākām salām.	
Taimeris	07:00-17:00 Pirmdiena, otrdiena, trešdiena, piektdiena	
Attālā darbināšana Attiecība	<i>Reti</i> (rūpnīcas iestatījums)	
Piezīmes	Palīgvads ir jānovieto gar šauru eju, lai nodrošinātu, ka robotizētais zāles pļāvējs var viegli atrast uzlādes iekārtu no darba zonas labās puses. Atlasiet iestatījumu <i>Attiecība: reti</i> , jo labās puses zona veido nelielu daļu no kopējās zonas.	
Zona	Attiecas tikai uz GARDENA R70Li, R80Li. 400 m ² Trīs zonas apvienotas ar divām šaurām ejām.	
Taimeris	07:00-23:00 pirmdiena, otrdiena, ceturtdiena, piektdiena	
Attālā darbināšana 1- Attiecība	<i>Reti</i>	
Attālā darbināšana 2- Attiecība	<i>Reti</i>	
Virzošais platums	<i>Vidēji</i>	
Piezīmes	Tā kā pļaušanas platība sastāv no trīs zonām, kas apvienotas ar divām šaurām ejām, izmantojiet Distantpalaidi 1 un Distantpalaidi 2, lai iegūtu vienmērīga pļāvuma rezultātus visā pļaušanas zonā. Tāpēc šai darba zonai ir piemērots modelis GARDENA R70Li un R80Li.	

7. DĀRZA PIEMĒRI

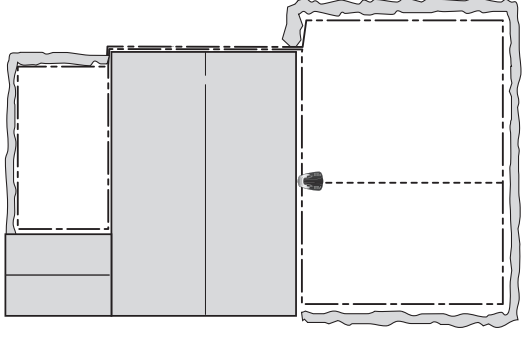
Uzstādīšanas ieteikumi un iestatījumi		
Zona	200 m ² + 50 m ² papildu zonā.	
Taimeris	07:00-18:00 Pirmdiena, otrdiena, ceturtdiena, piektdiena	
Attālā darbināšana - Attiecība	<i>Reti</i> (rūpnīcas iestatījums)	
Piezīmes	Pļaušana papildu zonā tiek veikta, izmantojot režīmu MAN, trešdien un svētdien.	

8. Tehniskā apkope

Regulāri pārbaudiet un tīriet robotizēto zāles plāvēju un vajadzības gadījumā mainiet nodilušas detaļas, lai palielinātu darbības uzticamību un nodrošinātu ilgāku kalpošanas laiku. Papildinformāciju par tīrīšanu skatiet nodaļā 8.3. *Tīrīšana*.

Izmantojot robotizēto zāles plāvēju pirmo reizi, asmeņu disku un asmeņus vajadzētu pārbaudīt reizi nedēļā. Ja nodiluma apjoms šajā laika posmā ir bijis mazs, laiku starp pārbaudes intervāliem var pagarināt.

Ir svarīgi, lai asmens disks grieztos brīvi. Asmeņu malas nedrīkst sabojāt. Asmeņu kalpošanas laiks ir ļoti atšķirīgs un atkarīgs, piemēram, no zemāk minētā:

- Darbības laiks un darba zonas platības lielums.
- Zāles veids.
- Augsnes veids.
- Dažādi objekti, piemēram, čiekuri, krituši augļi, rotaļlietas, instrumenti, akmeņi, saknes un tamlīdzīgi.

Parasts kalpošanas laiks ir 2–4 mēneši, ja lietojat zāles plāvēju zonās, kuru platība pārsniedz 300 m². Mazākās zonās kalpošanas laiks ir ilgāks. Informāciju par asmeņu nomaiņu skatiet nodaļā 8.6. *Asmeņu nomaiņa*.

SVARĪGA INFORMĀCIJA

Ja plāvēja asmeņi būs truli, pļaušanas kvalitāte būs zema. Šādā gadījumā zāle netiek nopļauta gludi, un plāvējs patērē vairāk enerģijas, kā rezultātā robotizētais zāles plāvējs var nopļaut mazāku laukumu.

8. TEHNISKĀ APKOPE

8.1. Glabāšana ziemā

Robotizētais zāles plāvējs

Pirms ziemas robotizētais zāles plāvējs ir uzmanīgi jānotīra. Skatiet nodaļu 8.3. *Tīrīšana*.

Lai garantētu akumulatora funkcionalitāti un ilgu kalpošanas laiku, ļoti svarīgi ir pilnībā uzlādēt robotizēto zāles plāvēju pirms uzglabāšanas ziemas periodā. Novietojiet robotizēto zāles plāvēju uzlādes iekārtā ar atvērtu pārsegu un nogaidiet, līdz akumulatora ikona displejā norāda, ka akumulators ir pilnībā uzlādēts. Pēc tam iestatiet galveno slēdzi uz 0.

Pārbaudiet piederumu, piemēram, asmeņu un aizmugurējā riteņa gultņu, nodilumu. Ja nepieciešams, salabojiet piederumus, lai nākamajā sezonā robotizētais zāles plāvējs būtu labā stāvoklī.

Glabājiet robotizēto zāles plāvēju stāvus uz riteņiem sausā, siltā vidē. Ieteicams glabāt plāvēju oriģinālajā iepakojumā.

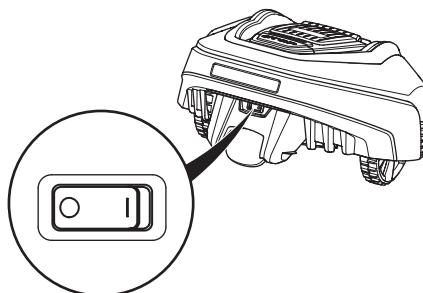

SVARĪGA INFORMĀCIJA

Pirms akumulatora uzglabāšanas ziemas periodā tam ir jābūt pilnībā uzlādētam. Ja akumulators nav pilnībā uzlādēts, tas var sabojāties vai pat kļūt nederīgs.

Uzlādes iekārta

Uzlādes iekārtu un barošanas bloku uzglabājiet iekštelpās. Ierobežojošo vadu un palīgvadu var atstāt zemē. Uzmanīgi atvienojiet uzlādes stacijas strāvas padeves iekārtu. Izmantojot piemērotu skrūvgriezi, atbrīvojiet savienotāja fiksatoru un izvelciet savienotāju. Atvienojiet no uzlādes stacijas ierobežošā un virzošā vada kontaktus. Vadu gali ir jāaizsargā no mitruma, novietojot tos, piemēram, traukā ar smērvielu. Ir pieejama īpaša GARDENA aizsargkārbā, un to var iegādāties vairākumā veikalā, kuros tiek piedāvāti GARDENA robotizētie zāles plāvēji.

Ja uzlādes iekārtu nav iespējams uzglabāt telpās, uzlādes iekārtai visu ziemu ir jābūt pieslēgtai pie strāvas, ierobežojošā vada un palīgvada.

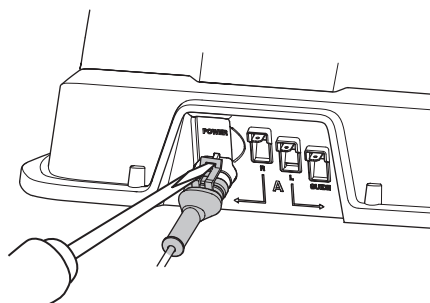

8.2. Pēc glabāšanas ziemā

Pirms pirmās lietošanas reizes pārbaudiet, vai ir jānotīra plāvēja piederumi, sevišķi robotizētā zāles plāvēja un uzlādes iekārtas uzlādes kontaktplāksnītes. Ja uzlādes kontaktplāksnītes izskatās apsvīlušas vai netīras, notīriet tās ar smalku smilšpapīru. Pārbaudiet arī, vai ir pareizs robotizētā zāles plāvēja laiks un datums.

8. TEHNISKĀ APKOPE

8.3. Tīrīšana

Ir svarīgi uzturēt robotizēto zāles pļāvēju tīru. Ja pļāvējs ir noklāts ar lielu daudzumu zāles, tas slikti funkcionēs slīpās virsmās. Iesakām tīrīt ar birsti.

SVARĪGA INFORMĀCIJA

Nekādā gadījumā robotizētā zāles pļāvēja tīrīšanai neizmantojiet augstspiediena mazgātāju vai pat tekošu ūdeni. Tīrīšanai nedrīkst izmantot šķīdinātājus.

Šasija un asmeņu disks

1. Iestatiet galveno slēdzi pozīcijā 0.
2. Velciet aizsargcimdus.
3. Paceliet robotizēto zāles pļāvēju uz sāniem.
4. Tīriet asmeņu disku un šasiju, izmantojot, piemēram, trauku mazgājamo birsti.

Pārbaudiet, vai asmeņu disks griežas brīvi attiecībā pret pēdu sargu.

Ja gari zāles stieбри vai citi priekšmeti iekļūst iekšā, tie var traucēt asmens diska darbībai. Pat neliela objekta pārlaušana rada lielāku enerģijas patēriņu un ilgāku pļaušanas laiku. Sliktākajā gadījumā robotizētais zāles pļāvējs nespēs nopļaut garu zāli.

Šasija

Notīriet šasijas apakšpusi. Notīriet vai noslaukiet ar mitru drāniņu.

Riteņi

Notīriet virsmu ap priekšējiem riteņiem un aizmugurējo riteņi, kā arī aizmugurējā riteņa skavu.

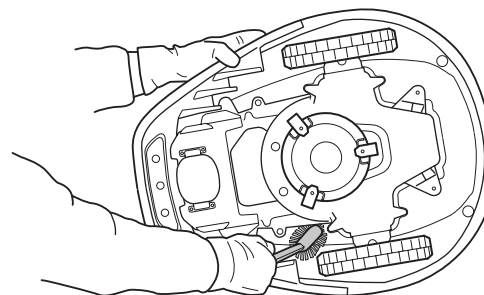
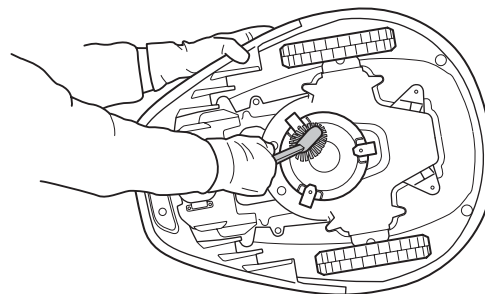
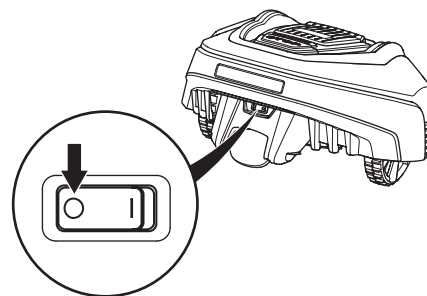
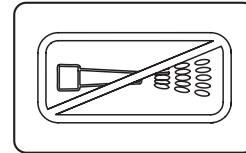

8. TEHNISKĀ APKOPE

Korpuss

Lai tīrītu korpusu, izmantojiet mitru, mīkstu sūklīti vai drāniņu. Ja korpuss ir ļoti netīrs, var būt nepieciešams izmantot ziepju šķīdumu vai trauku mazgāšanas šķīdumu.

Uzlādes iekārta

No uzlādes iekārtas regulāri notīriet zāli, lapas, zariņus un citus priekšmetu, kas var kavēt novietošanos.



8.4. Transportēšana un noņemšana

Transportēšanas laikā nostipriniet ierīci. Ir svarīgi, lai robotizētais zāles plāvējs nekustētos, kamēr tas tiek transportēts, piemēram, starp dažādiem zāliena laukumiem.

Uz ierīcē iekļautajiem litija jonu akumulatoriem attiecas tiesību aktos par bīstamām precēm minētās prasības.

Komerčiālajiem transportlīdzekļiem, piemēram, trešo pušu, ekspeditoru transportlīdzekļiem, ir jāievēro īpašas iepakojumu un marķējumu prasības.

Sagatavojot precīzai izsūtīšanai, ir jākonsultējas ar bīstamā materiāla ekspertu. Lūdzam ievērojiet arī iespējami detalizētākus valsts likumus.

Aptiniet ar lenti vai nosedziet atvērtos kontaktus un iepakojiet akumulatoru tādā veidā, lai tas nevarētu pārvietoties pa iepakojumu.

8.5. Rīcība pērķona negaisa gadījumā

Lai mazinātu robotizētā zāles plāvēja un tā uzlādes iekārtas elektrisko detaļu bojājumu risku, ja pastāv pērķona negaisa risks, iesakām atvienot visus savienojumus ar uzlādes iekārtu (barošanas bloks, ierobežojošais vads un palīgvadi).

1. Pārliedzieties, vai vadi ir apzīmēti ar komplektācijā iekļautajiem marķieriem, lai tos būtu vieglāk pievienot atkārtoti. Uzlādes iekārtas savienojumi ir apzīmēti ar "R", "L" un "Guide".
2. Atvienojiet visus vadus.
3. Ja pērķona negaisa risks vairs nepastāv, savienojiet visus vadus. Svarīgi, lai katrs vads tiktu pievienots īstajā vietā.

8. TEHNISKĀ APKOPE

8.6. Asmeņu nomaiņa



BRĪDINĀJUMS

Nomaiņai vienmēr izmantojiet oriģinālos asmeņus un skrūves. Ja tiek nomainīti tikai asmeņi un izmantota vecā skrūve, tā nodils pļaušanas un griešanas laikā. Tā rezultātā asmeņi var izlidot no korpusa apakšējās daļas un radīt nopietnas traumas.

Robotizētajā zāles pļāvējā ir trīs asmeņi, kur tiek ieskrūvēti asmeņu diskā. Visi trīs asmeņi un skrūves ir jāmaina vienlaikus, lai iegūtu sabalansētu pļaušanas sistēmu.

Izmantojiet tikai GARDENA apstiprinātos oriģinālos asmeņus.

Lai nomainītu asmeņus, rīkojieties, kā aprakstīts tālāk.

1. Iestatiet galveno slēdzi pozīcijā 0.
2. Velciet aizsargcimdus.
3. Apgrieziet robotizēto zāles pļāvēju otrādi.
4. Noņemiet 3 skrūves. Izmantojiet plakanā gala vai krustenisko skrūvgriezi.
5. Noņemiet asmeni un skrūvi.
6. Pieskrūvējiet jauno asmeni un jauno skrūvi.
7. Pārbaudiet arī to, vai asmeņi var brīvi rotēt.

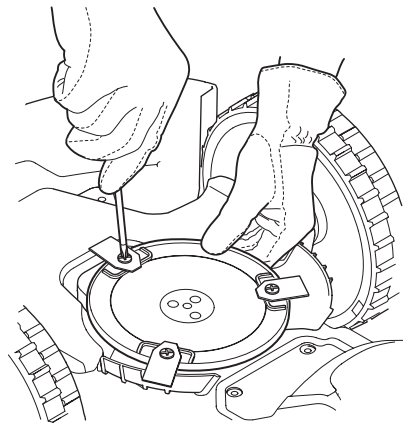
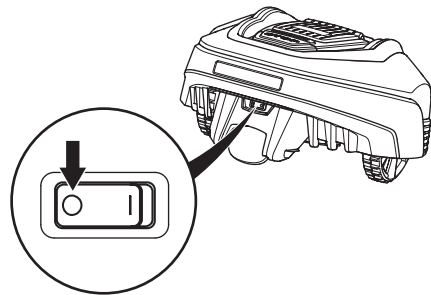

8.7. Akumulatora nomaiņa

Akumulatoram nav nepieciešama apkope, bet tā darba mūžs ir 2–4 gadi.

Akumulatora kalpošanas laiks ir atkarīgs no sezonas un tā, cik stundas dienā robotizētais zāles pļāvējs tiek izmantots. Gara sezona vai daudz lietošanas stundu dienā nozīmē, ka akumulators jānomaina biežāk.

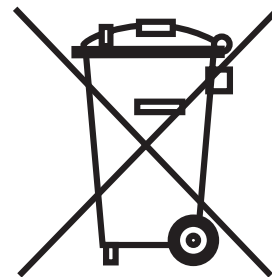

SVARĪGA INFORMĀCIJA

Sezonas beigās pirms ziemas uzglabāšanas uzlādējiet akumulatoru pilnībā.

8. TEHNISKĀ APKOPE

Akumulatora maiņa

Ja pēc akumulatora uzlādes robotizētais zāles plāvējs darbojas īsāku laiku nekā parasti, tas nozīmē, ka akumulators noveco un drīzumā būs nepieciešama barošanas bloka maiņa. Ja robotizētais zāles plāvējs veic plaušanu labi, akumulators nav jāmaina.



BRĪDINĀJUMS

Lietojiet tikai ražotāja ieteiktos oriģinālos akumulatorus. Ja lietosit akumulatorus, kas nav oriģinālie akumulatori, izstrādājuma drošību nevarēs garantēt. Nelietojiet vienreiz lietojamus akumulatorus.

1. Iestatiet galveno slēdzi pozīcijā 0.
2. Nolaidiet griešanas augstumu līdz zemākajai pozīcijai.
3. Apgrīziet robotizēto zāles plāvēju otrādi. Novietojiet robotizēto zāles plāvēju uz mīkstas un tīras virsmas, lai nenoskrāpētu korpusu un displeja vāciņu.
4. Notīriet virsmu ap akumulatora vāciņu.
5. Atskrūvējiet visas četras skrūves, kas sastiprina akumulatora vāciņu (Torx 20) un noņemiet akumulatora vāciņu.
6. Atskrūvējiet vienu akumulatora savilcējkronšteina skrūvi un noņemiet kronšteinu.
7. Izvelciet akumulatoru, pavelkot aiz lentes.
8. Ievietojiet jaunu oriģinālo akumulatoru.
PIEZĪME Lai nofiksētu akumulatoru, nospiediet uz kontaktplāksnītes, nevis uz akumulatoru komplekta.
Uzlieciet akumulatora savilcējkronšteinu un ieskrūvējiet to atpakaļ vietā.
9. Uzstādiet akumulatora vāciņu. Ja uz akumulatora vāciņa zīmoga ir redzami bojājumi, ir jāmaina viss akumulatora vāciņš.
10. Ieskrūvējiet visas četras akumulatora vāciņa skrūves (Torx 20).
11. Atiestatiet griešanas augstumu līdz vajadzīgajam līmenim.

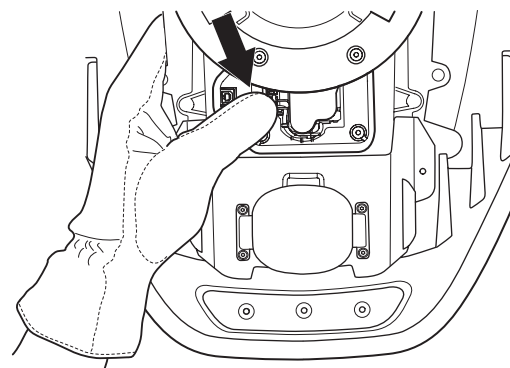
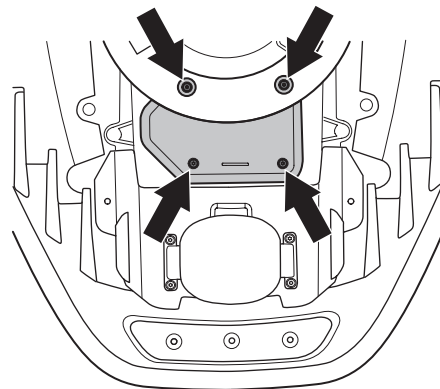

9. PROBLĒMU NOVĒRŠANA

9. Problēmu novēršana

Šajā nodaļā ir iekļauti vairāki ziņojumi, kas var parādīties displejā nepareizas darbības gadījumā. Tas ietver iespējamo iemeslu un veicamās darbības, reaģējot uz katru ziņojumu.

Šajā nodaļā ir norādītas arī dažas pazīmes, kas var jums palīdzēt rīkoties, ja robotizētais zāles plāvējs nedarbojas kā paredzēts.

Papildinformāciju par darbībām, kuras jāveic plāvēja kļūdainas darbības gadījumā, skatiet vietnē www.gardena.com.

9.1. Ziņojumi

Tālāk ir norādīti vairāki ziņojumi, kuri var tikt rādīti robotizētā zāles plāvēja displejā. Ja kāds ziņojums tiek parādīts bieži, sazinieties ar GARDENA galveno servisa centru. Skatiet sadaļu *Piezīmes*.

Ziņojums	Cēlonis	Veicamās darbības
<i>Riteņa motors bloķēts, kreisais</i>	Zāle vai cits svešķermenis ir aptinies ap dzenošo riteni.	Pārbaudiet dzenošo riteni un noņemiet no tā zāli vai citus priekšmetus.
<i>Riteņa motors bloķēts, labais</i>	Zāle vai cits svešķermenis ir aptinies ap dzenošo riteni.	Pārbaudiet dzenošo riteni un noņemiet no tā zāli vai citus priekšmetus.
<i>Plaušanas sistēma bloķēta</i>	Zāle vai citi objekti ir aptinušies ap asmeņu disku.	Pārbaudiet asmens disku un noņemiet zāli vai citus priekšmetus.
	Asmeņu disks atrodas ūdenī.	Pavirziet robotizēto zāles plāvēju un, ja iespējams, izvairieties no ūdens uzkrāšanās darba zonā.
<i>Nav loka signāla</i>	Barošanas bloks nav pievienots.	Pārbaudiet strāvas kontaktligzdas savienojumu un to, vai nav nostrādājis zemējuma saslēgšanas slēdzis. Pārbaudiet, vai zemsprieguma kabelis ir savienots ar uzlādes iekārtu.
	Ierobežojošais vads nav savienots ar uzlādes iekārtu.	Pārbaudiet, vai ierobežojošā vada savienotājs ir pareizi savienots ar uzlādes iekārtu. Skatiet nodaļu <i>3.5. Ierobežojošā vada pievienošana</i> .
	Bojāts ierobežojošais vads.	Atrodiet pārrāvumu. Nomainiet bojāto loka daļu ar jaunu loka vadu un salaidiet, izmantojot oriģinālu savienotāju. Skatiet nodaļu <i>9.4. Loka vada pārrāvumu atrašana</i> .
	Ierobežojošais vads ir izvietots nepareizā virzienā apkārt saliņai.	Pārbaudiet, vai ierobežojošais vads ir izklāts atbilstoši norādījumiem nodaļā <i>3. Uzstādīšana</i> .
	Pārtraukts savienojums starp robotizēto zāles plāvēju un uzlādes iekārtu.	Novietojiet robotizēto zāles plāvēju uzlādes iekārtā un ģenerējiet jaunu loka signālu. Lai to paveiktu, dodieties uz sadaļu <i>Drošība</i> -> <i>Jauns loka signāls</i> .
	Metāla priekšmetu (žogi, armatūras tērauds) vai tuvumā ieraktu kabeļu radīti traucējumi.	Pamēģiniet izkustināt ierobežojošo vadu.

9. PROBLĒMU NOVĒRŠANA

Ziņojums	Cēlonis	Veicamās darbības
<i>Iestrēdzis</i>	Robotizētais zāles plāvējs ir iekēries kādā objektā.	Atbrīvojiet robottehnikas zāles plāvēju un novērsiet tā iestrēgšanas iemeslu.
	Robotizētais zāles plāvējs ir iestrēdzis starp vairākiem šķēršļiem.	Pārbaudiet, vai nav kādi šķēršļi, kas neļauj robottehnikas zāles plāvējam virzīties tālāk no šīs vietas.
<i>Ārpus darba teritorijas</i>	Ierobežojošā vada savienojumi ar uzlādes iekārtu tiek šķērsoti.	Pārbaudiet, vai ierobežojošais vads ir pareizi savienots.
	Ierobežojošais vads atrodas pārāk tuvu darba zonas malai.	Pārbaudiet, vai ierobežojošais vads ir izklāts atbilstoši norādījumiem nodaļā 3. <i>Uzstādīšana</i> .
	Darba zona ir pārāk stāva.	Pārbaudiet, vai ierobežojošais vads ir izklāts atbilstoši norādījumiem nodaļā 3. <i>Uzstādīšana</i> .
	Ierobežojošais vads ir izvietots nepareizā virzienā apkārt salīņai.	Pārbaudiet, vai ierobežojošais vads ir izklāts atbilstoši norādījumiem nodaļā 3. <i>Uzstādīšana</i> .
	Metāla priekšmetu (žogi, armatūras tērauds) vai tuvumā ieraktu kabeļu radīti traucējumi.	Pamēģiniet izkustināt ierobežojošo vadu.
	Robotizētajam zāles plāvējam ir grūti atšķirt signālu no tuvumā esošas citas robotizēta zāles plāvēja iekārtas.	Novietojiet robotizēto zāles plāvēju uzlādes iekārtā un ģenerējiet jaunu loka signālu. Lai to paveiktu, dodieties uz sadaļu <i>Drošība -> Jauns loka signāls</i> .
<i>Zema akumulatora jauda</i> <i>Tukšs akumulators</i>	Robotizētais zāles plāvējs nevar atrast uzlādes iekārtu.	Pārbaudiet, vai uzlādes iekārta un palīgvads ir uzstādīts atbilstoši norādījumiem nodaļā 3. <i>Uzstādīšana</i> .
	Palīgvads ir ielīsis vai nav savienots.	Pārbaudiet, vai indikatora lampiņa uzlādes iekārtā mirgo dzeltenā krāsā. Skatiet risinājumu nodaļā 9.2. <i>Indikatora lampiņa uzlādes iekārtā</i> .
	Akumulators ir izlādējies.	Nomainiet akumulatoru. Skatiet nodaļu 8.7. <i>Akumulatora nomaiņa</i> .
	Uzlādes iekārtas antena ir bojāta.	Pārbaudiet, vai indikatora lampiņa uzlādes iekārtā mirgo sarkanā krāsā. Skatiet risinājumu nodaļā 9.2. <i>Indikatora lampiņa uzlādes iekārtā</i> .
<i>Nepareizs PIN</i>	Ievadīts nepareizs PIN kods. Ir atļauti pieci mēģinājumi, pēc tam tastatūra tiek bloķēta uz piecām minūtēm.	Ievadiet pareizo PIN kodu. Ja esat aizmirsis PIN kodu, sazinieties ar GARDENA galveno servisa centru. Skatiet sadaļu <i>Piezīmes</i> .

9. PROBLĒMU NOVĒRŠANA

Ziņojums	Cēlonis	Veicamās darbības
<i>Labā riteņa motors ir pārslogots</i> <i>Kreisā riteņa motors ir pārslogots</i>	Robotizētais zāles plāvējs ir iekēries kādā objektā.	Atbrīvojiet robotizēto zāles plāvēju un novērsiet piedziņas trūkuma problēmu. Ja tas ir saistīts ar slapju zāli, pirms izmantojat robotizēto zāles plāvēju, pagaidiet, līdz zāle nožūst.
<i>Nav piedziņas</i>	Robotizētais zāles plāvējs ir iekēries kādā objektā.	Atbrīvojiet robotizēto zāles plāvēju un novērsiet piedziņas trūkuma problēmu. Ja tas ir saistīts ar slapju zāli, pirms izmantojat robotizēto zāles plāvēju, pagaidiet, līdz zāle nožūst.
	Darba zona ietver stāvu nogāzi.	Maksimālā garantētā nogāze ir 25%. Stāvākas nogāzes vajadzētu izolēt. Skatiet nodaļu 3.4. <i>Ierobežojošā vada uzstādīšana.</i>
	Palīgvads nav ieklāts slīpi uz nogāzes.	Ja palīgvads tiek izvietots uz nogāzes, tas ir jāizvieto slīpi pāri nogāzei. Skatiet nodaļu 3.6. <i>Palīgvada uzstādīšana.</i>
<i>Uzlādes iekārta bloķēta</i>	Savienojums starp uzlādes kontaktplāksnītēm un kontaktplāksnītēm, iespējams, ir vājš, un robotizētais zāles plāvējs vairākas reizes ir mēģinājis veikt uzlādi.	Novietojiet robotizēto zāles plāvēju uzlādes iekārtā un pārbaudiet, vai uzlādes kontaktplāksnītēm un kontaktplāksnītēm ir labs kontakts.
	Kāds priekšmets traucē robotizētā zāles plāvēja darbību.	Noņemiet priekšmetu.
	Uzlādes stacija ir saskārtā vai saliekta.	Pārliecinieties, vai uzlādes stacija ir novietota uz pilnīgi līdzenas, horizontālas virsmas. Uzlādes stacija nedrīkst būt saskārtā vai saliekta.
<i>Iestrēdzis uzlādes iekārtā</i>	Robotizētā zāles plāvēja ceļu nosprosto kāds priekšmets, kas neļauj tam atstāt uzlādes iekārtu.	Noņemiet priekšmetu.
<i>Apgāzts</i>	Robotizētais zāles plāvējs atrodas pārāk slīpā nogāzē vai ir apgāzies otrādi.	Apgrieziet robotizēto zāles plāvēju pareizi.
<i>Nepieciešama man. uzlāde</i>	Robotizētais zāles plāvējs ir iestatīts <i>MAN</i> darbības režīmā.	Novietojiet robotizēto zāles plāvēju uzlādes iekārtā. Šī darbība ir parasta, un nav nepieciešams veikt citas darbības.
<i>Nākamā startēšana hh:mm</i>	Taimera iestatījums neļauj robotizētajam zāles plāvējam darboties.	Nomainiet taimera iestatījumus. Skatiet nodaļu 6.3. <i>Taimeris.</i>
	Atpūtas periods. Robotizētajā zāles plāvējā ir iebūvēts dīkstāves periods, kas norādīts dīkstāves laika tabulā.	Šī darbība ir parasta, un nav nepieciešams veikt citas darbības. Skatiet nodaļu 4.2. <i>Taimera lietošana.</i>
<i>Šīs dienas plaušana ir pabeigta!</i>	Atpūtas periods. Robotizētajā zāles plāvējā ir iebūvēts dīkstāves periods, kas norādīts dīkstāves laika tabulā.	Šī darbība ir parasta, un nav nepieciešams veikt citas darbības. Skatiet nodaļu 4.2. <i>Taimera lietošana.</i>
<i>Pacelts</i>	Ir aktivizēts pacelšanas sensors, jo plāvējs ir iestrēdzis.	Atbrīvojiet plāvēju.

9. PROBLĒMU NOVĒRŠANA

Ziņojums	Cēlonis	Veicamās darbības
<i>Priekšējā/aizmugurējā sadursmes sensora problēma</i>	Pļāvēja korpuss nevar brīvi kustēties ap šasiju.	Pārbaudiet, vai pļāvēja korpuss var brīvi kustēties ap šasiju.
<i>Riteņu piedziņas problēma, pa labi/pa kreisi</i>	Ap riteni ir aptinusies zāle vai cits objekts.	Notīriet riteņu un virsmu ap tiem.
<i>Alarm! Zāles pļāvējs ir izslēgts</i>	Trauksmes signāls tika aktivizēts, jo pļāvējs ir izslēgts.	Pielāgojiet pļāvēja drošības līmeni drošības izvēlnē.
<i>Alarm! Pļāvējs apturēts</i>	Trauksmes signāls tika aktivizēts, jo pļāvējs ir apturēts.	Pielāgojiet pļāvēja drošības līmeni drošības izvēlnē.
<i>Alarm! Pļāvējs pacelts</i>	Trauksmes signāls tika aktivizēts, jo pļāvējs ir pacelts.	Pielāgojiet pļāvēja drošības līmeni drošības izvēlnē.
<i>Alarm! Pļāvējs pacelts</i>	Trauksmes signāls tika aktivizēts, jo pļāvējs ir noliekts.	Pielāgojiet pļāvēja drošības līmeni drošības izvēlnē.
<i>Īslaicīga akumulatora problēma</i>	Ir radusies īslaicīga problēma ar pļāvēja akumulatoru vai programmatūru.	Restartējiet pļāvēju. Atvienojiet un atkārtoti pievienojiet akumulatoru.
<i>Uzlādes strāva pārāk augsta</i>	Nepareizs vai bojāts barošanas bloks.	Ja ieraugāt šādu ziņojumu, iespējams, pļāvējs ir jāparāda pilnvarotam apkopes tehniķim.

9. PROBLĒMU NOVĒRŠANA

9.2. Indikatora lampiņa uzlādes iekārtā

Pilnīgai funkciju izpildei indikatora lampiņai uzlādes iekārtā jādeg nepārtraukti zaļā krāsā. Ja redzat citu krāsu, veiciet tālākajā problēmu novēršanas ceļvedī norādītās darbības.

Papildinformāciju par problēmu novēršanu skatiet vietnē www.gardena.com. Ja jums joprojām ir nepieciešam ar problēmu novēršanu saistīta palīdzība, sazinieties ar GARDENA galveno servisa centru. Skatiet sadaļu *Piezīmes*.

Gaisma	Cēlonis	Veicamās darbības
<i>Nemainīgi degoša zaļa</i>	Viss ir kārtībā	Nav jāveic nekādas darbības
<i>Mirgojoša zaļā gaisma</i>	Signāli ir labi, un EKO režīms ir aktivizēts.	Nav jāveic nekādas darbības. Papildinformāciju par EKO režīmu skatiet sadaļā 6.6. Iestatījumi.
<i>Mirgojoša zila</i>	Ierobežojošais loks nav savienots ar uzlādes iekārtu	Pārbaudiet, vai ierobežojošā vada savienotājs ir pareizi savienots ar uzlādes iekārtu. Skatiet nodaļu 3.5. <i>Ierobežojošā vada pievienošana</i> .
	Pārrāvums perimetra lokā	Atrodiet pārrāvumu. Nomainiet bojāto ierobežojošā vada daļu ar jaunu loka vadu un salaidiet, izmantojot oriģinālu savienotāju. Skatiet nodaļu 9.4. <i>Loka vada pārrāvumu atrašana</i> .
<i>Mirgojoša dzeltena</i>	Palīgvads nav savienots ar uzlādes iekārtu	Pārbaudiet, vai palīgvads ir pareizi savienots ar uzlādes iekārtu. Skatiet nodaļu 9.4. <i>Loka vada pārrāvumu atrašana</i> .
	Pārrāvums palīgvadā	Atrodiet pārrāvumu. Nomainiet bojāto palīgvada daļu ar jaunu loka vadu un salaidiet, izmantojot oriģinālu savienotāju.
<i>Mirgojoša sarkana</i>	Pārrāvums uzlādes iekārtas antenā	Sazinieties ar GARDENA galveno servisa centru. Skatiet sadaļu <i>Piezīmes</i> .
<i>Nemainīgi degoša zila</i>	Vājš signāls, jo ierobežojošais vads ir pārāk garš.	Nav jāveic nekādas darbības, ja robotizētais zāles pļāvējs darbojas, kā paredzēts.
		Saīsiniet ierobežojošo vadu — samaziniet darba zonu vai aizvietojiet salas ar barjerām, ar kurām robotizētais zāles pļāvējs var sadurties.
<i>Nemainīgi degoša sarkana</i>	Bojāta shēmas plate uzlādes iekārtā	Sazinieties ar GARDENA galveno servisa centru. Skatiet sadaļu <i>Piezīmes</i> .

9. PROBLĒMU NOVĒRŠANA

9.3. Pazīmes

Ja robotizētais zāles plāvējs nedarbojas, kā paredzēts, rīkojieties saskaņā ar tālāk minētajiem problēmu novēršanas norādījumiem.

Vietnē www.gardena.com ir bieži uzdoto jautājumu sadaļā, kurā ir sniegtas detalizētas atbildes uz vairākiem bieži uzdotiem jautājumiem. Ja jums neizdodas atrast kļūmes iemeslu, sazinieties ar GARDENA galveno servisa centru. Skatiet sadaļu *Piezīmes*.

Pazīme	Cēlonis	Veicamās darbības
Robotizētajam zāles plāvējam ir grūti pievienoties uzlādes iekārtai.	Ierobežojošais vads nav ieklāts garā taisnā līnijā, kas ir pietiekami tālu no uzlādes iekārtas.	Pārbaudiet, vai uzlādes iekārta ir uzstādīta atbilstoši norādījumiem nodaļā 9.4. <i>Loka vada pārrāvumu atrašana</i> .
	Palīgvads nav ievietots spraugā, kas atrodas uzlādes iekārtas apakšā.	Lai veiktu darbu, ir ļoti svarīgi, lai palīgvads būtu ideāli taisns un pareizi novietots zem uzlādes iekārtas. Tāpēc vienmēr pārlicinieties, vai palīgvads ir ievietots tam paredzētajā spraugā uzlādes iekārtā. Skatiet nodaļu 3.6. <i>Palīgvada uzstādīšana</i> .
	Uzlādes stacija ir novietota uz stāvas nogāzes vai saliekta.	Novietojiet uzlādes iekārtu uz virsmas, kas ir pilnībā līdzena. Uzlādes stacija nedrīkst būt sasvērta vai saliekta. Skatiet nodaļu 3.2. <i>Uzlādes iekārtas uzstādīšana</i> .
Nevienmērīga pļaušana	Robotizētais zāles plāvējs darbojas pārāk īsu laiku.	Palieliniet pļaušanas laiku. Skatiet nodaļu 6.3. <i>Taimeris</i> .
	Attiecības iestatījums ir neatbilstošs darba zonas plānojumam.	Pārbaudiet, vai ir izvēlēta pareiza iestatījuma <i>Attiecība</i> vērtība.
	Lai robotizētais zāles plāvējs varētu nokļūt visās darba zonas attāļajās vietās, ir nepieciešams izmantot funkciju <i>Attālā darbināšana 1</i> un <i>Attālā darbināšana 2</i> .	Varat arī izmantot funkciju <i>Attālā darbināšana 2</i> , lai vadītu robotizēto zāles plāvēju uz attālu zonu. Skatiet nodaļu 6.4. <i>Uzstādīšana, R70Li, R80Li</i> . Attiecas tikai uz GARDENA R70Li, R80Li.
	Pārāk liela darba zona.	Mēģiniet samazināt darba zonu vai pagarināt darba laiku. Skatiet nodaļu 6.3. <i>Taimeris</i> .
	Neasi asmeņi.	Nomainiet visus asmeņus un skrūves, lai rotējošās daļas būtu līdzsvarā. Skatiet nodaļu 8.6. <i>Asmeņu nomaiņa</i> .
	Gara zāle attiecībā pret iestatīto griešanas augstumu.	Uzstādiet lielāku pļaušanas augstumu un tad pakāpeniski samaziniet to.
	Uz asmeņu diska vai ap motora vārpstu ir uzkrājusies zāle.	Pārbaudiet, vai asmens disks griežas brīvi un viegli. Ja tā nav, noskrūvējiet asmeņu disku un noņemiet zāli un svešķermeņus. Skatiet nodaļu 8.3. <i>Tīrīšana</i> .

9. PROBLĒMU NOVĒRŠANA

Pazīme	Cēlonis	Veicamās darbības
Robotizētais zāles plāvējs darbojas nepareizā laikā	Jāiestata robotizētā zāles plāvēja pulkstenis.	Iestatiet pulksteni. Skatiet nodaļu 6.6. <i>Iestatījumi</i> .
	Nepareizs plaušanas sākuma un beigu laiks.	Atiestatiet plaušanas sākuma un beigu laiku iestatījumus. Skatiet nodaļu 6.3. <i>Taimeris</i> .
Robotizētais zāles plāvējs vibrē	Bojāti asmeņi veicina plaušanas sistēmas nelīdzsvarotību.	Pārbaudiet asmeņus un skrūves un, ja nepieciešams, nomainiet tos. Skatiet nodaļu 8.6. <i>Asmeņu nomaiņa</i> .
	Vairāki asmeņi vienā pozīcijā veicina plaušanas sistēmas nelīdzsvarotību.	Pārbaudiet, vai uz vienas un tās pašas skrūves ir uzstādīts tikai viens asmens.
Robotizētais zāles plāvējs darbojas, bet asmeņu disks negriežas.	Robotizētais zāles plāvējs meklē uzlādes iekārtu.	Nav jāveic nekādas darbības. Kad robotizētais zāles plāvējs meklē uzlādes iekārtu, asmeņu disks negriežas.
Robotizētais zāles plāvējs plauj īsāku laiku nekā parasti starp uzlādes laikiem	Zāle vai cits svešķermenis bloķē asmeņu disku.	Noņemiet un notīriet asmeņu disku. Skatiet nodaļu 8.3. <i>Tīrīšana</i> .
Plaušanas un uzlādes laiki ir īsāki nekā parasti.	Akumulators ir izlādējies.	Nomainiet akumulatoru. Skatiet nodaļu 8.7. <i>Akumulatora nomaiņa</i> .
Robotizētais zāles plāvējs ilgu laiku atrodas uzlādes iekārtā.	Robotizētajā zāles plāvējā ir iebūvēts dīkstāves periods, kas norādīts dīkstāves laika tabulā. Skatiet nodaļu 4.2. <i>Taimera lietošana</i> .	Nav jāveic nekādas darbības
	Pirms vāka aizvēršanas nav nospiesta poga START .	Atveriet vāku, nospiediet pogu START un pēc tam aizveriet vāku.

9. PROBLĒMU NOVĒRŠANA

9.4. Loka vada pārrāvumu atrašana

Loka vada pārrāvumi parasti rodas, ja vadiem tiek neapzināti nodarīts fizisks kaitējums, piemēram, veicot dārza darbus ar lāpstu. Valstīs, kur augsne sasalst, vadu var sabojāt pat asi akmeņi, kas atrodas zemē. Pārrāvumi var būt saistīti arī ar lielu spriedzi vadā uzstādīšanas laikā.

Zāles pļaušana pārāk zemu uzreiz pēc uzstādīšanas var sabojāt kabeļa izolāciju. Noteikti izolācijas bojājumi var izraisīt pārrāvumus tikai vairākas nedēļas vai vairākus mēnešus vēlāk. Lai no tā izvairītos, izvēlieties maksimālo pļaušanas augstumu pirmajās nedēļās pēc uzstādīšanas un pēc tam samaziniet augstumu par vienu soli katru otro nedēļu, līdz tiek sasniegts vēlamois pļaušanas augstums.

Loka vada bojāts salaidums arī var radīt pārrāvumus pirmajās nedēļās pēc tam, kad ir ticis izveidots šis salaidums. Nepareizs salaidums var rasties, piemēram, ja oriģinālais savienotājs nav saspiests pietiekami cieši ar kņablēm vai ir izmantots zemākas kvalitātes savienotājs nekā oriģinālais savienotājs. Lūdzu, vispirms pārbaudiet visus zināmos salaidumus, pirms veicat tālāku traucējummeklēšanu.

Bojājumu var noteikt, pakāpeniski samazinot loka attālumu, kur varētu būt bojājums, līdz ir atlikusi pavisam īsa vada daļa.

1. Pārlicinieties, ka indikatora lampiņa uzlādes iekārtā mirgo zilā krāsā, kas nozīmē, ka ierobežojošajā vadā ir pārrāvums. Skatiet nodaļu 9.2. *Indikatora lampiņa uzlādes iekārtā.*
2. Pārbaudiet, vai ierobežojošā vada savienojumi ar uzlādes iekārtu ir pareizi savienoti un nav bojāti. Pārbaudiet, vai indikatora lampiņa uzlādes iekārtā joprojām mirgo zilā krāsā.

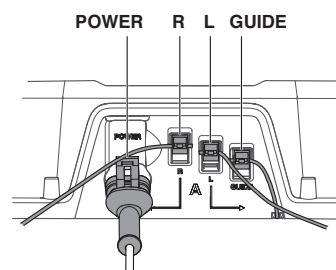
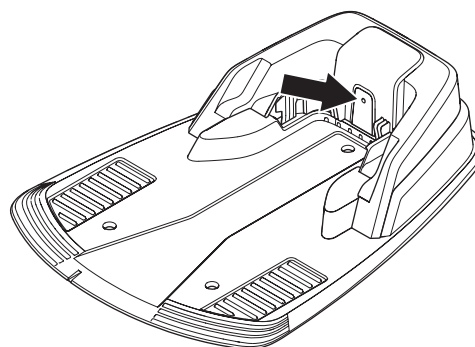

9. PROBLĒMU NOVĒRŠANA

3. Pievienojiet uzlādes iekārtu barošanas blokam. Nomainiet uzlādes iekārtā savienojumus starp palīgvodu un ierobežojošo vadu.

a) Mainiet vietām savienojumus "L" un "Guide". Ja indikatora lampiņa mirgo dzeltenā krāsā, tad pārrāvums ir ierobežojošajā vadā starp L un palīgveda un ierobežojošā vada savienojuma vietu (biezā, melnā līnija attēlā).

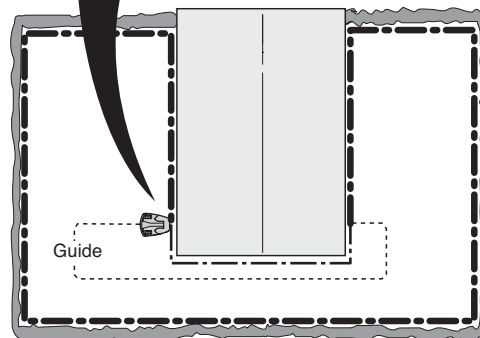
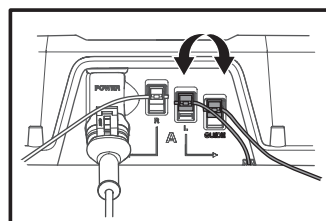

b) Novietojiet L un palīgvodu atpakaļ oriģinālajā pozīcijā. Pēc tam pārslēdziet R un palīgvodu. Ja indikatora lampiņa mirgo dzeltenā krāsā, tad pārrāvums ir ierobežojošajā vadā starp R un palīgveda un ierobežojošā vada savienojuma vietu (biezā, melnā līnija attēlā).

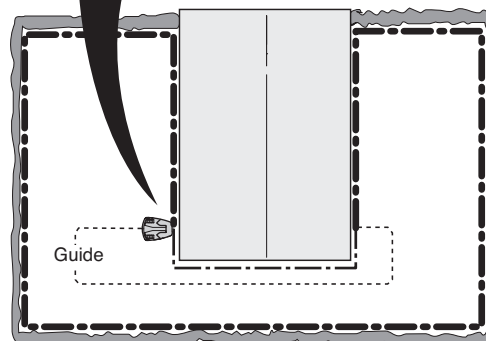
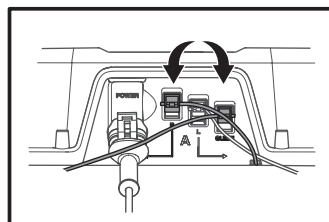

9. PROBLĒMU NOVĒRŠANA

4. a) Pieņemsim, ka iepriekš norādītās a) pārbaudes laikā indikatora lampiņa mirgoja dzeltenā krāsā. Salieciet visus savienojumus to sākotnējās pozīcijās. Pēc tam atvienojiet R. Pievienojiet jaunu loka vadu pie R. Pievienojiet jaunā loka vada otru galu kaut kur uzstādījuma vidū.

Ja indikatora lampiņa deg zaļā krāsā vai mirgo dzeltenā krāsā, pārrāvums ir kaut kur vadā starp atvienoto galu un vietu, kur jaunais kabelis ir pievienots (zemāk attēlā ir redzama bieza, melna līnija).

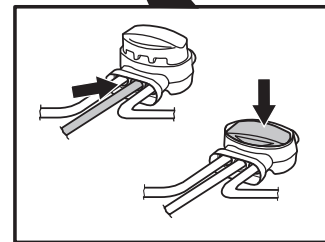
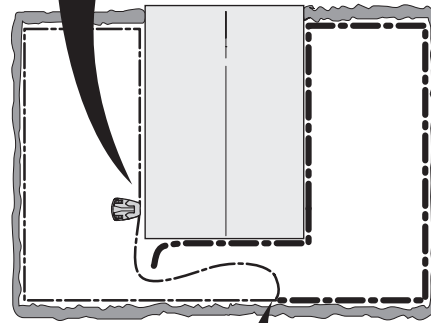
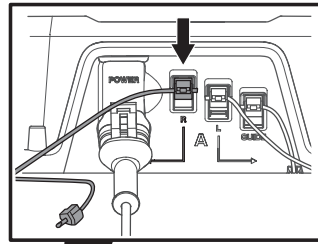

Šajā gadījumā pārvietojiet savienojumu jaunajam vadam tuvāk atvienotajam galam (apmēram pa vidu aizdomīgajam vada posmam) un pārbaudiet vēlreiz, vai indikatora lampiņa deg zaļā krāsā vai mirgo dzeltenā krāsā.

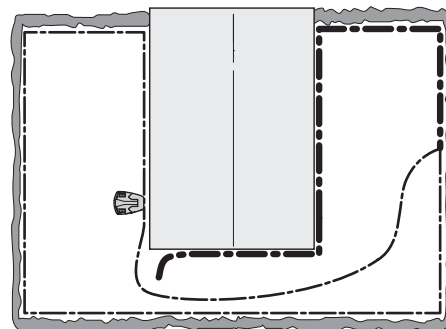

9. PROBLĒMU NOVĒRŠANA

Turpiniet, līdz ir palicis pavisam īss vada posms, kas nomaina mirgojošu zilu uz nepārtraukti degošu zaļu gaismu.

b) Ja iepriekš norādītās 3b) pārbaudes laikā indikatora lampiņa mirgoja dzeltenā krāsā, tiek veikta tāda pati pārbaude, bet šoreiz L tiek pievienots jaunais loka vads.

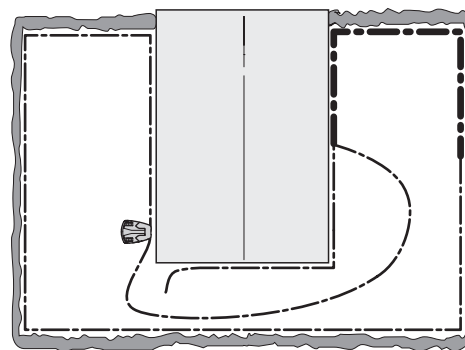

5. Kad pārrāvums ir atrasts, bojātā daļa jāaizstāj ar jaunu vadu. Ja ierobežojošo vadu var saīsināt, bojāto daļu var izgriezt. Vienmēr lietojiet oriģinālos savienotājus.

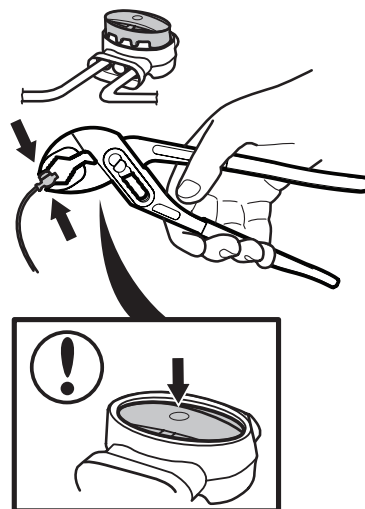

10. TEHNISKIE DATI

10. Tehniskie dati

Dati	R38Li	R40Li	R45Li
Izmēri			
Garums	58 cm	58 cm	58 cm
Platums	46 cm	46 cm	46 cm
Garums	26 cm	26 cm	26 cm
Svars	7,5 kg	7,5 kg	7,5 kg
Elektrosistēma			
Akumulators, litija jonu	18 V/2.1 Ah Art. Nr. 586 57 62-01, 586 57 62-02		
Barošanas bloks	100–240 V/28 V DC		
Zemsprieguma kabeļa garums	10 m	10 m	10 m
Vidējais elektroenerģijas patēriņš maksimālās izmantošanas laikā	4 kWh/mēnesī 380 m ² darba zonā	4 kWh/mēnesī 400 m ² darba zonā	4 kWh/mēnesī 450 m ² darba zonā
Lādēšanas strāva	1,3A DC	1,3A DC	1,3A DC
Vidējais pļaušanas laiks	70 min	70 min	70 min
Vidējais uzlādes laiks	50 min	50 min	50 min
Darba frekvenču josla	300-21400 Hz	300-21400 Hz	300-21400 Hz
Maksimālā radiofrekvences jauda****)	<25 mW @60m	<25 mW @60m	<25 mW @60m
Trokšņa izplūde vidē, kas noteikta kā skaņas jauda *			
Noteiktais skaņas jaudas trokšņa līmenis**)	56 dB (A)	56 dB (A)	56 dB (A)
Garantētais skaņas intensitātes līmenis	58 dB (A)	58 dB (A)	58 dB (A)
Skaņas spiediena trokšņa līmenis pie operatora auss***)	45 dB (A)	45 dB (A)	45 dB (A)
Pļaušana			
Griešanas sistēma	Trīs uz ass rotējoši griešanas asmeņi		
Asmens motora apgriezieni	2,900 apgr./min.	2,900 apgr./min.	2,900 apgr./min.
Elektroenerģijas patēriņš pļaušanas laikā	20 W +/- 20%	20 W +/- 20%	20 W +/- 20%
Griešanas augstums	2-5 cm	2-5 cm	2-5 cm
Griešanas platums	17 cm	17 cm	17 cm
Šaurākā iespējamā eja	90 cm	90 cm	90 cm
Pļaušanas platības maksimālais leņķis	25%	25%	25%
Ierobežojošā vada maksimālais leņķis	15%	15%	15%
Ierobežojošā vada maksimālais garums	400 m	400 m	400 m
Darbības kapacitāte	380 m ² +/- 20%	400 m ² +/- 20%	450 m ² +/- 20%
IP klasifikācija			
Robotizētais zāles plāvējs	IPX4	IPX4	IPX4
Uzlādes iekārta	IPX1	IPX1	IPX1
Transformators	IPX4	IPX4	IPX4

* Trokšņa ietekme uz vidi ir mērīta kā skaņas jauda (L_{WA}) saskaņā ar EK direktīvu 2000/14/EC Garantētais skaņas jaudas līmenis paredz ražošanas laikā radušās novirzes, kā arī novirzes no pārbaudes koda 1–3 dB(A) apmērā.

***) Trokšņa izplūdes nenoteiktība K_{WA} 2 dB(A)

****) Skaņas spiediena trokšņa nenoteiktība K_{pA} 2-4 dB(A)

*****) Maksimālā aktīvā izejas jauda uz antenām frekvenču joslā, kurā darbojas radioiekārta.

Mēs nevaram garantēt pilnu robotizētā zāles plāvēja saderību ar citām bezvadu sistēmām, piemēram, tālvadības pultīm, radio raidītājiem, lokiem vādzirdīgajiem, zemē ieraktu elektrisko žogu vai līdzīgām sistēmām.

10. TEHNISKIE DATI

Dati	R50Li	R70Li	R80Li
Izmēri			
Garums	58 cm	58 cm	58 cm
Platums	46 cm	46 cm	46 cm
Garums	26 cm	26 cm	26 cm
Svars	7,5 kg	7,5 kg	7,5 kg
Elektrosistēma			
Akumulators, litija jonu	18 V/2.1 Ah Art. Nr. 586 57 62-01, 586 57 62-02		
Barošanas bloks	100–240 V/28 V DC		
Zemsprieguma kabeļa garums	10 m	10 m	10 m
Vidējais elektroenerģijas patēriņš maksimālas izmantošanas laikā	4,5 kWh/mēnesī 500 m ² darba zonā	5,2 kWh/mēnesī 700 m ² darba zonā	5,8 kWh/mēnesī 800 m ² darba zonā
Lādēšanas strāva	1,3A DC	1,3A DC	1,3A DC
Vidējais pļaušanas laiks	70 min	65 min	65 min
Vidējais uzlādes laiks	50 min	50 min	50 min
Darba frekvenču josla	300-21400 Hz	300-21400 Hz	300-21400 Hz
Maksimālā radiofrekvences jauda****)	<25 mW @60m	<25 mW @60m	<25 mW @60m
Trokšņa izplūde vidē, kas noteikta kā skaņas jauda *			
Noteiktais skaņas jaudas trokšņa līmenis**)	56 dB (A)	58 dB (A)	58 dB (A)
Garantētais skaņas intensitātes līmenis	58 dB (A)	60 dB (A)	60 dB (A)
Skaņas spiediena trokšņa līmenis pie operatora auss***)	45 dB (A)	47 dB (A)	47 dB (A)
Pļaušana			
Griešanas sistēma	Trīs uz ass rotējoši griešanas asmeņi		
Asmens motora apgriezieni	2,900 apgr./min.	2,900 apgr./min.	2,900 apgr./min.
Elektroenerģijas patēriņš pļaušanas laikā	20 W +/- 20%	20 W +/- 20%	20 W +/- 20%
Griešanas augstums	2-5 cm	2-5 cm	2-5 cm
Griešanas platums	17 cm	17 cm	17 cm
Šaurākā iespējamā eja	90 cm	60 cm	60 cm
Pļaušanas platības maksimālais leņķis	25%	25%	25%
Ierobežojošā vada maksimālais leņķis	15%	15%	15%
Ierobežojošā vada maksimālais garums	400 m	400 m	400 m
Darbības kapacitāte	500 m ² +/- 20%	700 m ² +/- 20%	800 m ² +/- 20%
IP klasifikācija			
Robotizētais zāles plāvējs	IPX4	IPX4	IPX4
Uzlādes iekārta	IPX1	IPX1	IPX1
Transformators	IPX4	IPX4	IPX4

* Trokšņa ietekme uz vidi ir mērīta kā skaņas jauda (L_{WA}) saskaņā ar EK direktīvu 2000/14/EC Garantētais skaņas jaudas līmenis paredz ražošanas laikā radušās novirzes, kā arī novirzes no pārbaudes koda 1–3 dB(A) apmērā.

***) Trokšņa izplūdes nenoteiktība K_{WA} 2 dB(A)

****) Skaņas spiediena trokšņa nenoteiktība K_{pA} 2-4 dB(A)

*****) Maksimālā aktīvā izejas jauda uz antenām frekvenču joslā, kurā darbojas radioiekārta.

Mēs nevaram garantēt pilnu robotizētā zāles plāvēja saderību ar citām bezvadu sistēmām, piemēram, tālvadības pultīm, radio raidītājiem, lokiem vājdzirdīgajiem, zemē ieraktu elektrisko žogu vai līdzīgām sistēmām.

11. GARANTIJAS NOTEIKUMI

11. Garantijas noteikumi

GARDENA garantē izstrādājuma funkcionalitāti 2 gadu garumā (no iegādes brīža). Garantija attiecas uz nopietniem materiālu vai ražošanas defektiem.

Garantijas darbības laikā mēs nomainām izstrādājumu vai salabojam to bez maksas, ja ir izpildīti šādi nosacījumi:

- Robotizēto zāles plāvēju un uzlādes iekārtu drīkst izmantot tikai un vienīgi saskaņā ar lietotāja rokasgrāmatā sniegtajiem norādījumiem. Šī ražotāja garantija neietekmē esošās lietotāja garantijas prasības pret izplatītāju/pārdevēju.
- Lietotājiem un nepilnvarotām trešajām pusēm ir aizliegts mēģināt veikt izstrādājuma atjaunošanu.

Bojājumu veidu piemēri, kas netiek iekļauti garantijā:

- Bojājumi, ko izraisījis ūdens, uzsūcoties no robotizētā zāles plāvēja apakšējās daļas. Šādus bojājumus parasti rada veļas mazgāšanas vai apūdeņošanas sistēmas vai atveres/ieplakas darba zonā, kur lietus laikā veidojas ūdens uzkrājumi.
- Bojājumi, ko radījis zemsprieguma kabeļa īssavienojums;
- Bojājumi, ko izraisījis zibens.
- Bojājumi, ko izraisījusi nepareiza akumulatora uzglabāšana vai lietošana.
- Bojājumi, kas radušies, izmantojot baterijas, kas nav oriģinālās baterijas;
- Bojājumi, kas radušies, jo netika lietotas GARDENA oriģinālās rezerves daļas un piederumi, piemēram, asmeņi un uzstādīšanas materiāli.
- Bojājums loka vadā.
- Korpusa vai tā piekares bojājumi, kuri radušies nepareizas glabāšanas rezultātā.

Asmeņi tiek uzskatīti par vienreizējas lietošanas izstrādājumiem un tādēļ tie neietilpst garantijā.

Ja rodas problēmas ar jūsu GARDENA robotizēto zāles plāvēju, sazinieties ar GARDENA galveno servisa centru (skatiet sadaļu *Piezīmes*), lai saņemtu papildu norādījumus. Ja plānojat sazināties ar GARDENA galveno servisa centru, sagatavojiet pirkuma čeku un robotizētā zāles plāvēja sērijas numuru.

12. INFORMĀCIJA PAR VIDI

12. Informācija par vidi

Simboli uz GARDENA robotizētā zāles plāvēja vai tā iepakojuma norāda, ka uz šo izstrādājumu neattiecas ar mājtsaimniecības atkritumu apsaimniekošanu saistītie noteikumi. Tas ir jānodod piemērotā pārstrādes centrā, lai pārstrādātu tā elektroniskās detaļas un akumulatoru. Informāciju par akumulatora izjaukšanu skatiet nodaļā 8.7. *Akumulatora nomaiņa*.

Nodrošinot, ka šis izstrādājums tiek pareizi pārstrādāts, varat palīdzēt novērst iespējamo negatīvo ietekmi uz vidi un cilvēkiem. Pretējā gadījumā tiek veikta nepareiza šī izstrādājuma utilizēšana.

Lai uzzinātu vairāk par šī izstrādājuma pārstrādi, sazinieties ar vietējo pašvaldību, atkritumu pārstrādes uzņēmumu vai veikalu, kurā iegādājāties šo izstrādājumu.

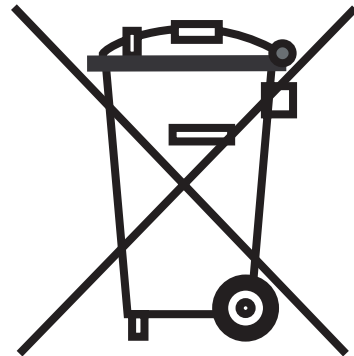

13. EK ATBILSTĪBAS DEKLARĀCIJA

13. EK atbilstības deklarācija

EK atbilstības deklarācija (attiecas tikai uz Eiropas valstīm)

Husqvarna AB, SE-561 82 Husqvarna, Zviedrija, tālr. Nr.: +46-36-146500, ar pilnu atbildību apliecina, ka robotizētie zāles pļāvēji **GARDENA R38Li, GARDENA R40Li, GARDENA R45Li, GARDENA R50Li, GARDENA R70Li un GARDENA R80Li** ar 2016. gada 39. nedēļas un jaunākiem sērijas numuriem (gads ir skaidri norādīts vienkāršā tekstā uz datu plāksnītes kopā ar sērijas numuru) atbilst prasībām, kas noteiktas PADOMES DIREKTĪVĀ:

- Direktīva **2006/42/EK** par mašīnām.
- Īpašas prasības robotiskiem ar akumulatoriem darbināmiem zāles pļāvējiem **EN 50636-2-107:2015**
- **Elektromagnētiskie lauki EN 62233.2008**
- Direktīva par “dažu bīstamu vielu izmantošanas ierobežošanu” **2011/65/EU**
- Direktīva “attiecībā uz trokšņa emisiju vidē no iekārtām, kas paredzētas izmantošanai ārpus telpām” **2000/14/EC**.
Informāciju par trokšņu emisiju un plaušanas platumu lasiet arī nodaļā „Tehniskie dati”. Informētā valsts iestāde 0404, SMP Svensk Maskinprovning AB, Fyrisborgsgatan 3, SE-754 50 Uppsala, Zviedrija, ir izdevusi pārskatu par atbilstības novērtējumu saskaņā ar 2000. gada 8. maija PADOMES DIREKTĪVAS “attiecībā uz trokšņu emisiju vidē”, **2000/14/EC**, VI pielikumu. Sertifikātiem ir šādi numuri: **01/901/204** modelim GARDENA R70Li un GARDENA R80Li, **01/901/163** modelim GARDENA R38Li, GARDENA R40Li, GARDENA R45Li un GARDENA R50Li.
- Direktīva “attiecībā uz radioiekārtām” **2014/53/ES**.
Tiek izmantoti šādi standarti:
- Melnraksts **ETSI EN 303 447 V1.1.1_0.0.7 (2016-07)**

Elektromagnētiskā saderība:

- **ETSI EN 301 489-1** (uzmetuma versija 2.1.0)

Husqvarna, 2016. gada 19. oktobris





Lars Roos

Global R&D Director, Electric Category
(Husqvarna AB pilnvarots pārstāvis un atbildīgais par tehnisko dokumentāciju)



INSTRUKCIJAS ORIGINĀLVALODĀ

Mēs paturam tiesības veikt izmaiņas bez iepriekšējas informēšanas.

Autortiesības © 2017 GARDENA Manufacturing GmbH. Visas tiesības ir aizsargātas.

115 84 43-64