

Návod k používání SILENO/SILENO+

R100Li, R100LiC/R130Li, R130LiC, R160Li





1 Úvod a bezpečnost		
1.1 Úvod		
1.2 Symboly na výrobku		
1.3 Symboly v Návodu k použití		
1.4 Bezpečnostní pokyny		
2 Představení	10	
2.1 Co je co?	11	
2.2 Obsah balení	12	
2.3 Funkce	12	
3 Instalace	15	
3.1 Příprava	15	
3.2 Instalace nabíjecí stanice	16	
3.3 Nabíjení baterie	20	
3.4 Instalace ohraničujícího vodiče	21	
3.5 Připojení ohraničujícího vodiče	27	
3.6 Instalace naváděcího vodiče	28	
3.7 Kontrola instalace	31	
3.8 První spuštění a kalibrace	32	
3.9 Test zajištění do nabíjecí stanice	32	
4 Použití	34	
4.1 Nabíjení vybité baterie	34	
4.2 Použití timeru	35	
4.3 Poh. režim	36	
4.4 Spuštění	37	
4.5 Zastavení	37	
4.6 Vypnutí	37	
4.7 Nastavení výšky sečení	38	
5 Ovládací panel	39	
5.1 Výběr režimu provozu Start	40	
5.2 Výběr režimu provozu Parkující	41	
5.3 Hlavní vypínač	41	
6 Funkce menu	42	
6.1 Hlavní menu	42	
6.2 Struktura menu	43	
6.3 Timer	44	
6.4 Zabezpečení	47	
6.5 SensorControl	48	
6.6 Smart System	49	
6.7 Instalace	51	
6.8 Nastavení	56	
7 Příklady zahrad	58	
8 Údržba	63	
8.1 Zimní uskladnění	63	
8.2 Po zimním skladování	64	
8.3 Čištění	64	
8.4 Převrácení a přemístování	66	
8.5 Za bouřky	66	
8.6 Řezné kotouče	66	
8.7 Software update (Aktualizace softwaru)	67	
8.8 Baterie	68	
9 Odstraňování problémů	69	
9.1 Hlášení závad	69	
9.2 Informativní zprávy	72	
9.3 Kontrolka nabíjecí stanice	73	
9.4 Příznaky	73	
9.5 Nalezení přerušení vodiče smyčky	75	
10 Technické údaje	78	
11 Podmínky záruky	79	
12 Informace týkající se životního prostředí	80	
13 Prohlášení o shodě ES	81	

POZNÁMKY

Výrobní číslo: _____

PIN kód: _____

Registrační klíč výrobku: _____

Kód PRK (Product Registration Key) je cenný doklad je třeba ho uložit na bezpečné místo. Tento klíč je nutný například k registraci výrobku na webu společnosti GARDENA nebo k odemknutí robotické sekačky v případě ztráty PIN kódu. Registrační klíč výrobku je uveden v samostatném dokumentu, který je součástí balení.

Pokud dojde k odcizení robotické sekačky, je nutné tuto skutečnost sdělit společnosti GARDENA. Obratě se na Centrální službu společnosti GARDENA a uveďte výrobní číslo robotické sekačky a registrační klíč výrobku, aby mohla být zaregistrována do mezinárodní databáze jako odcizená. Jedná se o důležitý krok z hlediska ochrany robotické sekačky proti odcizení, který snižuje zájem o nákup a prodej odcizených sekaček.

Pokud kontaktujete Centrální službu společnosti GARDENA, mějte vždy po ruce výrobní číslo robotické sekačky. Získáte tak rychlejší podporu.

Centrální služba společnosti GARDENA

www.gardena.com

1 Úvod a bezpečnost

1.1 Úvod

Blahopřejeme vám k volbě výjimečně kvalitního produktu. Abyste dosáhli s robotickou sekačkou GARDENA co nejlepších výsledků, musíte znát způsob jejího fungování. Tento Návod k použití obsahuje důležité informace o robotické sekačce, její instalaci a používání. Následující pokyny se týkají všech výrobků GARDENA Sileno a Sileno+. Skupina výrobků Sileno obsahuje modely R100Li a R100LiC. Skupina výrobků Sileno+ obsahuje modely R130Li, R130LiC a R160Li. Tyto pokyny tedy budou odkazovat na názvy konkrétních modelů

Jako doplněk k tomuto Návodu k obsluze naleznete na webových stránkách společnosti GARDENA, www.gardena.com, informační videa s pokyny. Zde najdete další nápovědu a rady k používání.

Mějte na paměti, že obsluha je odpovědná za nehody a rizika vzniklá jiným osobám nebo na jejich majetku.

Společnost GARDENA dodržuje zásadu průběžného vývoje produktů a vyhrazuje si proto právo změn konstrukce, vzhledu a funkcí výrobků bez předchozího oznámení.

V návodu k použití je použit následující systém, který má usnadnit práci s návodem:

- Text psaný *kurzívou* je text, který se zobrazuje na displeji robotické sekačky, nebo se jedná o odkaz na jinou část Návodu k použití.
- Slova psaná **tučně** označují tlačítka na klávesnici robotické sekačky.
- Slova psaná **VELKÝMI PÍSMENY** a *kurzívou* označují polohu hlavního vypínače a různé provozní režimy robotické sekačky.

DŮLEŽITÉ INFORMACE

Než začnete robotickou sekačku používat, přečtěte si pečlivě návod k používání a ubezpečte se, že jste dokonale pochopili pokyny v něm uvedené. Návod k používání bezpečně uchovejte pro budoucí použití!

Toto zařízení není určeno k použití osobami (včetně dětí) s omezenými fyzickými, smyslovými nebo duševními schopnostmi nebo s nedostatečnými zkušenostmi či znalostmi, pokud nejsou pod dozorem nebo pokud jim osobou, zodpovídající za jejich bezpečnost, nebyly sděleny pokyny k používání zařízení. Děti by měly být pod dozorem a neměly by si se zařízením hrát.

www.gardena.com



1001-003

ÚVOD A BEZPEČNOST

DŮLEŽITÉ INFORMACE

Toto zařízení smí používat děti od 8 let a osoby se sníženými fyzickými, smyslovými nebo duševními schopnostmi nebo nedostatečnými zkušenostmi či znalostmi pod dozorem odpovědné osoby, nebo pokud jim takováto osoba poskytne pokyny, které zajistí, že budou zařízení používat bezpečným způsobem.

Děti si se zařízením nesmí hrát. Čištění a údržbu nesmí provádět děti bez dozoru.



VAROVÁNÍ

Při nesprávném používání může být robotická sekačka nebezpečná.



VAROVÁNÍ

Robotickou sekačku nikdy nepoužívejte, pokud se v místě, kde provádíte sekání, nacházejí nějaké osoby, zejména děti, nebo domácí zvířata.

1.2 Symboly na výrobku

Na robotické sekačce můžete nalézt tyto symboly. Prostudujte si je pečlivě.

- Než začnete robotickou sekačku používat, přečtěte si pečlivě návod k používání a ubezpečte se, že jste dokonale pochopili pokyny v něm uvedené. Abyste robotickou sekačku používali bezpečně a účinně, je nutné důsledně dodržovat varování a bezpečnostní pokyny v tomto návodu k používání.
- Robotickou sekačku je možné spustit pouze tehdy, když je hlavní vypínač v poloze 1 a je zadán správný PIN kód. Před zahájením jakékoli kontroly či údržby přepněte hlavní vypínač do polohy 0.
- Pokud robotická sekačka pracuje, dodržujte od ní bezpečnou vzdálenost. Ruce a nohy udržujte mimo dosah rotujících nožů.

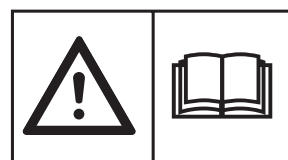

3018-173

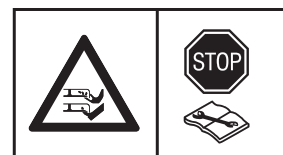

3018-174



3018-066

ÚVOD A BEZPEČNOST

- Když robotická sekačka pracuje, nikdy nedávejte ruce nebo nohy do blízkosti těla sekačky nebo pod něj. Na robotické sekačce nejezděte.



3012-665

- Funkce aretace



3018-244

- Tento výrobek vyhovuje platným směrnici ES.



6001-024

- Emise hluku do okolí. Emise produktu jsou uvedeny v kapitole 10, *Technické údaje*, a na typovém štítku.

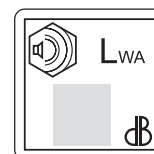

3012-1059

- Po skončení životnosti výrobku nesmí být výrobek likvidován jako normální domovní odpad. Výrobek musí být recyklován v souladu s platnou legislativou.



3032-019

- K čištění robotické sekačky nepoužívejte vysokotlakou myčku ani tekoucí vodu.

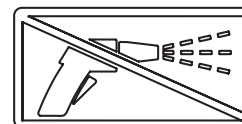

3018-243

- Podvozek obsahuje komponenty citlivé na elektrostatický výboj. Podvozek je také významnou součástí konstrukce robotické sekačky a pokud bude produkt používán venku, musí být znovu odborně utěsněn. Z tohoto důvodu může podvozek otevřít pouze autorizovaný servisní technik. Porušené utěsnění může způsobit ukončení platnosti záruky na celek nebo na určité části.



3012-1097

- Nízkonapěťový kabel nesmí být zkracován, prodlužován ani napojován.
- V blízkosti nízkonapěťového kabelu nepoužívejte vyžínáč. Když vyžínáte okraje, kde jsou položeny kabely, dbejte na opatrnost.

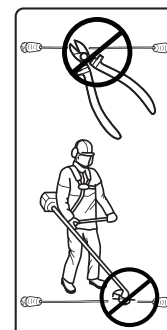

3012-1351



ÚVOD A BEZPEČNOST

1.3 Symboly v Návodu k použití

V Návodu k použití můžete nalézt tyto symboly. Prostudujte si je pečlivě.

- Před zahájením jakékoli kontroly či údržby přepněte hlavní vypínač do polohy 0.

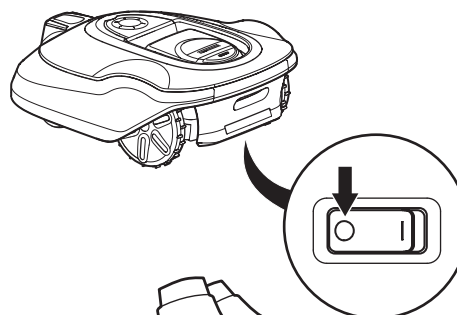

3018-213

- Při práci s šasi robotické sekačky vždy používejte ochranné rukavice.



3012-272

- K čištění robotické sekačky nepoužívejte vysokotlakou myčku ani tekoucí vodu.

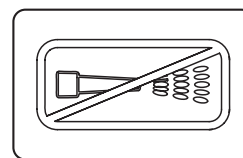

3018-062

- Výstražný rámeček upozorňuje na riziko úrazu zvláště při nedodržení pokynů.

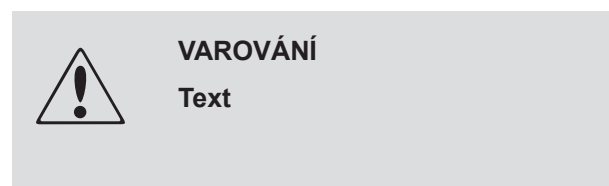

- Informační rámeček upozorňuje na riziko poškození materiálu zvláště při nedodržení pokynů. Rámeček se používá také v případě, kdy hrozí riziko chyby uživatele.

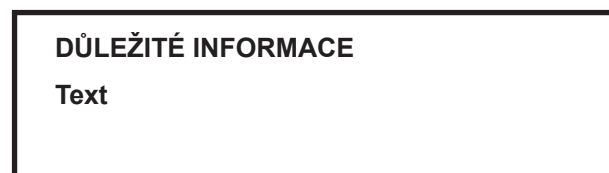

1.4 Bezpečnostní pokyny

Použití

- Tato robotická sekačka je určena k sečení trávy na volných a rovných plochách. Smí být používána pouze s vybavením doporučeným výrobcem. Všechny jiné typy použití jsou nevhodné. Je nutné přesně dodržovat pokyny výrobce týkající se provozu, údržby a oprav.
- Pokud se v místě, které chcete posekat, nachází nějaké osoby, především děti, případně domácí zvířata, použijte funkci **PARK** nebo vypněte hlavní spínač na robotické sekačce. Pokud se v místě, které chcete posekat, nachází nějaké osoby nebo domácí zvířata, doporučujeme, abyste sekačku naprogramovali na dobu, kdy se na daném místě nikdo nenachází (například na noc). Viz část 6.3 *Timer na straně 43*.



1001-003



ÚVOD A BEZPEČNOST

- Robotickou sekačku smí používat, udržovat a opravovat pouze osoby plně obeznámené s jejími speciálními vlastnostmi a s bezpečnostními předpisy. Než začnete robotickou sekačku používat, přečtěte si pečlivě návod k používání a ubezpečte se, že jste dokonale pochopili pokyny v něm uvedené.
- Je zakázáno měnit originální konstrukci robotické sekačky. Veškeré úpravy provádí uživatel na vlastní riziko.
- Zkontrolujte, zda na trávníku nejsou kameny, větve, nástroje, hračky nebo jiné předměty, které by mohly poškodit nože. Předměty na trávníku mohou také způsobit zastavení robotické sekačky. Může být třeba předmět odstranit, aby mohla sekačka pokračovat v sečení.
- Spusťte robotickou sekačku podle návodu. Když je hlavní vypínač v poloze 1, nepřibližujte se rukama a nohama k rotujícím nožům. Nikdy nedávejte ruce nebo nohy pod robotickou sekačku.
- Robotickou sekačku nikdy nezvedejte nebo ji nepřenášejte, pokud je vypínač v poloze 1.
- Robotickou sekačku nesmí používat osoby, které nevědí, jak robotická sekačka funguje a jak se chová.
- Robotická sekačka nesmí nikdy přijít do kontaktu s osobami či zvířaty. Pokud se sekačka postaví do cesty nějaká osoba nebo zvíře, měla by být okamžitě zastavena. Viz část 4.5 *Zastavení na straně 37*.
- Na robotickou sekačku nebo na její nabíjecí stanici nic nepokládejte.
- Je zakázáno používat robotickou sekačku s vadným žacím kotoučem nebo tělem. Stejně tak nesmí být používána s vadnými noži, šrouby, maticemi nebo vodiči.
- Nepoužívejte robotickou sekačku v případě, že nefunguje hlavní vypínač.
- Když nebudete robotickou sekačku používat, vždy ji vypněte hlavním vypínačem. Robotickou sekačku je možné spustit pouze tehdy, když je hlavní vypínač v poloze 1 a je zadán správný PIN kód.
- Robotickou sekačku nikdy nepoužívejte současně se zavlažovačem. Použijte funkci časovače (viz část 6.3 *Timer na str. 44*), aby sekačka a zavlažovač nikdy nepracovaly současně.
- Společnost GARDENA nezaručuje plnou kompatibilitu robotické sekačky s dalšími typy bezdrátových systémů, jako jsou např. dálková ovládní, rádiové vysílačky, sluchadla, podzemní elektrické ohradníky a podobně.
- Zabudovaný alarm je velice hlasitý. Buďte opatrní. Zejména to platí tehdy, pokud s robotickou sekačkou manipulujete v místnosti.

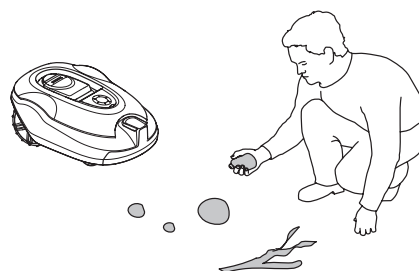

3018-201



3012-663

ÚVOD A BEZPEČNOST

Přemísťování

Při přepravování robotické sekačky na velké vzdálenosti používejte originální obal.

Bezpečné přemístění z pracovní oblasti nebo v rámci oblasti:

1. Stisknutím tlačítka **STOP** zastavte robotickou sekačku. Pokud je nastavena střední nebo vysoká úroveň zabezpečení (viz 6.4 Zabezpečení na straně 47), je třeba zadat PIN kód. PIN kód se skládá ze čtyř číslic, které uživatel zvolí při prvním spuštění robotické sekačky, viz 3.8 První spuštění a kalibrace na straně 32.
2. Přepněte hlavní vypínač do polohy 0.
3. Přenášejte robotickou sekačku za držadlo na zadní straně produktu. Robotickou sekačku přenášejte s žacím diskem otočeným od těla.

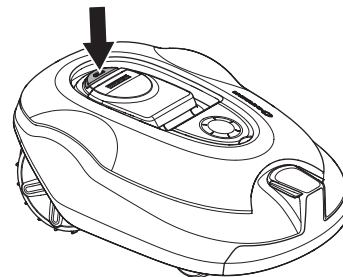

3018-202

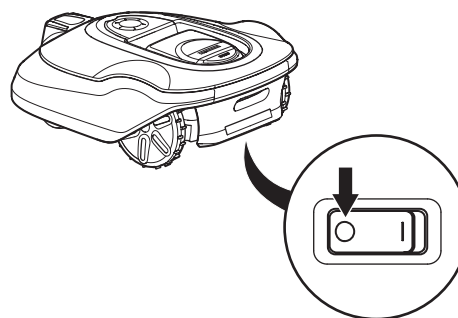

3018-213

DŮLEŽITÉ INFORMACE

Nezvedejte robotickou sekačku, jestliže je zaparkovaná v nabíjecí stanici. Mohlo by dojít k poškození nabíjecí stanice nebo robotické sekačky. Stiskněte tlačítko **STOP** a než sekačku zvednete, nejprve ji vytáhněte ven z nabíjecí stanice.

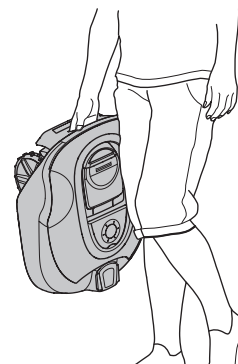

3012-219

ÚVOD A BEZPEČNOST

Údržba



VAROVÁNÍ

Pokud robotickou sekačku obrátíte vzhůru nohama, hlavní vypínač musí být vždy v poloze 0.

Hlavní vypínač musí být v poloze 0 při každé práci na podvozku sekačky, např. při čištění nebo výměně nožů.

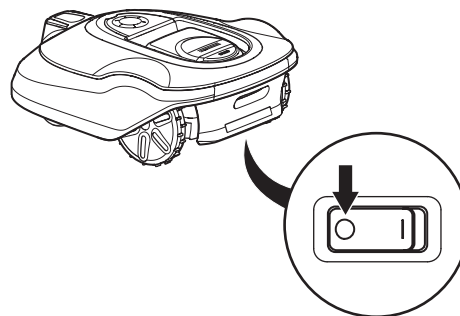

3018-213

DŮLEŽITÉ INFORMACE

K čištění robotické sekačky nepoužívejte vysokotlakou myčku ani tekoucí vodu. Nikdy nepoužívejte k čištění ředidla.

Robotickou sekačku jednou týdně zkontrolujte a vyměňte všechny poškozené nebo opotřebované části. Při týdenní kontrole je třeba provést následující úkony:

- Očistěte nabíjecí stanici od trávy, listů, větviček a dalších předmětů, které by mohly vadit robotické sekačce při zajíždění do nabíjecí stanice.
- Přepněte hlavní vypínač do polohy 0 a nasadte si ochranné rukavice. Obrátte robotickou sekačku vzhůru nohama. Zkontrolujte následující:
 1. Očistěte hnací kola. Tráva na hnacích kolech může negativně ovlivnit pohyb sekačky ve svazích.
 2. Očistěte přední kola. Tráva na předních kolech a na osách předních kol může negativně ovlivnit výkon.
 3. Očistěte tělo, podvozek a žací systém. Odstraňte trávu, listy a další nečistoty negativně ovlivňující výkon produktu.
 4. Ověřte, že jsou všechny žací nože sekačky nepoškozené. Dále zkontrolujte, zda se mohou žací nože sekačky volně otáčet. Žací nože je třeba pravidelně měnit i v případě, že jsou nepoškozené, aby bylo dosaženo co nejlepších výsledků sečení a malé spotřeby elektrické energie. Pokud je to nutné, vyměňte všechny nože a šrouby najednou, aby zůstaly rotující části vyvážené. Viz 8.6 *Rezné kotouče na straně 66*

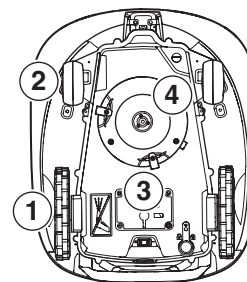

3018-226

PŘEDSTAVENÍ

2 Představení

Tato kapitola obsahuje informace, které jsou důležité pro plánování instalace.

Instalace robotické sekačky zahrnuje čtyři hlavní komponenty:

- Robotická sekačka seče trávník v podstatě nepravidelným způsobem. Robotická sekačka je napájena bezúdržbovým akumulátorem.
- Nabíjecí stanici, do které se robotická sekačka automaticky vrací, když úroveň nabití baterie klesne příliš nízko. Nabíjecí stanice má tři funkce:
 - Vysílá řídicí signály podél ohraničujícího vodiče.
 - Vysílá řídicí signály podél naváděcího vodiče.
 - Nabíjet baterii robotické sekačky.
- Napájecí jednotka připojená mezi nabíjecí stanicí a el. zásuvku 100–240 V. Napájecí jednotka je připojena do zásuvky a do nabíjecí stanice pomocí 10 m dlouhého nízkonapěťového kabelu. Nízkonapěťový kabel nesmí být zkracován ani prodlužován.

Delší nízkonapěťový kabel je k dispozici jako volitelné příslušenství. Další informace získáte v centrální službě společnosti GARDENA.

Zdroj napájení může na různých trzích vypadat odlišně.

- Vodič smyčky položený do smyčky kolem pracovní oblasti robotické sekačky. Vodič smyčky je položený kolem okrajů trávníku a kolem objektů a rostlin, do kterých nesmí robotická sekačka najet. Vodič smyčky se používá také jako naváděcí vodič

Vodič dodávaný pro instalaci:

	R100Li, R100LiC	R130Li, R130LiC	R160Li
Délka vodiče, m	200	250	250

Pokud to nestačí, je možné dokoupit další vodič a spojit ho se stávajícím vodičem pomocí spojky.

Maximální povolená délka ohraničující smyčky je 800 m.

DŮLEŽITÉ INFORMACE

Vždy používejte originální náhradní díly a příslušenství

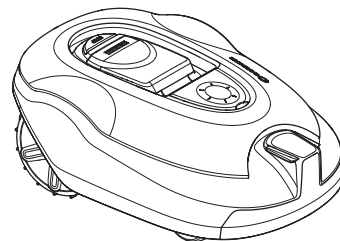

3018-203

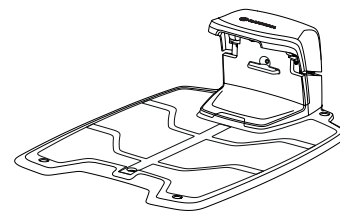

3012-1041

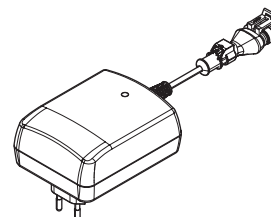

3012-1352

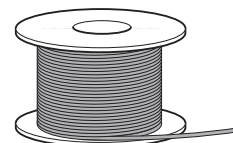

3012-221

PŘEDSTAVENÍ

2.1 Co je co?

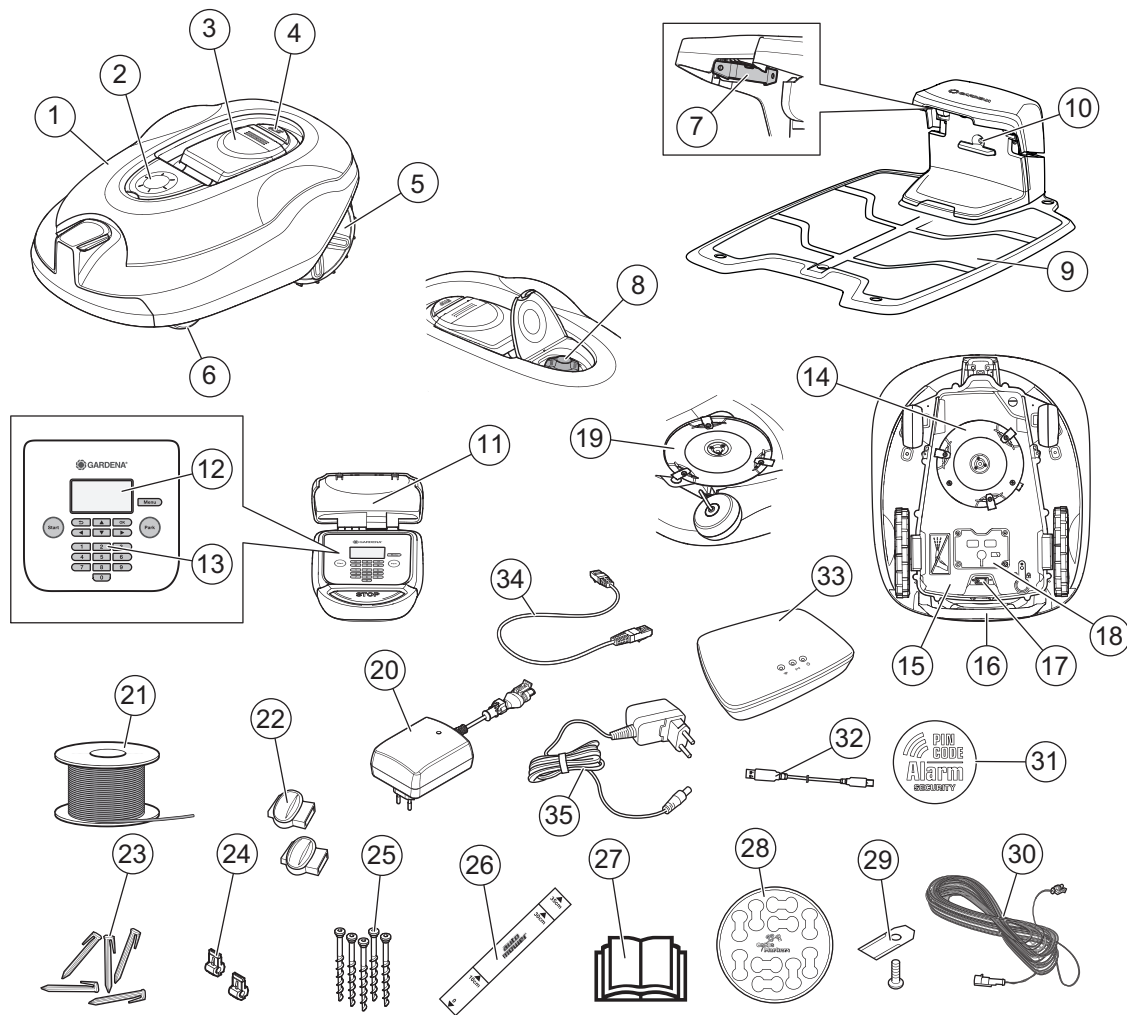

3018-230

Čísla na obrázku označují:

- | | |
|--|---|
| <ol style="list-style-type: none"> 1. Tělo 2. Víko nastavení výšky sekání 3. Víko displeje a klávesnice 4. Tlačítko Stop / západka otevření víka 5. Zadní kola 6. Přední kola 7. Kontaktní proužky 8. Nastavení výšky sečení 9. Nabíjecí stanice 10. Kontrolka LED pro kontrolu funkce nabíjecí stanice, ohraničujícího vodiče a naváděcího vodiče 11. Typový štítek 12. Displej 13. Klávesnice 14. Žací systém 15. Podvozek s elektronikou, baterií a motory 16. Rukojeť 17. Hlavní vypínač 18. Kryt baterie 19. Žací kotouč | <ol style="list-style-type: none"> 20. Zdroj napájení (zdroj napájení může na různých trzích vypadat odlišně) 21. Vodič smyčky pro ohraničující smyčku a naváděcí vodič 22. Spojky vodiče smyčky 23. Skoby 24. Konektor pro vodič smyčky 25. Šrouby pro upevnění nabíjecí stanice 26. Pomocná měrka pro instalaci ohraničujícího vodiče (pomocná měrka se odlomí z krabice) 27. Návod k používání a Rychlý průvodce 28. Označovače kabelů 29. Náhradní nože 30. Nízkonapěťový kabel 31. Výstražný štítek 32. Kabel USB pro softwarové aktualizace 33. Brána Smart System (pouze pro modely GARDENA R100LiC, R130LiC) 34. Kabel LAN brány Smart System (pouze pro modely GARDENA R100LiC, R130LiC) 35. Zdroj napájení brány Smart System (pouze pro modely GARDENA R100LiC, R130LiC) |
|--|---|

Czech – 11

PŘEDSTAVENÍ

2.2 Obsah balení

Balení robotické sekačky GARDENA bude obsahovat následující součásti.

	GARDENA				
	R100Li	R100LiC	R130Li	R130LiC	R160Li
Robotická sekačka	√	√	√	√	√
Nabíjecí stanice	√	√	√	√	√
Zdroj napájení	√	√	√	√	√
Vodič smyčky	200 m	200 m	250 m	250 m	250 m
Spojky	7 ks	7 ks	7 ks	7 ks	7 ks
Skoby	400 ks	400 ks	400 ks	400 ks	400 ks
Spojky	5 ks	5 ks	5 ks	5 ks	5 ks
Šrouby pro ukotvení nabíjecí stanice	5 ks	5 ks	5 ks	5 ks	5 ks
Imbusový klíč	√	√	√	√	√
Měrka	√	√	√	√	√
Nízkonapěťový kabel	√	√	√	√	√
Návod k používání a Rychlý průvodce	√	√	√	√	√
Označovače kabelů	√	√	√	√	√
Náhradní nože	9 ks	9 ks	9 ks	9 ks	9 ks
Výstražný štítek	√	√	√	√	√
Kabel USB pro softwarové aktualizace	√	√	√	√	√
Brána Smart System		√		√	
Kabel LAN brány Smart System		√		√	
Zdroj napájení brány Smart System		√		√	

2.3 Funkce

Kapacita

Robotickou sekačku doporučujeme používat pro trávníky do rozlohy:

	R100Li, R100LiC	R130Li, R130LiC	R160Li
Plocha trávníku, m²	1000	1300	1600

Velikost oblasti, jakou může robotická sekačka posekat, závisí především na stavu nožů a na typu, výšce a vlhkosti trávy. Důležitý je také tvar zahrady. Pokud se zahrada skládá zejména z otevřených travnatých ploch, robotická sekačka poseče za hodinu větší plochu, než když se zahrada skládá z několika malých travnatých ploch oddělených stromy, květinovými záhony a průchody.

Plně nabitá robotická sekačka seče 60 až 80 minut (podle stáří baterie a hustoty trávy). Potom se robotická sekačka 60 až 70 minut nabíjí. Doba nabíjení se může lišit (kromě jiných faktorů) v závislosti na okolní teplotě.

PŘEDSTAVENÍ

Metoda sečení

Systém sečení robotické sekačky je založen na účinném a energeticky úsporném principu. Na rozdíl od mnoha standardních sekaček robotická sekačka trávu „nemlátí“, ale seče.

Abyste dosáhli co nejlepších výsledků, doporučujeme používat robotickou sekačku zejména za suchého počasí. Robotické sekačky GARDENA mohou sekat také za deště, ale mokrá tráva se na robotické sekačce snadno hromadí a existuje větší nebezpečí sklouznutí na strmých svazích.

Chcete-li dosáhnout co nejlepších výsledků sečení, musí být nože v dobrém stavu. Aby zůstaly bříty co nejdéle ostré, je důležité, aby se na trávníku nevyskytovaly větve, malé kameny a jiné objekty, které mohou poškodit bříty.

Abyste dosáhli optimálního posečení, vyměňujte pravidelně bříty. Bříty se vyměňují velmi jednoduše Viz 8.6 *Řezné kotouče na straně 66*.

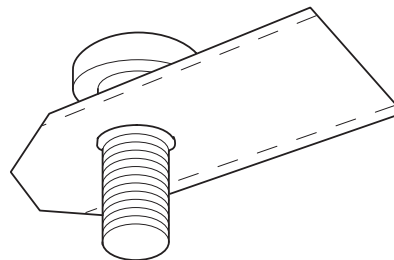

3020-002

Způsob práce

Robotická sekačka seče trávník automaticky. Nepřetržitě střídá sečení a nabíjení.

Robotická sekačka začne hledat nabíjecí stanici, když úroveň nabití baterie klesne příliš nízkou. Při hledání nabíjecí stanice robotická sekačka neseče.

Když robotická sekačka hledá nabíjecí stanici, nejprve hledá náhodným způsobem naváděcí vodič. Potom sleduje cestou do nabíjecí stanice naváděcí vodič.

Po úplném nabití baterie robotická sekačka opustí nabíjecí stanici a začne sekat na předdefinované ploše zahrady. Pravděpodobně bude nutné provést ruční nastavení výjezdu sekačky, aby se zajistilo rovnoměrné sekání trávníku, viz 6.7 „*Instalace*“ na straně 51.

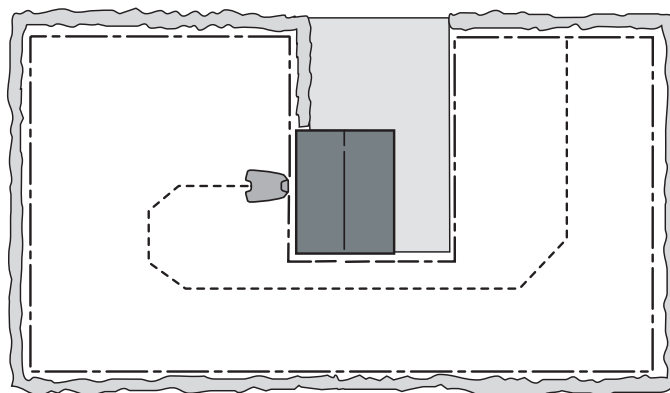

3023-003

Když tělo robotické sekačky narazí na překážku, sekačka zacouvá a rozjede se jiným směrem.

Senzory vpředu a vzadu poznají, když se sekačka přiblíží k ohraničujícímu vodiči. Robotická sekačka může přejet až o 32 centimetrů přes vodič, než se otočí.

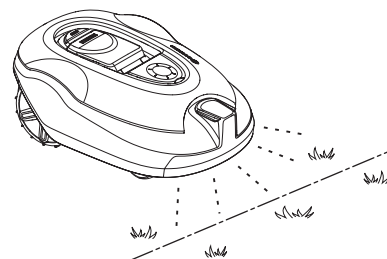

3018-204

PŘEDSTAVENÍ

Tlačítko **STOP** na horní straně robotické sekačky slouží zejména k zastavení pracující sekačky. Po stisknutí tlačítka **STOP** se otevře víko, pod kterým se nachází ovládací panel. Tlačítko **STOP** zůstane stisknuté, dokud víko nezavřete. Zavření víka společně se stisknutím tlačítka **START** funguje jako inhibitor spuštění.

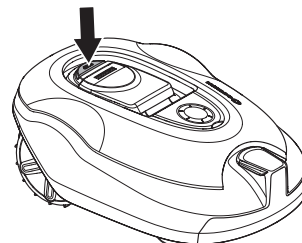

Pomocí ovládacího panelu na horní části robotické sekačky se ovládají veškerá nastavení sekačky.

Když je hlavní vypínač poprvé nastaven do polohy 1, zahájí se spouštěcí posloupnost zahrnující řadu důležitých základních nastavení. Viz 3.8 *První spuštění a kalibrace na straně 32*.

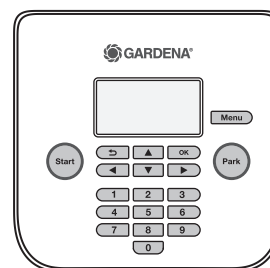

3018-202

Způsob pohybu

Robotická sekačka se pohybuje náhodným způsobem, který si sama určuje. Způsob pohybu se nikdy neopakuje. Při tomto systému sečení je trávník posečen velmi rovnoměrně bez vysekaných pruhů od robotické sekačky.

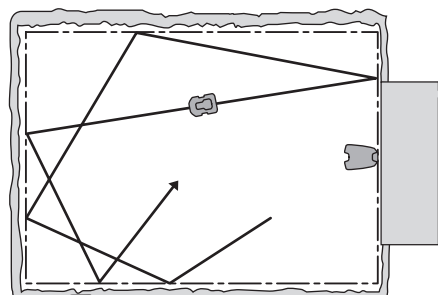

3018-239

Metoda hledání

Robotická sekačka seče nepravidelným způsobem, dokud nedojede k naváděcímu vodiči. Potom sleduje naváděcí vodič až k nabíjecí stanici.

Naváděcí vodič je kabel, který je natažený od nabíjecí stanice např. směrem k odlehle části pracovní oblasti nebo skrze úzký průchod a na konci je připojený k ohraničujícím vodičům. Viz 3.6 *Instalace naváděcího vodiče na straně 28*.

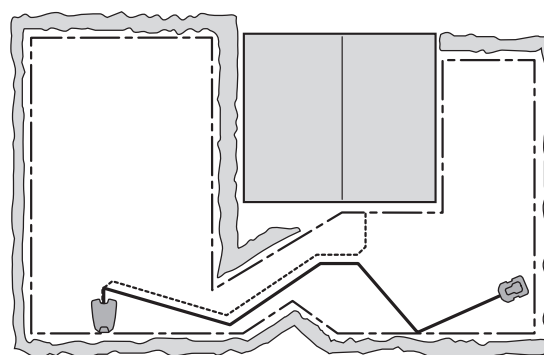

3023-012

3023-013

3 Instalace

V této kapitole je popsána instalace robotické sekačky. Před zahájením instalace si přečtěte předchozí kapitolu 2. *Představení.*

Před zahájením instalace si také přečtěte celou tuto kapitolu. Provedení instalace má rovněž vliv na fungování robotické sekačky. Proto je potřeba instalaci pečlivě naplánovat.

Plánování si zjednodušíte, když si nakreslíte náčrtek pracovní plochy včetně všech překážek. Zjednoduší vám to určení ideální polohy nabíjecí stanice, ohraničujícího vodiče a naváděcího vodiče. Nakreslete si náčrtek dráhy vedení ohraničujícího vodiče a naváděcího vodiče.

Příklady instalace viz *Viz 7 Příklady zahrad na straně 58.*

Další popisy a tipy týkající se instalací najdete také na www.gardena.com.

Provedte instalaci pomocí následujících kroků:

- 3.1 Příprava
- 3.2 Instalace nabíjecí stanice
- 3.3 Nabíjení baterie
- 3.4 Instalace ohraničujícího vodiče
- 3.5 Připojení ohraničujícího vodiče
- 3.6 Instalace naváděcího vodiče
- 3.7 Kontrola instalace
- 3.8 První spuštění a kalibrace
- 3.9 Zkušební zajištění do nabíjecí stanice

Aby bylo možné dokončit kompletní spuštění, musí být zapojena nabíjecí stanice a ohraničující a naváděcí vodič.

3.1 Příprava

1. Pokud je tráva v pracovní oblasti vyšší než 10 cm, posekejte ji standardní sekačkou. Potom seberte trávu.
2. Zaplňte díry a jámy, aby v nich dešťová voda nevytvářela jezírka. Kdyby produkt sekal v jezírkách vody, mohl by se poškodit. *Viz 11 Podmínky záruky na straně 79.*
3. Před zahájením instalace si důkladně přečtěte všechny kroky.

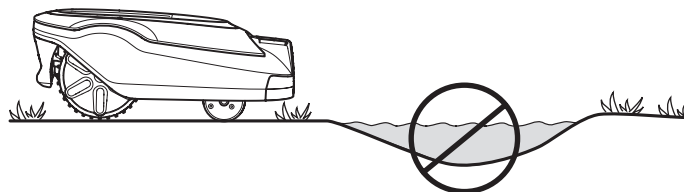

3018-212

INSTALACE

4. Zkontrolujte, zda byly provedeny všechny části instalace. Čísla v závorkách odkazují na obrázky komponenty. Viz 2.1 Co je co? na straně 11.

- Robotická sekačka
- Nabíjecí stanice (10)
- Vodič smyčky pro ohraničující smyčku a naváděcí vodič (22)
- Zdroj napájení (21)
- Nízkonapěťový kabel (30)
- Skoby (23)
- Konektory pro vodič smyčky (24)
- Šrouby pro nabíjecí stanici (25)
- Měrka (26)
- Spojky vodiče smyčky (22)
- Označovače kabelů (28)

Během instalace budete také potřebovat:

- Kladívko nebo gumovou paličku (pro zjednodušení zatloukání skob do země).
- Kombinované kleště pro stříhání ohraničujícího vodiče a stisknutí konektorů k sobě
- Siko kleště (pro stisknutí spojek k sobě)
- Rýč nebo lopatku, pokud je třeba ohraničující vodič uložit do země.

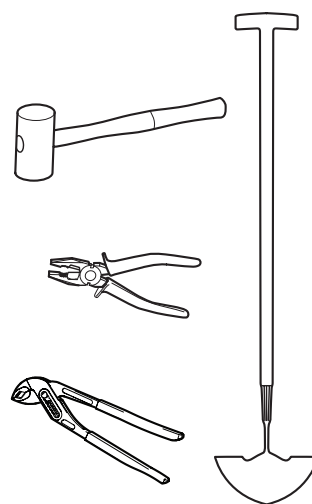

3012-1311

3.2 Instalace nabíjecí stanice

Nejlepší místo pro nabíjecí stanici

Při výběru nejlepšího místa pro nabíjecí stanici uvažte následující aspekty:

- Před nabíjecí stanicí nechejte alespoň 3 metry volného místa.
- V blízkosti musí být el. zásuvka. Přiložený nízkonapěťový kabel je 10 metrů dlouhý.
- Nabíjecí stanice musí stát na rovném místě mimo dosah ostrých předmětů.
- Musí být chráněna před vodou např. ze zavlažovacího systému.
- Musí být chráněna před přímým slunečním svitem.
- Možná budete chtít umístit nabíjecí stanici mimo dohled okoljdoucích osob.

INSTALACE

Před nabíjecí stanicí musí být dostatek volného místa (alespoň 3 metry). V pracovní oblasti by také měla být umístěna centrálně, aby robotická sekačka snadněji dosáhla do všech míst pracovní oblasti.

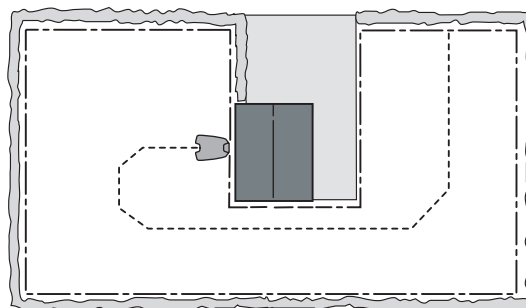

Nabíjecí stanici neumísťujte do stísněných prostor v pracovní oblasti. Pro robotickou sekačku by pak mohlo být obtížné najít nabíjecí stanici.

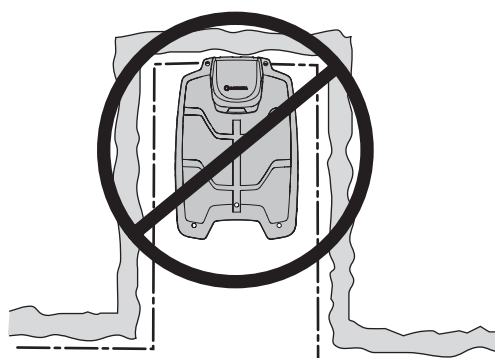

Nabíjecí stanice musí být umístěna na přibližně rovném povrchu. Přední konec nabíjecí stanice musí být maximálně o 5 cm výše nebo níže než zadní konec.

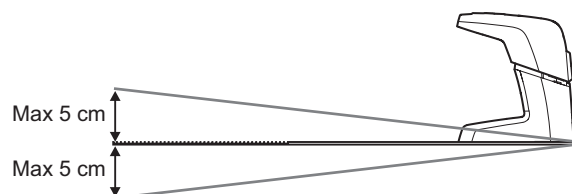

Nabíjecí stanice nesmí být umístěna tak, aby se mohla prohnout její základní deska.

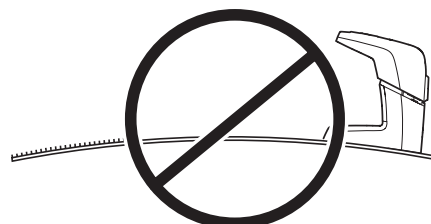

Nabíjecí stanici neumísťujte na ostrůvek, protože pak nebude možné položit naváděcí vodič optimálním způsobem. Pokud je třeba instalovat nabíjecí stanici na ostrůvek, musí být k němu připojen i naváděcí vodič. Viz obrázek. Další informace o ostrůvcích naleznete v kapitole 3.4 Instalace ohraničujícího vodiče.

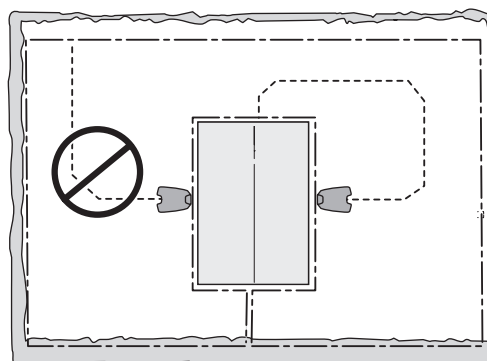

3023-004

INSTALACE

Připojování zdroje napájení

Při plánování umístění zdroje napájení uvažte následující aspekty:

- Musí být v blízkosti nabíjecí stanice.
- Musí být chráněn před deštěm.
- Musí být chráněn před přímým slunečním svitem.

Pokud je zdroj napájení připojen k venkovní zásuvce, musí být tato zásuvka schválena pro venkovní použití.

Nízkonapěťový kabel zdroje napájení je dlouhý 10 metrů a nesmí se zkracovat ani prodlužovat.

Není povoleno připojovat zdroj napájení přímo k nabíjecí stanici. Vždy musí být použit nízkonapěťový kabel.

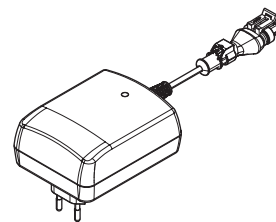

3012-1352

DŮLEŽITÉ INFORMACE

Nízkonapěťový kabel nesmí být za žádných okolností zkracován ani prodlužován.

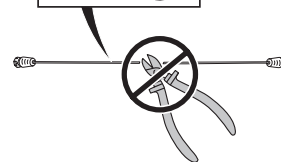

3018-069

Nízkonapěťový kabel může být veden křížem přes pracovní plochu. Nízkonapěťový kabel musí být přibitý skobami nebo zakopaný do země.

Zkontrolujte, zda je nízkonapěťový kabel položený na zemi a zajištěný kolíky. Kabel musí být položený blízko u země, aby nedošlo k jeho přeseknutí, dokud ho nezarostou kořeny trávy.

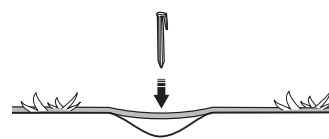

3018-085

DŮLEŽITÉ INFORMACE

Nízkonapěťový kabel položte tak, aby se nože žacího kotouče nikdy nedostaly do kontaktu s kabelem.

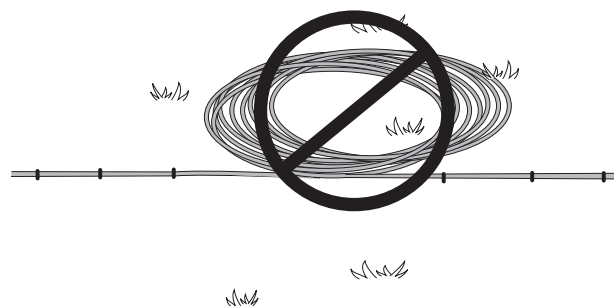

3012-281

Zdroj napájení musí být umístěn na dobře větraném místě a nesmí být vystaven působení přímého slunečního světla. Zdroj napájení musí být umístěn pod střešou.

Při zapojení zdroje napájení do elektrické zásuvky doporučujeme použít proudový chránič.

Zdroj napájení musí být připevněn na svislý povrch, např. na zeď nebo na plot.

INSTALACE

Za žádných okolností neinstalujte zdroj napájení do takové výšky, kde hrozí nebezpečí jeho ponoření do vody (tj. namontujte ho nejméně 30 cm od země). Zdroj napájení nesmí být umístěn na zemi.

Zdroj napájení nikdy nepřipojujte do zásuvky, pokud je poškozena zástrčka nebo kabel. Poškozený nebo ohnutý kabel zvyšuje nebezpečí úrazu elektrickým proudem.

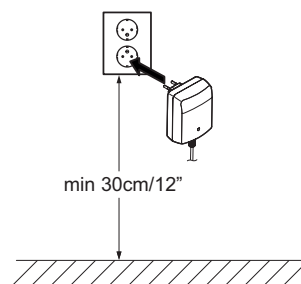

3012-1344

DŮLEŽITÉ INFORMACE

K odpojení nabíjecí stanice použijte el. zástrčku zdroje napájení – např. před čištěním nebo opravou vodiče smyčky.

Instalace a připojení nabíjecí stanice

1. Umístěte nabíjecí stanici na vhodné místo.
2. Nakloňte ochranný kryt nabíjecí stanice dopředu a připojte nízkonapěťový kabel k nabíjecí stanici.

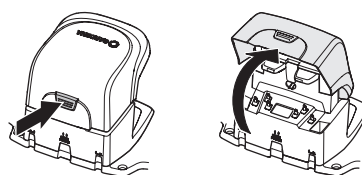

3. Připojte napájecí kabel zdroje napájení do zásuvky s napětím 100–240 V.
4. Připevněte nabíjecí stanici k zemi pomocí přiložených šroubů. Šrouby musí být úplně zašroubovány (zapuštěny). Pokud je nabíjecí stanice umístěna u zdi, počkejte s uchycením nabíjecí stanice k zemi, dokud nebudou připojeny všechny vodiče.

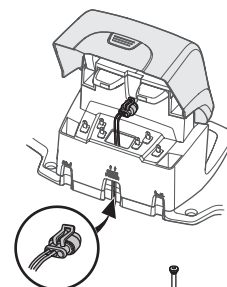

3018-235

DŮLEŽITÉ INFORMACE

Je zakázáno dělat do desky nabíjecí stanice další otvory. Pro upevnění základní desky k zemi musí být použity stávající otvory.

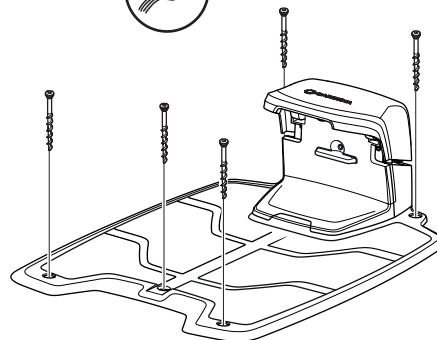

3018-220

DŮLEŽITÉ INFORMACE

Po desce nabíjecí stanice nechodte a nestoupejte na ni.



3018-221

Czech – 19

INSTALACE

3.3 Nabíjení baterie

Jakmile je nabíjecí stanice připojená, je možné nabíjet robotickou sekačku. Přepněte hlavní vypínač do polohy 1.

Umístěte robotickou sekačku do nabíjecí stanice, aby se baterie nabíla, zatímco budete pokládat ohraničující a naváděcí vodič.

Úplné nabití vybité baterie trvá přibližně 80 až 100 minut.

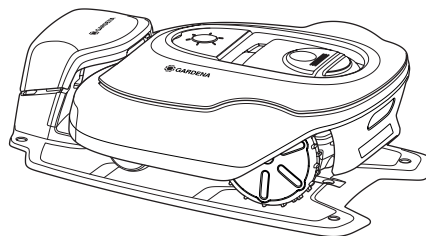

3018-217

DŮLEŽITÉ INFORMACE

Robotickou sekačku nelze používat před dokončením instalace.

INSTALACE

3.4 Instalace ohraničujícího vodiče

Zajistěte správnou instalaci ohraničujícího vodiče podle pokynů

Ohraničující vodič je možné nainstalovat jedním z následujících způsobů:

- Připevnit vodič k zemi pomocí skob.

Pokud budete chtít během prvních pár týdnů provozu upravovat umístění ohraničujícího vodiče, je lepší přibít vodič k zemi. Po několika týdnech tráva přeroste vodič a ten nebude vidět. Instalaci proveďte pomocí kladívka nebo gumové paličky a přiložených skob.

- Instalace vodiče do země.

Pokud budete chtít trávník upravovat nebo provzdušňovat, je lepší zakopat vodič do země. V případě potřeby lze obě metody zkombinovat; jednu část ohraničujícího vodiče přibít k zemi a zbytek zakopat do země. Vodič můžete uložit do země např. pomocí rýče nebo lopatky. Ohraničující vodič musí být položen minimálně 1 cm a maximálně 20 cm do země.

Plán položení ohraničujícího vodiče

Ohraničující vodič musí být položen následovně:

- Vodič musí vytvořit smyčku kolem pracovní oblasti robotické sekačky. Používejte pouze originální ohraničující vodič. Vodič je speciálně odolný vůči vlhkosti z půdy, která by jinak vodiče snadno poškodila.
- Robotická sekačka se nesmí v žádném bodě celé pracovní oblasti nikdy vzdálit od vodiče na více než 35 m.
- Vodič nesmí být delší než 800 metrů.
- Musí zůstat volných přibližně 20 cm vodiče, ke kterým se později připojí naváděcí vodič. Viz 3.6 Instalace naváděcího vodiče na straně 28.

Podle toho, s čím pracovní oblast sousedí, je potřeba položit ohraničující vodič do různé vzdálenosti od překážek. Na obrázku níže je příklad položení ohraničujícího vodiče kolem pracovní oblasti a překážek. Ke zjištění správné vzdálenosti použijte přiloženou měрку. Viz 2.1 Co je co? na straně 11.

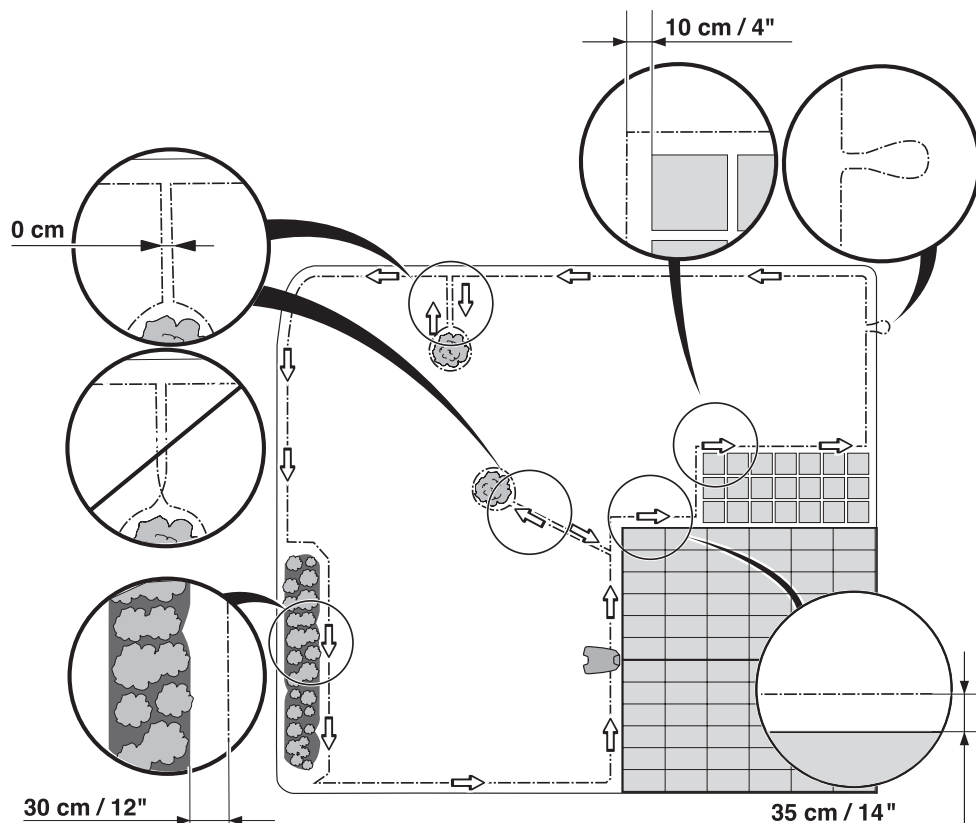

INSTALACE

Hranice pracovní plochy

Pokud s pracovní plochou sousedí vysoká překážka (5 cm a více), např. stěna nebo plot, ohraničující vodič musí být položen 35 cm od této překážky. Tím se zabrání, aby robotická sekačka narazila do překážky a snížila se opotřebení těla sekačky.

Nebude posečeno přibližně 20 cm trávníku kolem pevné překážky.

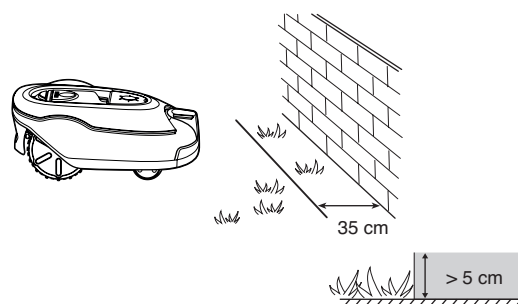

3018-205

Pokud pracovní plocha hraničí s malým příkopem, např. květinovým záhonem nebo mírným svahem, např. s nízkým obrubníkem (1–5 cm), ohraničující vodič musí být položen 30 cm směrem dovnitř pracovní plochy. Toto zabraňuje kolům, aby vjela do příkopu nebo najela na chodník, což by mohlo vést k nadměrnému opotřebení robotické sekačky, obzvláště jejich předních kol.

Nebude posečeno přibližně 15 cm trávy podél strouhy nebo kamenného obrubníku.

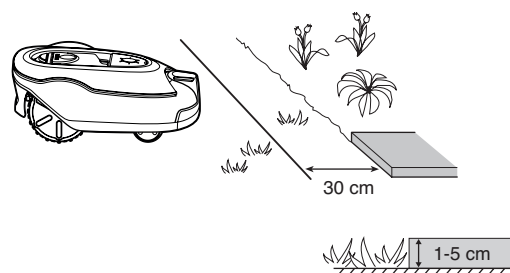

3018-206

Pokud pracovní oblast hraničí s cestičkou vydlážděnou kameny nebo podobně, která je zarovnána s trávníkem (± 1 cm), je možné nechat robotickou sekačku zajet kousek na cestičku. Ohraničující vodič musí být položen 10 cm od okraje cestičky.

Veškerá tráva kolem chodníku bude posečena.

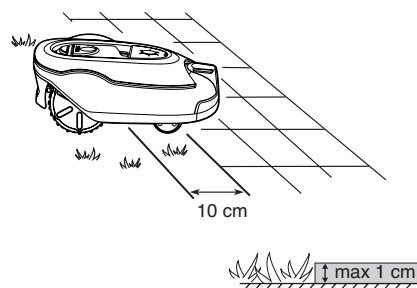

3018-208

Když je pracovní oblast rozdělena cestičkou z dlažebních kostek, která je zarovnána s trávníkem, je možné nechat robotickou sekačku přejíždět přes cestičku. Může být výhodné položit ohraničující vodič pod dlažební kostky. Ohraničující vodič je také možné položit do spoje mezi kostkami. Dejte pozor na to, aby byly dlaždičky vodorovně s trávníkem. Předejdete tak nadměrnému opotřebení robotické sekačky.

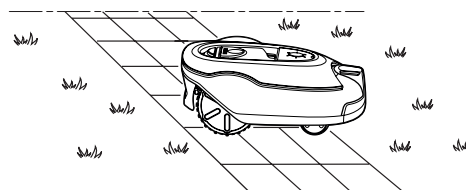

3018-207

Poznámka: Robotická sekačka nesmí nikdy jezdit po štěrku, mulči nebo podobném materiálu, který by mohl poškodit břity.

DŮLEŽITÉ INFORMACE

Pokud se pracovní oblast nachází v blízkosti vodních těles, svahů, srázů nebo veřejných cest, ohraničující vodič je třeba doplnit ohraničením či podobným způsobem. Výška ohraničení musí být nejméně 15 cm. Tím zabráníte tomu, aby se robotická sekačka za žádných okolností nedostala mimo pracovní oblast.

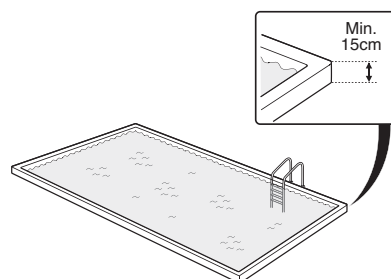

3018-046

INSTALACE

Ohraničení uvnitř pracovní oblasti

Pomocí ohraničujícího vodiče je možné izolovat oblasti uvnitř pracovní plochy vytvořením ostrůvků kolem překážek, u kterých je potřeba zamezit srážce, např. květinových záhonů, keřů nebo fontán. Položte vodič k překážce, kterou je potřeba izolovat, a kolem ní, a potom se vraťte zpátky stejnou cestou. Pokud použijete skoby, při zpáteční cestě položte vodič pod stejné skoby. Když jsou ohraničující vodiče vedené k ostrůvku a zpět od něho blízko u sebe, robotická sekačka může přejet přes vodič.

DŮLEŽITÉ INFORMACE

Ohraničující vodič nesmí být cestou k ostrůvku a od ostrůvku překřížen.

Překážky, které vydrží srážku, např. stromy nebo keře vyšší než 15 cm, nemusí být izolovány ohraničujícím vodičem. Když robotická sekačka narazí do takového typu překážky, otočí se.

Doporučujeme izolovat všechny pevné objekty v pracovní oblasti a kolem ní. Zajistíte tím nejpozdvolnějši a nejtišší provoz a zabráníte tím, aby robotická sekačka uvízla v cizích objektech.

Mírně svažitě překážky, např. kameny nebo velké stromy s kořeny nad zemí, musí být izolovány nebo odstraněny. Jinak může robotická sekačka sklouznout na takovouto překážku a dojde k poškození břitů.

Vedlejší plochy

Pokud je pracovní oblast složena ze dvou oblastí, mezi kterými se sekačka obtížně přejíždí, doporučujeme vytvořit sekundární oblast. Příkladem je např. 35% svah nebo průchod užší než 60 cm. V takových případech položte ohraničující vodič kolem vedlejší plochy tak, aby vytvořil ostrůvek mimo hlavní plochu.

Když budete chtít posekat sekundární oblast, bude potřeba robotickou sekačku ručně přenést z hlavní do sekundární oblasti. Musí se použít režim provozu *Vedlejší plocha (A)*, protože robotická sekačka z vedlejší plochy do nabíjecí stanice sama nedojede. Viz 5.1 Výběr režimu provozu *Start na straně 40*. V tomto režimu robotická sekačka nikdy nevyhledává nabíjecí stanici a seče, dokud jí vydrží baterie. Když se baterie vybijí, sekačka se zastaví a na displeji se zobrazí zpráva *Vyžaduje ruční nabíjení*. Potom umístíte robotickou sekačku do nabíjecí stanice, aby se baterie nabíla. Pokud je po nabíjení potřeba posekat hlavní oblast, je nutné před zavřením víka stisknout tlačítko **START** a zvolit možnost *Hlavní plocha (B)*.

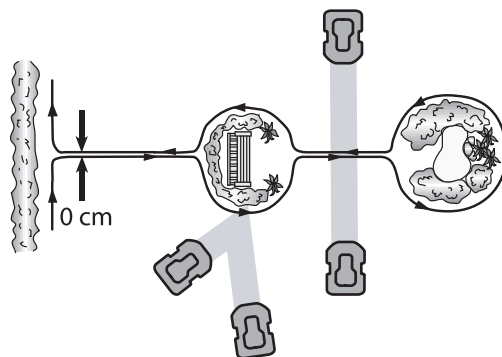

3023-005

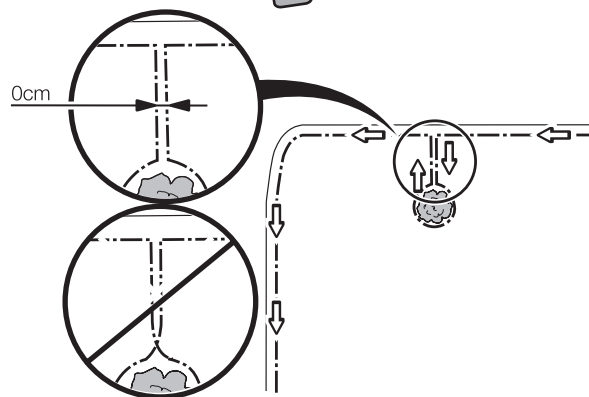

3012-686

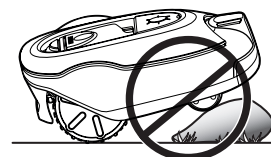

3018-209

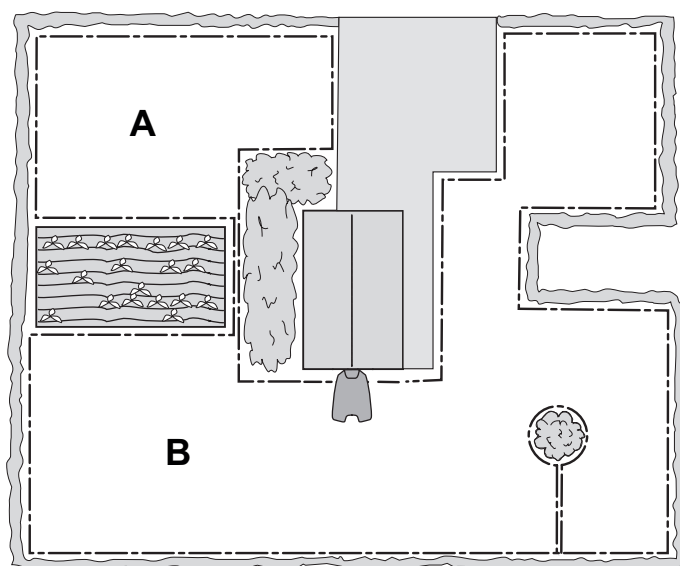

3023-006

INSTALACE

Průchody při sečení

Je potřeba se vyhnout dlouhým a úzkým průchodům a oblastem užším než 1,5–2 metry. Když robotická sekačka seče, hrozí nebezpečí, že bude v takovém průchodu nebo oblasti dlouho jezdit. Trávník potom vypadá polehlý.

Svahy

Robotická sekačka může pracovat také ve svažitéch pracovních oblastech. Maximální sklon je definován v procentech (%). Sклон v procentech se počítá jako rozdíl ve výšce v centimetrech na každý metr. Je-li rozdíl výšky např. 10 cm, sklon svahu je 10 %. Viz obrázek.

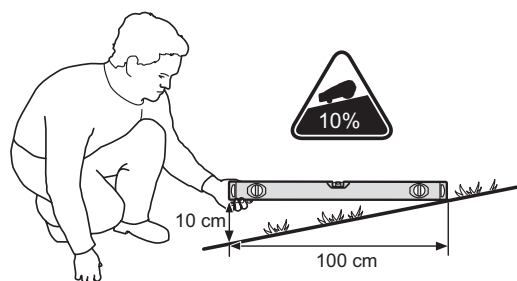

3012-1346

Ohraničující vodič je možné položit do svahu se sklonem menším než 15%.

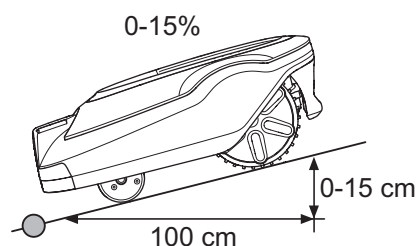

3018-210

Ohraničující vodič není možné položit do svahu se sklonem větším než 15%. Hrozí nebezpečí, že robotická sekačka se zde bude obtížně otáčet. Robotická sekačka se potom zastaví a na displeji se zobrazí chybové hlášení *Mimo pracovní plochu*. Největší riziko hrozí za vlhka, protože kola mohou sklouznout po mokré trávě.

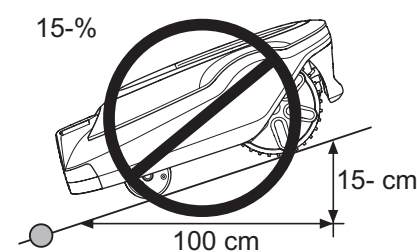

3018-211

Nicméně ohraničující vodič lze položit ve svahu se sklonem větším než 15%, pokud je zde překážka, do které může robotická sekačka narazit, např. plot nebo hustý živý plot.

Uvnitř pracovní plochy může robotická sekačka sekat plochy se sklonem do 35%. Plochy s větším sklonem je potřeba izolovat ohraničujícím vodičem.

Pokud bude mít část vnější hranice pracovní oblasti větší sklon než 15%, ohraničující vodič musí být položen v rovné zemi nejméně 20 cm směrem dovnitř od začátku svahu.

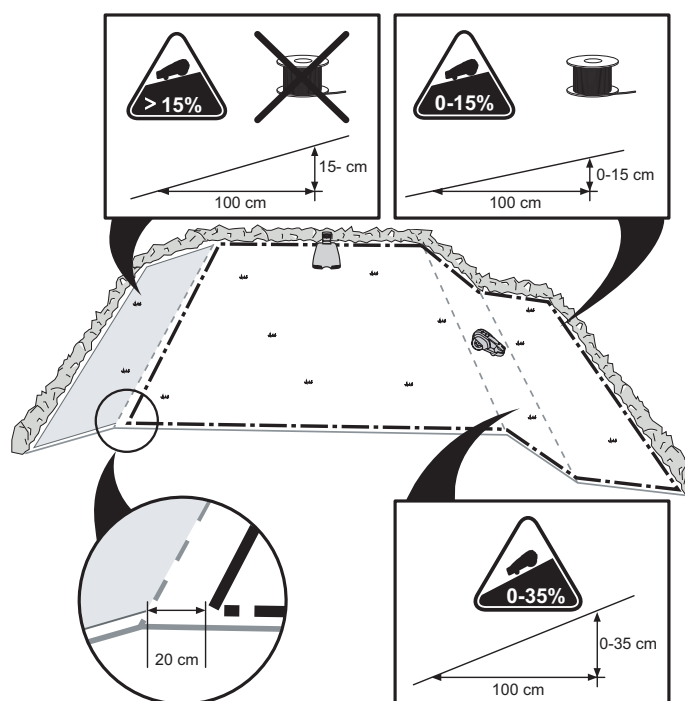

3012-1347

INSTALACE

Položení ohraničujícího vodiče

Pokud budete ohraničující vodič přitloukat k zemi:

- V místech, kam budete pokládat vodič, posekejte trávu velmi nízko pomocí standardní sekačky nebo vyžínače. Bude snazší položit vodič blízko u země, čímž se sníží nebezpečí, že robotická sekačka vodič přesekne nebo poškodí jeho izolaci.
- Ohraničující vodič musí být položen blízko u země a zajištěn skobami rozmístěnými v malé rozteči. Kabel musí být položený blízko u země, aby nedošlo k jeho přeseknutí, dokud ho nezarostou kořeny trávy.
- K zatlučení skob do země použijte kladívko. Při zatlučení skob postupujte opatrně a dbejte na to, aby nebyl vodič napnutý. Dbejte na to, aby vodič neměl ostré záhyby.

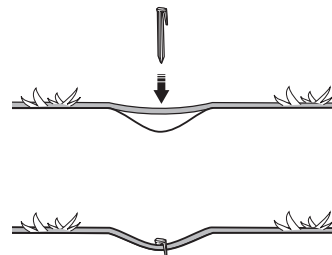

3018-085

Pokud budete ohraničující vodič instalovat do země:

- Ohraničující vodič musí být položen minimálně 1 cm a maximálně 20 cm do země. Vodič můžete uložit do země např. pomocí rýče nebo lopatky.

Při pokládání ohraničujícího vodiče použijte jako pomůcku přiloženou pomocnou měрку. Pomůže vám snadno nastavit správnou vzdálenost mezi ohraničujícím vodičem a hranicí nebo překážkou. Měrka se odlomí z krabice.

DŮLEŽITÉ INFORMACE

Extra vodič nesmí být pokládán do smyček mimo ohraničující vodič. To by mohlo narušit provoz robotické sekačky.

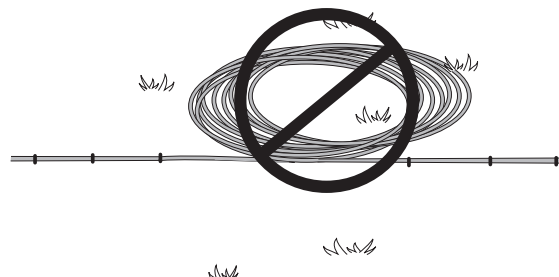

3012-281

Očko pro připojení naváděcího vodiče

Pro usnadnění připojení naváděcího vodiče k ohraničujícímu vodiči doporučujeme vytvořit očko a ponechat asi 20 cm ohraničujícího vodiče volných v místě, kde se později připojí naváděcí vodič. Před položením ohraničujícího vodiče je vhodné naplánovat, kam se položí naváděcí vodič. Viz 3.6 *Instalace naváděcího vodiče na straně 28*.

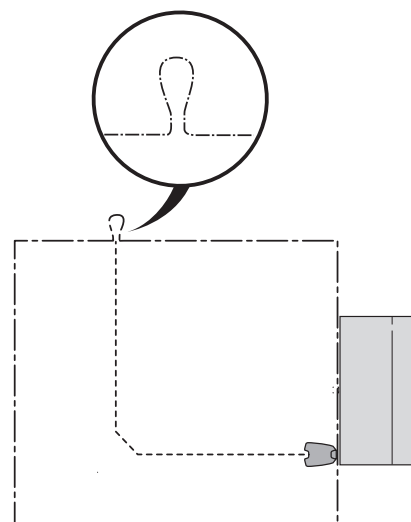

3023-007

Czech – 25

INSTALACE

Položení ohraničujícího vodiče směrem k nabíjecí stanici

Směrem k nabíjecí stanici musí být ohraničující vodič položen zcela mimo nabíjecí stanici (viz možnost 1 na obrázku). Pokud je potřeba umístit nabíjecí stanici zčásti mimo pracovní plochu, je možné položit vodič pod desku nabíjecí stanice (viz možnost 2 na obrázku).

Nicméně větší část nabíjecí stanice nesmí být položena mimo pracovní plochu, protože robotická sekačka by potom stanici obtížně hledala (viz obrázek).

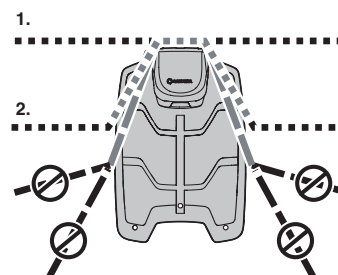

3018-241

Spojení ohraničujícího vodiče

Pokud není ohraničující vodič dostatečně dlouhý a je potřeba ho napojit, použijte originální spojku. Spojka je vodotěsná a poskytuje spolehlivé elektrické propojení.

Zasuňte oba konce vodičů do spojky. Zkontrolujte, zda jsou vodiče úplně zasunuty do spojky, aby byly jejich konce vidět v průhledných částech spojky. Potom stiskněte tlačítko na horní straně spojky až na doraz. Pomocí Siko kleští úplně domáčkněte tlačítko na spojce.

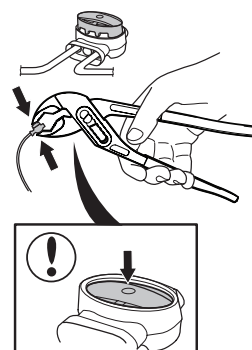

3012-1323

DŮLEŽITÉ INFORMACE

Ovinuté kabely nebo blok šroubových svorek izolovaný izolační páskou není dostatečně pevný spoj. Vlhká půda může způsobit zoxidování vodiče a po jisté době přerušování obvodu.

INSTALACE

3.5 Připojení ohraničujícího vodiče

Připojte ohraničující vodič k nabíjecí stanici:

DŮLEŽITÉ INFORMACE

Při připojování ohraničujícího vodiče k nabíjecí stanici se nesmí zapojení překřížit. Pravý konec vodiče se musí připojit k pravému kolíku nabíjecí stanice a levý konec vodiče k levému kolíku.

1. Zasuňte konce vodiče do konektoru:
 - Otevřete konektor.
 - Zasuňte vodič do svorky konektoru.
2. Stlačte konektory k sobě pomocí kleští. Stiskněte, až uslyšíte cvaknutí.

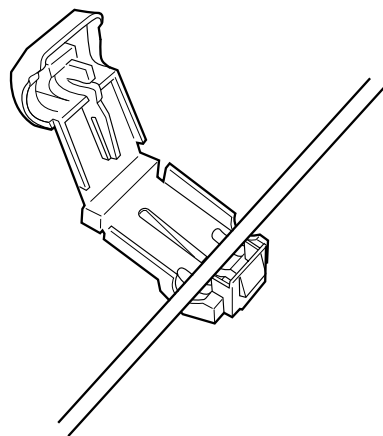

3012-284

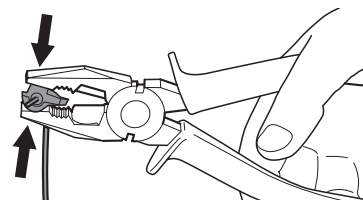

3012-264

3. Ustříhnete přečnívající konce ohraničujícího vodiče. Ustříhnete je zhruba 1–2 cm nad konektory.

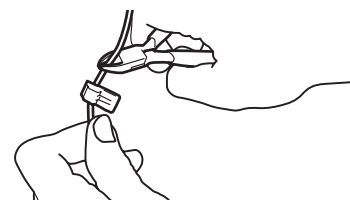

3012-265

4. Nakloňte ochranný kryt nabíjecí stanice dopředu a ved'te konce vodiče nahoru kanálky v zadní části nabíjecí stanice. Připojte konektor ke kovovým kolíkům označeným AL (vlevo) a AR (vpravo) na nabíjecí stanici.
5. Označte vodiče přiloženými značkami. Uspadní se tím správné opětovné připojení vodičů – např. když byla nabíjecí stanice uskladněna na zimu uvnitř.

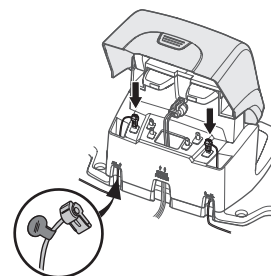

3018-236

DŮLEŽITÉ INFORMACE

Pravý konektor se musí připojit k pravému kovovému kolíku nabíjecí stanice a levý konec vodiče k levému konektoru.

INSTALACE

3.6 Instalace naváděcího vodiče

Naváděcí vodič je kabel, který je natažený od nabíjecí stanice např. směrem k odlehle části pracovní oblasti nebo skrze úzký průchod, aby byl poté připojen k ohraničujícímu vodiči. Pro ohraničující i naváděcí vodič se používá stejný kabel.

Naváděcí vodič slouží k navádění robotické sekačky zpět do nabíjecí stanice, ale také sekačce pomáhá najít cestu od nabíjecí stanice do obtížně dosažitelných částí zahrady.

Robotickou sekačku spouštějte v různé vzdálenosti od naváděcího vodiče, aby nevytvářela koleje. Oblast za vodičem, kterou robotická sekačka používá, se nazývá koridor. Čím širší koridor je při instalaci povolen, tím menší je riziko vytváření kolejí. Během instalace je proto důležité vytvořit podél naváděcího vodiče dostatek volného místa.

Robotická sekačka vždy jezdí nalevo od naváděcího vodiče z pohledu směrem k nabíjecí stanici. Koridor je tedy vlevo od naváděcího vodiče. Během instalace je proto důležité mít vlevo od naváděcího vodiče dostatek volného místa (při pohledu směrem k nabíjecí stanici). Naváděcí vodič však nesmí být k ohraničujícímu vodiči blíže než 30 cm.

Naváděcí vodič lze stejně jako ohraničující vodič přibít k zemi nebo uložit do země.

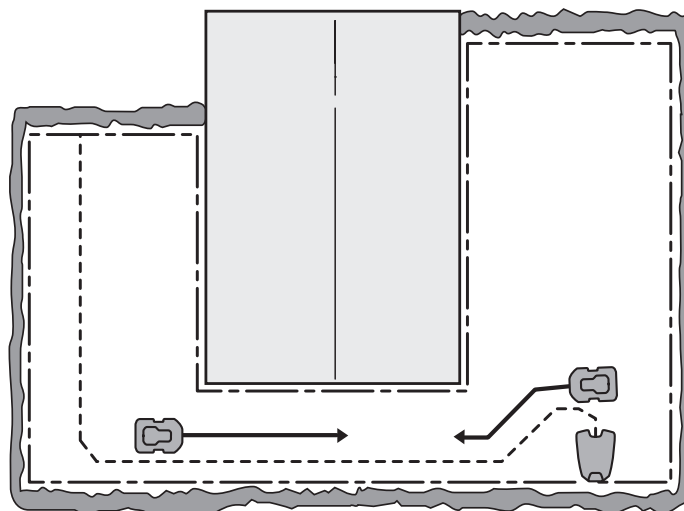

3023-008

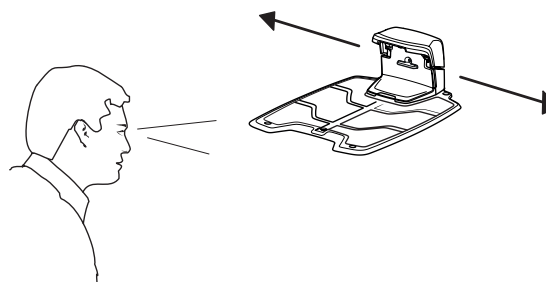

3018-218

DŮLEŽITÉ INFORMACE

Zajistěte vlevo od naváděcího vodiče dostatek volného místa (při pohledu směrem k nabíjecí stanici).

INSTALACE

Položení a připojení naváděcího vodiče

1. Před položením a připojením naváděcího vodiče je důležité uvážit délku naváděcí smyčky, zvláště u velkých nebo složitých instalací. Pokud je naváděcí vodič delší než 400 metrů, bude mít robotická sekačka se sledováním vodiče problémy.

Naváděcí vodič spolu s částí ohraničujícího vodiče, který zajišťuje návrat do nabíjecí stanice, se nazývá naváděcí smyčka. Proud v naváděcí smyčce vždy směřuje od připojení naváděcího vodiče k ohraničujícímu vodiči. Na dvou obrázcích je znázorněno, co je považováno za naváděcí smyčku. Obrázky jsou také dobrým příkladem toho, jak může mít naváděcí smyčka v pracovní oblasti různou délku v závislosti na umístění nabíjecí stanice.

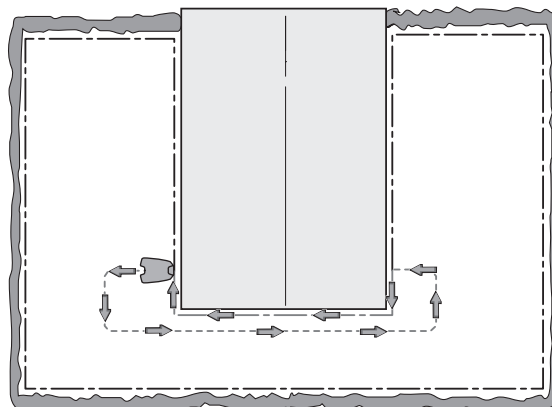

3023-009

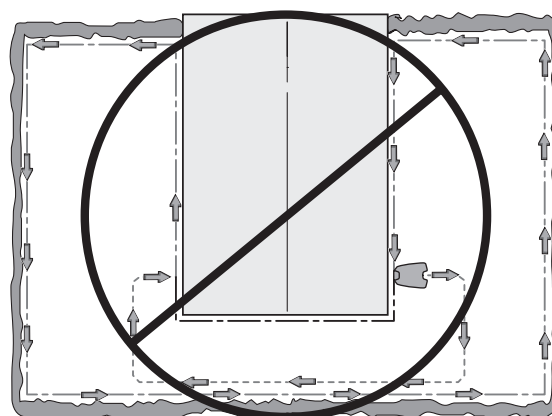

3023-010

2. Nakloňte horní kryt nabíjecí stanice dopředu a ved'te naváděcí vodič jedním nebo dvěma kanálky označenými GUIDE a vedoucími k připojení vodiče.
3. Nasaďte konektor na naváděcí vodič stejným způsobem jako u ohraničujícího vodiče (viz část 3.5 *Připojení ohraničujícího vodiče na straně 27*). Připojte ho ke zdířce v nabíjecí stanici označené G1.
4. Označte vodiče příloženými značkami. Ustaní se tím správné opětovné připojení vodičů – např. když byla nabíjecí stanice uskladněna na zimu uvnitř.
5. Ved'te naváděcí vodič rovně pod nabíjecí deskou a potom nejméně 2 metry rovně ven před přední okraj desky.

Při pokládání naváděcího vodiče zajistěte, aby bylo nalevo od něho (při pohledu směrem k nabíjecí stanici) co nejvíce místa. Vzdálenost mezi ohraničující smyčkou a naváděcím vodičem však musí být vždy alespoň 30 cm.

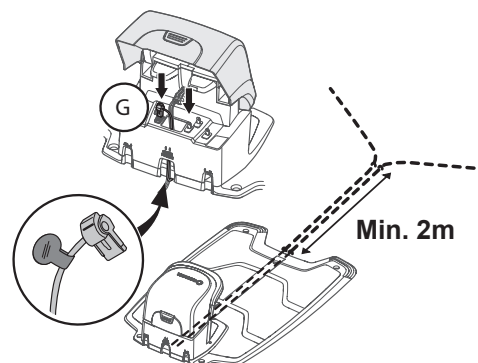

3018-242

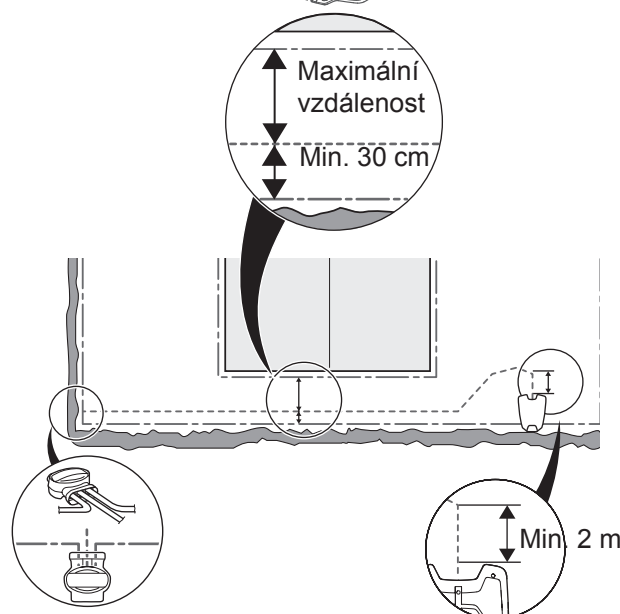

3023-011

Czech – 29

INSTALACE

Pokud je třeba instalovat naváděcí vodič do strmého svahu, je vhodné ho umístit šikmo svahem. Robotické sekačky to zjednoduší sledování naváděcího vodiče ve svahu.

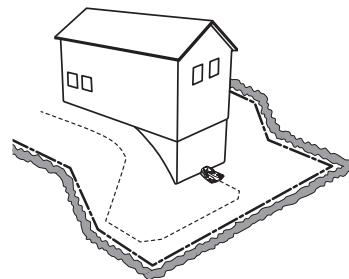

3018-061

Nepokládejte vodič v ostrých úhlech. Pro robotickou sekačku by pak mohlo být obtížné sledovat naváděcí vodič.

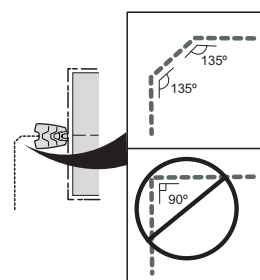

3012-1327

6. Natáhněte naváděcí vodič k bodu smyčky ohraničujícího vodiče, kde bude připojený naváděcí vodič.

Zvedněte ohraničující vodič. Přestříhněte ohraničující vodič např. pomocí štípacích kleští. Naváděcí vodič se připojí snadněji, když na ohraničujícím vodiči vytvoříte očko, jak bylo popsáno dříve. Viz *Očko pro připojení naváděcího vodiče na straně 25*.

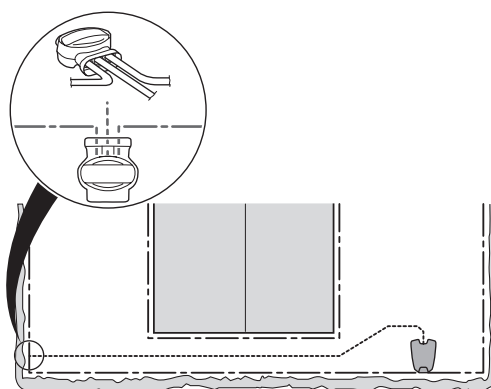

3023-015

7. Připojte naváděcí vodič k ohraničujícímu vodiči pomocí spojky:

Ohraničující vodič a naváděcí vodič zasuňte do spojky. Zkontrolujte, zda jsou vodiče úplně zasunuty do spojky, aby byly jejich konce vidět v průhledných částech spojky.

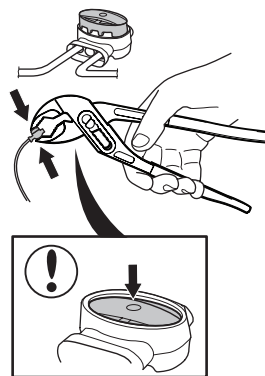

3018-1323

Pomocí siko kleští úplně přitiskněte tlačítko na spojce.

Nezáleží na tom, které otvory se použijí pro který vodič.

8. Přibijte spojku k trávniku skobami nebo ji zakopejte do země.

DŮLEŽITÉ INFORMACE

Naváděcí vodič nesmí křížit ohraničující vodič, např. ohraničující vodič, který je natažen k ostrůvku.

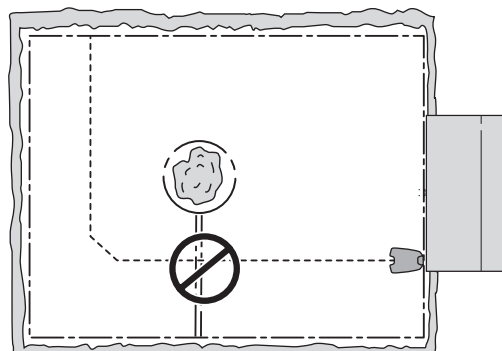

3023-016

INSTALACE

3.7 Kontrola instalace

Zkontrolujte signál smyčky podle kontrolky na nabíjecí stanici.

- Svítí zeleně = signál je dobrý.
- Bliká zeleně = systém smyčky je vypnutý a robotická sekačka je v režimu ECO. Viz 6.8 Nastavení na straně 56.
- Bliká modře = přerušená smyčka ohraničujícího vodiče, není signál.
- Bliká červeně = přerušení v anténní desce nabíjecí stanice. Chybu musí odstranit autorizovaný servisní technik.
- Svítí modře = slabý signál. Problém může být způsoben tím, že smyčka ohraničujícího vodiče je příliš dlouhá nebo je vodič poškozený. Pokud sekačka funguje, není to žádný problém.
- Svítí červeně = chyba v řídicí desce v nabíjecí stanici. Chybu musí odstranit autorizovaný servisní technik.

Viz 9.3 Kontrolka nabíjecí stanice na straně 73, pokud kontrolka nesvítí nebo neblíká zeleně.

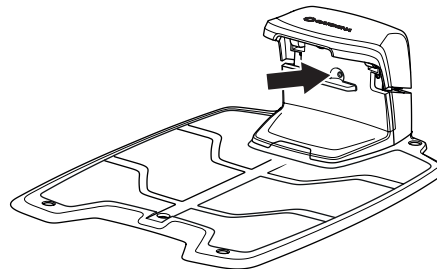

3018-216

INSTALACE

3.8 První spuštění a kalibrace

Před tím, než je možné robotickou sekačku začít používat, je potřeba provést spouštěcí posloupnost v menu sekačky a dále automatickou kalibraci naváděcího signálu.

1. Otevřete víko ovládacího panelu stisknutím tlačítka **STOP**.
2. Přepněte hlavní vypínač do polohy **1**.

Spouštěcí posloupnost se provádí při prvním spuštění robotické sekačky. Je potřeba nastavit následující položky:

- Jazyk.
- Země.
- Datum.
- Čas.
- Výběr a potvrzení osobního PIN kódu. Jsou povoleny všechny kombinace kromě 0000.

Umístěte robotickou sekačku do nabíjecí stanice a stiskněte tlačítko **START**.

Robotická sekačka zahájí kalibraci nastavení naváděcího vodiče. Stiskněte tlačítko **START** a zavřete víko. Kalibrace proběhne tak, že robotická sekačka vycouvá ven z nabíjecí stanice a provede kalibraci před nabíjecí stanicí. Po dokončení tohoto kroku je možné zahájit sečení.

DŮLEŽITÉ INFORMACE

V Poznámce na strana 2 si poznamenejte PIN kód.

3.9 Test zajíždění do nabíjecí stanice

Před použitím robotické sekačky zkontrolujte, zda sekačka může sledovat naváděcí vodič až do nabíjecí stanice a zda snadno zajede do nabíjecí stanice. Provedte níže popsany test.

1. Otevřete kryt ovládacího panelu stisknutím tlačítka **STOP**.
2. Umístěte sekačku do blízkosti místa spojení naváděcího vodiče s ohraničujícím vodičem. Umístěte sekačku asi 2 metry od naváděcího vodiče otočenou směrem k naváděcímu vodiči.
3. Stiskněte tlačítko **PARK** a zavřete kryt.



INSTALACE

4. Zkontrolujte, zda robotická sekačka může sledovat naváděcí vodič až do nabíjecí stanice a zda zajede do nabíjecí stanice. Test proběhne v pořádku, když sekačka dokáže sledovat naváděcí vodič celou cestu až do nabíjecí stanice a zajede do stanice na první pokus. Pokud sekačka nezajede do nabíjecí stanice napoprvé, automaticky to zkusí znovu. Instalace nebude schválena, pokud sekačka potřebuje k zajištění do nabíjecí stanice dva či více pokusů. V tomto případě zkontrolujte, zda jsou nabíjecí stanice, ohraničující vodič a naváděcí vodič nainstalovány podle pokynů.
5. Robotická sekačka zůstane v nabíjecí stanici, dokud nestisknete tlačítko **START**.

Aby výše uvedený test poskytl uspokojivý výsledek, je potřeba naváděcí systém nejprve zkalibrovat. Viz 3.8 *První spuštění a kalibrace na straně 32.*

4 Použit

4.1 Nabíjení vybité baterie

Pokud je robotická sekačka GARDENA nová, nebo byla z nějakého jiného důvodu dlouho uskladněna, baterie bude vybitá a před spuštěním je potřeba ji nabít.

1. Přepněte hlavní vypínač do polohy 1.
2. Umístěte robotickou sekačku do nabíjecí stanice. Otevřete kryt a posuňte robotickou sekačku co nejdále, aby byl zajištěn dobrý kontakt mezi sekačkou a nabíjecí stanicí.
3. Na displeji se zobrazuje zpráva, že probíhá nabíjení.

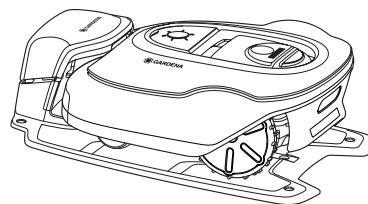

3018-217

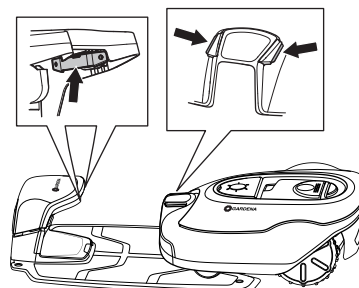

3018-222



VAROVÁNÍ

Před spuštěním robotické sekačky si přečtěte bezpečnostní pokyny.



1001-003



VAROVÁNÍ

Ruce a nohy udržujte mimo dosah rotujících nožů. Když je spuštěný motor, nikdy nedávejte ruce nebo nohy do blízkosti těla sekačky nebo pod něj.



3012-663



VAROVÁNÍ

Robotickou sekačku nikdy nepoužívejte, pokud se v místě, kde provádíte sekání, nacházejí nějaké osoby, zejména děti, nebo domácí zvířata.

POUŽÍT

4.2 Použití timeru

Chcete-li dosáhnout co nejlepších výsledků, trávník by neměl být sečen příliš často. Použijte funkci timeru (viz 6.3 *Timer na straně 44*), aby trávník nevypadal sešlapaný a abyste maximálně prodloužili životnost robotické sekačky. Při nastavování časovače počítejte s tím, že robotická sekačka na trávu poseče takovou plochu čtverečních metrů za hodinu a den, která je uvedena níže:

Pracovní kapacita			
	R100Li, R100LiC	R130Li, R130LiC	R160Li
m² za hodinu a den	59	68	70

Například pokud má pracovní plocha plochu 800 m², musí být robotická sekačka v provozu přibližně:

	R100Li, R100LiC	R130Li, R130LiC	R160Li
Hodin za den	14	12	11

Doby jsou přibližné a závisí např. na kvalitě trávy, ostrosti břitů a stáří baterie.

DŮLEŽITÉ INFORMACE

Použijte timer, abyste zabránili sečení v době, kdy jsou obvykle na trávníku děti, domácí mazlíčci a vše, co by mohlo být zraněno nebo poškozeno rotujícími břitů.

Při továrním nastavení je robotická sekačka v provozu celý den, sedm dní v týdnu.

Pokud to umožní velikost pracovní oblasti, kvalita trávy se zvyšuje, jestliže se bude sekat obden, a nikoli několik hodin každý den. Navíc trávě prospěje, když si nejméně tři dny v měsíci úplně odpočine.

Maximální kapacity dosáhnete, pouze když necháte sekačku sekat nepřetržitě.

	R100Li, R100LiC	R130Li, R130LiC	R160Li
Maximální kapacita, m²	1000	1300	1600

POUŽÍT

4.3 Poh. režim

Robotická sekačka obsahuje vestavěné klidové období (viz tabulka Klidové období). Klidová doba představuje dobrou příležitost např. k zavlažování trávníku nebo ke hraní na trávníku.

	R100Li, R100LiC	R130Li, R130LiC	R160Li
Klidové období, hodin za den ²	7	5	1

Příklad 1

Doby uvedené v tomto příkladu platí pro modely GARDENA R130Li a R130LiC, ale v zásadě platí i pro jiné modely.

Pracovní období 1: 0:00 až 19:00

Pracovní dny: Všechny dny.

Podle výchozího nastavení začíná robotická sekačka sekat trávník v 0:00. Sekačka bude zaparkována v nabíjecí stanici od 19:00 hodin a začne opět sekat v 0:00 hodin.

Pokud rozdělíte nastavení časovače (timeru) na dvě pracovní období, je možné klidovou dobu rozdělit na několik období. Celková klidová doba ale musí být alespoň 5 hodin.

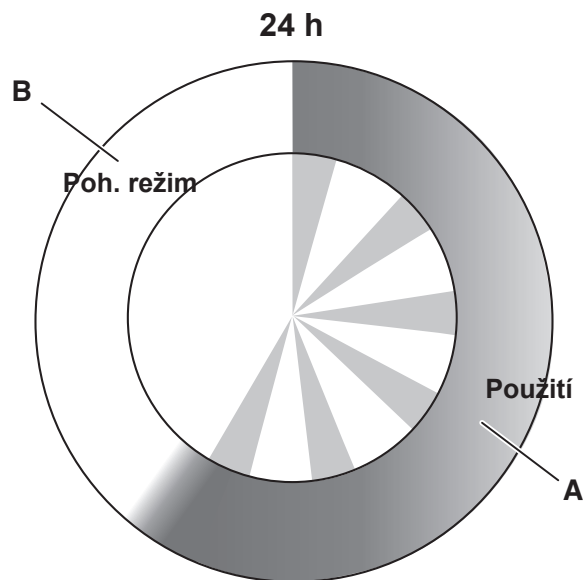

3018-245

GARDENA R130Li, R130LiC	
Použití	A = max. 19 hod.
Nabíjení/Klidová doba	B = min. 5 hod.

Příklad 2

Doby uvedené v tomto příkladu platí pro modely GARDENA R130Li a R130LiC, ale v zásadě platí i pro jiné modely.

Pracovní období 1: 8:00 až 16:00

Pracovní období 2: 20:00 až 23:00

Pracovní dny: Všechny dny.

Robotická sekačka bude pracovat ve stanovených pracovních obdobích, neboť celková doba práce činí 11 hodin a nepřekračuje maximum 19 hodin.

Max. provozní doba	19 h
Min. klidová doba	5 h
Plocha/hodina/den	68 m ²

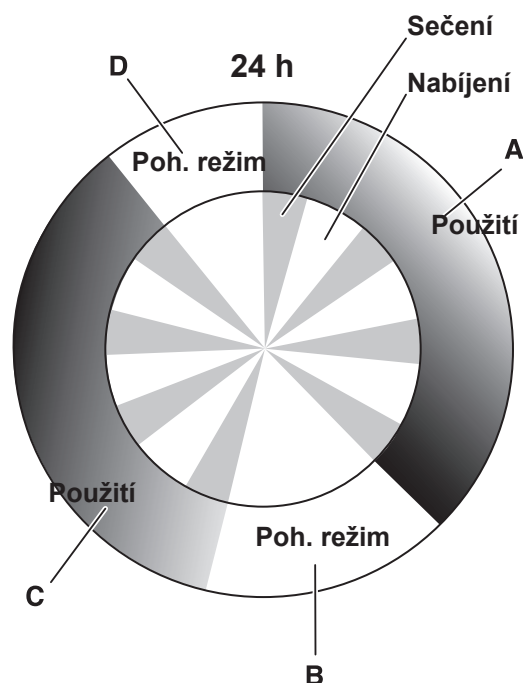

3018-246

GARDENA R130Li, R130LiC	
Použití	A + C = max. 19 hod.
Nabíjení/Klidová doba	B + D = min. 5 hod.

POUŽÍT

4.4 Spuštění

1. Stisknutím tlačítka **STOP** otevřete víko ovládacího panelu.
2. Přepněte hlavní vypínač do polohy **1**.
3. Zadejte PIN kód.

4. Stiskněte tlačítko **START**.
5. Vyberte požadovaný režim provozu. Viz 5.1 Výběr režimu provozu Start na straně 40.
6. Během 10 sekund zavřete víko.

Pokud je robotická sekačka zaparkována v nabíjecí stanici, opustí ji až tehdy, když je baterie úplně nabitá a když má podle nastavení timeru začít pracovat.

Před spuštěním žacího kotouče zazní 5 krátkých pípnutí během 2 sekund.

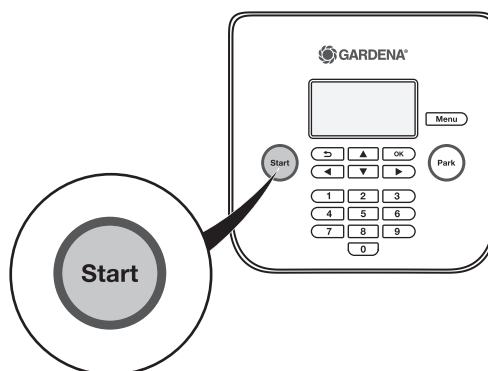

3018-240

4.5 Zastavení

1. Stiskněte tlačítko **STOP**.

Robotická sekačka se zastaví, motor břitů se zastaví a otevře se víko ovládacího panelu.

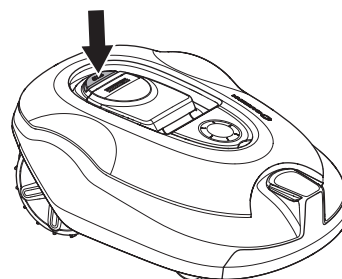

3018-202

4.6 Vypnutí

1. Stiskněte tlačítko **STOP**.
2. Přepněte hlavní vypínač do polohy **0**.

Pokud je potřeba provést údržbu robotické sekačky nebo ji potřebujete přenést mimo pracovní oblast, vždy ji vypněte hlavním vypínačem.

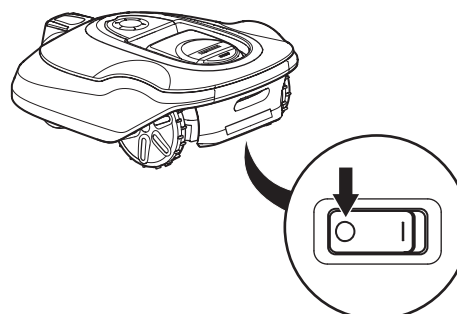

3018-213

POUŽÍT

4.7 Nastavení výšky sečení

Výška sečení se může měnit od MIN (2 cm) do MAX (6 cm) v devíti krocích.

Během prvního týdne po nové instalaci je potřeba nastavit výšku sečení na MAX, aby nedošlo k poškození vodiče smyčky. Poté je možné výšku sečení snižovat o stupeň každý týden, dokud nedosáhnete požadované výšky sečení.

Pokud je tráva vysoká, je vhodné nechat robotickou sekačku začít sekat s maximální výškou sečení. Jakmile je tráva nižší, výšku sečení je možné postupně snižovat.

Nastavení výšky sečení:

1. Stisknutím tlačítka **STOP** zastavte robotickou sekačku.

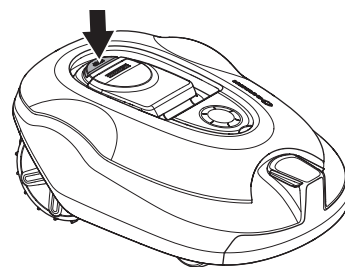

3018-202

2. Otevřete víko pro nastavení výšky sečení.
3. Otočte knoflík do požadované polohy. Požadovaná poloha je označena značkou na těle sekačky, která je vyrovnána se šipkou na knoflíku. Otáčením ve směru hodinových ručiček výšku sečení zvýšíte. Otáčením proti směru hodinových ručiček výšku sečení snížíte.

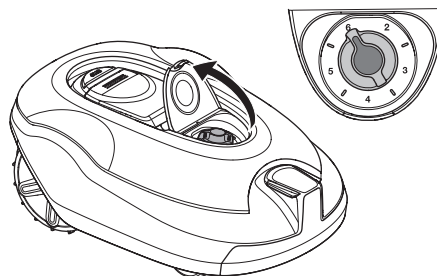

3018-223

4. Zavřete víko.

DŮLEŽITÉ INFORMACE

Během prvního týdne po nové instalaci je potřeba nastavit výšku sečení na MAX, aby nedošlo k poškození vodiče smyčky. Poté je možné výšku sečení snižovat o stupeň každý týden, dokud nedosáhnete požadované výšky sečení.

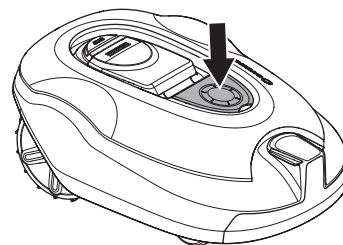

3018-214

OVLÁDACÍ PANEL

5 Ovládací panel

Všechny formy příkazů a nastavení pro robotickou sekačku se provádějí pomocí ovládacího panelu. Všechny funkce jsou dostupné prostřednictvím řady menu.

Ovládací panel je tvořen displejem a klávesnicí. Na displeji se zobrazují veškeré informace a zadávání se provádí pomocí tlačítek.

Když stisknete tlačítko Stop a otevře se víko, zobrazí se úvodní stránka s následujícími informacemi:

- Provozní informace, např. **SEČENÍ**, **ZAPARKOVANÁ** nebo **TIMER**. Pokud stisknete tlačítko pro zastavení, když robotická sekačka pracuje, zobrazí se činnost, kterou sekačka prováděla před zastavením, např. **SEČENÍ** nebo **HLEDÁ**. Text **PŘIPRAVENA** se zobrazí, jestliže robotická sekačka není v žádném konkrétním provozním režimu, např. když byl právě zapnut hlavní vypínač.
- Datum a hodiny zobrazující aktuální čas.
- Symbol ECO se zobrazí, když je robotická sekačka nastavená na ECO mód.
- Černý symbol hodin (A) značí, že robotická sekačka nemůže sekat kvůli nastavení časovače. Pokud sekačka nemůže sekat z důvodu funkce **SensorControl**, zobrazí se symbol (B) (neplatí pro modely GARDENA R100Li, R100LiC). Je-li zvolen provozní režim Přeskočit timer, zobrazí se symbol (C).
- Stav baterie ukazuje úroveň nabití baterie. Pokud se robotická sekačka nabíjí, zobrazí se na symbolu baterie (D) také blesk. Je-li robotická sekačka umístěna v nabíjecí stanici a nenabíjí se, zobrazí se symbol (E).
- Počet hodin v provozu označuje počet hodin ode dne výroby, po které byla robotická sekačka v provozu. Jako provozní doba se počítá doba, kterou robotická sekačka stráví sečením a hledáním nabíjecí stanice.

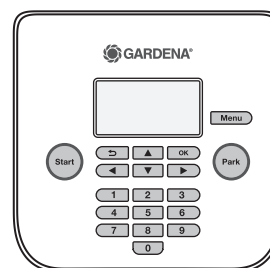

3018-239



3018-306



3012-1379

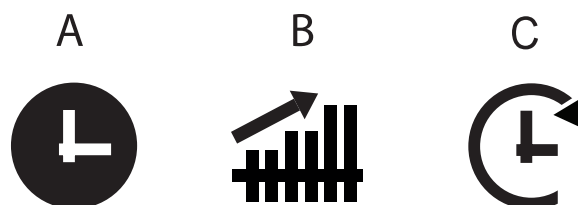

3018-305

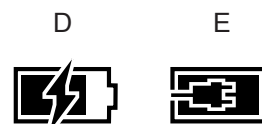

3012-569

OVLÁDACÍ PANEL

Klávesnice je tvořena šesti skupinami tlačítek:

- Tlačítko **START** se používá k aktivaci robotické sekačky. Obvykle to je poslední tlačítko, které se stiskne před zavřením víka displeje.
- Tlačítka **Back** a **OK** se používají pro pohyb v menu. Tlačítko **OK** se také používá k potvrzení nastavení v menu.
- Tlačítka se šípkami se používají k pohybu v menu, ale také k provádění výběru u některých možností nastavení.
- Tlačítko **MENU** se používá k přechodu do hlavního menu.
- Tlačítko **PARK** se používá k odeslání robotické sekačky do nabíjecí stanice.
- Číselná tlačítka se používají k zadávání nastavení, např. pro zadání PIN kódu, nastavení času nebo směru výjezdu. Také je lze použít k zadání posloupností čísel sloužících jako zkratky k různým menu. Viz 6.1 Hlavní menu na straně 42.

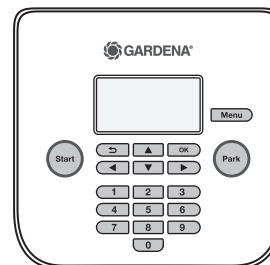

3018-239

5.1 Výběr režimu provozu Start

Po stisknutí tlačítka **START** je možné vybrat následující provozní volby.

Hlavní plocha

Standardní, automatický režim provozu, ve kterém robotická sekačka trvale seče a nabíjí se.

Vedlejší plocha

Provozní režim *Vedlejší plocha* se používá při sečení vedlejších ploch, ze kterých robotická sekačka nedokáže automaticky dojet do nabíjecí stanice. Další informace o vedlejších plochách viz 3.4 Instalace ohraničujícího vodiče na straně 21.

Pokud vyberete možnost *Vedlejší plocha*, robotická sekačka bude sekat, dokud jí vydrží baterie.

Když se robotická sekačka nabíjí v režimu *Vedlejší plocha*, úplně se nabije, vyjede ven asi 50 cm a zastaví se. To znamená, že je nabitá a připravená začít sekat. Pokud je po nabíjení potřeba posekat hlavní plochu, je vhodné před umístěním sekačky do nabíjecí stanice přepnout volbu provozu na *Hlavní plocha*.

Přeskočit timer

Jakékoli nastavení timeru je možné dočasně potlačit zvolením možnosti *Přeskočit timer*. Timer je možné potlačit na 24 hodin nebo 3 dny.

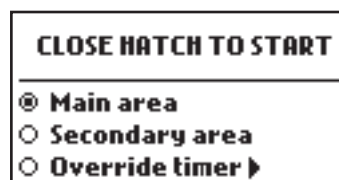

3018-301

OVLÁDACÍ PANEL

5.2 Výběr režimu provozu Parkující

Po stisknutí tlačítka **PARK** je možné vybrat následující provozní volby.

Parkovat do další zprávy

Robotická sekačka zůstane v nabíjecí stanici, dokud se tlačítkem **START** nezvolí jiný provozní režim.

Začít s novým nastavením timeru

Robotická sekačka zůstane v nabíjecí stanici, dokud nebude jiným nastavením timeru obnoven provoz. Tento režim provozu se hodí, když chcete zrušit probíhající cyklus sečení a povolit robotické sekačce zůstat v nabíjecí stanici do příštího dne.

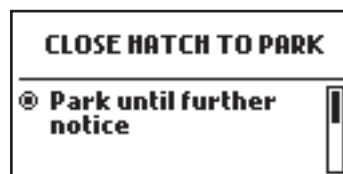

3018-300

5.3 Hlavní vypínač

Nastavením hlavního vypínače do polohy **1** spustíte robotickou sekačku.

Pokud sekačku nebudete používat nebo budete provádět údržbu žacího kotouče, nastavte hlavní vypínač do polohy **0**.

Když je hlavní vypínač nastavený v poloze **0**, motory v robotické sekačce se nemohou spustit.

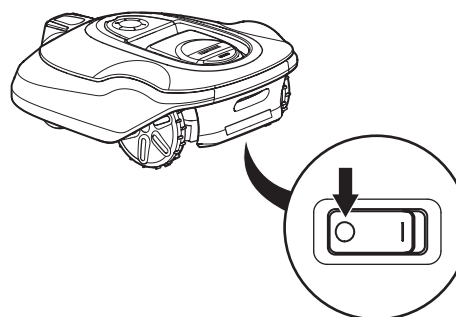

3018-213

FUNKCE MENU

6 Funkce menu

6.1 Hlavní menu

Hlavní menu bude potom obsahovat následující možnosti.

- *Timer*
- *SensorControl (pouze pro modely GARDENA R130Li, R130LiC, R160Li)*
- *SmartSystem (pouze pro modely GARDENA R100LiC, R130LiC)*
- *Zabezpečení*
- *Instalace*
- *Nastavení*

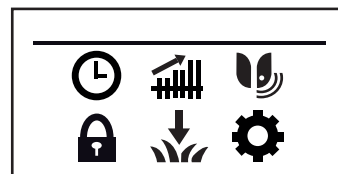

3018-303

Každá možnost obsahuje řadu podnabídek. Jejich prostřednictvím jsou dostupné všechny funkce pro nastavení robotické sekačky.

Procházení menu

Pomocí tlačítek se šipkami můžete procházet hlavní menu a podmenu. Pomocí číselných tlačítek zadáte hodnoty a časy a každé nastavení potvrdíte multifunkčním tlačítkem označeným **OK**.

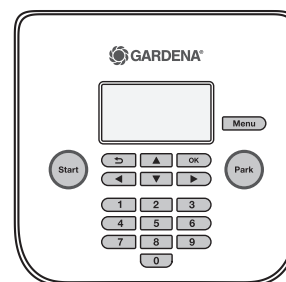

3018-239

Podnabídky

Některá podmenu obsahují políčko, které lze zaškrtnout. Pomocí něho můžete zvolit, které možnosti vyberete nebo kterou funkci aktivujete či deaktivujete. Stisknutím tlačítka **OK** políčko zaškrtnete nebo naopak zaškrtnutí zrušíte.

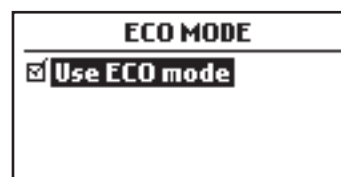







3018-307

FUNKCE MENU

6.2 Struktura menu

V následující tabulce je uveden souhrn voleb hlavního menu. V následující kapitole jsou uvedeny podrobné informace o použití jednotlivých funkcí a o tom, které možnosti nastavení jsou dostupné.

Menu procházejte pomocí tlačítek se šipkami. Volby potvrďte tlačítkem **OK**.

	<p><i>Timer</i></p> <p>Chcete-li dosáhnout co nejlepších výsledků, trávník by neměl být sečen příliš často. Dále je proto důležité omezit dobu provozu pomocí funkce timeru, jestliže je pracovní plocha menší než pracovní kapacita sekačky. Funkce timeru je také ideálním prostředkem pro řízení období, kdy robotická sekačka neseče, např. když si na zahradě hrají děti.</p>
	<p><i>SensorControl</i></p> <p>Pouze pro modely GARDENA R130Li, R130LiC, R160Li.</p> <p>Tato funkce umožňuje robotické sekačce automaticky přizpůsobit doby sečení podle rychlosti růstu trávy. Když je počasí vhodné pro růst trávy, robotická sekačka seče častěji, a když roste tráva pomaleji, sekačka automaticky stráví na trávniku méně času.</p>
	<p><i>Smart System</i></p> <p>Pouze pro modely GARDENA R100LiC, R130LiC</p> <p>GARDENA Smart System zapíná bezdrátovou interakci mezi sekačkou a dalšími zařízeními v aplikaci GARDENA Smart System, například Ovládání vody nebo Snímače. V tomto menu můžete robotickou sekačku přidat nebo odebrat, případně zkontrolovat stav bezdrátového připojení k aplikaci Smart System.</p>
	<p><i>Zabezpečení</i></p> <p>V tomto menu se nastavují parametry související se zabezpečením a spojením mezi sekačkou a nabíjecí stanicí.</p> <p>Můžete vybírat ze tří úrovní zabezpečení, ale můžete také definovat vlastní kombinaci bezpečnostních funkcí.</p>
	<p><i>Instalace</i></p> <p>Tato funkce menu slouží k navedení robotické sekačky do odlehlých oblastí pracovní plochy. Pro mnoho pracovních oblastí není třeba měnit tovární nastavení, avšak v závislosti na složitosti trávniku lze výsledek sečení zlepšit pomocí ručního nastavení.</p>
	<p><i>Nastavení</i></p> <p>Toto menu umožňuje provést změny obecných nastavení robotické sekačky, např. data a času.</p>

FUNKCE MENU

6.3 Timer

Chcete-li dosáhnout co nejlepších výsledků, trávník by neměl být sečen příliš často. Dále je proto důležité omezit dobu provozu pomocí funkce timeru, jestliže je pracovní plocha menší než pracovní kapacita sekačky. Když necháte robotickou sekačku sekat příliš často, trávník může vypadat polehlý a robotická sekačka bude podléhat zbytečnému opotřebení.

Funkce timeru je také ideálním prostředkem pro řízení období, kdy robotická sekačka neseče, např. když si na zahradě hrají děti.

Maximálního výkonu je dosaženo, když je timer vypnutý a robotická sekačka může sekat nepřetržitě. Provozní hodiny a dny jsou graficky zobrazeny na displeji robotické sekačky. Aktivní sečení za den je vyznačeno černým sloupcem. Po zbytek času je robotická sekačka zaparkovaná v nabíjecí stanici.

Při továrním nastavení je timer neaktivní a robotická sekačka seče nepřetržitě. Toto je obvykle vhodné nastavení pro pracovní oblast odpovídající maximálnímu výkonu:

	R100Li, R100LiC	R130Li, R130LiC	R160Li
Maximální kapacita, m²	1000	1300	1600

Při nastavování časovače počítejte s tím, že robotická sekačka na trávu poseče takovou plochu čtverečních metrů za hodinu a den, která je uvedena v tabulce *Pracovní kapacita Viz 4.2 Použití timeru na straně 35.*

Následující tabulky uvádí návrhy různých nastavení časovače (timer) v závislosti na velikosti zahrady. Doba provozu můžete nastavit podle tabulky. Uvedené doby jsou pouze informativní a může být potřeba je upravit podle příslušné zahrady. Tabulku používejte takto:

- Najděte pracovní oblast, která se nejvíce podobá ploše zahrady.
- Vyberte příslušný počet pracovních dnů (u některých pracovních oblastí může být potřeba vybrat 7 dnů).
- Počet pracovních hodin denně uvádí, kolik hodin denně bude mít ve vybraném počtu pracovních dnů robotická sekačka povoleno pracovat.
- Navrhovaný časový interval představuje časový interval, který odpovídá požadovanému počtu pracovních hodin denně.

Je možné nakonfigurovat dvě pracovní období za den. Mohou to být jedinečná období každý den, ale je také možné zkopírovat pracovní období z aktuálního dne do všech ostatních dnů.

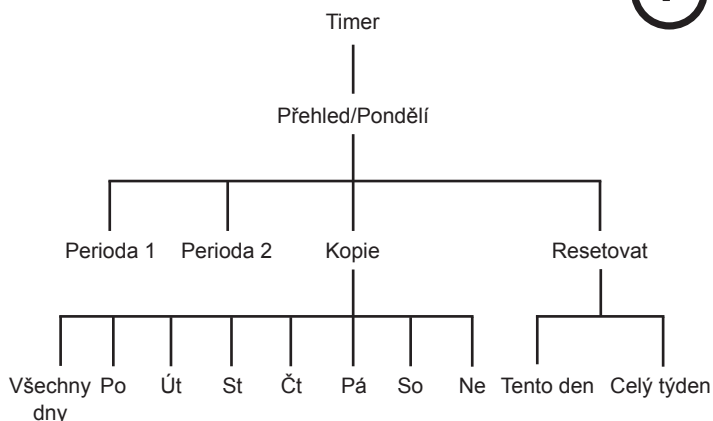

3018-309

FUNKCE MENU

GARDENA R100Li, R100LiC			
Pracovní oblast	Počet pracovních dnů týdně	Počet pracovních hodin denně	Návrhy časových intervalů
250 m ²	5	6 hodin	7:00 až 13:00
	7	4,5 hodin	7:00 až 11:30
500 m ²	5	12 hodin	7:00 až 19:00
	7	8,5 hodin	7:00 až 15:30
750 m ²	5	17 hodin	7:00 až 24:00
	7	13 hodin	07:00–20:00
1 000 m ²	7	17 hodin	7:00 až 24:00

GARDENA R130Li, R130LiC			
Pracovní oblast	Počet pracovních dnů týdně	Počet pracovních hodin denně	Návrhy časových intervalů
250 m ²	5	5,5 hodin	7:00 až 12:30
	7	4 hodin	7:00 až 11:00
500 m ²	5	10,5 hodin	7:00 až 17:30
	7	7,5 hodin	7:00 až 14:30
750 m ²	5	15,5 hodin	7:00 až 22:30
	7	11 hodin	7:00 až 18:00
1 000 m ²	7	15 hodin	7:00 až 22:00
1 300 m ²	7	19 hodin	5:00 až 24:00

GARDENA R160Li			
Pracovní oblast	Počet pracovních dnů týdně	Počet pracovních hodin denně	Návrhy časových intervalů
250 m ²	5	5 hodin	7:00 až 12:00
	7	3,5 hodin	7:00 až 10:30
500 m ²	5	10 hodin	7:00 až 17:00
	7	7 hodin	7:00 až 14:00
750 m ²	5	15 hodin	7:00 až 22:00
	7	11 hodin	7:00 až 18:00
1 000 m ²	5	20 hodin	4:00 až 24:00
	7	14,5 hodin	7:00 až 21:30
1 250 m ²	7	18 hodin	6:00 až 24:00
1 600 m ²	7	23 hodin	1:00 až 24:00

FUNKCE MENU

Úprava dne

Chcete-li upravit nastavení timeru, nejprve na obrazovce *Přehled* pomocí šipky doleva a šipky doprava vyberte den a potom stiskněte tlačítko **OK**.

Lze zadat až dva intervaly za den. Chcete-li zadat interval pro Periodu 1, nejprve zkontrolujte, zda je zaškrtnuto políčko vedle políčka Perioda 1. Chcete-li vybrat/zrušit výběr, vyberte zaškrťovací políčko a stiskněte tlačítko **OK**. Pomocí číselné klávesnice zadejte požadované časy.

Pokud požadujete dva intervaly, zaškrtněte políčko vedle pole Perioda 2 a potom zadejte časy jako výše. Dva intervaly mohou být užitečné k zpřístupnění trávníku pro jiné aktivity během určitých hodin, například zadáním Periody 1: 0:00 až 15:00 a Periody 2: 21:00 až 24:00. Sekačka potom bude zaparkovaná v nabíjecí stanici mezi 15:00 a 21:00.

Chcete-li vypnout sečení po celý den, zrušte zaškrtnutí obou period.

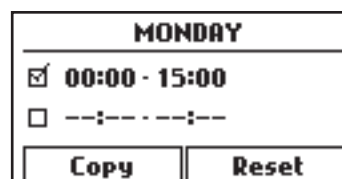

3018-320

Kopie

Pomocí této funkce je možné zkopírovat nastavení aktuálního dne do dalších dní.

Pomocí tlačítek se šipkou nahoru a dolů přesunete kurzor mezi dny. Časy se zkopírují do dnů označených tlačítkem OK.

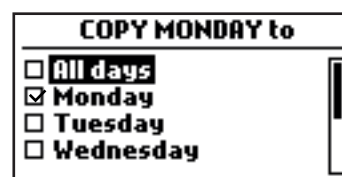

3018-310

Resetovat

Tato funkce obnoví tovární nastavení timeru, kdy robotická sekačka pracuje nepřetržitě.

Tento den

Tato funkce obnoví nastavení pro den vybraný v systému karet.

Při továrním nastavení robotická sekačka pracuje 24 hodin denně.



3018-311

Celý týden

Obnoví nastavení pro všechny dny v týdnu.

Při továrním nastavení robotická sekačka pracuje každý den, 24 hodin denně.

FUNKCE MENU

6.4 Zabezpečení

Prostřednictvím této položky se nastavují parametry související se zabezpečením a spojením mezi robotickou sekačkou a nabíjecí stanicí.



Úroveň zabezpečení

Můžete vybírat ze tří úrovní zabezpečení. Pomocí tlačítek se šipkou nahoru a dolů vyberte úroveň zabezpečení.

Nízká a střední úroveň zabezpečení zabrání v přístupu k nastavení robotické sekačky bez znalosti PIN kódu. Vysoká úroveň zabezpečení zahrnuje rovněž varování, které pípne, pokud nebude během stanovené doby zadán správný PIN kód.

Pokud je 5krát za sebou zadán chybný PIN kód, sekačka se na určitou dobu zablokuje. Doba zablokování se prodlouží s každým dalším chybným zadáním.

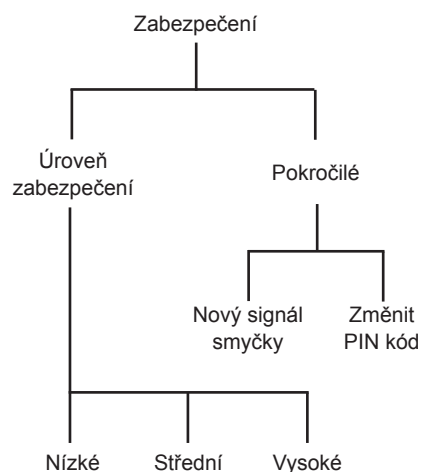

Funkce	Nízké	Střední	Vysoké
Časový zámek	X	X	X
Požadovat PIN kód		X	X
Alarm			X

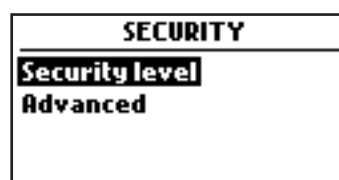

Časový zámek

Tato funkce zajišťuje, že robotickou sekačku není možné nastartovat po 30 dnech bez zadání kódu PIN. Po uplynutí 30 dní bude robotická sekačka normálně sekat, ale při otevření víka se zobrazí zpráva *Zadejte PIN kód*. Zadejte kód znovu a stiskněte tlačítko **OK**.

Poté je při každém přepnutí hlavního vypínače do polohy 1 potřeba zadat PIN kód.

Požadovat PIN kód

Tato funkce znamená, že při každém otevření víka bude sekačka vyžadovat zadání PIN kódu. Aby bylo možné sekačku používat, je nutné zadat správný PIN kód.

Alarm

Tato funkce znamená, že do 10 sekund po stisknutí tlačítka **STOP** nebo zvednutí sekačky z libovolného důvodu musíte zadat PIN kód, jinak zazní alarm. Tikání značí, že je potřeba zadat PIN kód, aby nezazněl alarm. Poplach lze kdykoli vypnout zadáním správného kódu PIN.

3018-312

FUNKCE MENU

Pokročilé

Nový signál smyčky

Signál smyčky je náhodně vybírán, aby bylo zajištěno jedinečné spojení sekačky s nabíjecí stanicí. Ve výjimečných případech může být zapotřebí vygenerovat nový signál, např. když dvě sousední instalace mají velmi podobný signál.

1. Umístěte robotickou sekačku do nabíjecí stanice, ke které budete sekačku připojovat.
2. Vyberte v menu položku *Nový signál smyčky* a stiskněte tlačítko OK.

Stiskněte tlačítko **OK** a počkejte na potvrzení, že byl vygenerován signál smyčky. Obvykle to trvá asi 10 sekund.

Změnit PIN kód

Zadejte nový PIN kód a stiskněte tlačítko **OK**. Zadejte stejný kód znovu a stiskněte tlačítko **OK**. Po změně PIN kódu se na displeji krátce zobrazí zpráva *PIN kód změněn*.

Poznamenejte si nový PIN kód do vyznačeného řádku v části *Poznámky* na strana 2.

6.5 SensorControl

Platí pouze pro modely GARDENA R130Li, R130LiC a R160Li.

Tato funkce umožňuje robotické sekačce automaticky přizpůsobit doby sečení podle rychlosti růstu trávy. Když je počasí vhodné pro růst trávy, robotická sekačka seče častěji, a když roste tráva pomaleji, sekačka automaticky stráví na trávníku méně času.

Nicméně robotická sekačka nebude sekat déle, než je doba nakonfigurovaná v nastavení timeru. Aby fungovala funkce SensorControl optimálně, doporučujeme nastavit v timeru pouze doby, kdy robotická sekačka nesmí sekat. Ostatní doby budou k dispozici funkci SensorControl.

Když je funkce SensorControl aktivována, robotická sekačka potřebuje čas, aby se rozhodla, jaká je optimální doba sečení pro danou pracovní plochu. Z tohoto důvodu může trvat řadu dní, než bude výsledek sečení optimální.

Když je funkce SensorControl aktivována, je velmi důležité pravidelně kontrolovat, zda je žací kotouč čistý a zda jsou břity v dobrém stavu. Jakýkoli nános trávy namotaný na ose žacího kotouče nebo tupé břity mohou negativně ovlivnit funkce SensorControl.

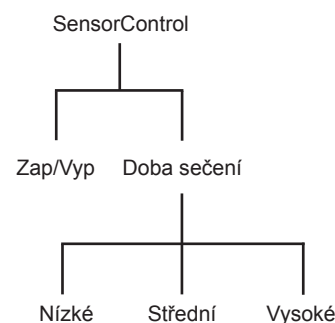

FUNKCE MENU

SensorControl

Chcete-li aktivovat funkci SensorControl, zaškrtněte políčko stisknutím tlačítka **OK**.



3018-308

Doba sečení

Pokud nejsou výsledky sečení při použití funkce SensorControl optimální, bude možná nutné upravit Dobu sečení.

Nastavení doby sečení: Přemístěte kurzor na položku Doba sečení a pomocí tlačítek se šipkou doprava nebo doleva prodlužte nebo zkráťte dobu sečení ve třech přednastavených intervalech.

Čím delší dobu sečení zvolíte, tím déle bude moci robotická sekačka pracovat.



6.6 Smart System

Platí pouze pro modely GARDENA R100LiC, R130LiC

GARDENA Smart System zapíná bezdrátovou interakci mezi sekačkou a dalšími zařízeními v aplikaci GARDENA Smart System, například Ovládání vody nebo Snímače. V tomto menu můžete přidat nebo odebrat zařízení, případně zkontrolovat stav bezdrátového připojení k aplikaci Smart System.

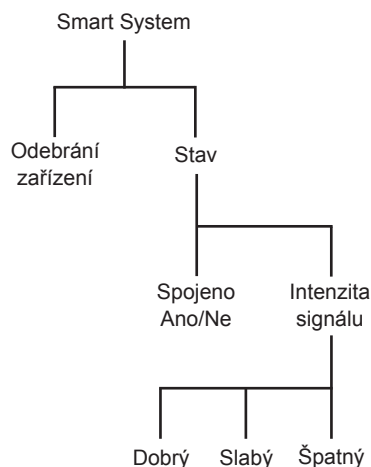

Úvod do aplikace GARDENA Smart System

Popis instalace celé aplikace je uveden v rychlém průvodci systému GARDENA Smart System. Instalace je stručně popsána níže.

1. Stáhněte aplikaci Smart System z obchodu App Store nebo Google Play.
2. Ve stažené aplikaci vytvořte osobní účet.
3. Zapněte bránu Smart System a připojte ji k internetu.
4. V aplikaci můžete vybírat a přidávat zařízení. Začněte přidáním brány.
5. Po přidání brány vyberte a přidejte sekačku. Brána začne vyhledávat zařízení.
6. Pokud souhlasíte s aktivací režimu Zařazení na displeji robotické sekačky, sekačka se zobrazí v aplikaci.
7. Ověřte, zda se shodují oba kódy zařazení na sekačce i v aplikaci. Pokud ano, vyberte v aplikaci odpovídající sekačku.

DŮLEŽITÉ INFORMACE

Posloupnost zařazení může trvat několik minut. Po úspěšném zařazení se automaticky vrátíte na úvodní obrazovku sekačky. Pokud zařazení z jakéhokoli důvodu selže, zkuste to znovu.

FUNKCE MENU

Jakmile je robotická sekačka zařazena do aplikace Smart System, některá menu na displeji sekačky budou zablokována, aby nedocházelo ke konfliktům s nastaveními provedenými v aplikaci Smart System. Je stále možno zobrazit všechna nastavení, lze je však nastavit pouze v aplikaci. Následující nastavení budou v menu sekačky zablokována:

- Timer
- Čas a datum
- Jazyk
- Země

Odebrání zařízení

Chcete-li odebrat bezdrátové připojení mezi robotickou sekačkou a aplikací Smart System, vyberte v menu sekačky možnost Odebrat zařízení. Pokud odebrání zařízení potvrdíte, bude ukončena komunikace mezi robotickou sekačkou a ostatními zařízeními aplikace Smart System. **POZNÁMKA!** Robotickou sekačku je nutno ze seznamu výrobků v aplikaci Smart System odstranit ručně.

Stav

Když je robotická sekačka připojena k bráně Smart System, můžete v tomto menu zkontrolovat stav připojení. Stav je připojeno nebo nepřipojeno. Kvalita signálu mezi robotickou sekačkou a bránou může být Dobrý, Slabý nebo Špatný. Abyste dosáhli nejlepšího výkonu aplikace Smart System, měla by být nabíjecí stanice robotické sekačky nejlépe umístěna na místě zahrady s kvalitou signálu Dobrý.

FUNKCE MENU

6.7 Instalace

Tato funkce menu slouží k navedení robotické sekačky do odlehlých oblastí pracovní plochy. Pro mnoho pracovních oblastí není třeba měnit tovární nastavení, avšak v závislosti na složitosti trávníku lze někdy výsledek sečení zlepšit pomocí ručního nastavení.



Pokrytí travnaté plochy

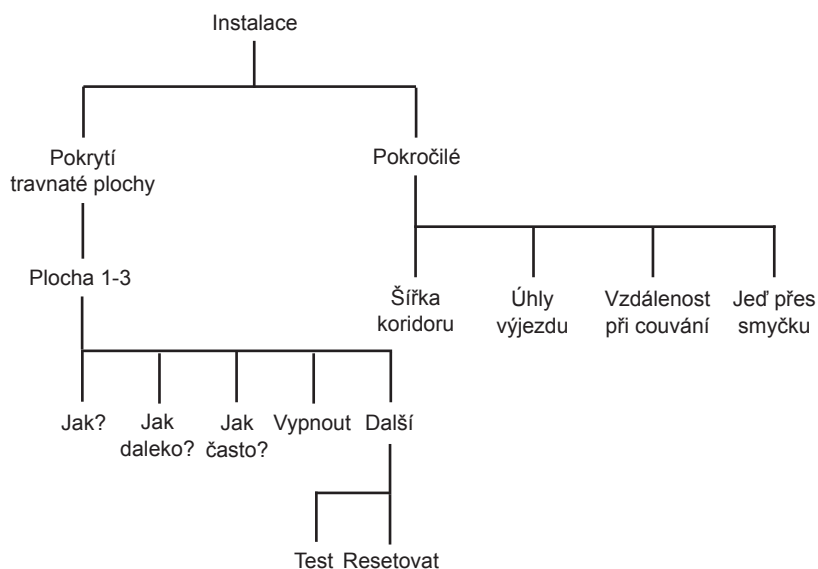

Tato funkce menu slouží k navedení robotické sekačky do odlehlých oblastí pracovní plochy. Tato důležitá funkce se používá k zajištění rovnoměrného posečení v celé pracovní oblasti. U velmi složitých zahrad, např. s mnoha oblastmi propojenými úzkými průchody, lze výsledek sečení zlepšit vytvořením řady ručních nastavení (popsáno dále).

Tovární nastavení umožňuje robotické sekačce sledovat naváděcí vodič o délce 300 metrů ve 20 % případů, kdy opustí nabíjecí stanici.

Přehled

Je možné nastavit maximálně tři odlehlé plochy. K tomu, aby se robotická sekačka dostala do vzdálené oblasti, je zapotřebí řada jedinečných nastavení.

Chcete-li změnit nastavení, vyberte plochu pomocí kláves s šipkou doleva nebo doprava a potvrďte stisknutím tlačítka **OK**.

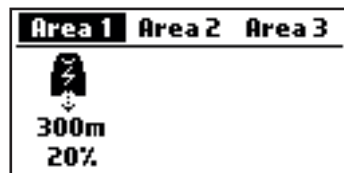

3018-313

FUNKCE MENU

Plocha X > Jak daleko?

Zadejte vzdálenost v metrech podél aktuálního vodiče od nabíjecí stanice do odlehle oblasti, ve které začne sekačka sekat.

Pomocí číselných tlačítek zadejte vzdálenost v metrech.

Tip! K určení vzdálenosti do odlehle oblasti použijte funkci *Test*. Vzdálenost v metrech se zobrazí na displeji sekačky po stisknutí tlačítka **STOP**. Viz *Plocha X > Více > Test na straně 53*. Naměřenou vzdálenost zobrazenou na displeji lze uložit přímo do vybrané odlehle oblasti. Případná stávající hodnota bude přepsána nově naměřenou vzdáleností.

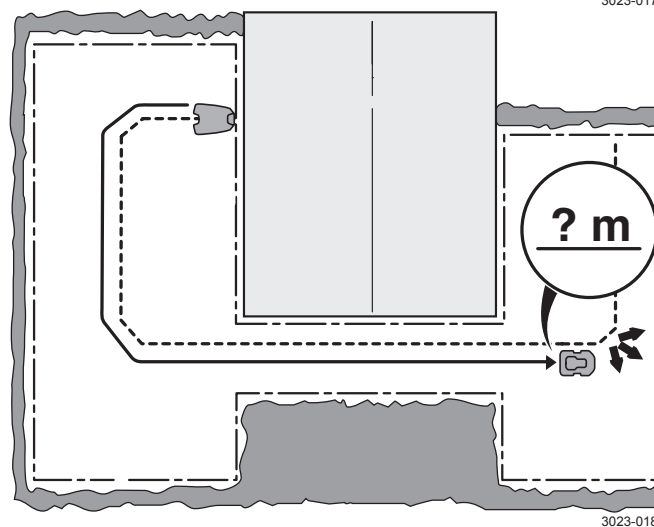
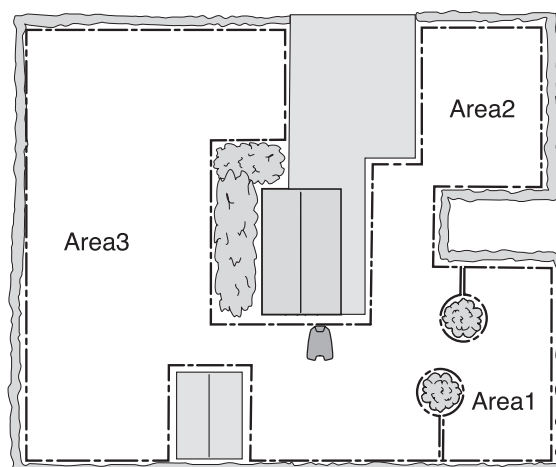

Plocha X > Jak často?

Jak často musí být sekačka naváděna do vzdálené oblasti se zadává procentem z celkového počtu odjezdů z nabíjecí stanice. Ve všech ostatních případech začne robotická sekačka sekat u nabíjecí stanice.

Vyberte procento odpovídající relativní velikosti vzdálené oblasti vůči celkové pracovní oblasti. Pokud je např. vzdálená oblast rovna polovině celkové pracovní oblasti, vyberte možnost 50 %. Je-li odlehlá oblast menší, je potřeba zadat menší číslo. Pokud pracuje sekačka ve více oblastech, uvědomte si, že celková hodnota nesmí překročit 100 %.

Srovnejte s příklady, viz 7 *Příklady zahrad na straně 58*.

Pomocí číselných tlačítek zadejte procentuální podíl.

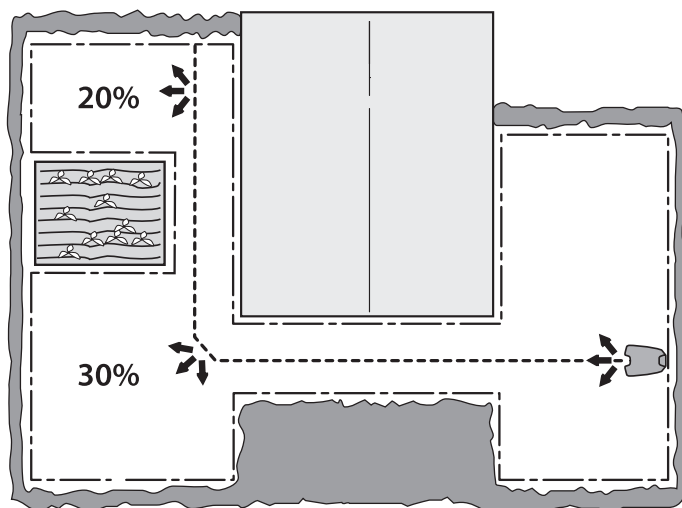

Plocha X > Vypnout/Zapnout

Každou oblast lze vypnout nebo zapnout bez nutnosti znovu přecházet do nastavení. Vyberte položku Zapnout/Vypnout a stiskněte tlačítko **OK**.

FUNKCE MENU

Plocha X > Další > Test

Testování vybraných nastavení lze považovat za přirozenou součást instalace.

Po aktivaci funkce *Test* pojedou robotická sekačka co nejdále od smyčky, jak jí to umožní zvolená šířka koridoru.

Test vybraných nastavení:

1. Umístěte robotickou sekačku do nabíjecí stanice.
2. Na obrazovce *Přehled* vyberte pomocí šipek dolů a doprava/doleva oblast, kterou chcete otestovat. Stiskněte tlačítko **OK**.
3. Zvolte možnost *Další* a stiskněte tlačítko **OK**.
4. Zvolte možnost *Test* a stiskněte tlačítko **OK**.
5. Stiskněte tlačítko **START** a zavřete víko displeje.
6. Robotická sekačka nyní odjede z nabíjecí stanice a začne sledovat naváděcí smyčku směrem k odlehlejší oblasti. Zkontrolujte, zda sekačka dokáže sledovat smyčku po celé požadované vzdálenosti.
7. Test je v pořádku, pokud robotická sekačka dokáže bez problémů sledovat naváděcí smyčku až k požadované bodu zahájení sečení.

Měření vzdálenosti k odlehlejší oblasti:

1. Zaparkujte robotickou sekačku do nabíjecí stanice.
2. Ve funkci menu *Plocha X > Jak daleko?* zadejte vzdálenost, která bezesporu překračuje skutečnou hodnotu. Maximální vzdálenost, kterou lze zadat, je 500 metrů.
3. Zvolte možnost *Plocha X > Další > Test* a stiskněte tlačítko **OK**.
4. Stiskněte tlačítko **START** a zavřete víko displeje.
5. V požadované poloze stiskněte tlačítko **STOP**. Vzdálenost se nyní zobrazí na displeji. Tuto hodnotu zadejte do parametru *Plocha X > Jak daleko?*

Resetovat

Pomocí této funkce je možné obnovit tovární nastavení konkrétní plochy. Chcete-li obnovit nastavení plochy, zvolte možnost *Plocha X* pomocí šipek doleva/doprava a potom stiskněte tlačítko **OK**. Zvolte možnost *Další* a stiskněte tlačítko **OK**. Zvolte možnost *Resetovat* a stiskněte tlačítko **OK**.

FUNKCE MENU

Pokročilé

Pod záhlavím *Pokročilé* jsou uložena další nastavení související s chováním robotické sekačky. Nastavení v tomto menu jsou vyžadována pouze tehdy, když je nezbytně potřeba provést dodatečné nastavení sekačky, např. ve velmi složitých zahradách. Tovární nastavení jsou zvolena tak, aby vyhovovala pro většinu pracovních oblastí.

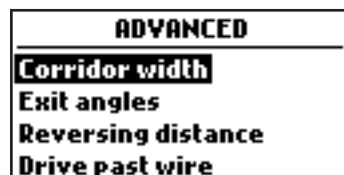

3018-314

Šířka koridoru

Šířka koridoru je údaj o vzdálenosti, do jaké může robotická sekačka poodjet od naváděcího vodiče, když ho sleduje při cestě do nabíjecí stanice a ze stanice. Oblast za vodičem, kterou robotická sekačka používá, se nazývá koridor.

Důvodem ježdění v různé vzdálenosti od vodiče je snaha snížit riziko vzniku kolejí. Pokud chcete snížit nebezpečí vytvoření kolejí, doporučujeme vybrat co nejširší možný koridor.

Robotická sekačka sama upraví šířku koridoru podle velikosti pracovní plochy při sledování naváděcího vodiče. Integrovaný automatický mechanismus umožní robotické sekačce měnit vzdálenost od vodiče podle toho, kde se na pracovní ploše nachází. Například automaticky zúží koridor v úzkých průchodech.

Tovární nastavení je možné použít na mnoha pracovních plochách, tzn. že robotická sekačka bude s využitím integrovaných funkcí jezdit v nejširším možném koridoru. Ve složitějších zahradách, např. kde je naváděcí vodič umístěn blízko překážek, které nelze izolovat pomocí ohraničujícího vodiče, lze zvýšit bezpečnost provozu pomocí některých dále uvedených ručních nastavení.

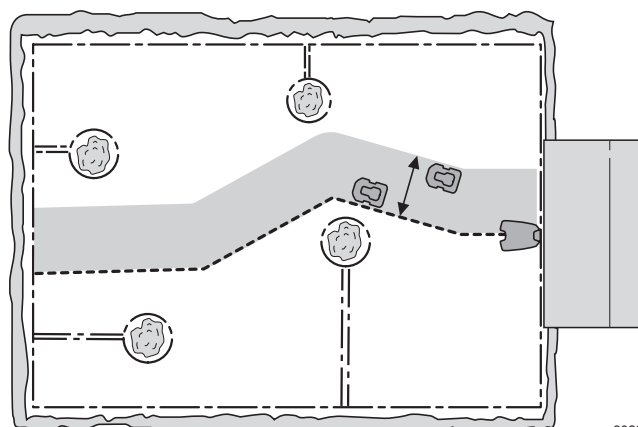

3023-020

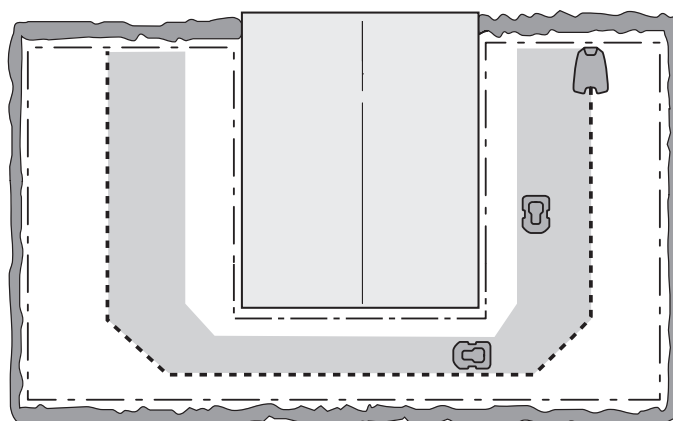

3023-021

Šířka koridoru > Naváděcí

Funkce detekce AutoPassage automaticky nastaví naváděcí šířku koridoru. Pouze ve výjimečných případech je třeba zadat ruční nastavení. Šířku koridoru lze nastavit od 0 do 9.

Pokud je zadána hodnota 0, robotická sekačka pojede přímo nad středem naváděcího vodiče.

Pomocí tlačítek se šipkou zadejte požadovanou hodnotu.

Tovární nastavení je 9.

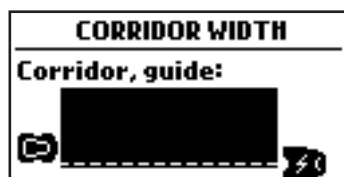

3018-315

FUNKCE MENU

Úhly výjezdu

Normálně odjíždí robotická sekačka z nabíjecí stanice směrem dovnitř výseče tvořené úhly 90°–270°. Změna úhlů výjezdu usnadňuje sekačce dosažení největší pracovní plochy, když je nabíjecí stanice umístěna v průchodu.

Sector 1	Sector 2
Exit angles:	90 - 270
Proportion:	100 %
270	90



3018-316

Úhly výjezdu > Sektory

Robotickou sekačku je možné nastavit na jeden nebo dva sektory výjezdu. Je-li nabíjecí stanice umístěna v průjezdu, lze použít dva úhly výjezdu, např. 70°–110° a 250°–290°.

Když jsou použity dva úhly výjezdu, je také potřeba zadat, jak často bude robotická sekačka odjíždět od nabíjecí stanice sektorem 1. To se provádí pomocí funkce *Proporčně* zadáním procentuální hodnoty.

Například hodnota 75 % znamená, že robotická sekačka bude vyjíždět z nabíjecí stanice v *sektoru 1* v 75 % případů, a v *sektoru 2* v 25 % případů.

Pomocí číselných tlačítek zadejte pro sektory požadované úhly ve stupních a procentuální hodnotu proporcionálního rozdělení výjezdů.

Vzdálenost při couvání

Tyto funkce umožňují řídit, jak daleko musí robotická sekačka vycouvat z nabíjecí stanice, než začne sekat. Tato funkce je užitečná např. tehdy, když je nabíjecí stanice umístěna pod verandou nebo v jiném stísněném prostoru.

Pomocí číselných tlačítek zadejte požadovanou vzdálenost v centimetrech. Tovární nastavení je 60 cm.

REVERSING DISTANCE	
Distance:	60 cm
300	15

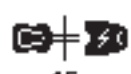

3018-317

FUNKCE MENU

Jed' přes smyčku

Přední část sekačky může přejet přes ohraničující vodič do určité vzdálenosti, než se sekačka otočí. Výchozí vzdálenost je 32 cm, ale lze ji změnit. Je možné zvolit hodnotu od 15 do 50.

Upozorňujeme, že udaná vzdálenost je pouze orientační. Ve skutečnosti se může vzdálenost, o níž robotická sekačka překročí ohraničující vodič, lišit.

Zadejte vzdálenost v centimetrech, o kolik může sekačka přejet ohraničující vodič, a stiskněte tlačítko **OK**.

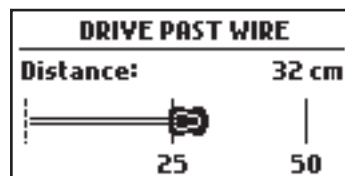

3018-318

6.8 Nastavení

Toto menu umožňuje provést změny obecných nastavení robotické sekačky.



ECO mód

Tato funkce automaticky vypne signál v ohraničující smyčce, naváděcích vodičích a nabíjecí stanici, když robotická sekačka neseče, tj. když se nabíjí nebo nemůže sekat dle nastavení timeru.

ECO mód se hodí pro případy, kdy je v okolí jiné bezdrátové zařízení, které není kompatibilní s robotickou sekačkou, např. indukční smyčky nebo garážová vrata.

Když je signál smyčky vypnut kvůli ECO módu, kontrolka nabíjecí stanice bliká zeleně. Když kontrolka nabíjecí stanice bliká zeleně, robotickou sekačku lze spustit pouze v nabíjecí stanici a nikoli na pracovní ploše.

V ECO módu je velmi důležité vždy stisknout tlačítko **STOP** dříve než vyjmete robotickou sekačku z nabíjecí stanice. Jinak není možné robotickou sekačku v režimu ECO spustit. Pokud byla robotická sekačka vyjmuta omylem bez předchozího stisknutí tlačítka **STOP**, je nutné vrátit sekačku zpátky do nabíjecí stanice a stisknout tlačítko **STOP**. Teprve potom je možné robotickou sekačku spustit v pracovní oblasti.

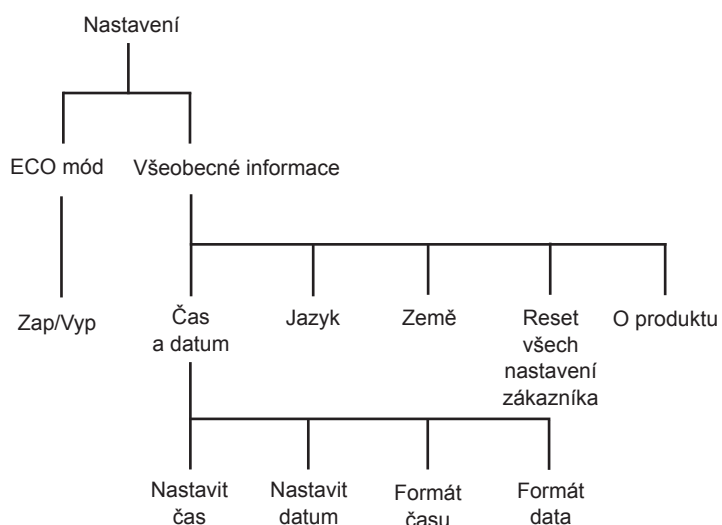

DŮLEŽITÉ INFORMACE

Před vyjmutím robotické sekačky z nabíjecí stanice vždy stiskněte tlačítko STOP. Jinak není možné robotickou sekačku v režimu ECO na pracovní ploše spustit.

Vyberte ECO mód a stisknutím tlačítka **OK** aktivujete ECO mód.

FUNKCE MENU

Všeobecné informace

Nastavte jazyk a čas a resetujte nastavení uživatele na tovární nastavení.

Čas a datum

Pomocí této funkce lze nastavit aktuální čas a požadovaný formát času v robotické sekačce.

Formát

Zadejte správný čas a ukončete stisknutím tlačítka **OK**.

Formát času

Přesuňte kurzor na požadovaný formát času: 12h/24h
Ukončete stisknutím tlačítka **OK**.

Datum

Zadejte aktuální datum a stiskněte tlačítko **OK**.

Formát data

Umístěte kurzor na požadovaný formát data:

RRRR-MM-DD (rok-měsíc-den)

MM-DD-RRRR (měsíc-den-rok)

DD-MM-RRRR (den-měsíc-rok)

Ukončete stisknutím tlačítka **OK**.

Jazyk

Pomocí této funkce můžete nastavit jazyk menu na displeji.

Přesuňte kurzor na požadovaný jazyk a stiskněte tlačítko **OK**.

Země

Pomocí této funkce můžete vybrat, ve které zemi bude robotická sekačka pracovat. Toto nastavení má také vliv na nastavení časové zóny.

Přesuňte kurzor na požadovanou zemi a stiskněte tlačítko **OK**.



PŘÍKLADY ZAHRAD

Reset všech nastavení zákazníka

Pomocí této funkce obnovíte výchozí nastavení robotické sekačky z výroby.

Následující nastavení se nezmění:

- Úroveň zabezpečení
 - PIN kód
 - Signál smyčky
 - Datum & čas
 - Jazyk
 - Země
1. Vyberte v menu položku *Reset všech nastavení zákazníka* a stiskněte tlačítko **OK**.
 2. Potvrďte akci stisknutím tlačítka **OK**.

O produktu

V menu Informace jsou k dispozici informace o různých verzích softwaru sekačky, modelu a výrobním čísle.

7 Příklady zahrad

– Návrhy instalací a nastavení

Přizpůsobením nastavení sekačky a umístění naváděcích vodičů podle tvaru zahrady umožníte sekačce často dojet do všech oblastí zahrady a dosáhnout tak dokonalého posečení.

Různé zahrady mohou vyžadovat různá nastavení. Na následujících stránkách je nastíněna řada příkladů zahrad s návrhy instalací a nastavení.

Podrobnější informace o jednotlivých nastaveních viz *6 Funkce menu na straně 42*.

Další informace o instalaci naleznete na www.gardena.com.

DŮLEŽITÉ INFORMACE

Výchozí nastavení robotické sekačky bylo zvoleno tak, aby fungovalo v mnoha různých zahradách. Nastavení je potřeba upravit pouze při speciálních podmínkách instalace.



PŘÍKLADY ZAHRAD

Návrhy instalací a nastavení	
Plocha	150 m ² . Otevřená a rovná plocha.
Timer	R100Li, R100LiC 8:00 až 14:00 Pondělí, Středa, Pátek R130Li, R130LiC, R160Li 8:00 až 13:00 Pondělí, Středa, Pátek
Pokrytí travnaté plochy	Tovární nastavení
Poznámky	Abyste zabránili tomu, že tráva bude vypadat ušlapaná, když je plocha výrazně menší, než je maximální kapacita sekačky, použijte timer.
Plocha	500 m ² . Řada ostrůvků a 35% svah.
Timer	R100Li, R100LiC 8:00 až 18:30 Pondělí až Sobota R130Li, R130LiC, R160Li 8:00 až 16:30 Pondělí až Sobota
Pokrytí travnaté plochy	Tovární nastavení
Poznámky	Položte naváděcí vodič šikmo strmým svahem.

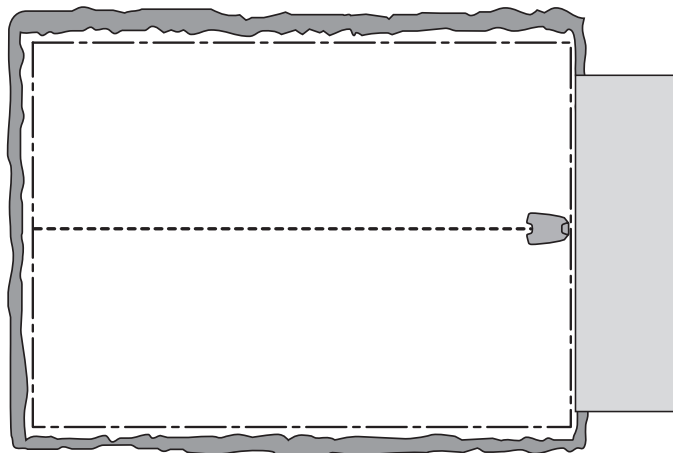

3023-022

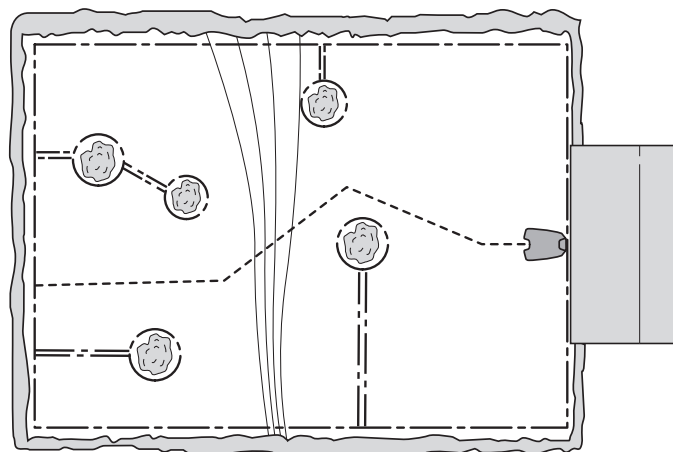

3023-023

PŘÍKLADY ZAHRAD

Plocha	800 m ² . Zahrada ve tvaru L s nabíjecí stanicí instalovanou v úzké části. Obsahuje řadu ostrůvků.
Timer	R100Li, R100LiC 7:00 až 24:00 Pondělí až Sobota R130Li, R130LiC, R160Li 8:00 až 22:00 Pondělí až Sobota
Pokrytí travnaté plochy	Plocha 1: <i>Jak? Naváděcí</i> <i>Jak daleko? x m</i> <i>Jak často? 60 %</i>
Poznámky	Parametr <i>Proporčně (Jak často)</i> pro Naváděcí je potřeba stanovit podle největší části pracovní plochy, protože většina pracovní oblasti je pro sekačku snadno dosažitelná při sledování naváděcího vodiče od nabíjecí stanice.
Plocha	1 000 m ² . Zahrada ve tvaru U spojená s úzkým průchodem.
Timer	R100Li, R100LiC 6:00 až 24:00 Pondělí až Neděle R130Li, R130LiC, R160Li 7:00 až 24:00 Pondělí až Sobota
Pokrytí travnaté plochy	Plocha 1: <i>Jak? Naváděcí</i> <i>Jak daleko? x m</i> <i>Jak často? 40 %</i>
Poznámky	Naváděcí vodič musí být umístěn podél úzkého průchodu, aby bylo zajištěno, že sekačka snadno najde nabíjecí stanici z levé strany pracovní oblasti. Protože oblast vlevo činí téměř polovinu celkové plochy, je vybrána hodnota parametru <i>Proporčně 40 % (Jak často)</i> .

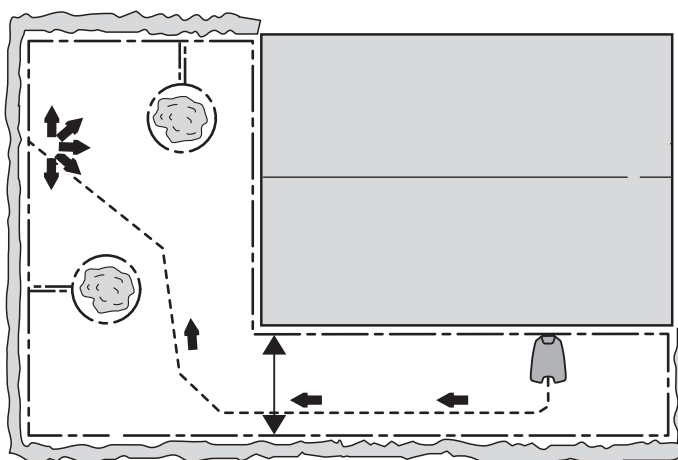

3023-024

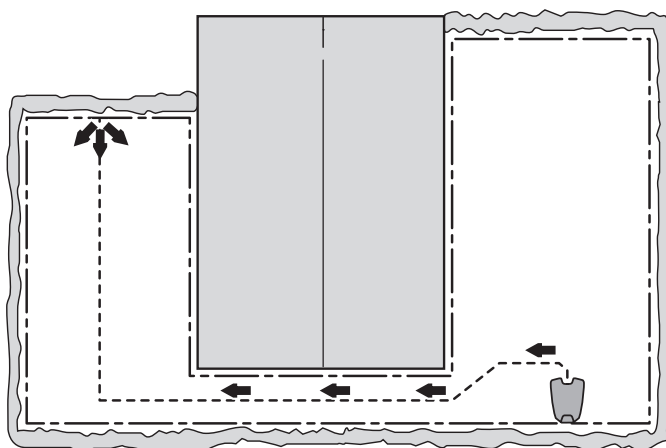

3023-025

PŘÍKLADY ZAHRAD

Plocha	800 m ² . Nesymetrická pracovní oblast s úzkým průchodem a řadou ostrůvků.
Timer	R100Li, R100LiC 7:00 až 24:00 Pondělí až Sobota R130Li, R130LiC, R160Li 8:00 až 22:00 Pondělí až Sobota
Pokrytí travnaté plochy	Tovární nastavení
Poznámky	Naváděcí vodič musí být umístěn podél úzkého průchodu, aby bylo zajištěno, že sekačka snadno najde nabíjecí stanici z pravé strany pracovní oblasti. Protože oblast napravo tvoří jen malou část pracovní plochy, je možné použít tovární nastavení parametru <i>Pokrytí travnaté plochy</i> .
Plocha	800 m ² . Tři oblasti spojené dvěma úzkými průchody.
Timer	R100Li, R100LiC 7:00 až 24:00 Pondělí až Sobota R130Li, R130LiC, R160Li 8:00 až 22:00 Pondělí až Sobota
Pokrytí travnaté plochy	Plocha 1: <i>Jak? Naváděcí</i> <i>Jak daleko? x m</i> <i>Jak často? 25 %</i> Plocha 2: <i>Jak? Naváděcí</i> <i>Jak daleko? x m</i> <i>Jak často? 25 %</i>
Poznámky	Protože pracovní oblast obsahuje několik oblastí spojených úzkými průchody, je potřeba použít parametr <i>Pokrytí travnaté plochy</i> , aby byl trávník rovnoměrně posečen v celé pracovní oblasti.

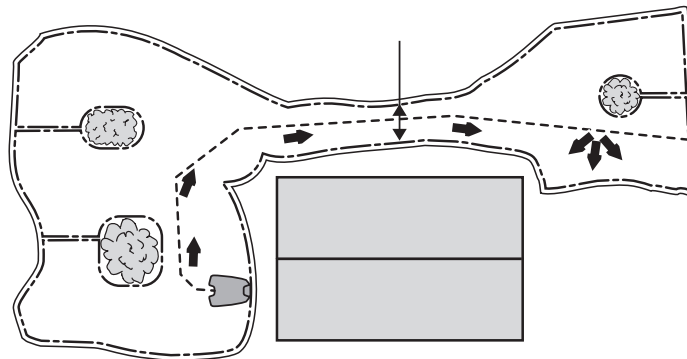

3023-026

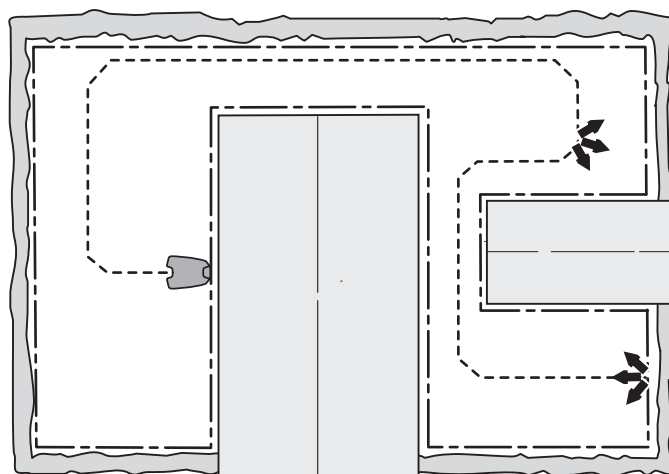

3023-027



PŘÍKLADY ZAHRAD

Plocha	500 m ² + 100 m ² v sekundární oblasti.
Timer	R100Li, R100LiC 8:00 až 20:30 Pondělí, Úterý, Čtvrtek, Pátek, Sobota R130Li, R130LiC, R160Li 8:00 až 18:30 Pondělí, Úterý, Čtvrtek, Pátek, Sobota
Pokrytí travnaté plochy	Tovární nastavení
Poznámky	Vedlejší oblast se seče v režimu <i>Vedlejší plocha</i> ve středu a v neděli.

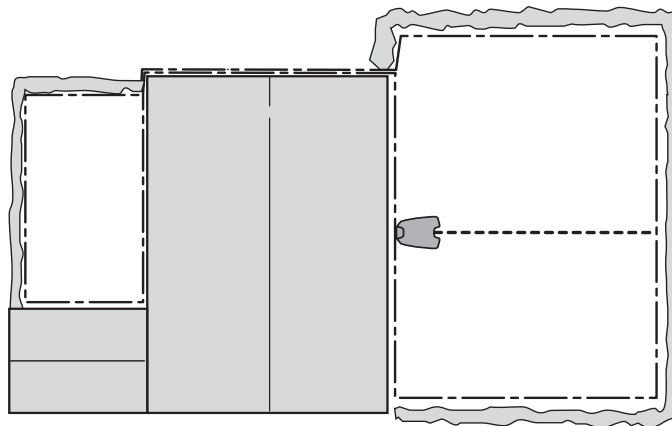

3023-001



8 Údržba

Pro vyšší provozní spolehlivost a delší servisní životnost: robotickou sekačku pravidelně kontrolujte, čistěte a v případě potřeby vyměňte opotřebované díly. Další podrobnosti o čištění *Viz 8.3 Čištění na straně 64.*

Při prvním použití robotické sekačky kontrolujte žací kotouč a břity jednou týdně. Pokud je opotřebovaný během tohoto období nízké, interval kontrol je možné prodloužit.

Je důležité, aby se žací kotouč otáčel snadno. Ostří břitů nesmí být poškozené. Životnost břitů se značně liší a závisí mimo jiné na následujících faktorech:

- Doba provozu a velikost pracovní plochy.
- Typ trávy.
- Typ půdy.
- Přítomnost předmětů jako jsou šišky, padavčata, hračky, kameny, kořeny a podobně.

Normální životnost je 2 až 6 týdnů, pokud se používají při maximální kapacitě plochy, a delší u menších ploch. Postup výměny břitů *Viz 8.6 Řezné kotouče na straně 66.*

DŮLEŽITÉ INFORMACE

Práce s tupými břity přináší horší výsledky sečení. Tráva není posečena úhledně a zvyšuje se spotřeba el. energie, takže je narušena schopnost sekačky sekat větší plochu.

8.1 Zimní uskladnění

Robotická sekačka

Robotickou sekačku je potřeba před zimním uložením důkladně vyčistit. *Viz 8.3 Čištění na straně 64.*

Pro zajištění funkčnosti a životnosti baterie je třeba robotickou sekačku před zimním uskladněním plně nabít. Umístěte robotickou sekačku do nabíjecí stanice s otevřeným víkem na tak dlouho, dokud nebude ikona baterie na displeji signalizovat, že je baterie plně nabitá. Poté přepněte hlavní vypínač do polohy 0.

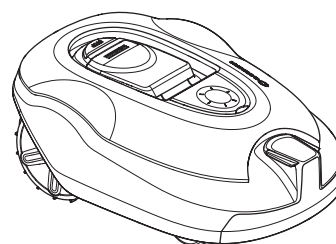

3018-203

ÚDRŽBA

DŮLEŽITÉ INFORMACE

Před zimním uskladněním baterii plně nabijte. Pokud by baterie nebyla plně nabitá, mohla by se poškodit, případně zcela přestat fungovat.

Zkontrolujte stav opotřebovaných součástí, např. břitů a ložisek v předních kolech. V případě potřeby proveďte nápravu, aby byla sekačka před příští sezónou v dobrém stavu.

Robotickou sekačku skladujte postavenou na všech čtyřech kolech v suchém prostředí, kde nemrzne.

Nabíjecí stanice

Nabíjecí stanici a zdroj napájení skladujte uvnitř. Ohraničující vodič a naváděcí vodič lze ponechat v zemi. Konce vodičů by měly být chráněny před vlhkostí např. zapojením do originální spojky nebo uložením do pouzdra s mazivem.

Pokud není možné uskladnit nabíjecí stanici uvnitř, stanici je nutné na celou zimu připojit k elektrické síti, ohraničujícímu vodiči a naváděcím vodičům.

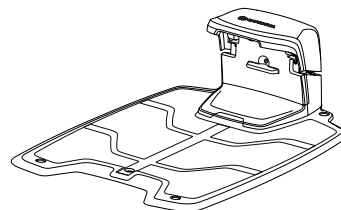

8.2 Po zimním skladování

Před použitím zkontrolujte, zda není potřeba očistit robotickou sekačku, kontaktní proužky nebo nabíjecí proužky. Pokud nabíjecí či kontaktní proužek vypadá spálený nebo potažený, očistěte je jemným brusným papírem. Zkontrolujte, zda je v sekačce správně nastavený čas a datum.

8.3 Čištění

Je důležité udržovat robotickou sekačku v čistotě. Robotická sekačka s velkým nánosem trávy bude obtížněji jezdit do svahu, fungovat hůře a bude se zvyšovat její opotřebení. Doporučujeme ji čistit měkkým kartáčem.

ÚDRŽBA

DŮLEŽITÉ INFORMACE

K čištění robotické sekačky nepoužívejte vysokotlakou myčku ani tekoucí vodu. Nikdy nepoužívejte k čištění ředidla.

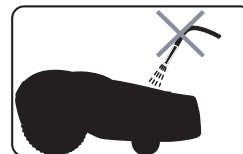

3012-271

Šasi a žací kotouč

1. Přepněte hlavní vypínač do polohy 0.
2. Nasaďte si ochranné rukavice.
3. Postavte robotickou sekačku na bok.
4. Očistěte žací kotouč a šasi např. pomocí kartáče na nádobí.

Pokud se dovnitř dostanou dlouhá stébla trávy nebo jiné objekty, mohou bránit žacímu kotouči v pohybu. I drobné brzdění způsobí vyšší spotřebu energie a delší dobu sečení, v nejhorším případě naruší schopnost sekačky sekat větší trávník.

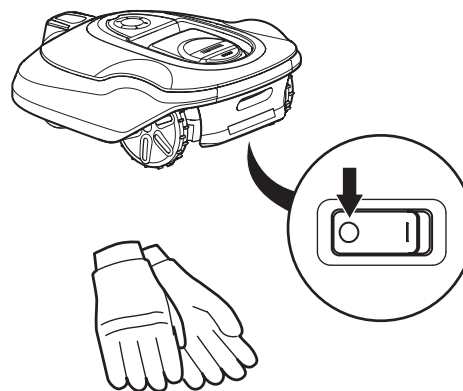

3018-213

3012-272

Šasi

Očistěte šasi zespodu. Otřete ho kartáčkem nebo vlhkou utěrkou.

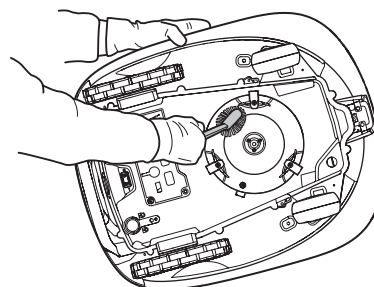

3018-227

Kola

Očistěte prostor kolem předního kola a zadních kol a také držák předního kola.

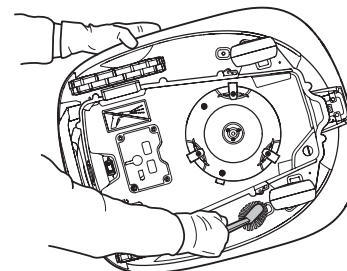

3018-228

Tělo

Tělo čistěte vlhkou, měkkou houbou nebo utěrkou. Pokud je silně znečištěné, možná bude zapotřebí použít mýdlový roztok nebo tekutý čistící prostředek.

Nabíjecí stanice

Nabíjecí stanici pravidelně čistěte od trávy, listí, větviček a dalších objektů, které by mohly vadit sekačce při zajíždění.

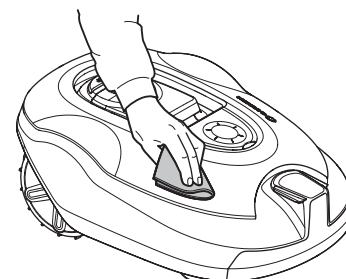

3018-229

ÚDRŽBA

8.4 Přeprava a přemístování

Zajistěte stroj během přepravy. Je důležité, aby byla robotická sekačka během přepravy, např. mezi různými trávníky, vypnuta.

Dodané lithium-iontové baterie podléhají požadavkům legislativy o nebezpečném zboží.

Při komerční přepravě, např. třetími stranami nebo dopravci, musí být dodrženy speciální požadavky na balení a označení.

Při přípravě produktu na odeslání je vyžadována konzultace s odborníkem na nebezpečné materiály. Dodržujte také pravděpodobně podrobnější národní předpisy.

Zalepte nebo zakryjte otevřené kontakty a zabalte baterii takovým způsobem, aby se v balení nemohla pohybovat.

8.5 Za bouřky

Aby se snížilo nebezpečí poškození elektrických komponent robotické sekačky a nabíjecí stanice, doporučujeme v případě hrozící bouřky odpojit veškerá zapojení nabíjecí stanice (zdroj napájení, ohraničující vodič a naváděcí vodiče).

1. Aby se zjednodušilo opětovné zapojení, měly by být dráty označeny dodanými popisovači. Konektory nabíjecí stanice jsou označeny AR, AL, G1.
2. Odpojte všechny vodiče.
3. Zavřete kryt nabíjecí stanice, aby byly konektory chráněny před deštěm.
4. Pokud již bouřka nehrozí, připojte všechny vodiče. Je důležité je všechny zapojit správně.

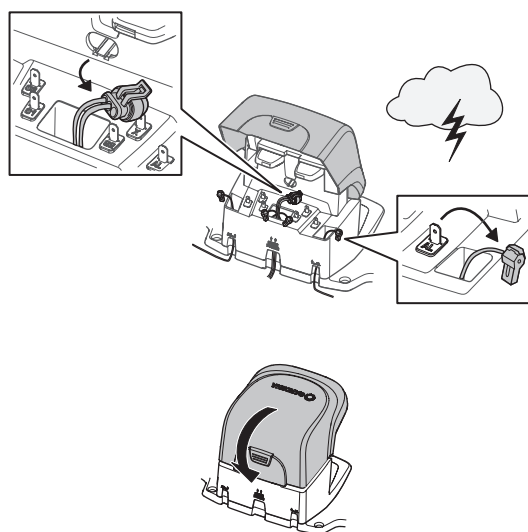

3018-237

8.6 Řezné kotouče



VAROVÁNÍ

Při výměně vždy používejte pouze originální nože a šrouby. Kdybyste vyměnili pouze nože a znovu použili původní šroub, mohl by se během sečení opotřebovávat. Nože by pak mohly být vymrštěny ven a způsobit vážný úraz.

ÚDRŽBA

U robotické sekačky jsou na žacím kotouči našroubovány tři břity. Při výměně je nutno vyměnit všechny tři břity a všechny šrouby najednou, aby byl systém sečení vyvážený.

Používejte pouze originální břity GARDENA.

Postup výměny břitů:

1. Přepněte hlavní vypínač do polohy 0.
2. Nasadte si ochranné rukavice.
3. Obratě robotickou sekačku vzhůru nohama.
4. Vyšroubujte tři šrouby. Použijte rovný nebo křížový šroubovák.
5. Sundejte břit a vyndejte šroub.
6. Našroubujte nový břit a nový šroub. Zkontrolujte, zda se mohou nože volně otáčet.

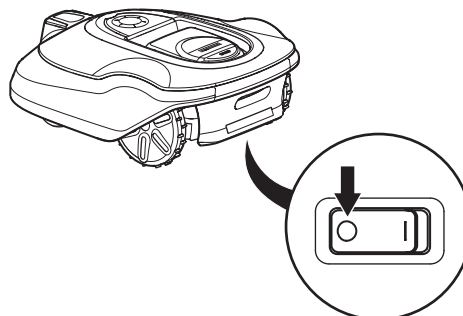

3018-213



3012-272

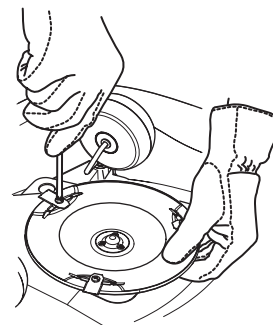

3018-231

8.7 Software update (Aktualizace softwaru)

Majitelé robotických sekaček GARDENA si mohou stáhnout pravidelné softwarové aktualizace z webové stránky GARDENA a nainstalovat si je do své robotické sekačky. Registrovaní uživatelé budou na tuto možnost upozorněni e-mailem. Za účelem stažení nového softwaru je robotická sekačka připojena k počítači dodaným kabelem USB.

1. Připojte kabel USB k počítači a k robotické sekačce. Odpojte všechny vodiče.
 - Vyjměte zástrčku servisního otvoru ve spodní části sekačky. Servisní otvor je umístěn vedle hlavního vypínače.
 - Zapojte kabel USB do portu USB počítače.
 - Zapojte kabel USB do servisního otvoru robotické sekačky. Kabel USB lze připojit jediným způsobem.
2. Přepněte hlavní vypínač do polohy 1.
3. Řiďte se dle pokynů k aktualizaci softwaru, které jste obdrželi e-mailem.
4. Až bude programování sekačky dokončeno, odpojte kabel USB a připojte zástrčku servisního otvoru. Pokud je těsnění na zástrčce servisního otvoru viditelně poškozeno, je třeba celou zástrčku vyměnit. Ujistěte se, že zástrčka zcela zapadla na své místo.

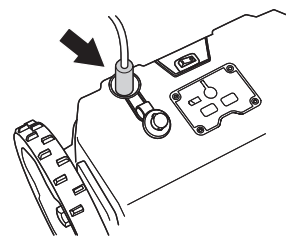

3018-256

8.8 Baterie

Baterie je bezúdržbová, ale má omezenou životnost 2 až 4 roky.

Životnost baterie závisí na délce sezóny a na počtu hodin denně, po který je robotická sekačka používána. V případě dlouhé sezóny nebo velkého počtu hodin použití denně je potřeba měnit baterii častěji.

Baterii nabíjejte pouze v přiložené nabíjecí stanici. Vždy používejte originální napájecí jednotku. Nesprávné použití může vést k úrazu elektrickým proudem, přehřátí nebo úniku leptavých látek z baterie. V případě úniku elektrolytu, opláchněte vodou / neutralizujícím prostředkem, v případě zasažení očí vyhledejte lékařskou pomoc.

DŮLEŽITÉ INFORMACE

Nepokoušejte se dobít baterie, které nejsou určené k dobíjení.

Výměna akumulátoru

Pokud se doba provozu robotické sekačky mezi nabíjenými zkrátí oproti normálnímu stavu, značí to, že baterie stárne a nakonec ji bude potřeba vyměnit. Baterie je v pořádku, pokud sekačka dokáže udržet dobře posekaný trávník.

DŮLEŽITÉ INFORMACE

Vždy používejte originální baterie. Kompatibilitu s jinými bateriemi nelze garantovat. Před vyjmutím baterie musí být zařízení odpojeno od zdrojů napětí.

1. Přepněte hlavní vypínač do polohy 0.
2. Obráťte robotickou sekačku vzhůru nohama. Položte sekačku na měkký a čistý povrch, aby nedošlo k poškrábání těla a krytu displeje.
3. Očistěte prostor okolo krytu baterie.
4. Vyšroubujte čtyři šrouby z krytu baterie (Torx 20) a sundejte kryt baterie.
5. Opatrně vytáhněte baterii a uvolněte konektory. **POZNÁMKA!** Netahejte za kabely. Uchopte konektory a uvolněte západku.
6. Připojte novou originální baterii stisknutím konektorů k sobě, dokud nezaklapnou.
7. Vložte baterii nálepkou „This side down“ (touto stranou dolů) směrem dolů do otvoru na baterii.
8. Nasadte kryt baterie tak, abyste nepřivřeli kabely. Pokud je těsnění na krytu baterie viditelně poškozeno, je třeba vyměnit celý kryt baterie.
9. Opatrně dotáhněte křížem čtyři šrouby krytu baterie (Torx 20).

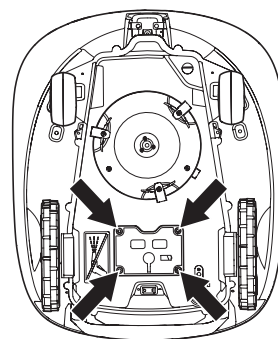

3018-251

9 Odstraňování problémů

V této kapitole je uvedena řada zpráv, které se mohou zobrazit na displeji v případě závady. U každé zprávy je uvedena pravděpodobná příčina a doporučený postup. V této kapitole jsou také uvedeny příznaky, které vám mohou napovědět, když sekačka nepracuje dle očekávání. Další doporučení postupu v případě závady a příznaky naleznete na www.gardena.com.

9.1 Hlášení závad

Zde jsou uvedeny zprávy, které se mohou zobrazit na displeji robotické sekačky. Pokud se stejná zpráva zobrazuje často, kontaktujte Centrální službu společnosti GARDENA. Viz *POZNÁMKY na straně 2*.

Zpráva	Příčina	Akce
<i>Levý motor kola zablokovaný</i>	Na hnací kolo se namotala tráva nebo nečistota.	Zkontrolujte hnací kolo a odstraňte trávu a nečistoty.
<i>Pravý motor kola zablokovaný</i>	Na hnací kolo se namotala tráva nebo nečistota.	
<i>Žací systém zablokovaný</i>	Žací kotouč je zablokovaný trávou nebo nečistotami.	
	Žací kotouč je v kaluži vody.	Posuňte sekačku a pokud možno zabraňte hromadění vody v pracovní oblasti.
<i>Žádný signál smyčky</i>	Zdroj napájení není připojen.	Zkontrolujte zapojení do zásuvky, a zda neseplnul jistič.
	Zkontrolujte, zda je připojený nízkonapěťový kabel nebo zda není poškozený.	Zkontrolujte, zda není poškozený nízkonapěťový kabel. Zkontrolujte, zda je také správně zapojený do nabíjecí stanice a do zdroje napájení.
	Ohraničující vodič není připojen k nabíjecí stanici	Zkontrolujte, zda je ohraničující vodič správně zapojený do nabíjecí stanice. Viz <i>3.5 Připojení ohraničujícího vodiče na straně 27</i> .
	Přerušený ohraničující vodič.	Najděte místo přerušení vodiče, viz <i>9.5 Nalezení přerušení vodiče smyčky na straně 75</i> . Vyměňte poškozenou část smyčky za nový vodič smyčky a napojte drát pomocí originální spojky.
	Je aktivován režim ECO a robotická sekačka se pokusila odjet z nabíjecí stanice.	Umístěte robotickou sekačku do nabíjecí stanice, stiskněte tlačítko START a zavřete víko. Viz <i>6.8 Nastavení na straně 56</i> .
	Ohraničující vodič je položen kolem ostrůvku špatným směrem.	Zkontrolujte, zda byl ohraničující vodič položen dle pokynů. Viz <i>3 Instalace na straně 15</i> .
	Bylo přerušeno spojení mezi robotickou sekačkou a nabíjecí stanicí.	Umístěte robotickou sekačku do nabíjecí stanice a vygenerujte nový signál smyčky, viz <i>6.4 Zabezpečení na straně 47</i> .
	Rušení od blízkých kovových objektů (ploty, ocelové výztuhy) nebo kabelů v zemi.	Zkuste přemístit ohraničující vodič.

ODSTRAŇOVÁNÍ PROBLÉMŮ

<i>Uvázla</i>	Robotická sekačka byla něčím zachycena.	Uvolněte robotickou sekačku a odstraňte příčinu zachycení.
	Robotická sekačka se zarází o řadu překážek.	Zkontrolujte, zda jsou na ploše nějaké překážky, které brání robotické sekačce v pohybu z místa.
<i>Mimo pracovní oblast</i>	Přehozené zapojení ohraničujícího vodiče v nabíjecí stanici.	Zkontrolujte, zda je ohraničující vodič správně připojen.
	Ohraničující vodič je příliš blízko k okraji pracovní plochy.	Zkontrolujte, zda byl ohraničující vodič položen dle pokynů. <i>Viz 3 Instalace na straně 15.</i>
	Pracovní oblast má u ohraničující smyčky příliš velký sklon.	
	Ohraničující vodič je položen kolem ostrůvku špatným směrem.	
	Rušení od blízkých kovových objektů (ploty, ocelové výztuhy) nebo kabelů v zemi.	Zkuste přemístit ohraničující vodič.
	Robotická sekačka obtížně rozlišuje signál od signálu nedaleké instalace.	Umístěte robotickou sekačku do nabíjecí stanice a vygenerujte nový signál smyčky, <i>viz 6.4 Zabezpečení na straně 47.</i>
<i>Chybný PIN</i>	Byl zadán chybný PIN kód. Je povoleno pět pokusů. Potom se klávesnice na pět minut zablokuje.	Zadejte správný PIN kód. Pokud zapomenete PIN kód, kontaktujte Centrální službu společnosti GARDENA. <i>Viz POZNÁMKY na straně 2.</i>
<i>Žádný pohon</i>	Robotická sekačka byla něčím zachycena.	Uvolněte sekačku a odstraňte příčinu zachycení. Je-li to způsobeno mokrou trávou, počkejte s použitím sekačky, dokud trávník nevyschne.
	Pracovní oblast zahrnuje strmý svah.	Maximální garantovaný sklon je 35%. Strmější svahy je třeba izolovat. <i>Viz 3.4 Instalace ohraničujícího vodiče na straně 21.</i>
	Naváděcí vodič není ve svahu položen šikmo svahem.	Pokud je nutno položit naváděcí vodič do svahu, musí být položen šikmo svahem. <i>Viz 3.6 Instalace naváděcího vodiče na straně 28.</i>
<i>Přetížený motor kola, pravý</i>	Robotická sekačka byla něčím zachycena.	Uvolněte sekačku a odstraňte příčinu zachycení. Je-li to způsobeno mokrou trávou, počkejte s použitím sekačky, dokud trávník nevyschne.
<i>Přetížený motor kola, levý</i>		
<i>Nabíjecí stanice je zablokovaná</i>	Nekvalitní kontakt mezi nabíjecími proužky a kontaktními proužky znamená, že robotická sekačka učinila řadu pokusů o nabíjení.	Umístěte robotickou sekačku do nabíjecí stanice a zkontrolujte, zda jsou nabíjecí a kontaktní proužky v dobrém kontaktu.
	Robotické sekačce brání nějaká překážka.	Odstraňte překážku.
<i>Zaklíněna v nabíjecí stanici</i>	Robotické sekačce stojí v cestě objekt, který jí brání v odjezdu z nabíjecí stanice.	
<i>Vzhůru nohama</i>	Robotická sekačka se příliš naklání nebo se převrátila.	Otočte robotickou sekačku do správné polohy.

ODSTRAŇOVÁNÍ PROBLÉMŮ

<i>Vyžaduje ruční nabíjení</i>	Robotická sekačka je nastavena na provozní režim <i>Vedlejší plocha</i> .	Umístěte robotickou sekačku do nabíjecí stanice. Toto chování je normální, není třeba žádná další akce.
<i>Další spuštění hh:mm</i>	Nastavení timeru brání sekačce v provozu.	Zkontrolujte nastavení timeru. <i>Viz 6.3 Timer na straně 44.</i>
	Robotická sekačka je aktuálně v pohotovostním režimu.	Robotická sekačka musí být v závislosti na modelu několik hodin denně v nabíjecí stanici. To je normální, není třeba žádná další akce.
	Hodiny na robotické sekačce ukazují nesprávný čas.	Nastavte čas. <i>Viz téma Čas a datum na straně 61.</i>
<i>Vybitá baterie</i>	Robotická sekačka nemůže najít nabíjecí stanici.	Naváděcí vodič je přerušovaný nebo není připojený. Baterie je vyčerpaná. Vadná anténa nabíjecí stanice.
<i>Zvednutí</i>	Senzor zvednutí byl aktivován z důvodu uvíznutí sekačky.	Uvolněte sekačku
<i>Problém se senzorem kolize, vpředu/vzadu</i>	Tělo sekačky se nemůže volně pohybovat kolem svého podvozku.	Zkontrolujte, zda se tělo sekačky může volně pohybovat kolem svého podvozku. Pokud problém přetrvává, hlášení vyžaduje zásah autorizovaného servisního technika.
<i>Problém s hnacím kolem, pravé/levé</i>	Na hnacím kole je namotaná tráva nebo nečistota.	Očistěte kola a prostor kolem kol.
<i>Výstraha! Sekačka vypnuta</i>	Byla aktivována výstraha z důvodu vypnutí sekačky.	Upravte úroveň zabezpečení sekačky v menu Zabezpečení.
<i>Výstraha! Sekačka zastavena</i>	Byla aktivována výstraha z důvodu zastavení sekačky.	
<i>Výstraha! Sekačka zvednuta</i>	Byla aktivována výstraha z důvodu zvednutí sekačky.	
<i>Výstraha! Sekačka nakloněná</i>	Byla aktivována výstraha z důvodu naklonění sekačky.	
<i>Elektronický problém</i>	Dočasný problém s elektronikou nebo softwarem sekačky.	Restartujte sekačku. Pokud problém přetrvává, hlášení vyžaduje zásah autorizovaného servisního technika.
<i>Chyba senzoru smyčky, přední/zadní</i>		
<i>Problém se systémem nabíjení</i>		
<i>Porucha senzoru náklonu</i>		
<i>Dočasný problém</i>		
<i>Dočasný problém s baterií</i>	Dočasný problém s baterií nebo softwarem sekačky.	Restartujte sekačku. Odpojte a znovu zapojte baterii. Pokud problém přetrvává, hlášení vyžaduje zásah autorizovaného servisního technika.
<i>Problém s baterií</i>		
<i>Příliš vysoký nabíjecí proud</i>	Nesprávná nebo vadná napájecí jednotka.	Restartujte sekačku. Pokud problém přetrvává, hlášení vyžaduje zásah autorizovaného servisního technika.
<i>Problém s připojením</i>	Potenciální problém na desce s obvody připojení v sekačce	Restartujte sekačku. Pokud problém přetrvává, hlášení vyžaduje zásah autorizovaného servisního technika.

ODSTRAŇOVÁNÍ PROBLÉMŮ

<i>Nastavení spojení obnoveno</i>	Nastavení spojení bylo obnoveno z důvodu poruchy.	V případě potřeby zkontrolujte a změňte nastavení.
<i>Nízká kvalita signálu</i>	Deska s obvody připojení v sekačce je namontována převráceně, případně je sekačka nakloněná nebo převrácená.	Zkontrolujte, zda není sekačka nakloněná nebo převrácená. Pokud ne, hlášení vyžaduje zásah autorizovaného servisního technika.

9.2 Informativní zprávy

Níže je uvedena řada informačních hlášení, která se mohou zobrazit na displeji robotické sekačky. Pokud se stejné hlášení zobrazuje často, doporučujeme kontaktovat Centrální službu společnosti GARDENA. Zkontrolujte, zda byla instalace provedena podle popisu v Návodu k použití. Kontaktujte Centrální službu společnosti GARDENA.

Zpráva	Příčina	Akce
<i>Vybitá baterie</i>	Robotická sekačka nemůže najít nabíjecí stanici.	Zkontrolujte, zda jsou nabíjecí stanice a naváděcí vodič nainstalovány podle pokynů. <i>Viz 3 Instalace na straně 15.</i>
	Naváděcí vodič je přerušený nebo není připojený.	Najděte místo přerušení vodiče a opravte ho.
	Baterie je vyčerpaná.	Vyměňte baterii. <i>Viz Výměna akumulátoru na straně 68</i>
	Vadná anténa nabíjecí stanice.	Zkontrolujte, zda kontrolka nabíjecí stanice bliká červeně. <i>Viz 9.3 Kontrolka nabíjecí stanice na straně 73.</i>
<i>Nastavení obnoveno</i>	Potvrzení o provedení příkazu <i>Reset všech nastavení zákazníka</i> .	Tento stav je normální. Není potřeba žádná akce.
<i>Naváděcí nenalezen</i>	Naváděcí vodič není připojen k nabíjecí stanici.	Zkontrolujte, zda je konektor naváděcího vodiče správně zapojený do nabíjecí stanice. <i>Viz 3.6 Instalace naváděcího vodiče na straně 28.</i>
	Přerušení naváděcího vodiče.	Najděte místo přerušení vodiče. Vyměňte poškozenou část naváděcího vodiče za nový vodič smyčky a napojte vodič pomocí originální spojky.
	Naváděcí vodič není spojen s ohraničující smyčkou.	Zkontrolujte, zda je naváděcí vodič správně spojen s ohraničující smyčkou. <i>Viz 3.6 Instalace naváděcího vodiče na straně 28.</i> Použijte ke spojení originální spojku.
<i>Kalibrace naváděcí selhala</i>	U robotické sekačky se nezdařila kalibrace naváděcího vodiče.	Zkontrolujte, zda byl naváděcí vodič nainstalován podle pokynů, <i>Viz 3.6 Instalace naváděcího vodiče na straně 28</i>
<i>Kalibrace naváděcí dokončena</i>	U robotické sekačky se zdařila kalibrace naváděcího vodiče.	Není potřeba žádná akce.
<i>Obtížně hledá NS</i>	Robotická sekačka už několik okruhů sledovala ohraničující vodič, aniž by se jí podařilo najít nabíjecí stanici.	Nebyla správně dokončena instalace. <i>Viz část Položení ohraničujícího vodiče na str. 25.</i>
		Na ohraničujícím vodiči byla nesprávně nastavena šířka koridoru. <i>Podívejte se do části Nalezení nabíjecí stanice na str. 13.</i>
		Sekačka byla spuštěna na vedlejší ploše, používala ale nastavení pro hlavní plochu.

ODSTRAŇOVÁNÍ PROBLÉMŮ

9.3 Kontrolka nabíjecí stanice

Plně funkční instalace je označena zeleně svítící kontrolkou nabíjecí stanice. Pokud kontrolka nesvítí zeleně, postupujte podle návodu k odstraňování problémů níže.

Další informace o odstraňování problémů naleznete na www.gardena.com. Pokud stále potřebujete s odstraňováním problémů pomoci, obraťte se na centrální oddělení služeb společnosti GARDENA (GARDENA Central Service).
Viz **POZNÁMKY na straně 2**

Kontrolka	Příčina	Akce
<i>Svítí zeleně</i>	Kvalitní signály	Není potřeba žádná akce
<i>Bliká zeleně</i>	Signály jsou kvalitní a je aktivován režim ECO.	Není potřeba žádná akce. Další informace o ECO módu viz 6.8 Nastavení na straně 56 .
<i>Bliká modře</i>	Ohraničující smyčka není připojena k nabíjecí stanici	Zkontrolujte, zda je ohraničující vodič správně zapojený do nabíjecí stanice. Viz 3.5 Připojení ohraničujícího vodiče na straně 27 .
	Přerušování smyčky ohraničujícího vodiče	Najděte místo přerušování vodiče. Vyměňte poškozenou část smyčky za nový vodič smyčky a napojte drát pomocí originální spojky.
<i>Bliká červeně</i>	Přerušování v anténě nabíjecí stanice	Kontaktujte Centrální službu společnosti GARDENA. Viz POZNÁMKY na straně 2
<i>Svítí modře</i>	Slabý signál, protože ohraničující vodič je příliš dlouhý. Max. délka je 800 metrů.	Pokud sekačka pracuje dle očekávání, není potřeba podnikat žádné kroky.
		Zkraťte ohraničující vodič zmenšením pracovní oblasti nebo nahraďte ostrůvky bariérami, do kterých může sekačka narazit.
<i>Svítí červeně</i>	Vadná řídicí deska v nabíjecí stanici	Kontaktujte Centrální službu společnosti GARDENA. Viz POZNÁMKY na straně 2

9.4 Příznaky

Pokud robotická sekačka nefunguje tak jak má, postupujte podle níže uvedených kroků pro odstraňování problémů.

Na stránce www.gardena.com naleznete sekci Často kladené dotazy (FAQ), kde najdete podrobnější odpovědi na řadu běžných otázek. Pokud se vám přesto nepodaří odhalit příčinu závady, obraťte se na Centrální službu společnosti GARDENA. Viz **POZNÁMKY na straně 2**

Příznaky	Příčina	Akce
<i>Robotická sekačka má potíže se zajížděním do nabíjecí stanice</i>	Nabíjecí stanice je na svahu	Umístěte nabíjecí stanici na rovný povrch. Viz 3.2 Instalace nabíjecí stanice na straně 16 .
	Ohraničující vodič není u nabíjecí stanice správně položen.	Zkontrolujte, zda byla nabíjecí stanice nainstalována podle pokynů. Viz 3.2 Instalace nabíjecí stanice na straně 16 .

ODSTRAŇOVÁNÍ PROBLÉMŮ

<i>Nerovnoměrné sečení</i>		Prodlužte pracovní dobu sekačky. Viz 6.3 <i>Timer na straně 44.</i>
	Robotická sekačka pracuje příliš málo hodin denně.	Neplatí pro modely R100Li, R100LiC. Funkce SensorControl se domnívá, že trávník je sečen více, než je tomu ve skutečnosti. Zvyšte úroveň intenzity ve funkci SensorControl. Pokud to nepomůže, vypněte funkci SensorControl.
	Tvar pracovní oblasti vyžaduje ruční nastavení, aby robotická sekačka našla cestu do všech odlehlých oblastí.	K navedení robotické sekačky do jedné či více odlehlých oblastí použijte rovněž parametr <i>Pokrytí travnaté plochy</i> . Viz 6.7 <i>Instalace na straně 51.</i>
	Příliš velká pracovní plocha.	Omezte pracovní plochu nebo prodlužte pracovní dobu. Viz 6.3 <i>Timer na straně 44.</i>
	Tupé břity	Vyměňte všechny břity a šrouby, aby byly rotující části vyvážené. Viz 8.6 <i>Řezné kotouče na straně 66.</i>
	Na žacím kotouči nebo kolem hřídele motoru se nahromadila tráva.	Zkontrolujte, zda se ochranný kotouč žacího kotouče volně otáčí. Pokud tomu tak není, vyšroubujte žací kotouč a odstraňte trávu a cizí objekty. Viz 8.4 <i>Přeprava a přemístování na straně 66.</i>
<i>Robotická sekačka pracuje v nevhodnou dobu</i>	Je nutné nastavit hodiny robotické sekačky.	Nastavte hodiny. Viz 6.8 <i>Nastavení na straně 56.</i>
	Nesprávné časy zahájení a ukončení sečení.	Vynulujte nastavení času startu a zastavení sečení. Viz 6.3 <i>Timer na straně 44.</i>
<i>Robotická sekačka vibruje.</i>	Poškozené břity způsobují nevyváženost žacího systému.	Zkontrolujte břity a šrouby a v případě potřeby je vyměňte. Viz 8.6 <i>Řezné kotouče na straně 66.</i>
	Více břitů ns stejném montážním místě způsobuje nevyváženost žacího systému.	Zkontrolujte, zda je na jednom šroubu vždy jediný břit.
	Jsou použity různé verze (tloušťky) břitů GARDENA.	Zkontrolujte, zda nejsou použity různé verze břitů.
<i>Robotická sekačka se pohybuje, ale žací kotouč se neotáčí</i>	Robotická sekačka při pohybu k nabíjecí stanici nebo od ní sleduje naváděcí vodič.	Toto chování je normální, není třeba žádná další akce.
	Robotická sekačka hledá naváděcí vodič a baterie je hodně vybitá.	Toto chování je normální, není třeba žádná další akce.
<i>Robotická sekačka seče mezi nabíjením kratší dobu než obvykle</i>	Žací kotouč je blokován trávou nebo jinými cizími objekty.	Vyměňte žací kotouč a vyčistěte ho, Viz 8.3 <i>Čištění na straně 64.</i>
	Baterie je vyčerpaná.	Kontaktujte Centrální službu společnosti GARDENA. Viz <i>POZNÁMKY na straně 2</i>
<i>Doba sečení i nabíjení je kratší než obvykle</i>	Baterie je vyčerpaná.	

ODSTRAŇOVÁNÍ PROBLÉMŮ

9.5 Nalezení přerušení vodiče smyčky

Přerušení vodiče smyčky jsou obvykle výsledkem nevědomého fyzického poškození vodiče, např. při rytí rýčem. V zemích, kde půda zamrzá, mohou vodič poškodit také ostré kameny pohybující se v půdě. Přerušení může způsobit také přílišné napětí během instalace vodiče.

Při příliš nízkém sečení trávy velmi brzy po instalaci může dojít k poškození izolace vodiče. Některé druhy poškození izolace vyvolají přerušení až za několik týdnů nebo měsíců.

Vadný spoj vodiče smyčky může také vést k přerušení během několika prvních týdnů po provedení spojení. Vadný spoj může způsobit např. to, že originální spojka nebyla dostatečně silně stisknuta kleštěmi, nebo že byla použita spojka nižší kvality než originální. Než budete zkoumat další možnosti, nejprve zkontrolujte všechny známé spoje.

Přerušení vodiče lze najít postupným dělením smyčky v místě možného přerušení na polovinu, až vám zbude jen velmi krátký úsek.

Následující způsob nefunguje, pokud je aktivován režim ECO. Nejprve se ujistěte, že je režim ECO vypnutý. Viz 6.8 *Nastavení na straně 56*.

1. Zkontrolujte, zda kontrolka nabíjecí stanice bliká modře, což značí přerušení ohraničujícího vodiče. Viz 9.3 *Kontrolka nabíjecí stanice na straně 73*.

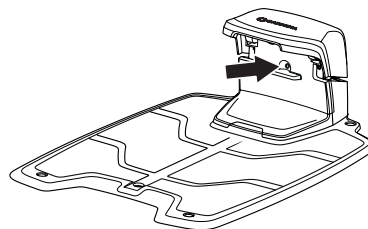

3018-216

2. Zkontrolujte, zda je ohraničující vodič správně zapojený do nabíjecí stanice a není poškozený. Nejprve zkontrolujte, zda kontrolka nabíjecí stanice stále bliká modře.

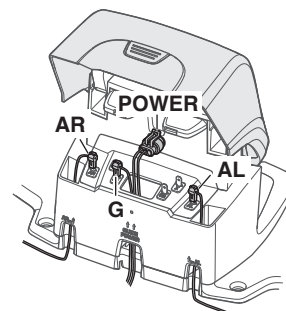

3018-224

3. Zaměřte připojení naváděcího vodiče a ohraničujícího vodiče v nabíjecí stanici.
a) Zaměřte připojení AL a G1.
Pokud kontrolka svítí zeleně, došlo k přerušení ohraničujícího vodiče mezi bodem AL a místem, kde je naváděcí vodič spojen s ohraničujícím vodičem (silná černá čára na obrázku).

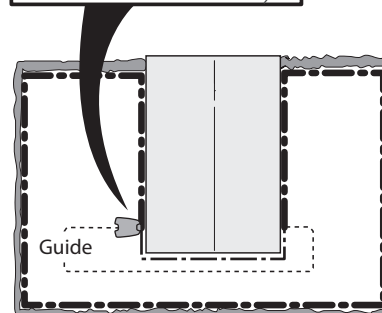
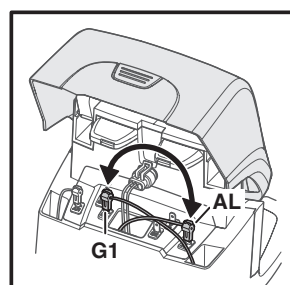

3018-225



ODSTRAŇOVÁNÍ PROBLÉMŮ

b) Vraťte připojení AL a G1 do původní pozice. Potom zaměňte připojení AR a G1. Pokud kontrolka svítí zeleně, došlo k přerušení ohraničujícího vodiče mezi bodem AR a místem, kde je naváděcí vodič spojen s ohraničujícím vodičem (silná černá čára na obrázku).

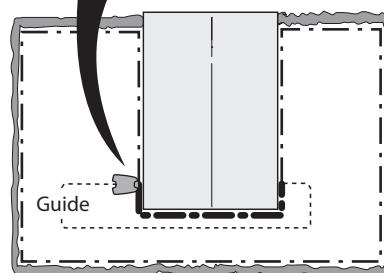
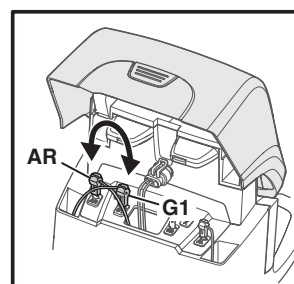

3018-232

4. a) Předpokládejme, že při testu 3a) výše kontrolka svítí zeleně. Vraťte všechna připojení do původní pozice. Potom odpojte připojení AR. Zapojte do konektoru AR nový vodič smyčky. Zapojte druhý konec nového vodiče někam doprostřed instalace.

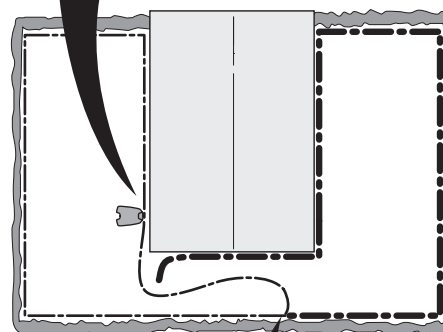
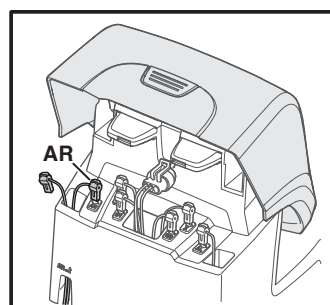

Pokud kontrolka svítí zeleně, došlo k přerušení někde mezi odpojeným koncem a místem, kde byl připojen nový vodič (silná černá čára na obrázku).

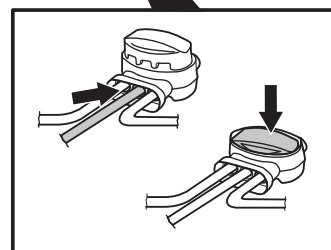

3018-233



ODSTRAŇOVÁNÍ PROBLÉMŮ

Je-li tomu tak, přesuňte připojení nového vodiče blíž k odpojenému konci (přibl. doprostřed odhadované sekce vodiče) a znovu zkontrolujte, zda kontrolka svítí zeleně.

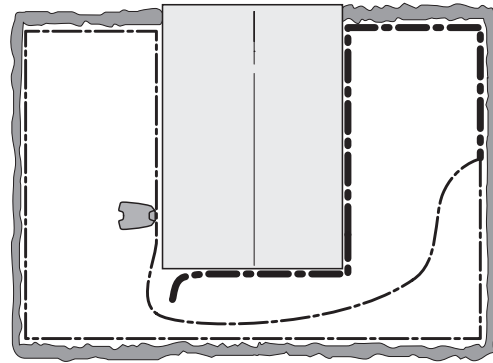

3023-029

Takto pokračujte, dokud vám nezůstane velmi krátký úsek vodiče, ve kterém kontrolka mění barvu mezi modrým blikáním a zeleným světlem.

b) Pokud kontrolka při výše uvedeném testu 3b) svítí zeleně, proveďte podobný test, ale s novým vodičem smyčky připojeným k bodu AL.

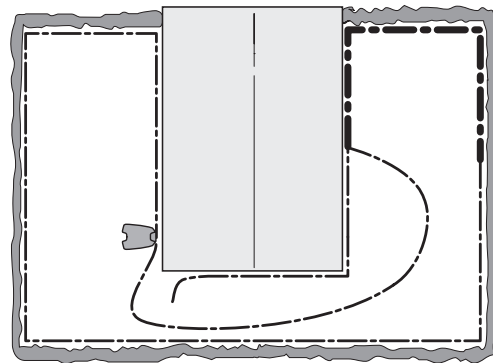

3023-030

5. Když naleznete místo přerušení, poškozenou část nahradte novým vodičem. Pokud je možné ohraničující vodič zkrátit, poškozenou část je možné odříznout. Vždy používejte originální spojky.

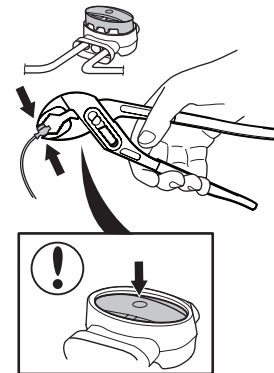

3012-1323

TECHNICKÉ ÚDAJE

10 Technické údaje

Údaje	GARDENA R100Li, R100LiC	GARDENA R130Li, R130LiC	GARDENA R160Li
Rozměry			
Délka	63 cm	63 cm	63 cm
Šířka	51 cm	51 cm	51 cm
Výška	25 cm	25 cm	25 cm
Hmotnost	9,8 kg	9,8 kg	9,8 kg
Elektrický systém			
Baterie, speciální Li-Ion	Li-Ion baterie, 18 V ss / 2,1 Ah, Obj. číslo 584 85 28-01	Li-Ion baterie, 18 V ss / 2,1 Ah, Obj. číslo 584 85 28-01	Li-Ion baterie, 18 V ss / 2,1 Ah, Obj. číslo 584 85 28-01
Zdroj napájení	100–240 V/28 V ss	100–240 V/28 V ss	100–240 V/28 V ss
Délka nízkonapěťového kabelu	10 m	10 m	10 m
Střední spotřeba energie při maximálním využití	7,3 kWh/měsíc v případě pracovní oblasti 1 000 m ² .	8,2 kWh/měsíc v případě pracovní oblasti 1 300 m ² .	10 kWh/měsíc v případě pracovní oblasti 1 600 m ² .
Nabíjecí proud	1,3 A ss	1,3 A ss	1,3 A ss
Průměrná doba nabíjení	60 minut	60 minut	60 minut
Průměrná doba sečení	65 minut	65 minut	65 minut
Emise hluku měřené v prostředí jako akustický výkon*)			
Měřená hladina hluku**)	58 dB (A)	58 dB (A)	58 dB (A)
Garantovaná hladina hluku	60 dB (A)	60 dB (A)	60 dB (A)
Hladina hluku akustického tlaku v úrovni uší obsluhy***)	47 dB (A)	47 dB (A)	47 dB (A)
Sečení			
Žací systém	Tři otočné žací nože	Tři otočné žací nože	Tři otočné žací nože
Otáčky žacího motoru	2300 ot./min	2300 ot./min	2300 ot./min
Spotřeba energie během sečení	25 W +/- 20 %	25 W +/- 20 %	25 W +/- 20 %
Výška sečení	2-6 cm	2-6 cm	2-6 cm
Šířka sečení	22 cm	22 cm	22 cm
Nejužší průjezd	60 cm	60 cm	60 cm
Maximální úhel pro oblast sečení	35 %	35 %	35 %
Maximální úhel pro ohraničující vodič	15 %	15 %	15 %
Maximální délka ohraničujícího vodiče	800 m	800 m	800 m
Maximální délka naváděcího vodiče	400 m	400 m	400 m
Pracovní kapacita	1000 m ² +/- 20 %	1300 m ² +/- 20 %	1600 m ² +/- 20 %
Klasifikace IP			
Robotická sekačka	IPX4	IPX4	IPX4
Nabíjecí stanice	IPX1	IPX1	IPX1
Zdroj napájení	IPX4	IPX4	IPX4

Emise hluku v životním prostředí měřené jako akustický výkon (L_{WA}) v souladu se směrnici 2000/14/ES. Zaručená hladina akustického výkonu zohledňuje možné odchylky při výrobě a také odchylky od zkušebního protokolu 1–3 dB(A).

Prohlášení o hlukových emisích odpovídá normě EN 50636-2-107:2015

**) Odchylka emisí hluku K_{WA} , 2 dB(A)

***) Odchylka hluku akustického tlaku K_{PA} , 2–4 dB(A)

Není možné garantovat plnou kompatibilitu robotické sekačky s dalšími typy bezdrátových systémů, jako jsou např. dálková ovládání, rádiové vysílačky, sluchadla, podzemní elektrické ohradníky a podobně.

11 Podmínky záruky

Společnost GARDENA garantuje funkčnost produktu po dobu dvou let (od data zakoupení). Záruka se vztahuje na závažné vady materiálu a na výrobní vady. Během záruční doby produkt bezplatně vyměníme nebo opravíme, pokud budou splněny následující podmínky:

- Robotická sekačka a nabíjecí stanice smí být používány pouze v souladu s pokyny v Návodu k používání.
- Uživatelé a jiné neautorizované subjekty nesmí produkt opravovat.

Příklady závad, na které se záruka nevztahuje:

- Poškození způsobené prosáknutím vody ze spodní strany robotické sekačky. Toto poškození je obvykle způsobeno mycími nebo zavlažovacími systémy, nebo otvory či jámami v pracovních oblastech, ve kterých se při dešti vytvoří kaluže vody.
- Poškození způsobené bleskem.
- Poškození způsobené nesprávným uskladněním baterie nebo nesprávnou manipulací s baterií.
- Poškození způsobené použitím neoriginální baterie GARDENA.
- Poškození způsobené nepoužíváním originálních náhradních dílů a příslušenství GARDENA, jako jsou nože a instalační materiál.
- Poškození vodiče smyčky.

Nože jsou považovány za spotřební materiál a záruka se na ně nevztahuje.

Pokud dojde u robotické sekačky GARDENA k poruše, obraťte se na centrální oddělení služeb společnosti GARDENA (viz *POZNÁMKY na straně 2*), kde získáte další pokyny. Pokud kontaktujete Centrální službu společnosti GARDENA, mějte vždy po ruce prodejní doklad a výrobní číslo robotické sekačky.

12 Informace týkající se životního prostředí

Symbol na robotické sekačce GARDENA nebo jejím obalu označuje, že tento produkt nesmí být likvidován jako domácí odpad. Místo toho by měl být odevzdán ve vhodném recyklačním středisku, kde provedou recyklaci jeho elektronických součástí a baterií. Demontáž baterie *Viz Výměna akumulátoru na straně 68.*

Zajištěním odpovídající likvidace tohoto výrobku pomůžete zabránit potenciálnímu negativnímu dopadu na životní prostředí a zdraví lidí, který by jinak mohl být důsledkem nesprávné likvidace tohoto výrobku.

Podrobnější informace o recyklaci tohoto výrobku získáte na městském úřadě, u služby zajišťující zpracování domácího odpadu nebo v prodejně, kde jste výrobek zakoupili.



8032-019

PROHLÁŠENÍ O SHODĚ ES

13 Prohlášení o shodě ES

Prohlášení o shodě ES (platí pouze pro evropské verze)

Husqvarna AB, SE-561 82 Husqvarna, Švédsko, tel.: +46-36-146500, tímto prohlašuje, že robotické sekačky **GARDENA R100Li**, **GARDENA R100LiC**, **GARDENA R130Li**, **GARDENA R130LiC** a **GARDENA R160Li** s výrobním číslem z roku 2015, týdne 44 a vyšším (rok a týden jsou zřetelně označeny na typovém štítku a za nimi následuje výrobní číslo), jsou ve shodě s požadavky SMĚRNICE RADY:

- Směrnice **2006/42/ES** o strojních zařízeních.
 - Speciální pokyny pro robotické sekačky na trávu napájené baterií **EN 50636-2-107: 2015**
 - Elektromagnetická pole **EN 62233: 2008**.
- Směrnice o „omezení používání některých nebezpečných látek“ **2011/65/EU**.
- Směrnice **2000/14/ES** týkající se emisí hluku do okolí.
Informace týkající se emisí hluku a šířky sečení naleznete také v kapitole Technické údaje. Úředně oznámený orgán 0404, SMP Svensk Maskinprovning AB, Box 7035, SE 750 07 Uppsala, Švédsko, vydal zprávu týkající se vyhodnocení shody podle dodatku VI ke Směrnici rady z 8. května 2000 „týkající se emisí hluku do životního prostředí“ 2000/14/ES. Číslo certifikátu: 01/901/259 GARDENA R100Li, R100LiC, R130Li, R130LiC, R160Li
- Směrnice „týkající se elektromagnetické kompatibility“ **2014/30/EU** a platné dodatky.
Byly uplatněny následující standardní normy:
 - **EN 61000-6-3:2007/A1:2011** (emise).
 - **EN 61000-6-1:2007** (odolnost).

Husqvarna, 26. října 2015



Eric Stegemyr

Vice President Electric Category

Director R&D Electric Category (acting)

(Autorizovaný zástupce společnosti Husqvarna AB a osoba odpovědná za technickou dokumentaci)





Původní návod

Právo provádět změny bez předchozího upozornění je vyhrazeno.
Copyright © 2015 GARDENA Manufacturing GmbH.
All rights reserved.

115 78 08-90