

Brugsanvisning SILENO/SILENO+

R100Li, R100LiC/R130Li, R130LiC, R160Li





1 Indledning og sikkerhed			
1.1 Indledning	3	9.2 Infomeddelelser	72
1.2 Symboler på produktet	3	9.3 Indikatorlampen i ladestationen	73
1.3 Symboler i brugervejledningen	4	9.4 Symptomer	73
1.4 Sikkerhedsanvisninger	6	9.5 Lokalisering af brud på afgrænsningskablet	75
	6	10 Tekniske data	78
2 Præsentation	10	11 Garantivilkår	79
2.1 Hvad er hvad?	11	12 Miljøoplysninger	80
2.2 Indhold i pakken	12	13 EU-overensstemmelseserklæring	81
2.3 Funktion	12		
3 Installation	15		
3.1 Forberedelser	15		
3.2 Installation af ladestationen	16		
3.3 Opladning af batteriet	20		
3.4 Installation af afgrænsningskablet	21		
3.5 Tilslutning af afgrænsningskablet	27		
3.6 Installation af guidekablet	28		
3.7 Kontrol af installationen	31		
3.8 Første opstart og kalibrering	32		
3.9 Kontrol af sammenkobling med ladestationen	32		
4 Brug	34		
4.1 Opladning af et afladt batteri	34		
4.2 Brug af timeren	35		
4.3 Standby	36		
4.4 Start	37		
4.5 Standsning	37		
4.6 Slukning	37		
4.7 Justering af klippehøjden	38		
5 Betjeningspanel	39		
5.1 Funktionsvalget Start	40		
5.2 Funktionsvalget Parkering	41		
5.3 Hovedafbryder	41		
6 Menufunktioner	42		
6.1 Hovedmenu	42		
6.2 Menustruktur	43		
6.3 Timer	44		
6.4 Sikkerhed	47		
6.5 SensorControl	48		
6.6 Smart System	49		
6.7 Installation	51		
6.8 Indstillinger	56		
7 Eksempler på haver	58		
8 Vedligeholdelse	63		
8.1 Vinteropbevaring	63		
8.2 Efter vinteropbevaring	64		
8.3 Rengøring	64		
8.4 Transport og flytning	66		
8.5 I tilfælde af tordenvejr	66		
8.6 Knive	66		
8.7 Softwareopdatering	67		
8.8 Batteri	68		
9 Fejlfinding	69		
9.1 Fejlmeddelelser	69		



MEMO

Serienummer:

PIN-kode:

Produktregistreringsnøgle:

Produktregistreringsnøglen er et værdifuldt dokument, som skal opbevares på et sikkert sted. Denne nøgle er f.eks. nødvendig for at registrere produktet på GARDENAs websted eller låse robotplæneklipperen op, hvis PIN-koden er gået tabt. Produktregistreringsnøglen fremgår af et separat dokument i produktemballagen.

Hvis robotplæneklipperen bliver stjålet, er det meget vigtigt at informere GARDENA om det. Kontakt GARDENA Central Service, og oplys robotplæneklipperens serienummer og produktregistreringsnøgle, så plæneklipperen kan blive registreret som stjålet i en international database. Dette er et vigtigt skridt i forbindelse med tyverisikringen af robotplæneklipperen, da det forringer interessen for at købe og sælge stjalne plæneklippere.

Sørg altid for at have robotplæneklipperens serienummer ved hånden, når du kontakter GARDENA Central Service, da du på den måde kan få hjælp hurtigere.

GARDENA Central Service

www.gardena.com

1 Indledning og sikkerhed

1.1 Indledning

Tillykke med dit valg af et produkt af exceptionelt høj kvalitet! Du opnår de bedste resultater med GARDENA-robotplæneklipperen, hvis du ved, hvordan den fungerer. Denne brugsanvisning indeholder vigtige oplysninger om robotplæneklipperen, hvordan den skal installeres, og hvordan den bruges. De følgende anvisninger dækker alle GARDENA Sileno og Sileno+ produkter. I Sileno familien finder du R100Li og R100LiC. I Sileno+ familien finder du R130Li, R130LiC og R160Li. I denne vejledning henvises der til de specifikke modelnavne

Som supplement til denne brugsanvisning findes der yderligere informationsfilm med anvisninger på GARDENAs websted, www.gardena.com. Her finder du mere hjælp og vejledning i brugen af maskinen.

Vær opmærksom på, at føreren er ansvarlig for uheld eller risici, som andre personer eller disses ejendom udsættes for.

GARDENA forsøger hele tiden at videreudvikle sine produkter og forbeholder sig derfor ret til ændringer af bl.a. produkternes form og udseende uden forudgående varsel.

Følgende system benyttes i brugsanvisningen med henblik på at gøre den mere brugervenlig:

- Tekst, der er skrevet med *kursiv*, er tekst, som vises på robotplæneklipperens display, eller som henviser til et andet afsnit i brugsanvisningen.
- Ord, der er skrevet med **fed**, henviser til knapperne på robotplæneklipperens tastatur.
- Ord, der er skrevet med *STORE BOGSTAVER* og *kursiv*, henviser til placeringen af hovedafbryderen og til de forskellige driftstilstande, der er tilgængelige i robotplæneklipperen.

VIGTIGE OPLYSNINGER

Læs brugsanvisningen omhyggeligt igennem, og sørg for at have forstået indholdet, inden du bruger robotplæneklipperen. Opbevar brugsanvisningen sikkert til fremtidig brug!

Denne enhed er ikke til brug for personer (herunder børn) med nedsatte fysiske, følelsesmæssige eller mentale evner eller mangel på erfaring og viden, medmindre de er under opsyn eller har modtaget træning i brugen af enheden af en person, der er ansvarlig for deres sikkerhed. Børn skal være under opsyn for at sikre, at de ikke leger med enheden.

www.gardena.com



1001-003

INDLEDNING OG SIKKERHED

VIGTIGE OPLYSNINGER

Denne enhed kan bruges af børn fra 8 år og opad samt af personer med nedsatte fysiske, følelsesmæssige eller mentale evner eller manglede erfaring og viden, hvis de er under opsyn eller har modtaget træning i brugen af enheden på en sikker måde og forstår farerne, der er forbundet med brugen.

Børn må ikke lege med enheden.

Rengøring og vedligeholdelse må ikke udføres af børn uden overvågning.



ADVARSEL

Robotplæneklipperen kan være farlig, hvis den anvendes forkert.



ADVARSEL

Brug aldrig robotplæneklipperen, hvis der opholder sig personer, i særdeleshed børn, eller kæledyr i klippeområdet.

1.2 Symboler på produktet

Disse symboler forekommer på robotplæneklipperen. Læs dem omhyggeligt.

- Læs brugsanvisningen omhyggeligt igennem, og sørg for at have forstået indholdet, inden du bruger robotplæneklipperen. Advarsler og sikkerhedsanvisninger i denne brugsanvisning skal følges nøje, for at robotplæneklipperen kan benyttes på en sikker og effektiv måde.
- Robotplæneklipperen kan kun starte, når hovedafbryderen er blevet sat i positionen 1, og den korrekte PIN-kode er indtastet. Drej hovedafbryderen til 0, før der udføres eftersyn og/eller vedligeholdelse.
- Hold sikker afstand til robotplæneklipperen, når den kører. Hold hænder og fødder på sikker afstand af de roterende knive.

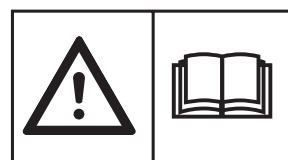

3018-173

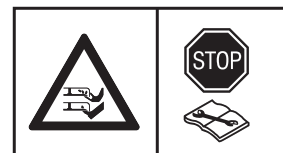

3018-174



3018-066

INDLEDNING OG SIKKERHED

- Placér aldrig hænderne eller fødderne i nærheden af eller under robotplæneklipperens karosseri, mens den kører. Kør ikke på robotplæneklipperen.



3012-665

- Låsefunktion



3018-244

- Dette produkt er i overensstemmelse med EF-direktiverne.



6001-024

- Støjemission til omgivelserne. Produktets emissioner fremgår af kapitel 10, *Tekniske data* og typeskiltet.



3012-1059

- Det er ikke tilladt at bortskaffe dette produkt som normalt husholdningsaffald, når det engang er udtjent. Sørg for, at produktet sendes til genanvendelse i overensstemmelse med den lokale lovgivning.



3032-019

- Brug aldrig en højtryksrenser eller rindende vand til at rengøre robotplæneklipperen.

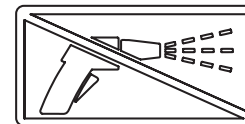

3018-243

- Chassiset indeholder komponenter, der er følsomme over for elektrostatiske udladninger (ESD). Chassiset er også en væsentlig del af robotplæneklipperens design, og det skal forsegles på professionel vis, hvis produktet skal bruges udendørs. Derfor kan chassiset kun åbnes af autoriserede serviceteknikere. En brudt forsegling kan resultere i, at hele eller dele af garantien bortfalder.



3012-1097

- Lavspændingskablet må ikke afkortes, forlænges eller splejses.
- Brug ikke en trimmer i nærheden af lavspændingskablet. Vær forsigtig med, hvor kablet placeres, ved trimning af kanter.

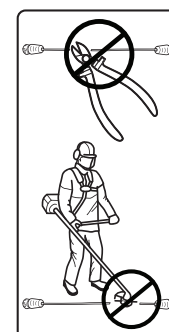

3012-1351

INDLEDNING OG SIKKERHED

1.3 Symboler i brugervejledningen

Disse symboler forekommer i brugervejledningen. Læs dem omhyggeligt.

- Drej hovedafbryderen til 0, før der udføres eftersyn og/eller vedligeholdelse.
- Bær altid beskyttelseshandsker ved arbejde på robotplæneklipperens chassis.
- Brug aldrig en højtryksrenser eller rindende vand til at rengøre robotplæneklipperen.
- En advarselboks angiver risikoen for personskade, især hvis anvisningerne ikke følges.
- En informationsboks angiver risikoen for tingsskade, især hvis anvisningerne ikke følges. Boksen benyttes ligeledes, hvis der er risiko for brugerfejl.

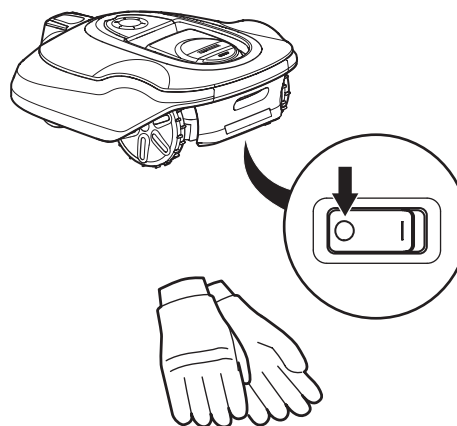

3018-213

3012-272

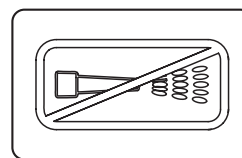

3018-062



ADVARSEL

Tekst

VIGTIGE OPLYSNINGER

Tekst

1.4 Sikkerhedsanvisninger

Brug

- Denne robotplæneklipper er beregnet til græsslåning i åbne og plane områder. Den må kun benyttes med det tilbehør, som anbefales af producenten. Alle andre former for brug er forkerte. Producentens anvisninger vedrørende drift, vedligeholdelse og reparation skal følges nøje.
- Brug funktionen **PARKER (PARK)**, eller sluk for hovedafbryderen på robotplæneklipperen, når der befinder sig personer – især børn – eller kæledyr i arbejdsområdet. Hvis der opholder sig personer eller kæledyr i klippeområdet, anbefales det, at plæneklipperen programmeres til brug på tidspunkter, hvor området er fri for personer, som f.eks. om natten. Se 6.3 *Timer på side 43*.



1001-003

INDLEDNING OG SIKKERHED

- Robotplæneklipperen må kun betjenes, vedligeholdes og repareres af personer, der har fuldstændigt kendskab til dens særlige egenskaber og sikkerhedsanordninger. Læs brugsanvisningen omhyggeligt igennem, og sørg for at have forstået indholdet, inden du bruger robotplæneklipperen.
- Robotplæneklipperens oprindelige udformning må ikke ændres. Enhver form for modifikationer foretages på dit eget ansvar.
- Kontrollér, at der ikke ligger sten, grene, redskaber, legetøj eller andre genstande på plænen, som kan beskadige knivene. Genstande på plænen kan også føre til, at robotplæneklipperen kommer til at sidde fast i dem, og det kan være nødvendigt at få hjælp til fjerne genstanden, før plæneklipperen kan fortsætte slåningen.
- Start robotplæneklipperen som beskrevet i anvisningerne. Når hovedafbryderen er i positionen 1, skal du sørge for at holde hænder og fødder på sikker afstand af de roterende knive. Stik aldrig hænderne eller fødderne ind under robotplæneklipperen.
- Løft aldrig robotplæneklipperen, og bær ikke rundt på den, når hovedafbryderen er i positionen 1.
- Lad aldrig personer, der ikke er bekendt med robotplæneklipperens funktioner og adfærd, bruge den.
- Robotplæneklipperen må aldrig kollideres med personer eller andre levende væsener. Hvis en person eller et andet levende væsen kommer i vejen for plæneklipperen, skal den standses med det samme. Se 4.5 *Standning på side 37*.
- Placér ikke nogen form for genstande oven på robotplæneklipperen eller den tilhørende ladestation.
- Robotplæneklipperen må ikke bruges, hvis knivdisken eller -huset er defekt. Den må heller ikke bruges med defekte knive, skruer, møtrikker eller ledninger.
- Brug ikke robotplæneklipperen, hvis hovedafbryderen ikke fungerer.
- Sluk altid for robotplæneklipperen på hovedafbryderen, når den ikke er i brug. Robotplæneklipperen kan kun starte, når hovedafbryderen er blevet sat i positionen 1, og den korrekte PIN-kode er indtastet.
- Robotplæneklipperen må aldrig bruges samtidig med havevandere. Benyt timerfunktionen (se 6.3 *Timer på side 44*), så det sikres, at plæneklipperen og havevanderen aldrig er aktive samtidigt.
- GARDENA garanterer ikke fuld kompatibilitet mellem robotplæneklipperen og andre typer trådløse systemer som f.eks. fjernbetjening, radiosendere, teleslynger, nedgravet dyreindhegning eller lignende.
- Den indbyggede alarm er meget høj. Vær forsigtig, især hvis robotplæneklipperen håndteres indendørs.

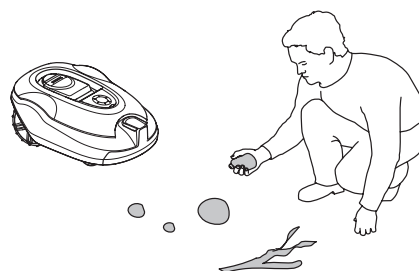

3018-201



3012-663

INDLEDNING OG SIKKERHED

Flytning

Den oprindelige emballage bør benyttes, når robotplæneklipperen skal transporteres over lange afstande.

Sikker flytning fra eller inden for arbejdsområdet:

1. Tryk på knappen **STOP** for at stoppe robotplæneklipperen. Hvis sikkerheden er indstillet til det mellemhøje eller høje niveau (se 6.4 Sikkerhed på side 47), skal PIN-koden indtastes. PIN-koden består af fire cifre og vælges, når robotplæneklipperen startes for første gang, se 3.8 Første opstart og kalibrering på side 32.
2. Flyt hovedafbryderen til position 0.
3. Bær robotplæneklipperen i håndtaget, som sidder bag på. Bær robotplæneklipperen med knivdisken vendt væk fra kroppen.

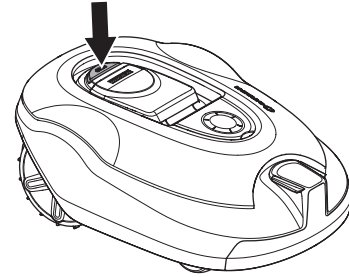

3018-202

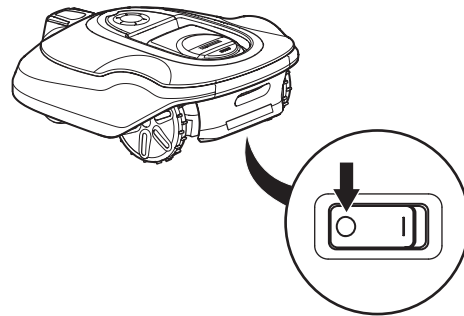

3018-213

VIGTIGE OPLYSNINGER

Løft aldrig robotplæneklipperen, når den er parkeret i ladestationen. Dette kan beskadige ladestationen og/eller robotplæneklipperen. Tryk på STOP, og træk i stedet først robotplæneklipperen ud af ladestationen, før den løftes.

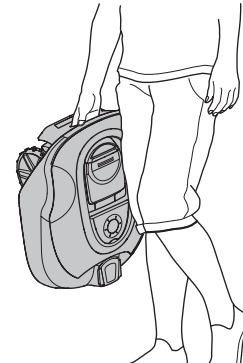

3012-219

INDLEDNING OG SIKKERHED

Vedligeholdelse



ADVARSEL

Når robotplæneklipperen vendes på hovedet, skal hovedafbryderen altid være i positionen 0.

Hovedafbryderen skal være i positionen 0 under enhver form for arbejde på plæneklipperens chassis, herunder f.eks. rengøring eller udskiftning af knivene.

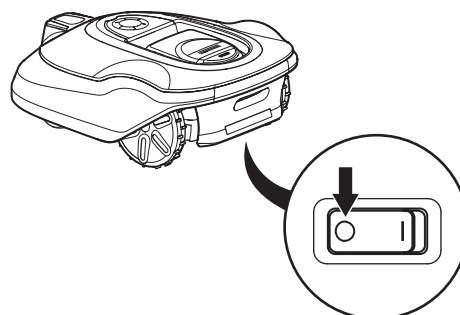

3018-213

VIGTIGE OPLYSNINGER

Brug aldrig en højtryksrensers eller rindende vand til at rengøre robotplæneklipperen. Benyt aldrig opløsningsmidler til rengøring.

Efterse robotplæneklipperen én gang om ugen, og udskift eventuelle beskadigede eller slidte komponenter. Nedenstående skal gennemføres i forbindelse med de ugentlige eftersyn:

- Hold ladestationen fri for græs, blade, kviste og andre genstande, der eventuelt kunne forhindre robotplæneklipperen i at dokke med ladestationen.
- Sæt hovedafbryderen i positionen 0, og tag et par beskyttelseshandsker på. Vend robotplæneklipperen på hovedet. Foretag følgende:
 1. Rengør drivhjulene. Græs i drivhjulene kan have negativ indvirkning på plæneklipperens funktion på skråninger.
 2. Rengør forhjulene. Græs på forhjulene og forhjulsakserne kan påvirke apparatets effektivitet.
 3. Rengør karosseriet, chassiset og klippesystemet. Græs, blade og andre genstande, som tynger produktet ned, har indflydelse på effektiviteten.
 4. Kontrollér, at plæneklipperens knive er intakte. Kontrollér også, at knivene kan bevæge sig frit. Selv om plæneklipperens knive er intakte, skal de alligevel udskiftes regelmæssigt for at sikre optimale klipperesultater og lavt energiforbrug. Hvis det er nødvendigt at udskifte knive, skal alle knivene og skruerne udskiftes samtidigt, så de roterende dele holdes i balance. Se 8.6 *Knive på side 66*

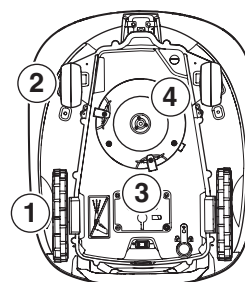

3018-226

PRÆSENTATION

2 Præsentation

Dette kapitel indeholder oplysninger, som det er vigtigt at være opmærksom på ved planlægning af installationen. Installation af en robotplæneklipper omfatter fire overordnede komponenter:

- En robotplæneklipper, der klipper plænen ved at arbejde i et tilfældigt mønster. Robotplæneklipperen er udstyret med et vedligeholdelsesfrit batteri.
- En ladestation, som robotplæneklipperen automatisk vender tilbage til, når ladeniveauet i batteriet bliver for lavt. Ladestationen har tre funktioner:
 - At udsende styresignaler langs afgrænsningskablet.
 - At udsende styresignaler langs guidekablet.
 - At oplade robotplæneklipperens batteri.
- En strømforsyning, som tilsluttes imellem ladestationen og en 100-240 V stikkontakt. Strømforsyningen forbindes med stikkontakten og ladestationen ved hjælp af et 10 m langt lavspændingskabel. Lavspændingskablet må ikke afkortes eller forlænges!

Et længere lavspændingskabel fås som tilbehør. Kontakt GARDENA Central Service for at få flere oplysninger.

Strømforsyningens udseende kan variere afhængigt af markedet.

- Et afgrænsningskabel, som lægges i en løkke omkring robotplæneklipperens arbejdsområde. Afgrænsningskablet lægges omkring plænenes kanter og omkring genstande og planter, som robotplæneklipperen ikke må køre ind i. Afgrænsningskablet bruges også som guidekabel.

Kablet, der følger med til installationen, er:

	R100Li, R100LiC	R130Li, R130LiC	R160Li
Kabellængde, m	200	250	250

Hvis dette ikke er tilstrækkeligt, kan der købes ekstra kabel, som kan splejses sammen med det medfølgende kabel ved hjælp af en sammenkoblingsenhed.

Den maksimalt tilladte længde på afgrænsningsløkken er 800 m.

VIGTIG INFORMATION

Brug altid originale reservedele og originalt tilbehør

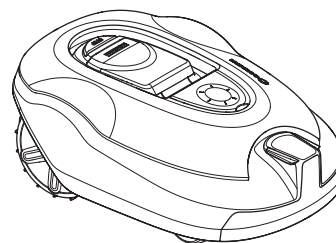

3018-203

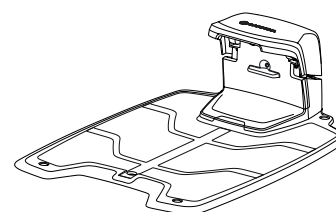

3012-1041

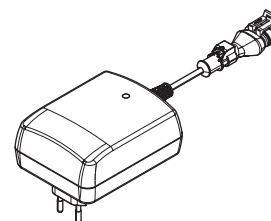

3012-1352

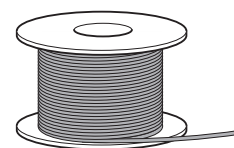

3012-221

PRÆSENTATION

2.1 Hvad er hvad?

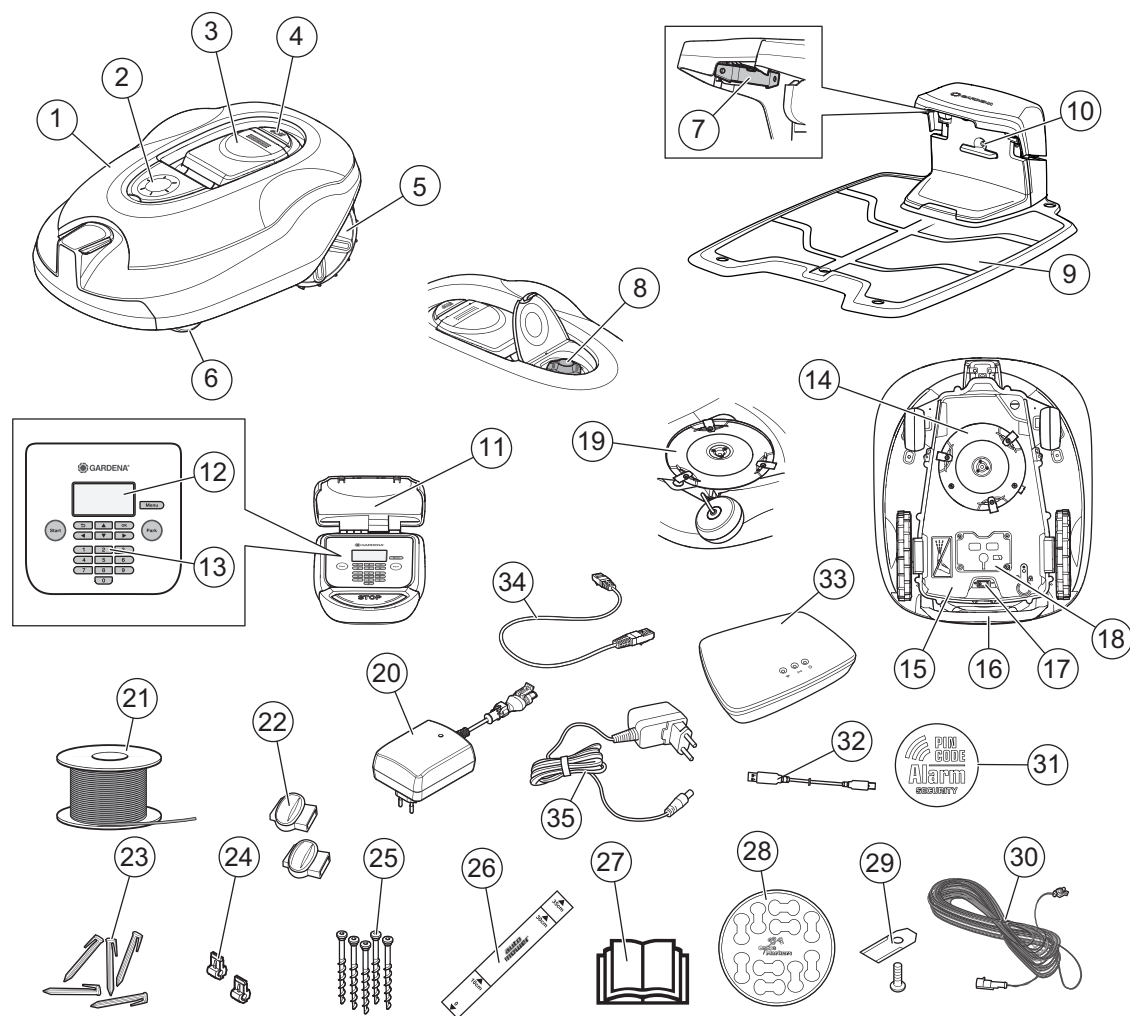

3018-230

Tallene i illustrationen repræsenterer:

1. Karosseri
2. Dæksel over klippehøjdejustering
3. Dæksel til display og tastatur
4. Stopknop/hægte til åbning af dækslet
5. Baghjul
6. Forhjul
7. Kontaktlister
8. Klippehøjdeindstilling
9. Ladestation
10. Lysdiode til funktionskontrol af ladestationen, afgrænsningskablet og guidekablet
11. Typeskilt
12. Display
13. Tastatur
14. Klippesystem
15. Chassiskasse med elektronik, batteri og motorer
16. Håndtag
17. Hovedafbryder
18. Batteriafdækning
19. Knivdisk
20. Strømforsyning (strømforsyningens udseende kan variere afhængig af markedet)
21. Afgrænsningskabel til afgrænsningsløkke og guidekabel
22. Sammenkoblingsenheder til afgrænsningskabel
23. Pløkker
24. Stik til afgrænsningskabel
25. Skruer til fastgøring af ladestationen
26. Lineal til hjælp ved montering af afgrænsningskabel (linealen brækkes fri af kassen)
27. Brugsanvisning og lynvejledning
28. Kabelmarkeringer
29. Ekstra knive
30. Lavspændingskabel
31. Alarmmærkat
32. USB-kabel til softwareopdateringer
33. Smart System-port (kun til GARDENA R100LiC, R130LiC)
34. Smart System-port - LAN-kabel (kun til GARDENA R100LiC, R130LiC)
35. Smart System-port - strømforsyning (kun til GARDENA R100LiC, R130LiC)

Danish - 11

PRÆSENTATION

2.2 Indhold i pakken

Pakken med GARDENA-robotplæneklipperen indeholder følgende dele.

	GARDENA				
	R100Li,	R100LiC	R130Li	R130LiC	R160Li
Robotplæneklipper	√	√	√	√	√
Ladestation	√	√	√	√	√
Strømforsyning	√	√	√	√	√
Afgrænsningskabel	200 m	200 m	250 m	250 m	250 m
Sammenkoblingsenheder	7 stk.	7 stk.	7 stk.	7 stk.	7 stk.
Pløkker	400 stk.	400 stk.	400 stk.	400 stk.	400 stk.
Forbindelsesstykker	5 stk.	5 stk.	5 stk.	5 stk.	5 stk.
Skruer til ladestation	5 stk.	5 stk.	5 stk.	5 stk.	5 stk.
Unbrakonøgle	√	√	√	√	√
Lineal	√	√	√	√	√
Lavspændingskabel	√	√	√	√	√
Brugsanvisning og lynvejledning	√	√	√	√	√
Kabelmarkeringer	√	√	√	√	√
Ekstra knive	9 stk.	9 stk.	9 stk.	9 stk.	9 stk.
Alarmmærkat	√	√	√	√	√
USB-kabel til softwareopdateringer	√	√	√	√	√
Smart System-port		√		√	
Smart System-port - LAN-kabel		√		√	
Smart System-port - strømforsyning		√		√	

2.3 Funktion

Kapacitet

Robotplæneklipperen anbefales til plæner på op til:

	R100Li, R100LiC	R130Li, R130LiC	R160Li
Græsplænes areal, m²	1000	1300	1600

Størrelsen på arealet, som robotplæneklipperen kan vedligeholde, afhænger primært af knivenes tilstand samt græssets type, vækst og fugtindhold. Havens facon er også af betydning. Hvis haven primært har åbne plæneområder, kan robotplæneklipperen klippe mere græs i timen, end hvis haven har flere små plæner med træer, blomsterbede og passager.

En fuldt opladt robotplæneklipper kan klippe græs i 60 til 80 minutter afhængigt af batteriets alder og græssets tæthed. Robotplæneklipperen lader derpå op i ca. 60 til 70 minutter. Ladetiden kan variere afhængigt af en række faktorer, herunder bl.a. omgivelsestemperaturen.



PRÆSENTATION

Klippeteknik

Klippesystemet i robotplæneklipperen er baseret på et effektivt og energibesparende princip. I modsætning til mange standardplæneklippere skærer robotplæneklipperen græsset over i stedet for at slå det over.

Vi anbefaler, at robotplæneklipperen primært benyttes til græsklipning i tørt vejr, da dette giver de bedste mulige resultater. GARDENAs robotplæneklippere kan også klippe græsset i regnvejr, men vådt græs kommer dog nemt til at sidde fast på robotplæneklipperen, og der er større risiko for, at den skrider ud på stejle stigninger.

De bedste klipperesultater opnås, hvis knivenes tilstand er god. Det er vigtigt at holde plænen fri for grene, småsten og andre genstande, der kan beskadige knivene, da knivene uden fremmedlegemer på plænen holder sig skarpe i længere tid.

Udskift knivene regelmæssigt for at opnå det bedste mulige klipperesultat. Det er meget nemt at udskifte knivene. Se 8.6 *Knive på side 66*.

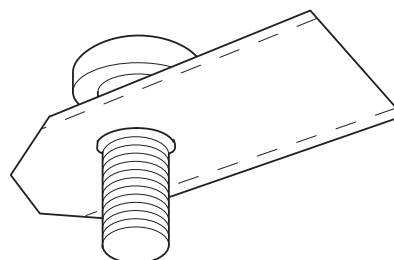

3020-002

Arbejdsmetode

Robotplæneklipperen klipper plænen automatisk. Den skifter selv imellem klipping og opladning.

Robotplæneklipperen begynder at søge efter ladestationen, når ladeniveauet i batteriet bliver for lav. Robotplæneklipperen klipper ikke græsset, mens den søger efter ladestationen.

Når robotplæneklipperen søger efter ladestationen, søger den først uregelmæssigt efter guidekablet. Derefter følger den guidekablet til ladestationen.

Når batteriet er fuldt opladet, vil robotplæneklipperen forlade ladestationen og begynde at klippe græsset et foruddefineret sted i haven. Du skal muligvis angive manuelle udgangsindstillinger for at sikre, at plænen bliver klippet jævnt. Se 6.7 *"Installation" på side 51*.

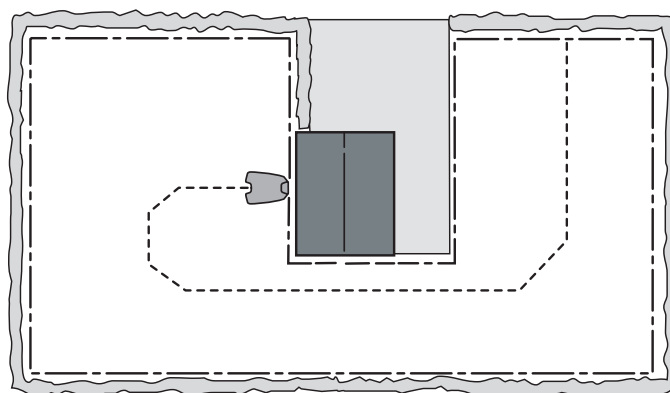

3023-003

Hvis robotplæneklipperens karosseri rammer en hindring, vil robotplæneklipperen bakke og vælge en ny retning.

Sensorer for og bag registrerer, når robotplæneklipperen nærmer sig afgrænsningskablet. Robotplæneklipperen bevæger sig op til 32 centimeter forbi kablet, inden den vender om.

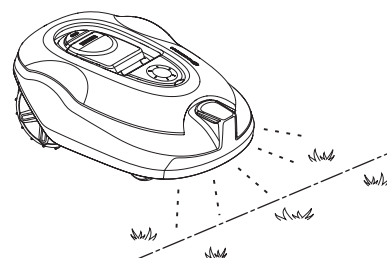

3018-204



PRÆSENTATION

Knappen **STOP** oven på robotplæneklipperen bruges primært til at stoppe robotplæneklipperen, når den kører. Når der trykkes på knappen **STOP**, åbnes et dæksel, hvorved der opnås adgang til et betjeningspanel. Knappen **STOP** forbliver trykket ind, indtil dækslet lukkes igen. Sammen med knappen **START** forhindres det derved, at maskinen sætter i gang.

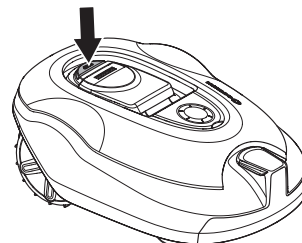

Betjeningspanelet øverst på robotplæneklipperen bruges til at styre alle plæneklipperens indstillinger.

Når hovedafbryderen sættes i positionen 1 for første gang, påbegyndes der en opstartssekvens, som omfatter en række vigtige grundindstillinger. Se 3.8 *Første opstart og kalibrering* på side 32.

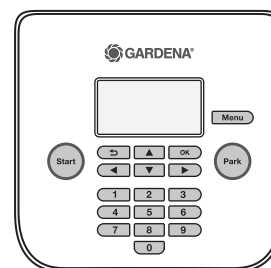

3018-202

3018-239

Køremønster

Robotplæneklipperens bevægelsesmønster fastlægges af robotplæneklipperen selv og er tilfældigt. Et køremønster gentages aldrig. Takket være dette klippesystem bliver plænen klippet meget ensartet, og uden at der opstår kørespor fra robotplæneklipperen.

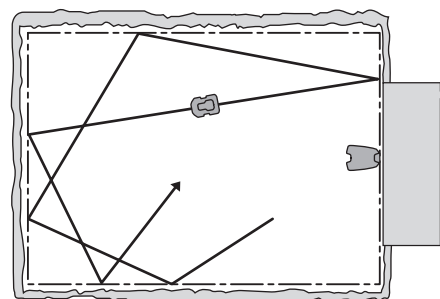

3023-012

Søgemetode

Robotplæneklipperen bevæger sig i et tilfældigt mønster, indtil den når frem til guidekablet. Robotplæneklipperen følger derefter guidekablet frem til ladestationen.

Guidekablet er et kabel, der lægges fra ladestationen imod f.eks. en fjernt beliggende del af arbejdsområdet eller igennem en smal passage, og som derefter forbindes med afgrænsningslækken. Se 3.6 *Installation af guidekablet* på side 28.

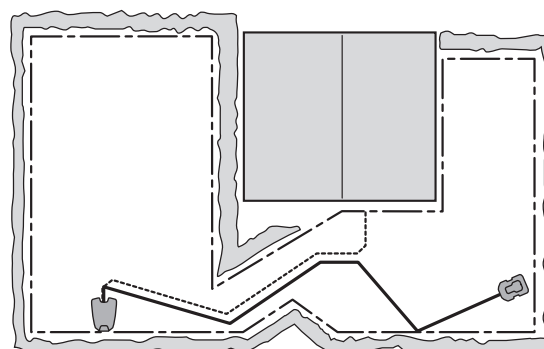

3023-013

3 Installation

Dette kapitel beskriver installation af robotplæneklipperen. Før du påbegynder installationen, skal du læse det foregående kapitel 2. *Præsentation*.

Læs også dette kapitel fuldstændigt, før du påbegynder installationen. Udførelsen af installationen har indflydelse på, hvor godt robotplæneklipperen fungerer. Det er derfor vigtigt at planlægge installationen omhyggeligt.

Planlægningen forenkles, hvis du tegner en skitse over arbejdsområdet inkl. alle forhindringer. På denne måde bliver det lettere at finde frem til ideelle placeringer til ladestationen, afgrænsningskablet og guidekablet. Tegn føringen af afgrænsnings- og guidekablet ind på skitsen.

Se 7 *Eksempler på haver på side 58* for installationseksempler.

Du kan også besøge www.gardena.com for at få yderligere beskrivelser og tips til installationen.

Udfør installationen som skitseret i nedenstående trin:

- 3.1 Forberedelser
- 3.2 Installation af ladestationen
- 3.3 Opladning af batteriet
- 3.4 Installation af afgrænsningskablet
- 3.5 Tilslutning af afgrænsningskablet
- 3.6 Installation af guidekablet
- 3.7 Kontrol af installationen
- 3.8 Første opstart og kalibrering
- 3.9 Kontrol af sammenkobling med ladestationen

Ladestationen, afgrænsningsløkken og guidekablet skal tilsluttes, for at der kan gennemføres en fuldstændig opstart.

3.1 Forberedelser

1. Hvis græsset i arbejdsområdet er højere end 10 cm, skal det slås med en almindelig plæneklipper. Opsaml derefter græsafklippet.
2. Fyld huller og sænkninger, så det forhindres, at regnvand samler sig i pytter. Produktet kan tage skade, hvis det kører i en vandpyt. Se 11 *Garantivilkår på side 79*.
3. Læs alle trinnene omhyggeligt igennem, inden installationsarbejdet påbegyndes.

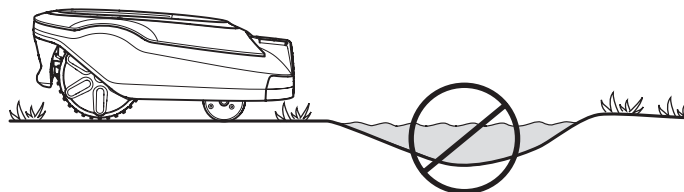

3018-212

INSTALLATION

4. Kontrollér, at alle nødvendige dele til installationen er med i kassen. Tallene i parenteser henviser til komponentillustrationen. Se 2.1 *Hvad er hvad?* på side 11.

- Robotplæneklipper
- Ladestation (10)
- Afgrænsningskabel til afgrænsningsløkke og guidekabel (22)
- Strømforsyning (21)
- Lavspændingskabel (30)
- Pløkker (23)
- Forbindelsesstykker til afgrænsningskablet (24)
- Skruer til ladestationen (25)
- Lineal (26)
- Sammenkoblingsenheder til afgrænsningskablet (22)
- Kabelmarkeringer (28)

Under installationsarbejdet får du desuden brug for:

- Hammer/plastikkølle (til at lette arbejdet med at slå pløkkerne i jorden).
- Kombinationstang til at klippe afgrænsningskablet over og trykke forbindelsesstykkerne sammen.
- Polygriptang (til at trykke sammenkoblingsenhederne sammen).
- Kantskærer/lige spade, hvis afgrænsningskablet skal graves ned.

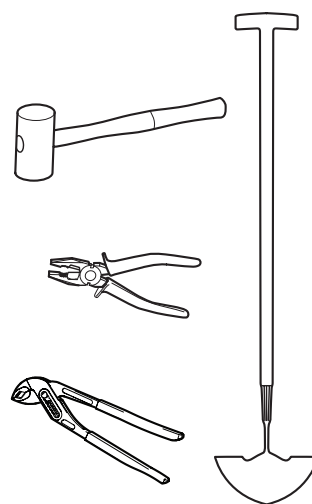

3012-1311

3.2 Installation af ladestationen

Bedste placering af ladestationen

Tag følgende i betragtning, når du vælger det bedste sted at placere ladestationen:

- Der skal være mindst 3 meter fri plads foran ladestationen.
- Den skal befinde sig tæt på en stikkontakt. Det medfølgende lavspændingskabel er 10 meter langt.
- En plan overflade fri for skarpe genstande til at placere ladestationen på.
- Beskyttelse imod vandstænk, f.eks. fra et vandingsanlæg.
- Beskyttelse imod direkte sollys.
- Eventuelle krav til, at ladestationen ikke må kunne ses af personer uden for haven.



INSTALLATION

Ladestationen skal placeres, så der er et relativt stort frit areal foran den (mindst 3 meter). Den bør desuden placeres centralt i arbejdsområdet, så det er nemmere for robotplæneklipperen at nå ud i alle dele af arbejdsområdet.

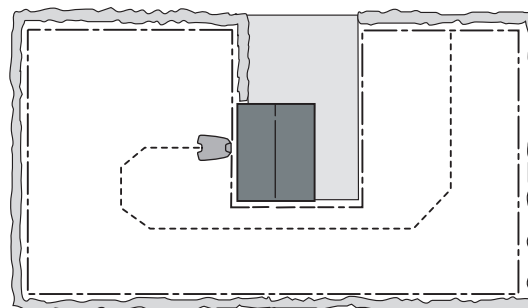

Placér ikke ladestationen under trange pladsforhold i arbejdsområdet. Det kan gøre det vanskeligt for robotplæneklipperen at finde ladestationen.

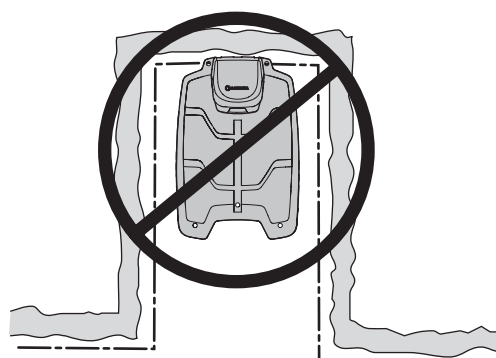

3023-003

Ladestationen skal være placeret på et relativt plant sted. Forenden af ladestationen må maks. være 5 cm højere eller lavere end bagenden.

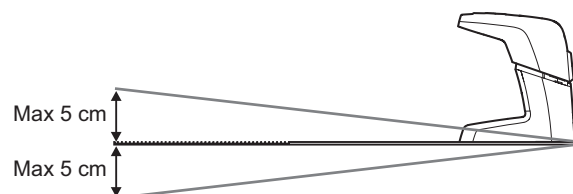

3018-238

Ladestationen må ikke placeres på en måde, der kan medføre bøjning af fodpladen.

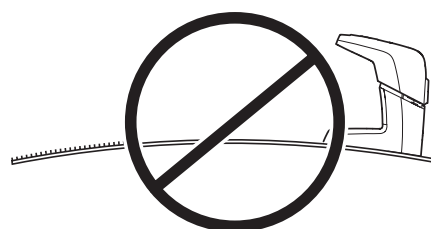

3012-1312

Ladestationen bør ikke placeres på en \emptyset , da det begrænser mulighederne for at anbringe guidekablet optimalt. Hvis det er nødvendigt at installere ladestationen på en \emptyset , skal guidekablet også være forbundet med \emptyset en. Se illustrationen. Læs mere om \emptyset er i kapitlet 3.4 Installation af afgrænsningskablet.

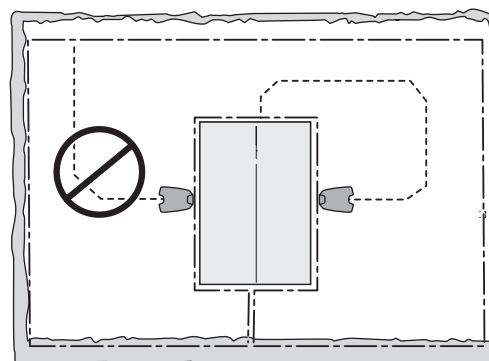

3023-004



INSTALLATION

Tilslutning af strømforsyningen

Overvej følgende, når du planlægger placeringen af strømforsyningen:

- Afstand til ladestationen
- Beskyttelse imod regn
- Beskyttelse imod direkte sollys

Hvis strømforsyningen sluttes til en udendørs stikkontakt, skal stikkontakten være godkendt til udendørs brug.

Lavspændingskablet til strømforsyningen er 10 meter langt, og det må ikke afkortes eller forlænges.

Det er ikke tilladt at tilslutte strømforsyningen direkte til ladestationen. Lavspændingskablet skal altid anvendes.

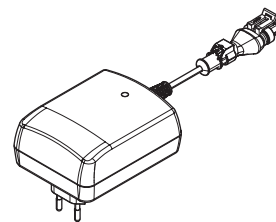

3012-1352

VIGTIGE OPLYSNINGER

Lavspændingskablet må under ingen omstændigheder forkortes eller forlænges.

Det er muligt at lade lavspændingskablet krydse arbejdsområdet. Lavspændingskablet skal fastgøres med kramper eller graves ned i jorden.

Sørg for, at lavspændingskablet placeres langs jorden og fastgøres med pløkker. Kablet skal ligge tæt på jorden, så der ikke bliver klippet i det, så længe det endnu ikke er beskyttet af græssets rødder.

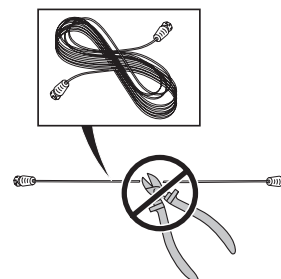

3018-069

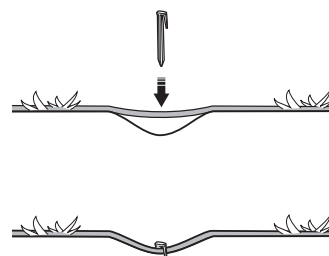

3018-085

VIGTIGE OPLYSNINGER

Placér lavspændingskablet, så knivene på knivdisken under ingen omstændigheder kan komme i kontakt med det.

Strømforsyningen skal placeres på et sted med god ventilation, hvor den ikke udsættes for direkte sollys. Strømforsyningen skal placeres under et tag.

Det anbefales at benytte en jordfejlsafbryder, når strømforsyningen sluttes til stikkontakten.

Strømforsyningen skal monteres på en lodret overflade som f.eks. en mur eller et hegn.

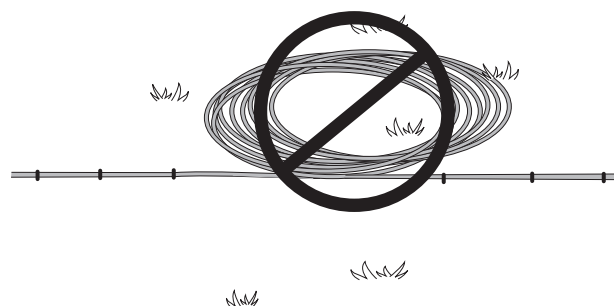

3012-281

INSTALLATION

Montér under ingen omstændigheder strømforsyningen i en højde, hvor der er risiko for, at den kan komme til at stå under vand (mindst 30 cm over jorden). Det er ikke tilladt at placere strømforsyningen på jorden.

Slut aldrig strømforsyningen til en stikkontakt, hvis stikket eller ledningen er beskadiget. Et beskadiget eller filtret kabel forøger risikoen for elektrisk stød.

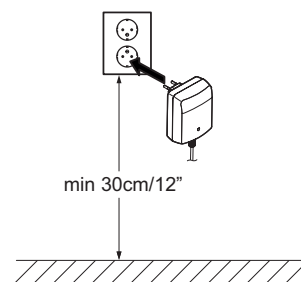

3012-1344

VIGTIGE OPLYSNINGER

Brug strømforsyningens stik til at afbryde ladestationen, f.eks. inden rengøring af stationen eller reparation af afgrænsningskablet.

Installation og tilslutning af ladestationen

1. Placér ladestationen på et egnet sted.
2. Vip beskyttelsesdækslet på ladestationen fremad, og tilslut lavspændingskablet til ladestationen.
3. Slut strømforsyningens strømkabel til en 100-240 V stikkontakt.
4. Fastgør ladestationen til jorden med de medfølgende skruer. Sørg for, at skruerne skrues hele vejen ned i undersænkningen. Hvis ladestationen er placeret mod en væg, er det bedst at vente, indtil alle ledninger er tilsluttet, før ladestationen fastgøres til jorden.

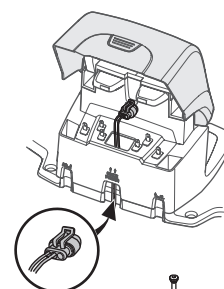
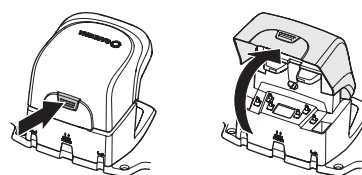

3018-235

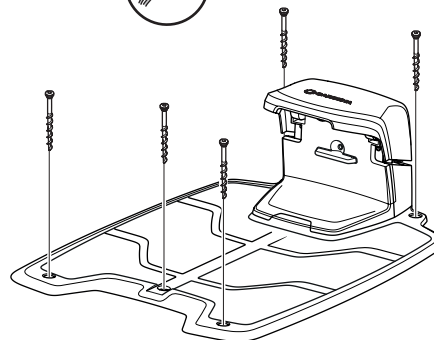

3018-220

VIGTIGE OPLYSNINGER

Det er ikke tilladt at lave nye huller i ladestationens plade. Kun de eksisterende huller må benyttes til fastgørelse af bundpladen til jorden.

VIGTIGE OPLYSNINGER

Træd eller gå aldrig på pladen til ladestationen.



3018-221

INSTALLATION

3.3 Opladning af batteriet

Så snart ladestationen er tilsluttet, er det muligt at lade robotplæneklipperen op. Flyt hovedafbryderen til position 1.

Placér robotplæneklipperen i ladestationen for at lade batteriet op, mens afgrænsningskablet og guidekablet lægges ud.

Hvis batteriet er afladet, tager det omkring 80 til 100 minutter at lade det helt op.

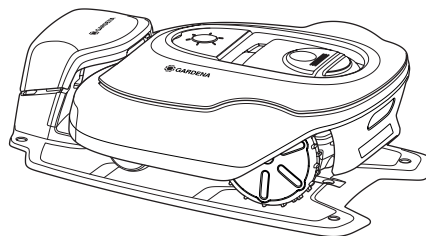

3018-217

VIGTIGE OPLYSNINGER

Robotplæneklipperen kan ikke bruges, før installationen er helt gennemført.

INSTALLATION

3.4 Installation af afgrænsningskablet

Sørg for korrekt installation af afgrænsningskablet i henhold til vejledningen

Afgrænsningskablet kan installeres på en af følgende måder:

- Fastgør kablet til jorden med pløkker.

Det er bedst at fastgøre afgrænsningskablet med krømper, hvis du vil kunne foretage justeringer af afgrænsningsløkken i løbet af de første ugers drift. Efter et par uger vil græsset være vokset op over kablet, så det ikke længere er synligt. Brug en hammer/plastikkølle og de medfølgende pløkker til at udføre installationen.

- Grav kablet ned.

Det er bedst at grave afgrænsningskablet ned, hvis du vil kunne vertikalskære eller lufte plænen. Du kan om nødvendigt kombinere de to metoder, så en del af afgrænsningskablet holdes på plads med pløkker, mens resten er gravet ned. Kablet kan graves ned f.eks. ved hjælp af en kantskærer eller en lige spade. Sørg for at lægge afgrænsningskablet mindst 1 cm og maks. 20 cm ned i jorden.

Planlæg udlægningen af afgrænsningskablet

Afgrænsningskablet skal lægges på en sådan måde, at:

- Kablet danner en løkke rundt om robotplæneklipperens arbejdsområde. Der må kun benyttes originale afgrænsningskabler. Disse kabler er udviklet specielt til at modstå fugt fra jorden, som ellers ville kunne trænge ind og beskadige kablerne.
- Robotplæneklipperen aldrig er mere end 35 meter fra kablet, uanset hvor den befinder sig i arbejdsområdet.
- Kablet ikke er mere end 800 meter langt.

Der er ca. 20 cm kabel tilovers, som guidekablet senere skal forbindes med. *Se 3.6 Installation af guidekablet på side 28.* Afhængigt af hvad der befinder sig ved siden af arbejdsområdet, skal afgrænsningskablet lægges med forskellige afstande til hindringer. Nedenstående illustration viser, hvordan afgrænsningskablet skal lægges omkring arbejdsområdet og omkring hindringer. Benyt den medfølgende lineal til at finde frem til den korrekte afstand. *Se 2.1 Hvad er hvad? på side 11.*

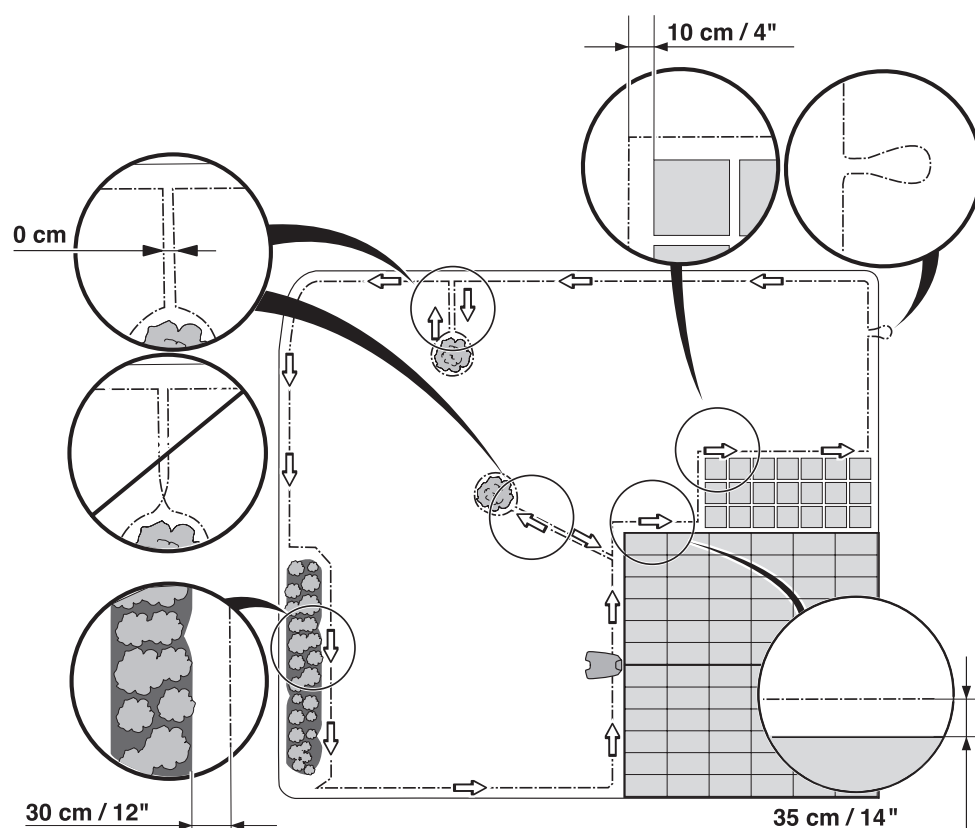

INSTALLATION

Arbejdsområdets afgrænsninger

Hvis en høj hindring (5 cm eller meer), f.eks. en mur eller et hegn, grænser op til arbejdsområdet, skal afgrænsningskablet lægges med 35 cm afstand til hindringen. Dette vil forhindre robotplæneklipperen i at støde ind i hindringen og dermed reducere slitage på karosseriet.

Ca. 20 cm omkring den faste hindring vil græsset ikke blive slået.

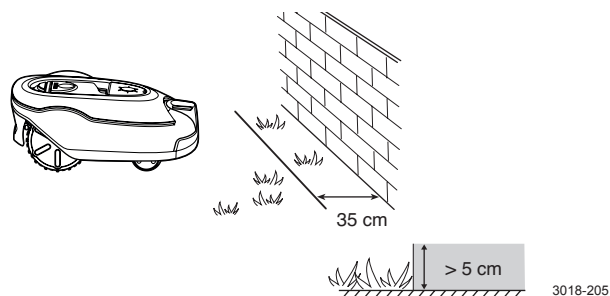

Hvis arbejdsområdet grænser op til en lille sænkning, f.eks. et blomsterbed, eller en lille stigning, f.eks. en lav kantsten (1-5 cm), skal afgrænsningskablet lægges 30 cm inde i arbejdsområdet. Dette forhindrer hjulene i at køre ned i sænkningen eller op på kantstenen, hvilket kan føre til overdreven slitage på robotplæneklipperen, og især forhjulene.

Ca. 15 cm af plænen langs sænkningen/kantstenen vil ikke blive slået.

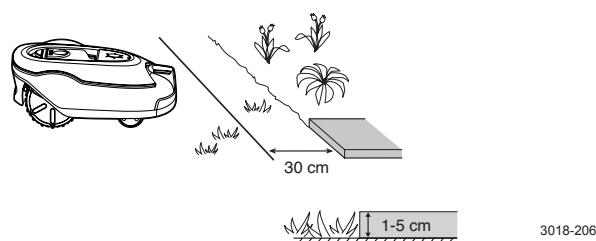

Hvis arbejdsområdet grænser op til en sti med belægningssten eller lignende, som er plan i forhold til plænen (+/- 1 cm), er det muligt at lade robotplæneklipperen køre en smule ind over stien. Afgrænsningskablet skal i så fald lægges 10 cm fra kanten af stien.

Alt græsset langs belægningsstenene vil blive slået.

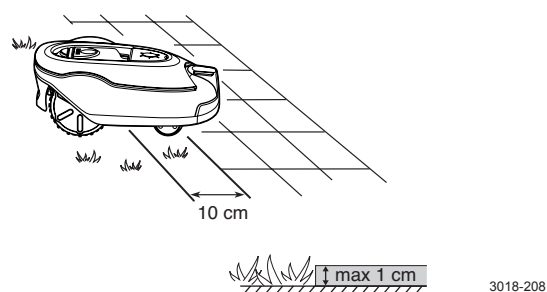

Hvis arbejdsområdet er opdelt af en sti med belægningssten, som er plan i forhold til plænen, er det muligt at lade robotplæneklipperen køre hen over stien. Det kan være en fordel at lægge afgrænsningskablet under belægningsstenene. Afgrænsningskablet kan også lægges i fugerne imellem belægningsstenene.

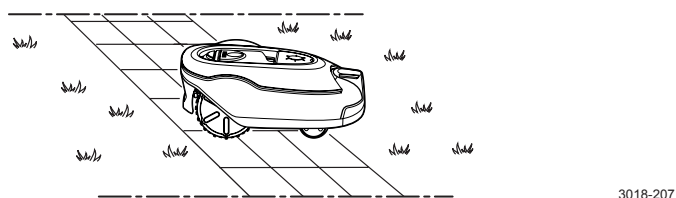

Bemærk: Robotplæneklipperen må under ingen omstændigheder køre over grus, barkflis eller lignende materiale, da det kan beskadige knivene.

VIGTIGE OPLYSNINGER

Hvis arbejdsområdet ligger i umiddelbar nærhed af vandområder, skråninger, skrænter eller offentlig vej, skal afgrænsningskablet suppleres med kantmateriale eller lignende. Kantmaterialet skal være mindst 15 cm højt. Dette vil forhindre, at robotplæneklipperen kommer uden for arbejdsområdet.

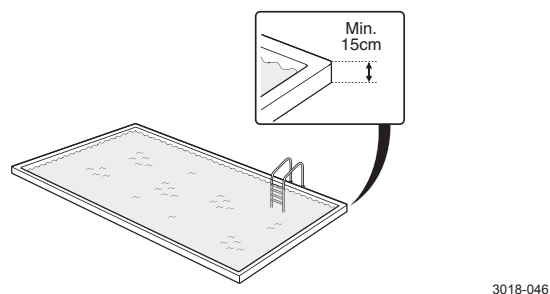

INSTALLATION

Afgrænsninger inden for arbejdsområdet

Brug afgrænsningskablet til at isolere områder inden for arbejdsområdet ved at etablere øer omkring hindringer, som ikke kan modstå kollisioner, f.eks. blomsterbede, buske og springvand. Læg kablet hen til og omkring området, der skal isoleres, og læg det derefter tilbage ad samme vej. Hvis der benyttes pløkker, skal kablet lægges under de samme pløkker på tilbagevejen. Hvis afgrænsningskablerne til og fra øen lægges tæt sammen, kan robotplæneklipperen køre over kablet.

VIGTIGE OPLYSNINGER

Afgrænsningskablet må ikke krydses på vejen til og fra en ø.

Hindringer, der kan modstå kollisioner, f.eks. træer eller buske på mere end 15 cm, behøver ikke at blive isoleret med afgrænsningskablet. Robotplæneklipperen vender om, hvis den kolliderer med denne form for hindring.

Det anbefales at isolere alle faste genstande i og omkring arbejdsområdet. Dette resulterer i den mest nænsomme og lydløse drift og forhindrer, at robotplæneklipperen under nogen omstændigheder kommer til at sidde fast i genstande.

Hindringer, der hælder en smule, f.eks. sten eller store træer med rødderne delvist over jorden, skal afgrænses eller fjernes. I modsat fald kan robotplæneklipperen skride op på denne slags hindring, så knivene tager skade.

Sekundære områder

Hvis arbejdsområdet består af to arealer, som robotplæneklipperen har vanskeligt ved at bevæge sig imellem, anbefales det at etablere et sekundært område. Eksempler på dette er skråninger på 35 % eller passager, der er smallere end 60 cm. Læg i sådanne tilfælde afgrænsningskablet rundt om det sekundære område, så det danner en ø uden for hovedområdet.

Robotplæneklipperen skal flyttes manuelt imellem det primære og det sekundære område, når plænen i det sekundære område skal klippes. Driftstilstanden *Sekundært område (A)* skal benyttes, da robotplæneklipperen ikke af sig selv kan bevæge sig fra det sekundære område til ladestationen. Se 5.1 *Funktionsvalget Start på side 40*. I denne tilstand vil robotplæneklipperen aldrig søge efter ladestationen, men klippe græs, indtil batteriet er brugt op. Når batteriet er brugt op, standser robotplæneklipperen, og meddelelsen *Behøver manuel ladning* vises på displayet. Placér robotplæneklipperen i ladestationen for at lade batteriet op. Hvis det primære område skal klippes lige efter opladning, skal der trykkes på knappen **START**, og *Primært område (B)* skal vælges, inden dækslet lukkes.

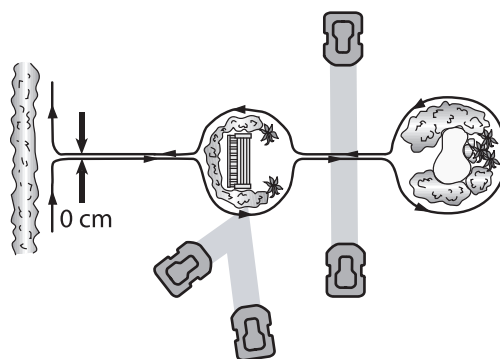

3023-005

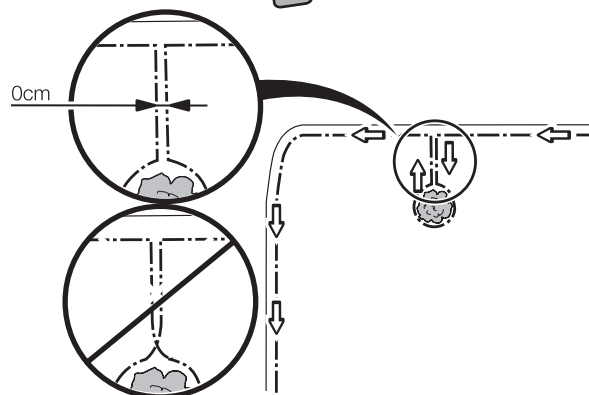

3012-686

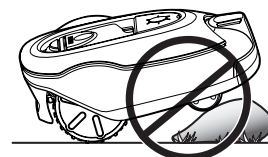

3018-209

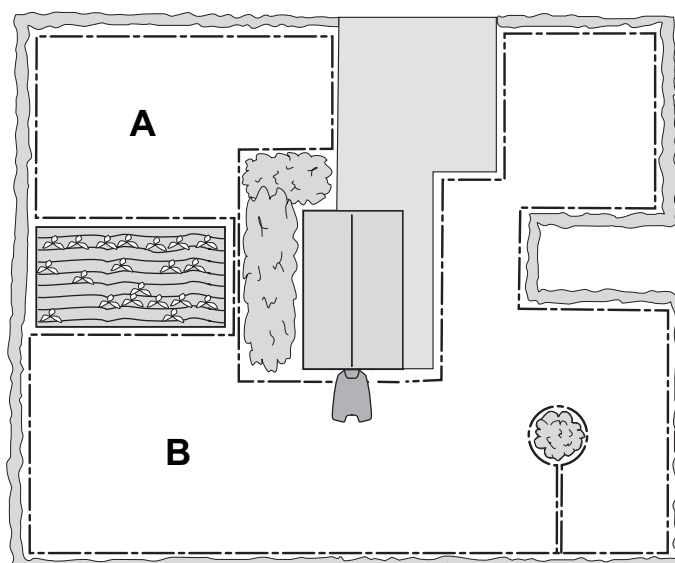

3023-006

INSTALLATION

Passager under klippearbejdet

Lange og smalle passager og områder, som er smallere end 1,5 til 2 meter, bør undgås. Når robotplæneklipperen slår græsset, er der risiko for, at den kommer til at køre omkring i passagen eller området i længere tid. Det får plænen til at se flad ud.

Skråninger

Robotplæneklipperen kan også arbejde på hældende arbejdsområder. Den maksimale hældning defineres i procent (%). Hældningen i procent beregnes som højdeforskellen i centimeter for hver meter. Hvis højdeforskellen f.eks. er 10 cm, er skråningens hældning 10 %. Se illustrationen.

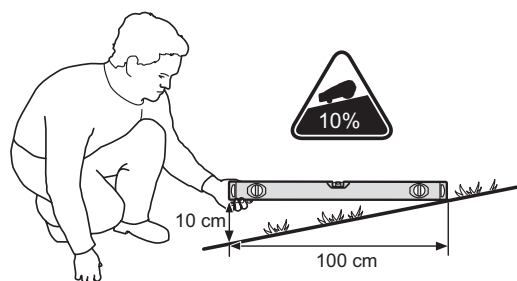

3012-1346

Afgrænsningskablet kan lægges på tværs af en skråning, der hælder mindre end 15 %.

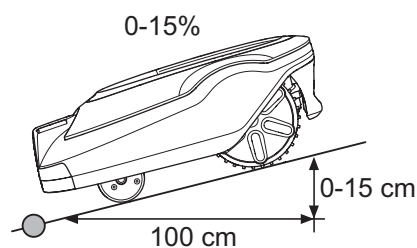

3018-210

Afgrænsningskablet bør ikke lægges på tværs af en skråning, som er stejlere end 15 %. Der er risiko for, at robotplæneklipperen vil have vanskeligt ved at vende der. Robotplæneklipperen vil i så fald stoppe og vise fejlmeddelelsen *Udenfor arbejdsområde*. Risikoen er størst under fugtige vejrforhold, hvor hjulene kan glide på det våde græs.

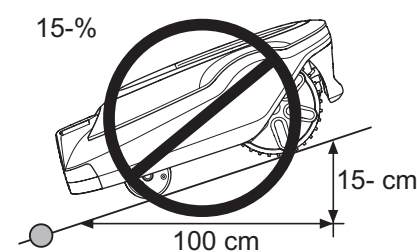

3018-211

Afgrænsningskablet kan imidlertid lægges på en skråning, som er stejlere end 15 %, hvis der samtidig findes en hindring, som det er acceptabelt, at robotplæneklipperen kolliderer med, f.eks. et hegn eller en tæt hæk.

Inden i arbejdsområdet kan robotplæneklipperen klippe områder, som skråner op til 35 %. Arealer med større hældning skal isoleres ved hjælp af afgrænsningskablet.

Hvis en del af arbejdsområdets ydre afgrænsning skråner mere end 15 %, skal afgrænsningskablet lægges 20 cm inde i det flade område, inden skråningen starter.

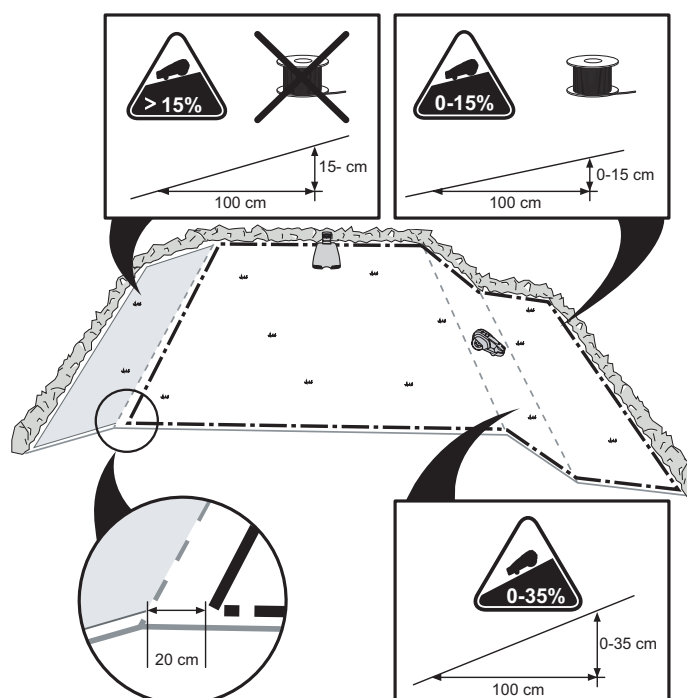

3012-1347

INSTALLATION

Udlægning af afgrænsningskablet

Hvis du vil fastgøre afgrænsningskablet med pløkker:

- Klip græsset meget tæt med en almindelig plæneklipper eller en trimmer på det sted, hvor kablet skal lægges. Det vil dermed være lettere at lægge kablet tæt på jorden, og risikoen for, at robotplæneklipperen klipper kablet over eller beskadiger dets isolering, reduceres.
- Sørg for at lægge afgrænsningskablet tæt på jorden og fastgøre pløkkerne tæt sammen. Kablet skal ligge tæt på jorden, så der ikke bliver klippet i det, så længe det endnu ikke er beskyttet af græssets rødder.
- Brug en hammer til at banke pløkkerne ned i jorden. Udvis stor forsigtighed, når pløkkerne bankes i, og sørg for, at kablet ikke udsættes for trækbelastninger. Undgå at bukke kablet kraftigt.

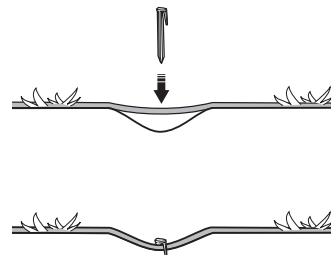

3018-085

Hvis afgrænsningskablet skal graves ned:

- Sørg for at lægge afgrænsningskablet mindst 1 cm og maks. 20 cm ned i jorden. Kablet kan graves ned f.eks. ved hjælp af en kantskærer eller en lige spade.

Benyt den medfølgende lineal som hjælp, når du lægger afgrænsningskablet ud. Med linealen er det nemt at fastlægge den rigtige afstand imellem afgrænsningskablet og afgrænsningen/hindringen. Linealen knækkes fri af kassen.

VIGTIGE OPLYSNINGER

Overskydende kabel må ikke sammenruller og placeres uden for afgrænsningskablet. Dette kan forstyrre robotplæneklipperen

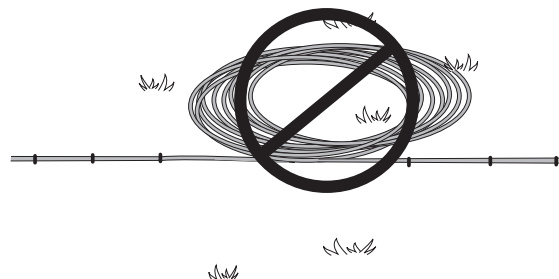

3012-281

Øje til tilslutning af guidekablet

For at lette tilslutningen af guidekablet til afgrænsningskablet anbefales det at lave et øje på ca. 20 cm ekstra afgrænsningskabel på det sted, hvor guidekablet senere skal tilsluttes. Det er en god idé at planlægge, hvor guidekablet skal placeres, før afgrænsningskablet lægges ud. Se 3.6 *Installation af guidekablet* på side 28.

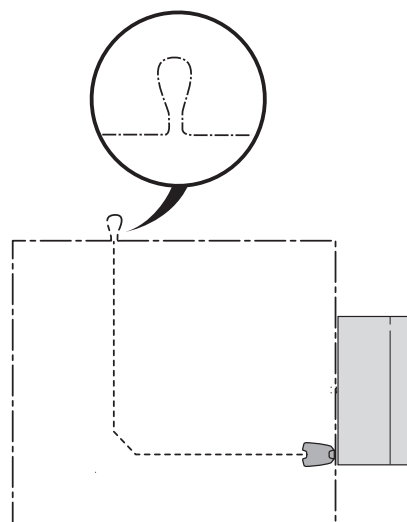

3023-007

Danish - 25

INSTALLATION

Lægning af afgrænsningskablet ind imod ladestationen

På sin vej til ladestationen kan afgrænsningskablet lægges helt uden for ladestationen (se mulighed 1 i figuren). Hvis der er behov for at placere ladestationen delvist uden for arbejdsområdet, er det også muligt at lægge kablet under pladen til ladestationen (se mulighed 2 i figuren).

Men det meste af ladestationen må dog ikke placeres uden for arbejdsområdet, da robotplæneklipperen derved kan få vanskeligt ved at finde ladestationen (se figuren).

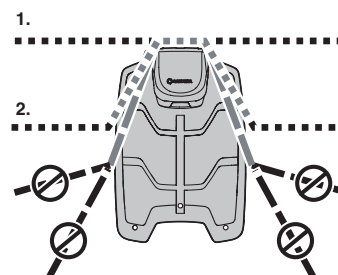

3018-241

Splejsning af afgrænsningskablet

Brug en original sammenkoblingsenhed, hvis afgrænsningskablet ikke er langt nok og skal splejses. Den er vandtæt og sikrer pålidelig elektrisk forbindelse.

Stik begge kabelender ind i kabelsamleren. Kontroller, at kablerne er sat helt ind i sammenkoblingsenheden, så kabelenderne er synlige igennem den gennemsigtige del på den anden side af sammenkoblingsenheden. Tryk nu knappen oven på sammenkoblingsenheden helt ned. Brug en polygriptang til at trykke knappen på sammenkoblingsenheden helt ned.

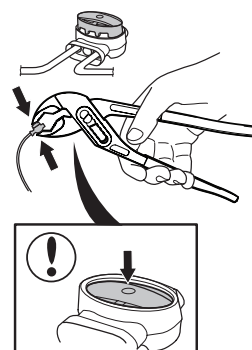

3012-1323

VIGTIGE OPLYSNINGER

Sammensnoede kabler eller samlemuffer, der er omviklet med isolerbånd, er ikke at betragte som tilfredsstillende splejsninger. Fugtighed fra jorden vil få kablet til at oxidere, hvilket med tiden vil medføre kredsløbsbrud.

INSTALLATION

3.5 Tilslutning af afgrænsningskablet

Forbind afgrænsningskablet med ladestationen:

VIGTIGE OPLYSNINGER

Afgrænsningskablet må ikke krydses ved tilslutning til ladestationen. Det højre kabel skal forbindes med den højre klemme på ladestationen, og det venstre kabel skal forbindes med den venstre klemme.

1. Placér kablet i forbindelsesstykket:
 - Åbn forbindelsesstykket.
 - Placér kablet i fordybningen på forbindelsesstykket.
2. Tryk stikkene sammen ved hjælp af en tang. Tryk, indtil der høres et klik.
3. Klip overskydende afgrænsningskabel af. Klip 1-2 cm over hvert af stikkene.
4. Vip beskyttelsesdækslet på ladestationen fremad, og før kablet op i hver kanal bag på ladestationen. Tryk forbindelsesstykket fast på metalstifterne mærket AL (venstre) og AR (højre) på ladestationen.
5. Afmærk ledningerne med de medfølgende kabelmarkeringer. Dette gør det nemmere at tilslutte kablet korrekt igen, når ladestationen f.eks. har været opbevaret indendørs om vinteren.

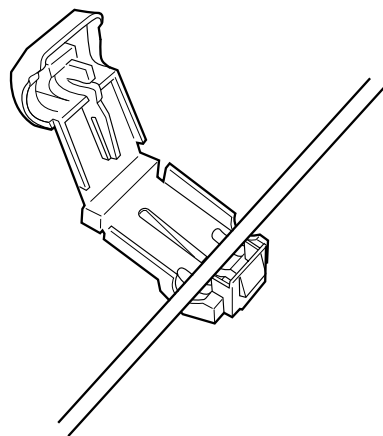

3012-284

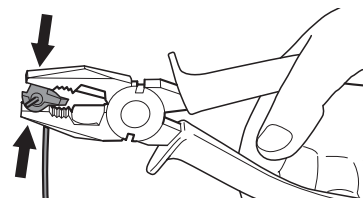

3012-264

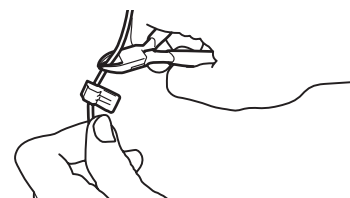

3012-265

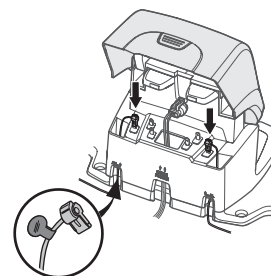

3018-236

VIGTIGE OPLYSNINGER

Forbindelsesstykket til højre skal forbindes med metalstiften til højre på ladestationen, mens venstre kabelende skal forbindes med det venstre forbindelsesstykke.

INSTALLATION

3.6 Installation af guidekablet

Guidekablet er et kabel, der lægges fra ladestationen imod f.eks. en fjernt beliggende del af arbejdsområdet eller igennem en smal passage, og som derefter forbindes med afgrænsningsløkken. Både afgrænsningsløkken og guidekablet etableres med den samme kabelrulle.

Guidekablet bruges af robotplæneklipperen til at finde vej tilbage til ladestationen, men det styrer også robotplæneklipperen væk fra ladestationen til fjernt beliggende dele af haven.

Lad robotplæneklipperen køre i varierende afstande fra guidekablet for at reducere risikoen for spordannelse. Arealet ved siden af kablet, som robotplæneklipperen benytter, kaldes korridoren. Jo bredere en korridor, der angives af installationen, desto mindre er risikoen for spordannelse. Under installationen er det derfor vigtigt at skabe så meget friplads som muligt langs med guidekablet.

Robotplæneklipperen kører altid til venstre for guidekablet set i retning mod ladestationen. Det betyder, at korridoren ligger til venstre for guidekablet. Under installationsarbejdet er det derfor vigtigt at sørge for mest mulig fri plads til venstre for guidekablet set i retning mod ladestationen. Guidekablet må ikke lægges tættere end 30 cm på afgrænsningskablet.

Præcis som afgrænsningskablet kan guidekablet fastgøres med pløkker eller graves ned i jorden.

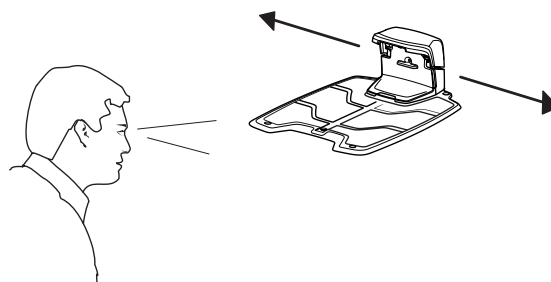
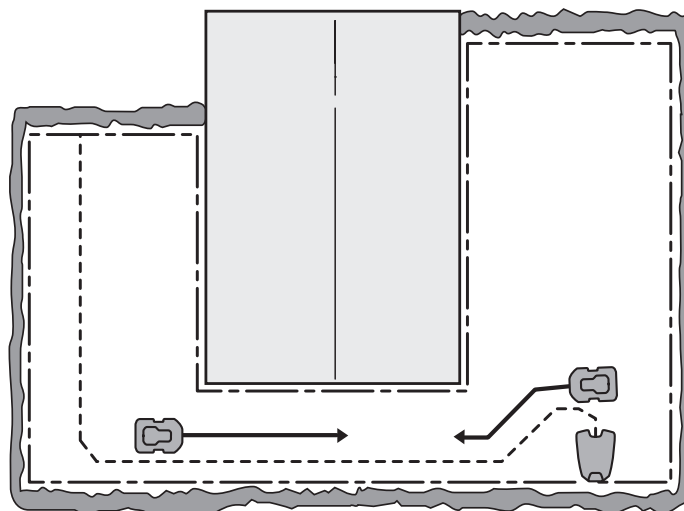

VIGTIGE OPLYSNINGER

Det er vigtigt at sørge for så stor friplads som muligt til venstre for guidekablet set i retning mod ladestationen.

INSTALLATION

Lægning og tilslutning af guidekablet

1. Før du lægger og tilslutter guidekablet, er det vigtigt at tage hensyn til længden af guideløkken, især i store eller komplekse anlæg. Hvis guideløkken er længere end 400 meter, kan robotplæneklipperen have svært ved at følge guidekablet.

Guidekablet betegnes sammen med den del af afgrænsningsløkken, der udgør tilbagevejen til ladestationen, som guideløkken. Strømmen i guideløkken løber altid venstre om i forbindelsen mellem guidekablet og afgrænsningsløkken. De to tal her viser, hvad der anses for at være en guideløkke. Tallene er også en godt eksempel på, hvordan guideløkken i et arbejdsområde kan have meget varierende længder afhængigt af, hvor ladestationen er placeret.

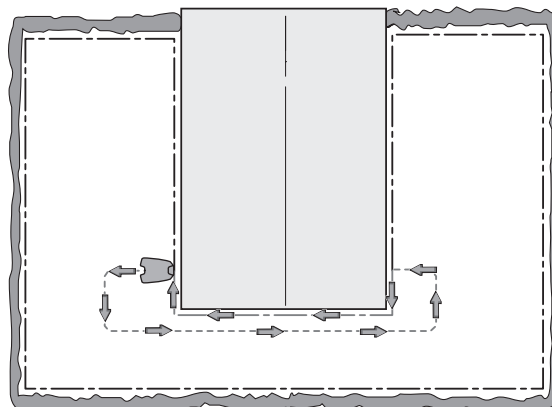

3023-009

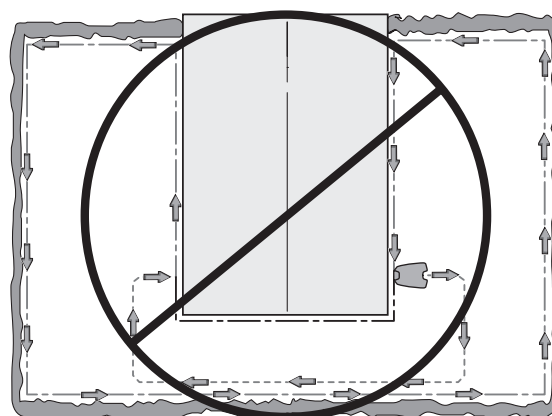

3023-010

2. Vip det øverste dæksel på ladestationen fremad, og før guidekablet igennem en af de to kanaler, der er markeret GUIDE, til guideforbindelsen.
3. Sæt et stik på guidekablet på samme måde som med afgrænsningskablet i 3.5 *Tilslutning af afgrænsningskablet på side 27*. Forbind det med ladestationens kontaktklemme med mærkningen G1.
4. Afmærk kablerne med de medfølgende kabelmarkeringer. Dette gør det nemmere at tilslutte kablerne korrekt igen, når ladestationen f.eks. har været opbevaret indendørs om vinteren.
5. Læg guidekablet lige under pladen til ladestationen og derefter mindst 2 meter ligeud fra forkanten af pladen.

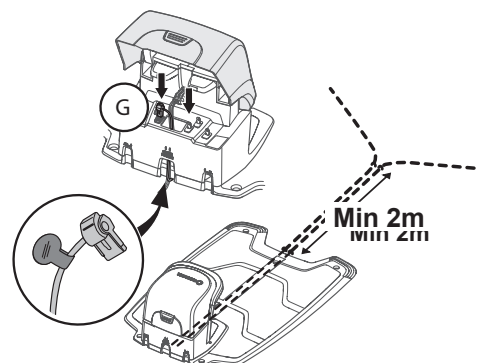

3018-242

Sørg for så meget plads som muligt til venstre for guidekablet (set i retning mod ladestationen), når guidekablet lægges. Afstanden mellem afgrænsningsløkken og guidekablet skal dog altid være mindst 30 cm.

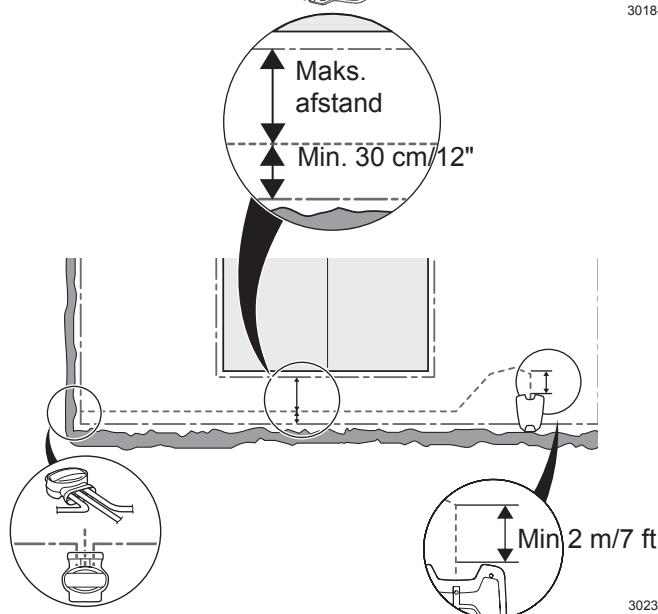

3023-011

Danish - 29

INSTALLATION

Hvis guidekablet skal installeres på en stejl skråning, er det en fordel at lægge kablet i en vinkel i forhold til hældningen. På denne måde bliver det lettere for robotplæneklipperen at følge guidekablet på skråningen.

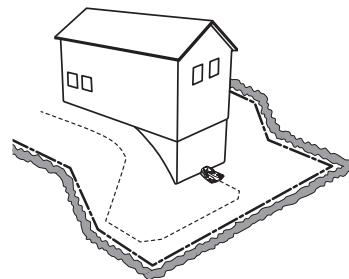

Undgå at lægge kablet med skarpe knæk. Det kan gøre det vanskeligt for robotplæneklipperen at følge guidekablet.

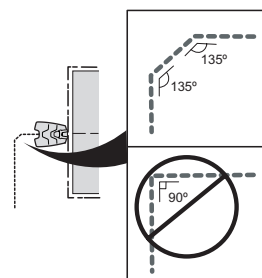

3018-061

6. Før guidekablet hen til det punkt på afgrænsningsløkken, hvor guidekablet skal tilsluttes.

Løft afgrænsningskablet op. Klip afgrænsningskablet over ved hjælp af f.eks. en skævbider. Det er lettere at tilslutte guidekablet, hvis der er blevet lavet et øje på afgrænsningskablet som skitseret i den foregående beskrivelse. Se *Øje til tilslutning af guidekablet på side 25*.

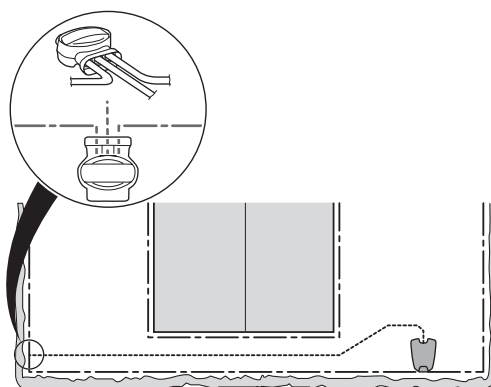

3012-1327

3023-015

7. Slut guidekablet til afgrænsningskablet ved hjælp af en sammenkoblingsenhed:

Indsæt afgrænsningskablet og guidekablet i sammenkoblingsenheden. Kontroller, at kablerne er sat helt ind i sammenkoblingsenheden, så kabelenderne er synlige igennem den gennemsigtige del på den anden side af sammenkoblingsenheden.

Brug en polygriptang til at trykke knappen på sammenkoblingsenheden helt sammen.

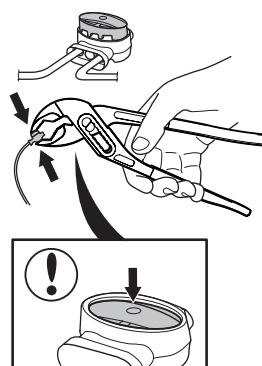

3018-1323

Det spiller ingen rolle, hvilke huller der benyttes til hver enkelt kabeller.

8. Fastgør splejsningen med kramper, eller grav den ned i plænen.

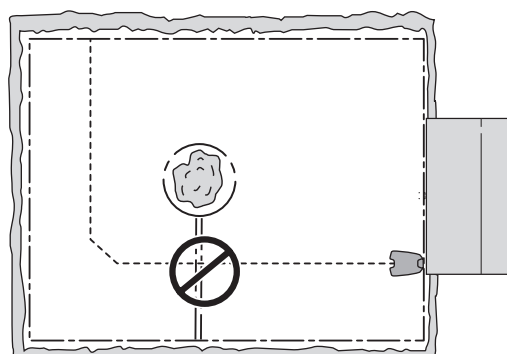

3023-016

VIGTIGE OPLYSNINGER

Guidekablet må ikke krydse afgrænsningskablet, f.eks. et afgrænsningskabel, der lægges ud til en "Ø".

INSTALLATION

3.7 Kontrol af installationen

Kontrollér afgrænsningssignalet ved hjælp af indikatorlampen på ladestationen.

- Konstant grønt lys = signalerne er gode.
- Blinkende grønt lys = kabelsystemet er slukket, og robotplæneklipperen er i ECO-tilstand. Se 6.8 *Indstillinger på side 56*.
- Blinkende blåt lys = afbrydelse i afgrænsningsløkken, intet signal.
- Blinkende rødt lys = afbrydelse i ladestationens antenneplade. Fejlen skal udbedres af en autoriseret servicetekniker.
- Konstant blåt lys = svagt signal. Dette kan skyldes, at afgrænsningsløkken er for lang, eller at selve kablet er beskadiget. Hvis plæneklipperen fungerer alligevel, er dette ikke noget problem.
- Konstant rødt lys = fejl i ladestationens printkort. Fejlen skal udbedres af en autoriseret servicetekniker.

Se 9.3 *Indikatorlampen i ladestationen på side 73*, hvis lampen ikke angiver et konstant eller blinkende grønt lys.

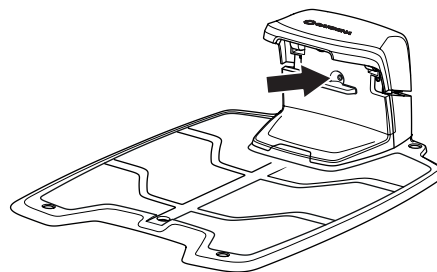

3018-216

INSTALLATION

3.8 Første opstart og kalibrering

Før robotplæneklipperen bruges, skal der gennemføres en opstartssekvens i robotplæneklipperens menu og en automatisk kalibrering af guidesignalet.

1. Åbn dækslet over betjeningspanelet ved at trykke på knappen **STOP**.
2. Flyt hovedafbryderen til position 1.

Der påbegyndes en opstartssekvens, når robotplæneklipperen startes første gang. Maskinen spørger om følgende:

- Sprog.
- Land.
- Dato.
- Tid.
- Valg og bekræftelse af personlig PIN-KODE. Alle kombinationer bortset fra 0000 er tilladt.

Sæt robotplæneklipperen i ladestationen, og tryk på **START**.

Robotplæneklipperen vil nu begynde at kalibrere guidekablet. Tryk på **START**, og luk dækslet.

Kalibreringen udføres ved, at robotplæneklipperen bakker ud af ladestationen og kører en kalibreringsproces foran ladestationen. Når dette er udført, kan klipningen begynde.

VIGTIGE OPLYSNINGER

Benyt Memo på side 2 til at notere PIN-koden.

3.9 Kontrol af sammenkobling med ladestationen

Før robotplæneklipperen tages i brug, skal det kontrolleres, at den kan følge guidekablet hele vejen til ladestationen, og at den uden videre dokker med ladestationen. Udfør nedenstående test.

1. Åbn afdækningen over betjeningspanelet ved at trykke på **STOP**-knappen.
2. Placer robotplæneklipperen tæt på det sted, hvor guidekablet er forbundet med afgrænsningskablet. Placer robotplæneklipperen ca. 2 meter fra guidekablet, så den vender imod guidekablet.
3. Tryk derefter på knappen **PARKER (PARK)**, og luk afdækningen.



INSTALLATION

4. Kontrollér, at robotplæneklipperen følger guidekablet hele vejen til ladestationen, og at den dokker med ladestationen. Testen er kun bestået, hvis robotplæneklipperen er i stand til at følge guidekablet hele vejen til ladestationen og dokke med den i første forsøg. Hvis robotplæneklipperen er ude af stand til at dokke med ladestationen i første forsøg, vil den automatisk prøve igen. Installationen kan ikke godkendes, hvis robotplæneklipperen behøver to eller flere forsøg for at dokke med ladestationen. I sådanne tilfælde skal det kontrolleres, at ladestationen, afgrænsningskablet og guidekablet er installeret i overensstemmelse med anvisningerne.
5. Robotplæneklipperen forbliver i ladestationen, indtil du trykker på knappen **START**.

Guidesystemet skal kalibreres, for at ovenstående test kan give et tilfredsstillende resultat. Se 3.8 *Første opstart og kalibrering* på side 32.

4 Brug

4.1 Opladning af et afladt batteri

Når GARDENA-robotplæneklipperen er ny eller har været opbevaret i en længere periode, vil batteriet være afladet, og det vil være nødvendigt at oplade det, før maskinen kan tages i brug.

1. Flyt hovedafbryderen til position 1.
2. Sæt robotplæneklipperen i ladestationen. Åbn dækslet, og skub robotplæneklipperen så langt ind som muligt for at sikre, at der er ordentlig kontakt imellem robotplæneklipperen og ladestationen.
3. I displayet vises en meddelelse om, at ladeprocessen er i gang.

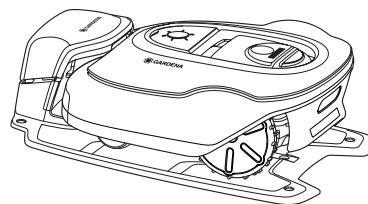

3018-217

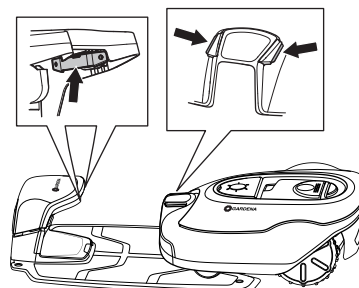

3018-222



ADVARSEL

Læs sikkerhedsreglerne, inden du starter robotplæneklipperen.



ADVARSEL

Hold hænder og fødder på sikker afstand af de roterende knive. Hold aldrig hænderne eller fødderne i nærheden af eller under plæneklipperens karosseri, mens motoren kører.



1001-003



3012-663



ADVARSEL

Brug aldrig robotplæneklipperen, hvis der opholder sig personer, i særdeleshed børn, eller kæledyr i klippeområdet.

BRUG

4.2 Brug af timeren

Det bedste resultat opnås ved ikke at klippe plænen alt for ofte. Brug timerfunktionen (se 6.3 *Timer på side 44*) for at undgå fladtrykning af plænen og samtidig opnå maksimal levetid for robotplæneklipperen. Når du indstiller timeren, skal du regne med, at robotplæneklipperen klipper ca. det antal kvadratmeter i timen pr. dag, der er angivet nedenfor:

Arbejdskapacitet			
	R100Li, R100LiC	R130Li, R130LiC	R160Li
m² pr. time og dag	59	68	70

Hvis arbejdsområdet for eksempel er 800 m², skal robotplæneklipperen køre ca.:

	R100Li, R100LiC	R130Li, R130LiC	R160Li
Timer pr. dag	14	12	11

Tiderne er omtrentlige og afhænger f.eks. af græssets beskaffenhed, knivenes skarphed og batteriets alder.

VIGTIGE OPLYSNINGER

Brug timeren til at undgå klipning af plænen på tidspunkter, hvor der hyppigt opholder sig børn, kæledyr eller lignende på plænen, som kan komme til skade på de roterende knive.

Timerens fabriksindstilling tillader drift døgnet rundt alle ugens dage.

Hvis størrelsen på arbejdsområdet tillader det, kan græssets kvalitet forbedres yderligere ved kun at klippe det hver anden dag i stedet for nogle få timer hver dag. Derudover har græsset godt af at få fuldstændig ro i en periode på mindst tre dage én gang om måneden.

Den maksimale kapacitet opnås kun, hvis robotplæneklipperen klipper døgnet rundt syv dage om ugen.

	R100Li, R100LiC	R130Li, R130LiC	R160Li
Maks. kapacitet, m²	1000	1300	1600

BRUG

4.3 Standby

Robotplæneklipperen har en indbygget standbyperiode i henhold til tabellen over standbytid. Standbyperioden er en udmærket lejlighed til f.eks. at vande plænen eller lege på den.

	R100Li, R100LiC	R130Li, R130LiC	R160Li
Standbytid, timer pr. dag ²	7	5	1

Eksempel 1

Tiderne, der benyttes i dette eksempel, gælder for GARDENA R130Li og R130LiC, men princippet er det samme for de andre modeller.

Arbejdsperiode 1: 00.00 - 19.00.

Ugedage: Alle dage

Fabriksindstillingen medfører, at robotplæneklipperen begynder at klippe plænen klokken 00.00. Plæneklipperen parkeres i ladestationen fra klokken 19.00, hvor den bliver, indtil den begynder at slå igen klokken 00.00.

Hvis timerindstillingen er opdelt i to arbejdsperioder, kan standbyperioden indeles i en række perioder. Den samlede standbytid skal imidlertid være mindst 5 timer.

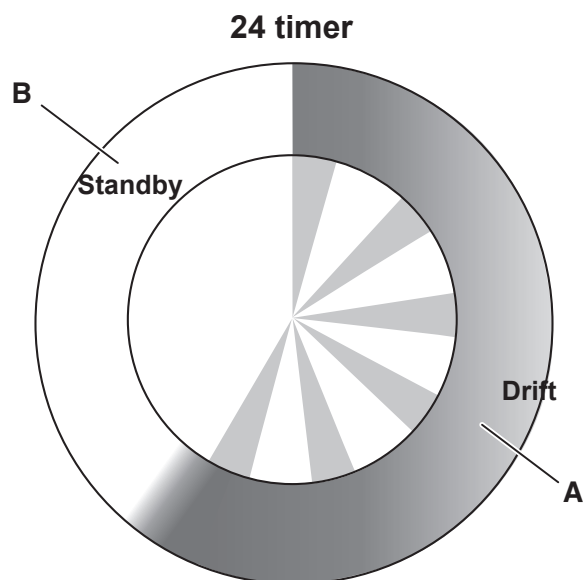

3018-245

GARDENA R130Li, R130LiC	
Drift	A = maks. 19 timer
Oplader/standby	B = min. 5 timer

Eksempel 2

Tiderne, der benyttes i dette eksempel, gælder for GARDENA R130Li og R130LiC, men princippet er det samme for de andre modeller.

Arbejdsperiode 1: 08.00 - 16.00

Arbejdsperiode 2: 20.00 - 23.00

Ugedage: Alle dage

Robotplæneklipperen vil arbejde i det tidsrum, der fremgår af arbejdsperioden, da den samlede driftstid er 11 timer og dermed ikke overstiger den maksimale arbejdstid på 19 timer.

Maks. driftstid	19 timer
Min. standbytid	5 timer
Areal/time/dag	68 m ²

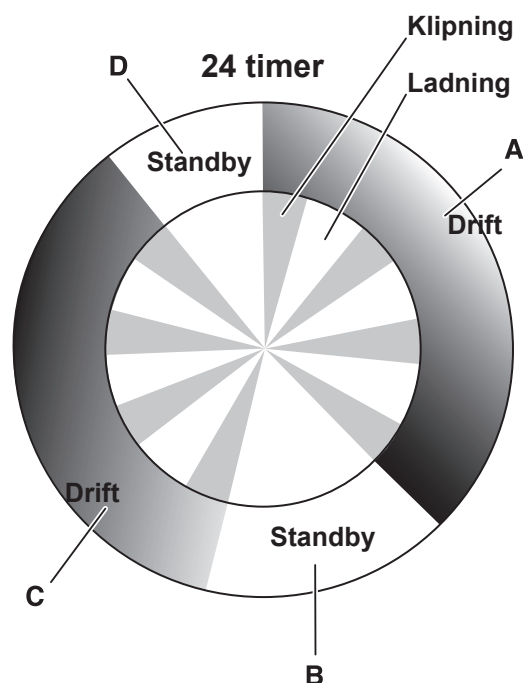

3018-246

GARDENA R130Li, R130LiC	
Drift	A + C = maks. 19 timer
Oplader/standby	B + D = min. 5 timer

BRUG

4.4 Start

1. Tryk på knappen **STOP** for at åbne dækslet over betjeningspanelet.
2. Flyt hovedafbryderen til position **1**.
3. Indtast PIN-koden.

4. Tryk på knappen **START**.
5. Vælg den ønskede funktion. Se 5.1 *Funktionsvalget Start på side 40*.
6. Luk dækslet inden for 10 sekunder.

Hvis robotplæneklipperen er parkeret i ladestationen, vil den først forlade ladestationen igen, når batteriet er ladet helt op, og hvis timeren er indstillet, så den tillader robotplæneklipperen at arbejde.

Før knivdisken starter, lyder der en advarselstone, som består af 5 korte bip i 2 sekunder.

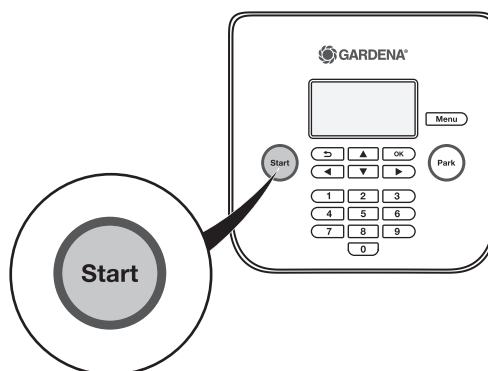

3018-240

4.5 Standsning

1. Tryk på knappen **STOP**.

Robotplæneklipperen stopper, knivmotoren stopper, og dækslet over betjeningspanelet åbnes.

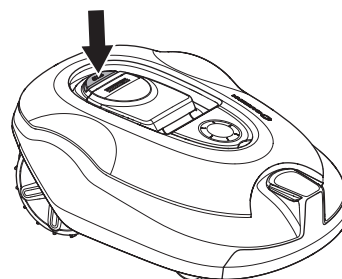

3018-202

4.6 Slukning

1. Tryk på knappen **STOP**.
2. Flyt hovedafbryderen til position **0**.

Sluk altid for robotplæneklipperen på hovedafbryderen, hvis der skal udføres vedligeholdelse på den, eller hvis robotplæneklipperen skal flyttes uden for arbejdsområdet.

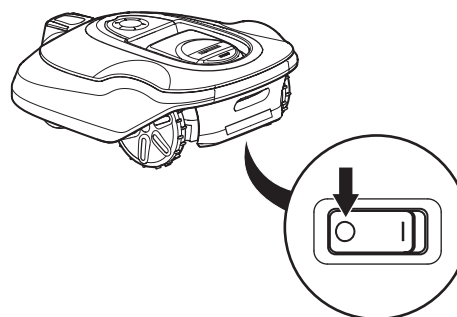

3018-213

BRUG

4.7 Justering af klippehøjden

Klippehøjden kan varieres fra MIN (2 cm) til MAX (6 cm) i ni trin.

I løbet af de første uger efter en ny installation skal klippehøjden være indstillet til MAX for at undgå at beskadige afgrænsningskablet. Herefter kan klippehøjden reduceres med ét trin om ugen, indtil den ønskede klippehøjde er nået.

Hvis græsset er langt, skal robotplæneklipperen begynde med den maksimale klippehøjde (MAX). Når græsset er kortere, kan klippehøjden gradvist indstilles lavere.

Sådan tilpasses klippehøjden:

1. Tryk på knappen **STOP** for at stoppe robotplæneklipperen.

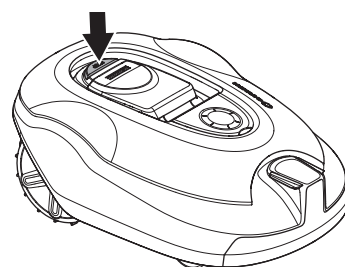

3018-202

2. Åbn dækslet til justering af klippehøjden.
3. Drej grebet til den ønskede position. Den valgte position er den markering på karosseriet, der står på linje med pilen på grebet. Drej i urets retning for at øge klippehøjden. Drej imod urets retning for at mindske klippehøjden.

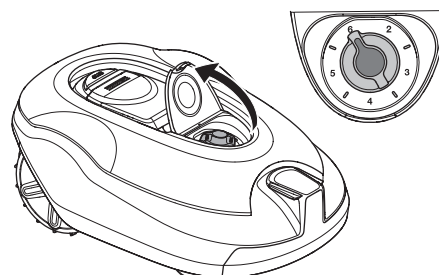

3018-223

4. Luk dækslet.

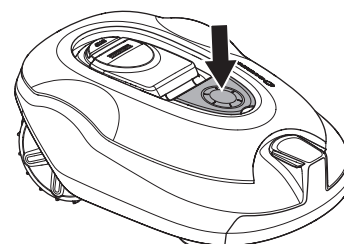

3018-214

VIGTIGE OPLYSNINGER

I løbet af de første uger efter en ny installation skal klippehøjden være indstillet til MAX for at undgå at beskadige afgrænsningskablet. Herefter kan klippehøjden reduceres med ét trin om ugen, indtil den ønskede klippehøjde er nået.

BETJENINGSPANEL

5 Betjeningspanel

Alle former for kommandoer og indstillinger på robotplæneklipperen indtastes via betjeningspanelet. Samtlige funktioner er tilgængelige via en række menuer.

Betjeningspanelet består af et display og et tastatur. Samtlige oplysninger vises på displayet, og alle indtastninger foretages via tastaturet.

Når der er blevet trykket på knappen STOP, og dækslet åbnes, vises startskærmen med følgende oplysninger:

- Driftsoplysninger, f.eks. *KLIPPER*, *PARKERET* eller *TIMER*. Hvis der trykkes på knappen STOP, mens robotplæneklipperen kører, vises det, som den gjorde, lige før den blev stoppet, f.eks. *KLIPPER* eller *SØGER*. Teksten *KLAR* vises, hvis robotplæneklipperen ikke er i en bestemt driftstilstand, f.eks. hvis hovedafbryderen lige er blevet slået til.
- Dato og klokkeslæt viser den aktuelle tid.
- ECO-symbolet vises, hvis robotplæneklipperen er i ECO-tilstand.
- Det sorte ursymbol (A) angiver, hvornår klipperen ikke må slå græsset på grund af en timerindstilling. Hvis klipperen ikke må klippe på grund af *SensorControl*, vises symbolet (B) (gælder ikke for GARDENA R100Li og R100LiC). Hvis driftstilstanden Tilsidesæt timer er valgt, vises symbolet (C).
- Batteristatus viser den resterende ladekapacitet på batteriet. Hvis robotplæneklipperen er ved at oplade, vises der også et blinkende symbol oven over batterisymbolet (D). Hvis robotplæneklipperen er placeret i ladestationen uden at oplade, vises (E).
- Antallet af driftstimer angiver det antal timer siden produktionsdatoen, hvor robotplæneklipperen har været i drift. Den tid, som robotplæneklipperen har tilbragt med at klippe eller søge efter ladestationen, regnes som driftstid.

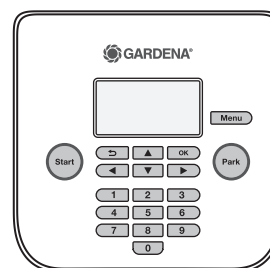

3018-239



3018-306



3012-1379

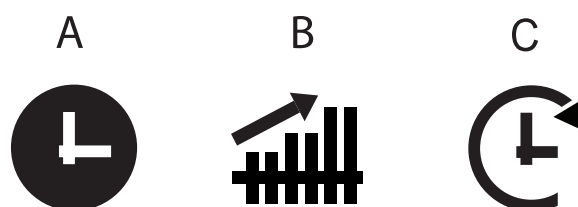

3018-305

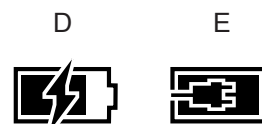

3012-569

BETJENINGSPANEL

Tastaturet har seks grupper af knapper:

- Knappen **START** bruges til at aktivere robotplæneklipperen. Dette er normalt den sidste knap, der skal trykkes på, inden displaydækslet lukkes.
- Knapperne **RETUR** og **OK** bruges til at navigere i menuen. Knappen **OK** bruges også til at bekræfte indstillingerne i menuen.
- Piletasterne bruges til at navigere i menuen, men også til at foretage valg i visse indstillingsmuligheder.
- Knappen **MENU** bruges til at gå til hovedmenuen.
- Knappen **PARKER (PARK)** bruges til at sende robotplæneklipperen til ladestationen.
- De numeriske taster bruges til at indtaste indstillinger, f.eks. PIN-kode, tider eller udgangsretning. De kan også bruges til at indtaste talsekvenser som genveje til de forskellige menuer. Se 6.1 Hovedmenu på side 42.

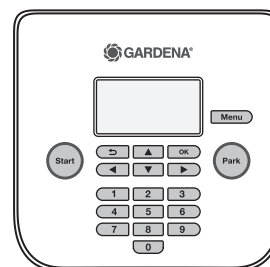

3018-239

5.1 Funktionsvalget Start

Når der er blevet trykket på knappen **START**, kan følgende funktionsvalg vælges.

Primært område

Den automatiske standarddriftstilstand, hvor robotplæneklipperen klipper græs og lader op kontinuerligt.

Sekundært område

Driftstilstanden *Sekundært område* bruges ved klipning af sekundære områder, hvor robotplæneklipperen ikke kan bevæge sig til ladestationen automatisk. Se 3.4 *Installation af afgrænsningskablet på side 21* for oplysninger om sekundære områder.

Hvis Sekundært område vælges, slår robotplæneklipperen græs, indtil batteriet er afladet.

Hvis robotplæneklipperen lader op i tilstanden *Sekundært område*, vil den lade helt op, køre ca. 50 cm og derefter stoppe. Det betyder, at den er ladet op og klar til at begynde at klippe.

Hvis det primære arbejdsområde skal klippes efter opladningen, vil det være relevant at skifte til driftstilstanden *Primært område*, før robotplæneklipperen placeres i ladestationen.

Tilsidesæt timer

Alle timerindstillinger kan midlertidigt tilsidesættes ved at vælge *Tilsidesæt timer*. Det er muligt at tilsidesætte timeren i 24 timer eller 3 dage.

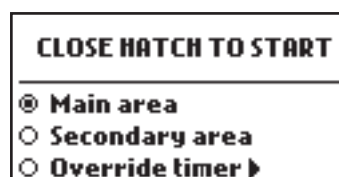

3018-301



BETJENINGSPANEL

5.2 Funktionsvalget Parkering

Når der trykkes på knappen **PARKER (PARK)**, kan følgende funktionsvalg vælges.

Parkér indtil videre

Robotplæneklipperen forbliver i ladestationen, indtil en anden driftstilstand vælges ved at trykke på knappen **START**.

Starter med næste timer

Robotplæneklipperen forbliver i ladestationen, indtil næste timerindstilling tillader drift. Dette funktionsvalg er velegnet, hvis man ønsker at annullere en igangværende klippecyklus og lade robotplæneklipperen blive i ladestationen indtil næste dag.

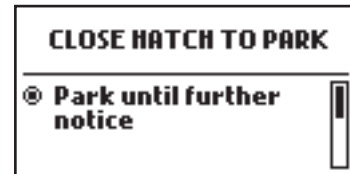

3018-300

5.3 Hovedafbryder

Sæt hovedafbryderen i positionen **1** for at starte robotplæneklipperen.

Sæt hovedafbryderen i positionen **0**, når robotplæneklipperen ikke er i brug, eller der skal udføres arbejde på knivdisken.

Når hovedafbryderen er i positionen **0**, kan robotplæneklipperens motorer ikke starte.

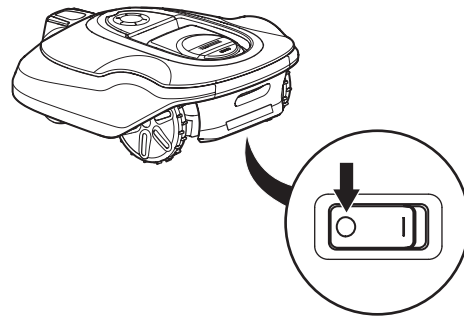

3018-213



MENUFUNKTIONER

6 Menufunktioner

6.1 Hovedmenu

Hovedmenuen indeholder følgende valgmuligheder:

- *Timer*
- *SensorControl* (kun for GARDENA R130Li, R130LiC, R160Li)
- *SmartSystem* (kun for GARDENA R100LiC, R130LiC)
- *Sikkerhed*
- *Installation*
- *Indstillinger*

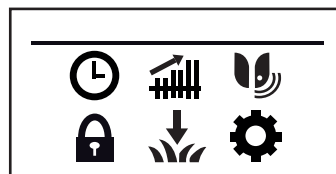

3018-303

Hver enkelt valgmulighed giver adgang til en række undermenuer. Du kan benytte disse undermenufunktioner til at tilpasse robotplæneklipperens indstillinger.

Gennemsyn af menuerne

Gennemse hovedmenuen og undermenuerne ved hjælp af piletasterne. Indtast værdier og klokkeslæt ved hjælp af taltasterne, og bekræft de enkelte valg med flervalgsknappen **OK**.

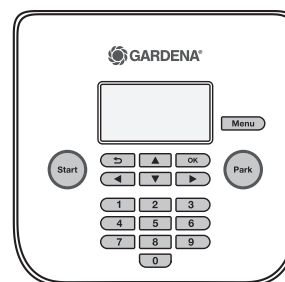

3018-239

Undermenuer

Nogle undermenuer indeholder en boks, der kan markeres. Dette bruges til at markere, hvilke funktioner der er valgt, eller om en funktion er aktiveret/deaktiveret. Marker eller fjern markeringen fra afkrydsningsfeltet ved at trykke på **OK**.

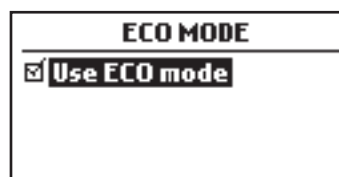







3018-307

MENUFUNKTIONER

6.2 Menustruktur

Følgende tabel opsummerer menuvalgene i hovedmenuen. Det følgende kapitel giver mere detaljerede oplysninger om, hvordan hver enkelt funktion bruges, og om de indstillingsmuligheder, der findes.

Benyt piletasterne til at gennemse menuen. Bekræft valg med **OK**.

	<p><i>Timer</i></p> <p>Det bedste resultat opnås ved ikke at klippe plænen alt for ofte. Det betyder, at det er vigtigt at begrænse driftstiden ved hjælp af timerfunktionen, hvis arbejdsområdets areal er mindre end robotplæneklipperens arbejdskapacitet. Timerfunktionen er også et ideelt redskab til fastlæggelse af perioder, hvor robotplæneklipperen ikke skal klippe græs, f.eks. hvis der er legende børn i haven.</p>
	<p><i>Sensorcontrol</i></p> <p>Kun til GARDENA R130Li, R130LiC, R160Li.</p> <p>Denne funktion gør det muligt for robotplæneklipperen automatisk at justere dens klippetider baseret på, hvor hurtigt græsset gror. Når vejret tillader, at græsset gror hurtigt, klipper robotplæneklipperen oftere, og når græsset vokser langsommere, vil robotplæneklipperen automatisk bruge mindre tid på plænen.</p>
	<p><i>Smart System</i></p> <p>Kun for GARDENA R100LiC, R130LiC</p> <p>GARDENA Smart System giver mulighed for trådløs interaktion mellem plæneklipperen og andre enheder i GARDENA Smart System, f.eks. vandregulering og sensorer. Fra denne menu kan du medtage eller udelukke din robotplæneklipper og kontrollere status for den trådløse forbindelse til Smart System.</p>
	<p><i>Sikkerhed</i></p> <p>I denne menu kan der foretages indstillinger vedrørende sikkerhed og forbindelse mellem plæneklipperen og ladestationen.</p> <p>Der er tre sikkerhedsniveauer at vælge imellem, men det er også muligt at definere sin egen kombination af sikkerhedsfunktioner.</p>
	<p><i>Installation</i></p> <p>Denne menu bruges til at styre robotplæneklipperen til fjernt beliggende dele af et arbejdsområde. For mange arbejdsområder er der ingen grund til at ændre fabriksindstillingerne, men afhængigt af græsplænenes kompleksitet kan klipperesultatet forbedres ved at foretage manuelle indstillinger.</p>
	<p><i>Indstillinger</i></p> <p>Dette valg gør det muligt at foretage ændringer i de generelle indstillinger for robotplæneklipperen som f.eks. dato og klokkeslæt.</p>

MENUFUNKTIONER

6.3 Timer

Det bedste resultat opnås ved ikke at klippe plænen alt for ofte. Det betyder, at det er vigtigt at begrænse driftstiden ved hjælp af timerfunktionen, hvis arbejdsområdets areal er mindre end robotplæneklipperens arbejdskapacitet. Hvis robotplæneklipperen får lov til at klippe for ofte, kan plænen komme til at se flad ud, og robotplæneklipperen udsættes for unødigt slitage.

Timerfunktionen er også et ideelt redskab til fastlæggelse af perioder, hvor robotplæneklipperen ikke skal klippe græs, f.eks. hvis der er legende børn i haven.

Maksimal ydeevne opnås, når timeren er slået fra, og robotplæneklipperen får lov til at klippe døgnet rundt syv dage om ugen. Driftstimer og -dage vises grafisk på robotplæneklipperens display. Aktiv klipning pr. dag er illustreret med en sort bjælke. Resten af tiden er robotplæneklipperen parkeret i ladestationen.

Fabriksindstillingen er, at timeren er inaktiv, og robotplæneklipperen vil fungere døgnet rundt syv dage om ugen. Dette er normalt en passende indstilling for et arbejdsområde svarende til maksimal ydelse:

	R100Li, R100LiC	R130Li, R130LiC	R160Li
Maks. kapacitet, m²	1000	1300	1600

Når du indstiller timeren, skal du regne med, at robotplæneklipperen klipper ca. det antal kvadratmeter i timen pr. dag, der er angivet i tabellen over arbejdskapacitet. Se 4.2 Brug af timeren på side 35.

Den følgende tabel giver forslag til forskellige timerindstillinger afhængigt af havens størrelse. Tabellen kan bruges til at indstille driftstiden. Tiderne skal ses som vejledende og vil muligvis skulle tilpasses til haven. Brug tabellen på følgende måde:

- Find et arbejdsområde, der svarer mest muligt til havens område.
- Vælg et passende antal arbejdsdage (for nogle arbejdsområder kan det være nødvendigt med 7 dage).
- Arbejdstimer pr. dag viser, hvor mange timer om dagen robotplæneklipperen vil få lov til at arbejde i løbet af det valgte antal arbejdsdage.
- Foreslået tidsinterval viser et tidsinterval, der svarer til de ønskede arbejdstimer pr. dag.

Det er muligt at konfigurere to arbejdsperioder om dagen. Der kan være unikke arbejdsperioder hver dag, men det er også muligt at kopiere den aktuelle dags arbejde til alle de andre dage.

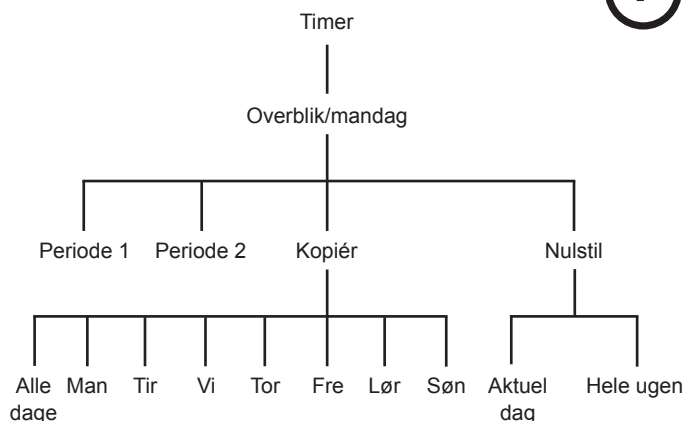

3018-309

MENUFUNKTIONER

GARDENA R100Li, R100LiC			
Arbejdsområde	Arbejdsdage pr. uge	Arbejdstimer pr. dag	Forslag til tidsinterval
250 m ²	5	6 timer	07:00 - 13:00
	7	4,5 timer	07:00 - 11:30
500 m ²	5	12 timer	07.00 - 19.00
	7	8,5 timer	07:00 - 15:30
750 m ²	5	17 timer	07.00 - 24.00
	7	13 timer	07:00 - 20:00
1000 m ²	7	17 timer	07.00 - 24.00

GARDENA R130Li, R130LiC			
Arbejdsområde	Arbejdsdage pr. uge	Arbejdstimer pr. dag	Forslag til tidsinterval
250 m ²	5	5,5 timer	07.00 - 12.30
	7	4 timer	07.00 - 11.00
500 m ²	5	10,5 timer	07.00 - 17.30
	7	7,5 timer	07.00 - 14.30
750 m ²	5	15,5 timer	07.00 - 22.30
	7	11 timer	07.00 - 18.00
1000 m ²	7	15 timer	07.00 - 22.00
1300 m ²	7	19 timer	05.00 - 24.00

GARDENA R160Li			
Arbejdsområde	Arbejdsdage pr. uge	Arbejdstimer pr. dag	Forslag til tidsinterval
250 m ²	5	5 timer	07.00 - 12.00
	7	3,5 timer	07.00 - 10.30
500 m ²	5	10 timer	07.00 - 17.00
	7	7 timer	07.00 - 14.00
750 m ²	5	15 timer	07.00 - 22.00
	7	11 timer	07.00 - 18.00
1000 m ²	5	20 timer	04.00 - 24.00
	7	14,5 timer	07.00 - 21.30
1250 m ²	7	18 timer	06.00 - 24.00
1600 m ²	7	23 timer	01.00 - 24.00

MENUFUNKTIONER

Rediger dag

For at redigere timerindstillingerne skal du først vælge den dag, der skal redigeres, på skærbilledet *Overblik* ved hjælp af venstre og højre pil efterfulgt af **OK**.

Der kan indtastes op til to tidsintervaller pr. dag. Hvis du vil angive et interval for periode 1, skal du først sørge, at afkrydsningsfeltet ved siden af periode 1 er markeret. Du kan markere eller fjerne markeringen fra afkrydsningsfeltet ved at trykke på feltet og trykke på **OK**. Indtast de ønskede tider ved hjælp af det numeriske tastatur.

Hvis du ønsker to intervaller, skal du først markere afkrydsningsfeltet ud for periode 2 og derefter indtaste tider som ovenfor. To intervaller kan være nyttigt for at give mulighed for at bruge græsplænen til andre aktiviteter i bestemte tidsrum, f. eks. ved at angive periode 1: 00:00-15:00 og periode 2: 21:00-24:00. Plæneklipperen vil i så fald være parkeret i ladestationen mellem 15:00 og 21:00.

Hvis du vil deaktivere klipning under hele dagen, skal du fjerne markeringen for begge perioder.

MONDAY

00:00 - 15:00

---:---:---

Copy Reset

3018-320

Kopier

Brug denne funktion til at kopiere den aktuelle dags indstillinger til andre dage.

Brug pil op og pil ned til at flytte markøren mellem dage. Tiderne vil blive kopieret til de dage, der er markeret med **OK**.

COPY MONDAY to

All days

Monday

Tuesday

Wednesday

3018-310

Nulstil

Denne funktion nulstiller timeren til fabriksindstillingen, hvor robotplæneklipperen får lov til at arbejde 24 timer om dagen hver dag.

RESET TIMER

Current day

All week

3018-311

Aktuel dag

Dette nulstiller den dag, der er valgt i fanesystemet.

Fabriksindstillingen er, at robotplæneklipperen må køre 24 timer om dagen.

Hele ugen

Dette nulstiller alle dage i ugen.

Fabriksindstillingen er, at robotplæneklipperen må køre 24 timer om dagen hver dag.

MENUFUNKTIONER

6.4 Sikkerhed

Med denne valgmulighed kan der foretages indstillinger vedrørende sikkerhed og forbindelsen mellem plæneklipperen og ladestationen.



Sikkerhedsniveau

Der kan vælges imellem tre sikkerhedsniveauer: Brug pil op og pil ned til at vælge et sikkerhedsniveau.

Sikkerhedsniveauerne Lav og Middel forhindrer adgang til robotplæneklipperen, medmindre PIN-koden indtastes. Sikkerhedsniveauet Høj medfører afgivelse af en advarsel (bip), hvis den korrekte PIN-kode ikke indtastes efter det angivne tidsinterval.

Hvis der indtastes en forkert PIN-kode 5 gange i træk, blokeres robotplæneklipperen i et bestemt tidsrum. Spærretiden forlænges for hvert forkert forsøg.

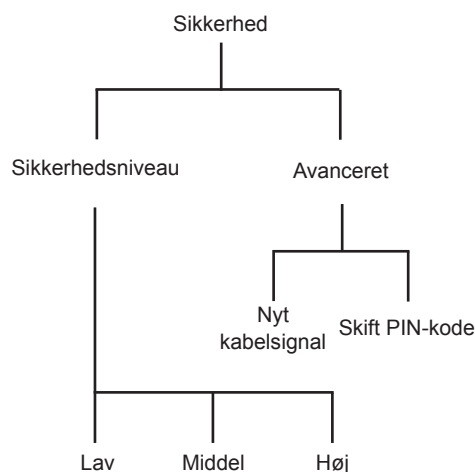

Funktion	Lav	Middel	Høj
Tidslås	X	X	X
PIN-anmodning		X	X
Alarm			X

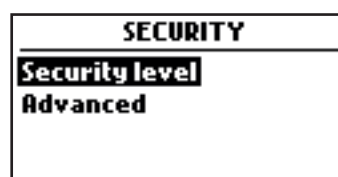

Tidslås

Denne funktion medfører, at robotplæneklipperen efter 30 dage ikke kan startes, uden at PIN-koden indtastes først. Når de 30 dage er gået, vil robotplæneklipperen fortsætte med at klippe græs som normalt, men meddelelsen *Indtast PIN-kode* vises, når dækslet åbnes. Indtast PIN-koden igen, og tryk på **OK**.

Når det er gjort, skal den valgte PIN-kode indtastes, hver gang hovedafbryderen flyttes til 1.

PIN-anmodning

Denne funktion betyder, at robotplæneklipperen kræver en PIN-kode, hver gang dækslet åbnes. Den korrekte PIN-kode skal indtastes, for at robotplæneklipperen kan bruges.

Alarm

Denne funktion betyder, at der lyder en alarm, hvis PIN-koden ikke indtastes inden for 10 sekunder efter, at der er trykket på knappen **STOP**, eller robotplæneklipperen af en eller anden grund er blevet løftet. En tikkende lyd gør opmærksom på, at PIN-koden skal indtastes for at forhindre udløsning af alarmen. Alarmen kan når som helst slås fra ved indtastning af den korrekte PIN-kode.

3018-312

MENUFUNKTIONER

Avanceret

Nyt kabelsignal

Afgrænsningssignalet vælges tilfældigt for at etablere en unik forbindelse imellem robotplæneklipperen og ladestationen. I sjældne tilfælde kan det være nødvendigt at generere et nyt signal, hvis f.eks. to tilstødende installationer benytter signaler, der minder meget om hinanden.

1. Placér robotplæneklipperen i den ladestation, som robotplæneklipperen skal tilsluttes.
2. Vælg *Nyt kabelsignal* i menuen, og tryk på OK.

Tryk på **OK**, og afvent bekræftelse af, at afgrænsningssignalet er blevet genereret. Dette tager normalt ca. 10 sekunder.

Skift PIN-kode

Indtast den nye PIN-kode, og tryk på **OK**. Bekræft ved at indtaste den samme kode igen, og tryk på **OK**. Når PIN-koden ændres, vises meddelelsen *PIN-kode ændret* kortvarigt på displayet.

Notér den nye PIN-kode på den dertil beregnede linje i Memo på side 2.

6.5 SensorControl

Gælder kun for GARDENA R130Li, R130LiC og R160Li.

Denne funktion gør det muligt for robotplæneklipperen automatisk at justere dens klippetider baseret på, hvor hurtigt græsset gror. Når vejret tillader, at græsset gror hurtigt, klipper robotplæneklipperen oftere, og når græsset vokser langsommere, vil robotplæneklipperen automatisk bruge mindre tid på plænen.

Robotplæneklipperen vil dog ikke arbejde længere end den tid, som kan konfigureres i timerindstillingerne. For at opnå optimal SensorControl-ydeevne anbefales det at indstille timeren til kun at fravælge de gange, hvor robotplæneklipperen ikke må fungere. De øvrige tidspunkter bør være tilgængelige for SensorControl.

Når SensorControl er aktiveret, har robotplæneklipperen brug for tid til at beslutte, hvad den optimale klippetid er for det pågældende arbejdsområde. Derfor kan det tage et par dage, før klipperesultatet er optimalt.

Når SensorControl er aktiveret, er det meget vigtigt regelmæssigt at kontrollere, at knivdisken er ren, og at knivene er i god stand. Græs, der er snoet omkring knivdiskens aksel, eller sløve knive kan påvirke, hvordan SensorControl fungerer.

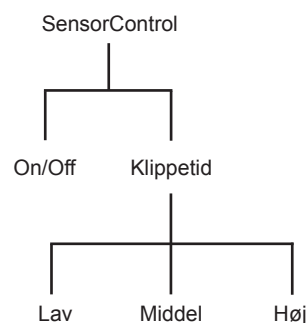

MENUFUNKTIONER

SensorControl

Aktivering af SensorControl: Marker eller fjern markeringen fra afkrydsningsfeltet ved at trykke på **OK**.



3018-308

Klippetid

Hvis klipperesultaterne ikke er optimale ved brug af SensorControl, skal indstillingerne for klippetid muligvis justeres.

Indstilling af klippetiden: Placér markøren ved Klippetid, og brug højre og venstre piletast til at øge eller mindske klippetiden i tre forudindstillede intervaller.

Jo længere tid der vælges, jo længere vil robotplæneklipperen få lov til at fungere.

6.6 Smart System

Gælder kun for GARDENA R100LiC og R130LiC

GARDENA Smart System giver mulighed for trådløs interaktion mellem plæneklipperen og andre enheder i GARDENA Smart System, f.eks. vandregulering og sensorer. I denne menu kan du medtage og fjerne enheder og kontrollere status for din trådløse forbindelse til Smart System

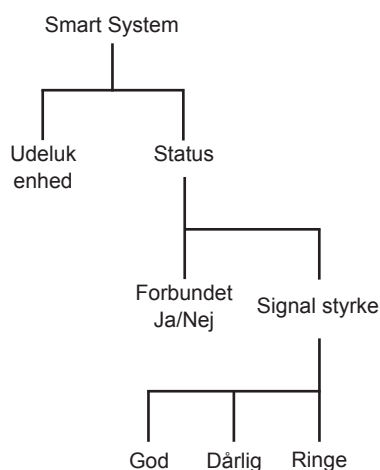

Kom godt i gang med GARDENA Smart System

Læs lynvejledningen til GARDENA Smart System for at få oplysninger om, hvordan du installerer hele systemet. Se nedenfor for at få en kort installationsvejledning.

1. Download programmet Smart System fra App Store og/eller Google Play.
2. Opret en personlig konto i det downloadede program.
3. Tænd Smart System-gatewayen, og tilslut den til internettet.
4. I programmet kan du vælge og tilføje enheder. Start med at tilføje gatewayen.
5. Når du har tilføjet gatewayen, skal du vælge og tilføje klipperen. Gatewayen søger nu efter enheder.
6. Hvis du accepterer at aktivere inklusionstilstand i robotplæneklipperens display, vises klipperen nu i programmet.
7. Kontrollér, at de to inklusionskoder fra klipperen og programmet er identiske. Hvis det er tilfældet, skal du vælge den tilsvarende klipper i programmet.

VIGTIGE OPLYSNINGER

Inklusionssekvensen kan tage flere minutter. Når inklusionen er fuldført, vender du automatisk tilbage til klipperens startskærm. Hvis inklusionen mislykkes af den ene eller den anden grund, skal du prøve igen.



MENUFUNKTIONER

Så længe robotplæneklipperen er inkluderet i Smart System, er nogle af menuerne i klipperens display låst, så de ikke forstyrrer indstillinger, der er oprettet fra Smart System-programmet. Det er stadig muligt at se alle indstillinger, men ikke at justere dem ud over fra programmet. Følgende indstillinger vil være låst i klipperens menu:

- Timer
- Tid og dato
- Sprog
- Land

Udeluk enhed

Hvis du vil afbryde den trådløse forbindelse mellem robotplæneklipperen og Smart System, skal du vælge indstillingen Udeluk enhed i klipperens menu. Hvis du accepterer at udelukke enheden, bliver der ikke mere kommunikation mellem robotplæneklipperen og andre Smart System-enheder. OBS! Robotplæneklipperen skal slettes manuelt fra listen over produkter i Smart System-programmet.

Status

Så snart robotplæneklipperen er forbundet med Smart System-gatewayen, kan du kontrollere status for forbindelsen fra denne menu. Status er enten tilsluttet eller ikke tilsluttet. Signalkvaliteten mellem robotplæneklipperen og gatewayen kan enten være God, Dårlig eller Ringe. Robotplæneklipperens ladestationen skal helst placeres på et sted i haven med god signalstyrke for at få den optimale Smart System-ydeevne.

MENUFUNKTIONER

6.7 Installation

Denne menu bruges til at styre robotplæneklipperen til fjernt beliggende dele af et arbejdsområde. For mange arbejdsområder er der ingen grund til at ændre fabriksindstillingerne, men nogle gange, afhængigt af græsplænenes kompleksitet, kan klipperesultatet forbedres ved at foretage manuelle indstillinger.



Dækning af græsarealet

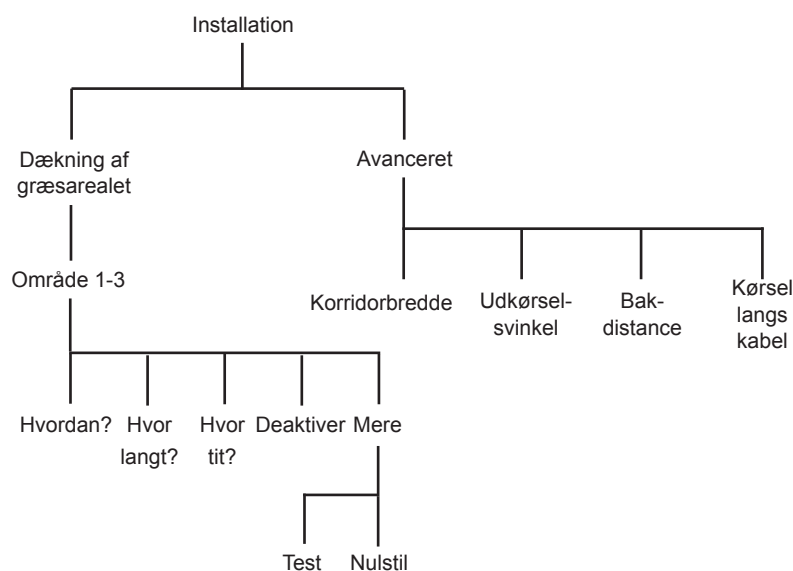

Denne menu bruges til at styre robotplæneklipperen til fjernt beliggende dele af et arbejdsområde. Denne vigtige funktion bruges til at opretholde et jævnt klipperesultat i hele arbejdsområdet. I meget komplekse haver med f.eks. mange områder, som er forbundet med smalle passager, kan klipperesultatet forbedres ved at lave en række manuelle indstillinger som beskrevet nedenfor.

Fabriksindstillingerne giver robotplæneklipperen mulighed for at følge guidekablet 300 meter 20 % af de gange, den forlader ladestationen.

Oversigt

Der kan indstilles op til tre fjernt beliggende arealer. Der kræves en række unikke valg for at lade robotplæneklipperen nå det fjernt beliggende område.

Vælg et område ved hjælp af venstre og højre pil efterfulgt af **OK** for at ændre indstillingerne.

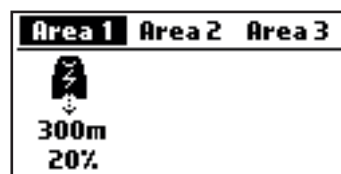

3018-313

MENUFUNKTIONER

Område X > Hvor langt?

Indtast afstanden i meter langs med det aktuelle kabel fra ladestationen til det fjernt beliggende område, hvor robotplæneklipperen begynder at klippe græsset.

Brug de numeriske taster til at angive afstanden i meter.

Tip! Brug funktionen *Test* til at fastslå, hvor langt der er til det fjernt beliggende område. Afstanden i meter vises på plæneklipperens display, når knappen **STOP** er blevet trykket ned. Se *Område X > Mere > Test på side 51* Den målte afstand, som vises på displayet, kan gemmes direkte til det valgte fjernt beliggende område. Alle nuværende værdier tilsidesættes af den nye målte afstand.

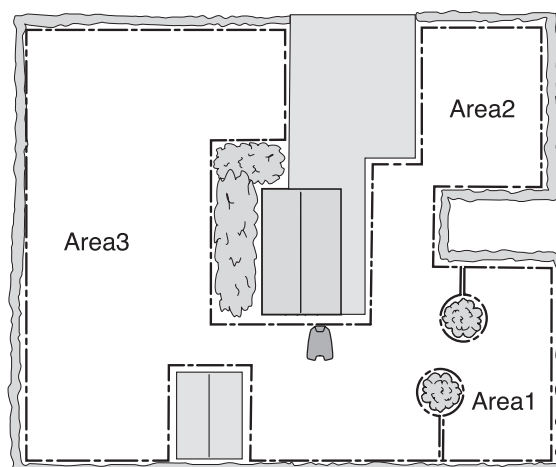

3023-017

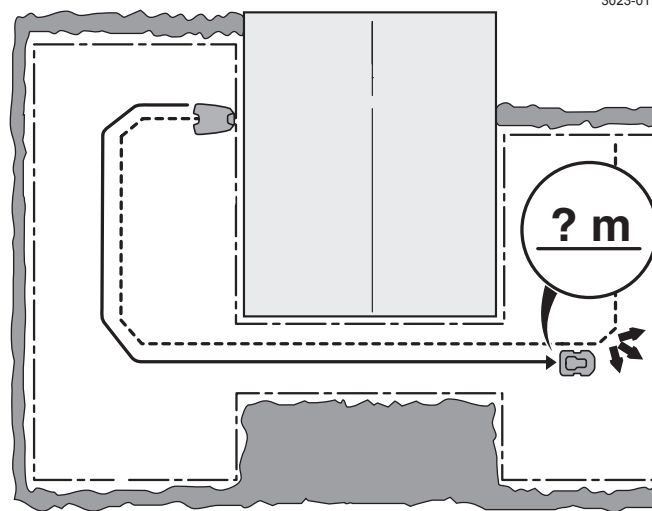

3023-018

Område X > Hvor ofte?

Hvor ofte robotplæneklipperen skal styres til det fjernt beliggende område, vælges som en procentdel af det samlede antal gange, den forlader ladestationen. På alle andre tidspunkter begynder robotplæneklipperen at klippe ved ladestationen.

Vælg den procentdel, der svarer til størrelsen på det fjernt beliggende område i forhold til det samlede arbejdsområde. Hvis det fjernt beliggende område f.eks. udgør halvdelen af det samlede arbejdsområde, skal der vælges 50 %. Der skal angives en lavere værdi, hvis det fjernt beliggende område er mindre. Hvis der anvendes flere områder, skal der tages hensyn til, at det samlede tal ikke må overstige 100 %.

Sammenlign med eksemplerne i *se 7 Eksempler på haver på side 58*.

Brug de numeriske taster til at angive andel i procent.

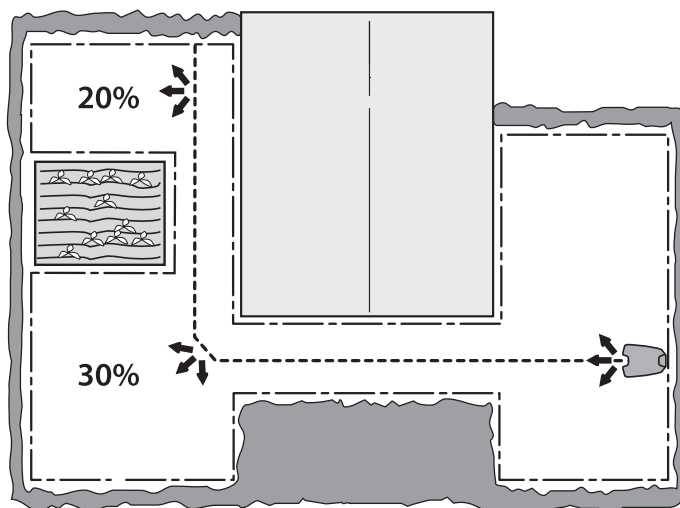

3023-019

Område X > Deaktiver/aktiver

Du kan deaktivere og aktivere hvert område uden at indtaste indstillingerne igen. Vælg Deaktiver/aktiver, og tryk på **OK**

Danish - 52

MENUFUNKTIONER

Område X > Mere > Test

Test af de valgte indstillinger kan ses som en naturlig del af installationen.

Ved hjælp af funktionen *Test* kører robotplæneklipperen den længste afstand fra kablet, som den valgte korridorbrede tillader.

Sådan afprøves de valgte indstillinger:

1. Sæt robotplæneklipperen i ladestationen.
2. Brug pil ned og højre/venstre piletast til at vælge det areal, der skal testes, fra skærbilledet Overblik. Tryk på **OK**.
3. Vælg Mere, og tryk på **OK**.
4. Vælg Test, og tryk på **OK**.
5. Tryk på **START**, og luk displaydækslet.
6. Robotplæneklipperen vil nu forlade ladestationen og begynde at følge guideløkken mod det fjernt beliggende område. Kontrollér, at robotplæneklipperen kan følge løkken hele vejen.
7. Testen er godkendt, når robotplæneklipperen kan følge guideløkken til det påkrævede startpunkt uden problemer.

Sådan måles afstanden til et fjernt beliggende område:

1. Parkér robotplæneklipperen i ladestationen.
2. I menufunktionen *Område X > Hvor langt?* skal du angive en afstand, der med sikkerhed overstiger det reelle tal. Den maksimale afstand, der kan indtastes, er 500 meter.
3. Vælg *Område X > Mere > Test*, og tryk på **OK**.
4. Tryk på **START**, og luk displaydækslet.
5. Tryk på **STOP** på den ønskede position. Afstanden vises nu på displayet. Denne figur kan nu gemmes i *Område X > Hvor langt?*

Nulstil

En individuel områdeindstilling kan nulstilles til fabriksindstillingen ved hjælp af denne funktion. Hvis du vil nulstille en områdeindstilling, skal du vælge *Område X* ved hjælp af venstre/højre piletast efterfulgt af **OK**. Vælg *Mere*, og tryk på **OK**. Vælg *Nulstil*, og tryk på **OK**.

MENUFUNKTIONER

Avanceret

Under overskriften *Avanceret* er der endnu flere indstillinger vedrørende robotplæneklipperens adfærd. Indstillingerne i denne menu er kun nødvendige, hvis yderligere kontrol af plæneklipperen er absolut nødvendig, f.eks. i meget komplekse haver. Fabriksindstillingerne er udvalgt på en måde, der passer til de fleste områder.

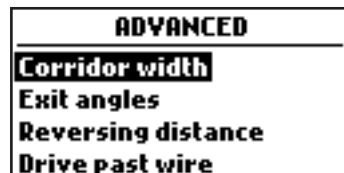

3018-314

Korridorbredde

Korridorbredden er et mål for, hvor langt fra guidekablet robotplæneklipperen må bevæge sig, når den følger det til og fra ladestationen. Arealet ved siden af kablet, som robotplæneklipperen benytter, kaldes korridoren.

Formålet med varierende afstande fra kablet er at reducere risikoen for spordannelse. For at reducere risikoen for spordannelse anbefales det at vælge den bredest mulige korridor, som arbejdsområdets størrelse tillader.

Robotplæneklipperen justerer selv korridorbredden i henhold til størrelsen af arbejdsområdet, mens den følger guidekablet. Den indbyggede automatiske mekanisme gør det muligt for robotplæneklipperen at variere afstanden fra kablet afhængigt af, hvor i arbejdsområdet det er placeret. Den gør f.eks. automatisk korridoren mindre i smalle passager.

Fabriksindstillingerne kan bruges til mange arbejdsområder, dvs. at robotplæneklipperen selv kan bruge de indbyggede funktioner til at fungere i den bredest mulige korridor. I mere komplekse haver, f.eks. hvor guidekablet er placeret tæt på forhindringer, som ikke kan isoleres ved hjælp af afgrænsningsløkken, kan den operationelle sikkerhed forbedres ved at udføre nogle af de manuelle indstillinger beskrevet nedenfor.

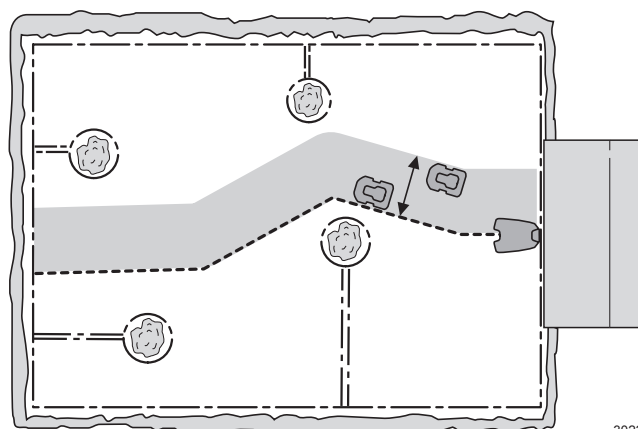

3023-020

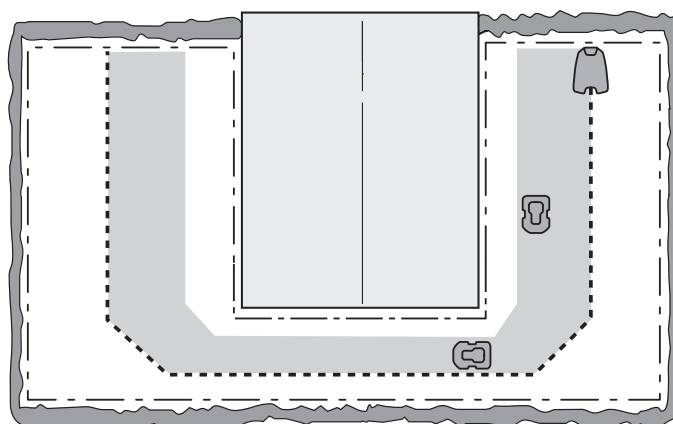

3023-021

Korridorbredde > Guide

Funktionen AutoPassage vil automatisk justere korridorbredden for guidekablet. Kun i sjældne tilfælde er det nødvendigt at indtaste manuelle indstillinger. Korridorbredden kan indstilles til mellem 0 og 9.

Hvis værdien 0 angives, vil robotplæneklipperen skræve over guidekablet, hvilket betyder, at den kører lige over midten af guidekablet.

Benyt piletasterne til at angive den nødvendige værdi.

Fabriksindstillingen er 9.

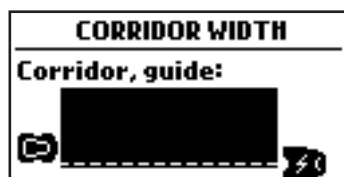

3018-315

MENUFUNKTIONER

Udkørselsvinkel

Normalt forlader robotplæneklipperen ladestationen i en retning inden for udgangsvinklen på 90°-270°. Ved at ændre udgangsvinklerne bliver det nemmere for robotplæneklipperen at nå det størst mulige arbejdsområde, hvis ladestationen er placeret i en passage.

Sector 1	Sector 2
Exit angles:	90 - 270
Proportion:	100 %
270	90

3018-316

Udkørselsvinkel > Områder

Robotplæneklipperen kan indstilles med én eller to udgangsområder. Hvis ladestationen er placeret i en passage, kan der benyttes to udgangsvinkler, f.eks. 70° - 110° og 250° - 290°.

Når der benyttes to udgangsvinkler, er det også nødvendigt at angive, hvor ofte robotplæneklipperen skal forlade ladestationen i område 1. Dette gøres ved først at angive en procentdel ved hjælp af funktionen *Proportion*.

F.eks. betyder procentdelen 75 %, at robotplæneklipperen forlader ladestationen i *Område 1* 75 % af gangene, og 25 % af gangene i område 2.

Brug de numeriske taster til at angive de ønskede vinkler i grader for områderne og andelen i procent.

Bak-distance

Denne funktion gør det muligt at kontrollere, hvor langt robotplæneklipperen skal bakke ud af ladestationen, før den begynder at klippe. Dette er en nyttig funktion, f.eks. hvis ladestationen er placeret et stykke inde under en veranda eller i et andet begrænset område.

Brug de numeriske taster til at angive den ønskede bakafstand i centimeter. Fabriksindstillingen er 60 cm.

REVERSING DISTANCE	
Distance:	60 cm
300	15

3018-317

MENUFUNKTIONER

Kørsel langs kabel

Robotplæneklipperens forende passerer altid afgrænsningskablet med en bestemt afstand, før robotplæneklipperen skifter retning. Standardafstanden er 32 cm, men den kan ændres om nødvendigt. Der kan vælges et tal mellem 15 og 50.

Bemærk, at den angivne afstand kun er en omtrentlig værdi og skal betragtes som vejledende. I virkeligheden kan den faktiske afstand, hvormed robotplæneklipperen passerer afgrænsningskablet, variere.

Angiv det antal centimeter, hvormed robotplæneklipperen skal passere afgrænsningskablet, og tryk på **OK**.

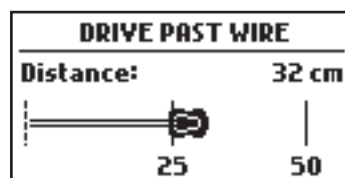

3018-318

6.8 Indstillinger

Dette valg giver dig mulighed for at foretage ændringer af robotplæneklipperens generelle indstillinger.



ECO-mode

Denne funktion slukker automatisk for signalet i afgrænsningsløkken, guidekablerne og ladestationen, når robotplæneklipperen ikke klipper, dvs. når plæneklipperen oplader eller ikke må klippe på grund af timerindstillinger.

ECO-tilstand er velegnet til brug på steder, hvor der er andet trådløst udstyr, som ikke er kompatibelt med robotplæneklipperen, som f.eks. visse teleslynger eller garageporte.

Når afgrænsningssignalet er deaktiveret pga. ECO-tilstanden, blinker kontrollampen i ladestationen grønt. Når kontrollampen blinker grønt, kan robotplæneklipperen kun startes i ladestationen og ikke ude i arbejdsområdet.

I ECO-tilstand er det meget vigtigt altid at trykke på knappen **STOP**, før robotplæneklipperen fjernes fra ladestationen. I ECO-tilstand er det ellers ikke muligt at starte robotplæneklipperen. Hvis robotplæneklipperen er blevet fjernet ved en fejltagelse, uden at du først har trykket på knappen **STOP**, skal du sætte plæneklipperen tilbage i ladestationen og trykke på knappen **STOP**. Først derefter kan robotplæneklipperen startes i arbejdsområdet.

VIGTIGE OPLYSNINGER

Tryk altid på knappen **STOP**, før du fjerner robotplæneklipperen fra ladestationen. I ECO-tilstand vil robotplæneklipperen ellers ikke starte inden i arbejdsområdet.

Vælg ECO-mode, og tryk på **OK** for at aktivere ECO-mode.

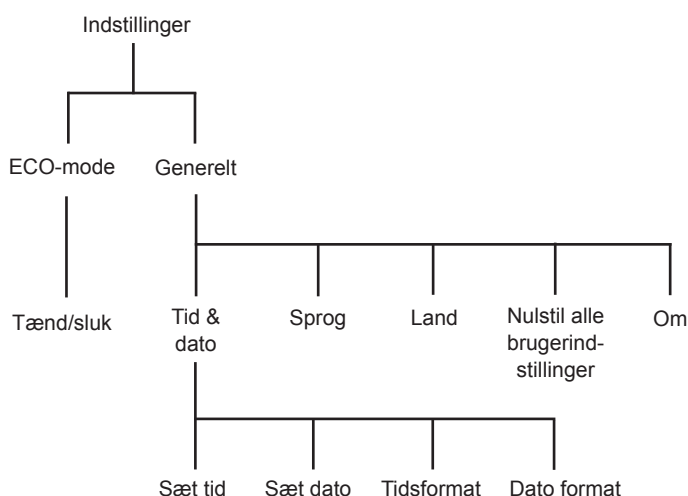



MENUFUNKTIONER

Generelt

Angiv sprog og tid, eller nulstil brugerindstillingerne til fabriksindstillingerne.

Tid og dato

Denne funktion giver mulighed for at stille det aktuelle klokkeslæt og det ønskede tidsformat i robotplæneklipperen.

Tid

Indtast det korrekte klokkeslæt, og tryk på **OK** for at afslutte.

Tidsformat

Flyt markøren til det ønskede tidsformat: 12h/24h
Afslut ved at trykke på **OK**.

Dato

Angiv den aktuelle dato, og tryk på **OK** for at afslutte.

Dato format

Flyt markøren til det ønskede datoformat:

ÅÅÅÅ-MM-DD (år-måned-dag)

MM-DD-ÅÅÅÅ (måned-dag-år)

DD-MM-ÅÅÅÅ (dag-måned-år)

Tryk på **OK** for at afslutte.

Sprog

Angiv det sprog, der vises i menuerne, med denne funktion.

Placér markøren ved det ønskede sprog, og tryk på **OK**.

Land

Med denne funktion kan du vælge det land, som robotplæneklipperen skal arbejde i. Denne indstilling påvirker også tidszonejusteringen.

Placér markøren ved det ønskede land, og tryk på **OK**.



EKSEMPLER PÅ HAVER

Nulstil alle brugerindstillinger

Denne funktion giver dig mulighed for at nulstille robotplæneklipperen til de standardindstillinger, den havde fra fabrikken.

Følgende indstillinger ændres ikke:

- Sikkerhedsniveau
- Pin-kode
- Afgrænsningssignal
- Tid & dato
- Sprog
- Land

1. Vælg *Nulstil alle brugerindstillinger* i menuen, og tryk på **OK**.
2. Bekræft ved at trykke på **OK**.

Om

I menuen Om findes oplysninger om de forskellige softwareversioner til klipperen samt model og serienummer.

7 Eksempler på haver - Installationsforslag og indstillinger

Hvis robotplæneklipperens indstillinger og guidekabelplaceringerne tilpasses efter havens facon, bliver det lettere for robotplæneklipperen at nå ud i alle dele af haven ofte og dermed opnå et perfekt klipperesultat.

Forskellige haver kan kræve forskellige indstillinger. De følgende sider skitserer en række eksempler på haver med installationsforslag og indstillinger.

For mere detaljerede oplysninger om de forskellige indstillinger, se *6 Menufunktioner på side 42*.

Der er mere hjælp til installation på www.gardena.com.

VIGTIGE OPLYSNINGER

Standardindstillingen for robotplæneklipperen er valgt, så den fungerer i så mange forskellige haver som muligt. Det er kun nødvendigt at ændre indstillingerne under særlige installationsbetingelser.



EKSEMPLER PÅ HAVER

Installationsforslag og indstillinger	
Område	150 m ² . Åbent og plant område.
Timer	R100Li, R100LiC 08:00-14:00 Mandag, onsdag, fredag R130Li, R130LiC, R160Li 08:00-13:00 Mandag, onsdag, fredag
Dækning af græsarealet	Fabriksindstilling
Bemærkninger	Timeren bør benyttes for at forhindre fladtrykning af græsset, da arealet er betydeligt mindre end robotplæneklipperens maksimale kapacitet.
Område	500 m ² . En række øer og en skråning på 35 %.
Timer	R100Li, R100LiC 08:00-18:30 Mandag til lørdag R130Li, R130LiC, R160Li 08:00-16:30 Mandag til lørdag
Dækning af græsarealet	Fabriksindstilling
Bemærkninger	Læg guidekablet i en vinkel på den stejle skråning.

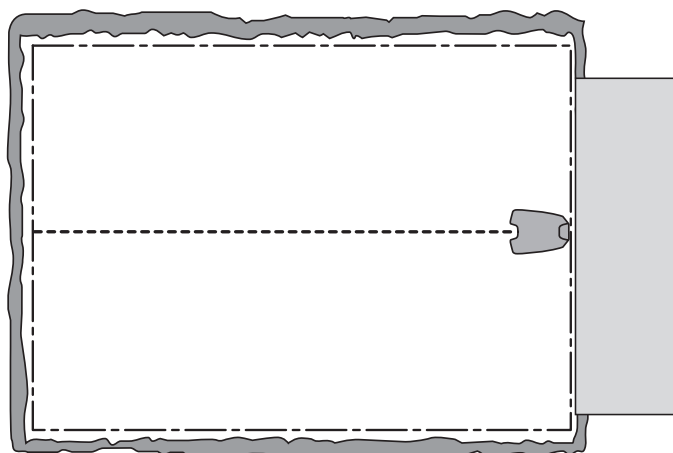

3023-022

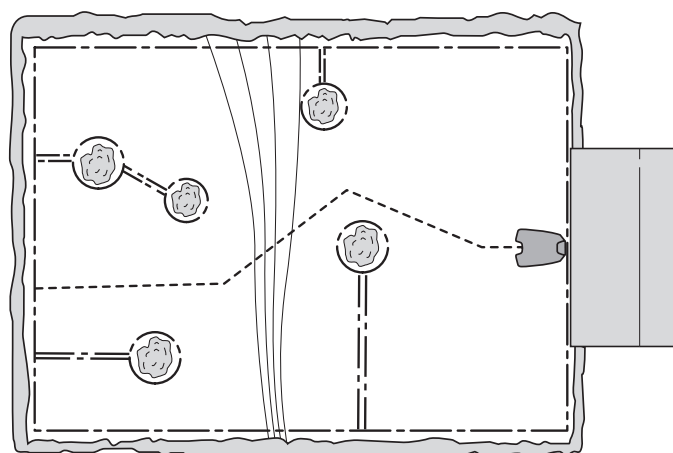

3023-023

EKSEMPLER PÅ HAVER

Område	800 m ² . L-formet have med ladestationen installeret i den smalle del. Omfatter et par øer.
Timer	R100Li, R100LiC 07:00-24:00 Mandag til lørdag R130Li, R130LiC, R160Li 08:00-22:00 Mandag til lørdag
Dækning af græsarealet	Område 1: <i>Hvordan? Guide</i> <i>Hvor langt? x m</i> <i>Hvor tit? 60 %</i>
Bemærkninger	<i>Proportionen (Hvor tit)</i> for Guide skal angives som en værdi, der svarer til den største del af arbejdsområdet, da det meste af arbejdsområdet nemt kan nås ved at robotplæneklipperen følger guidekablet ud fra ladestationen.
Område	1.000 m ² . U-formet have forbundet med en smal passage.
Timer	R100Li, R100LiC 06:00-24:00 Mandag til søndag R130Li, R130LiC, R160Li 07:00-24:00 Mandag til lørdag
Dækning af græsarealet	Område 1: <i>Hvordan? Guide</i> <i>Hvor langt? x m</i> <i>Hvor tit? 40 %</i>
Bemærkninger	Guidekablet skal placeres langs den smalle passage for at sikre, at robotplæneklipperen nemt kan finde den venstre side af arbejdsområdet. <i>Proportion 40 % (Hvor tit)</i> er valgt, fordi arealet til venstre udgør næsten halvdelen af det samlede areal.

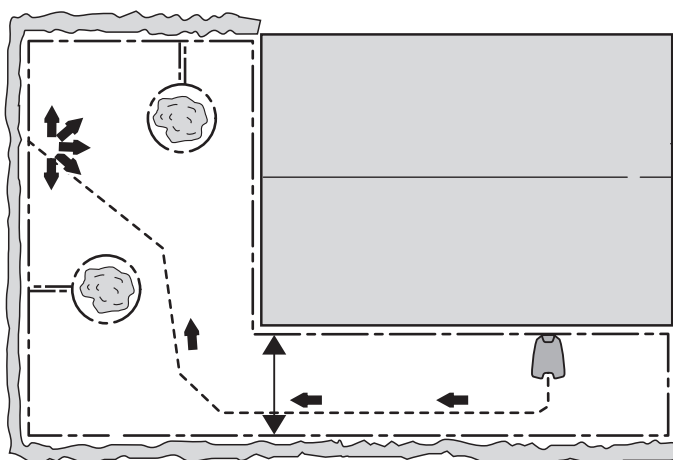

3023-024

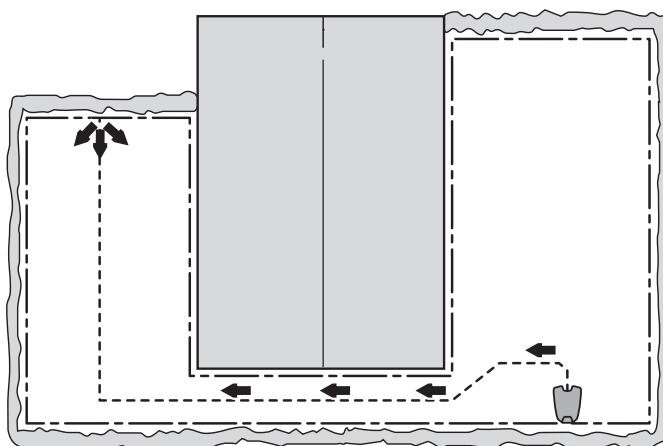

3023-025

EKSEMPLER PÅ HAVER

Område	800 m ² . Asymmetrisk arbejdsområde med en smal passage og et antal øer.
Timer	R100Li, R100LiC 07:00-24:00 Mandag til lørdag R130Li, R130LiC, R160Li 08:00-22:00 Mandag til lørdag
Dækning af græsarealet	Fabriksindstilling
Bemærkninger	Guidekablet skal placeres langs den smalle passage for at sikre, at robotplæneklipperen nemt kan finde ladestationen fra den højre side af arbejdsområdet. Da det højre område kun udgør en lille del af arbejdsområdet, kan fabriksindstillingerne for <i>Dækning af græsarealet</i> bruges.
Område	800 m ² . Tre områder forbundet af to smalle passager.
Timer	R100Li, R100LiC 07:00-24:00 Mandag til lørdag R130Li, R130LiC, R160Li 08:00-22:00 Mandag til lørdag
Dækning af græsarealet	Område 1: <i>Hvordan? Guide</i> <i>Hvor langt? x m</i> <i>Hvor tit? 25 %</i> Område 2: <i>Hvordan? Guide</i> <i>Hvor langt? x m</i> <i>Hvor tit? 25 %</i>
Bemærkninger	Da arbejdsområdet omfatter flere områder, der er forbundet med smalle passager, skal <i>Dækning af græsarealet</i> bruges til at oprette flere områder, for at der kan opnås et ensartet klipperesultat i hele arbejdsområdet.

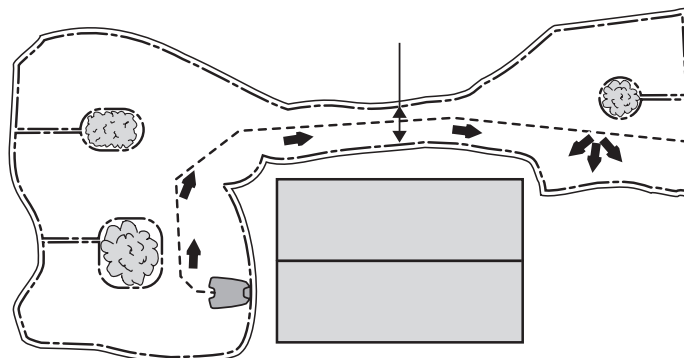

3023-026

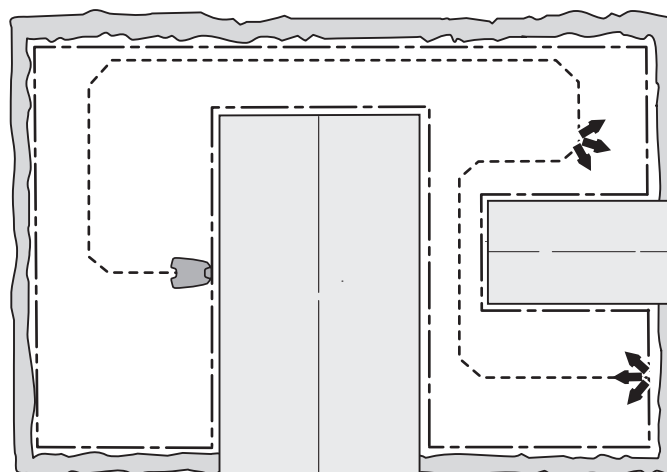

3023-027



EKSEMPLER PÅ HAVER

Område	500 m ² + 100 m ² i et sekundært område.
Timer	R100Li, R100LiC 08:00-20:30 Mandag, tirsdag, torsdag, fredag, lørdag R130Li, R130LiC, R160Li 08:00-18:30 Mandag, tirsdag, torsdag, fredag, lørdag
Dækning af græsarealet	Fabriksindstilling
Bemærkninger	Det sekundære område klippes i tilstanden <i>Sekundært område</i> om onsdagen og om søndagen.

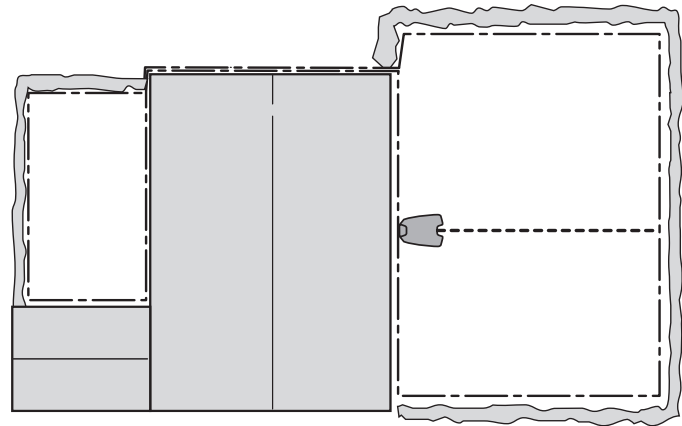

3023-001



8 Vedligeholdelse

For at forbedre driftssikkerheden og forlænge levetiden: Kontrollér og rengør robotplæneklipperen regelmæssigt, og udskift slidte dele, når det er nødvendigt. Se 8.3 *Rengøring på side 64* for yderligere oplysninger om rengøring.

Når robotplæneklipperen tages i brug, skal knivdisken og knivene efterses én gang om ugen. Hvis slitagen har været begrænset i denne periode, kan eftersynsintervallet forlænges.

Det er vigtigt, at knivdisken kan rotere ubesværet. Knivenes kanter må ikke være beskadigede. Knivenes levetid varierer meget og afhænger eksempelvis af:

- Driftstiden og størrelsen på arbejdsområdet.
- Græstypen.
- Jordbundstypen.
- Tilstedeværelse af genstande som f.eks. kogler, henblæste genstande, legetøj, redskaber, sten, rødder og lignende.

Den normale levetid er 2 til 6 uger ved brug på det maksimale areal og længere ved mindre arealer. Se 8.6 *Knive på side 66* for oplysninger om, hvordan knivene udskiftes.

VIGTIGE OPLYSNINGER

Arbejde med sløve knive giver ringere klipresultater. Kanterne af græsset bliver ikke klippet regelmæssigt, og der kræves mere energi, så robotplæneklipperen ikke længere kan vedligeholde et så stort areal.

8.1 Vinteropbevaring

Robotplæneklipperen

Robotplæneklipperen skal rengøres omhyggeligt, før den stilles væk for vinteren. Se 8.3 *Rengøring på side 64*.

For at sikre batteriets funktion og levetid er det meget vigtigt at oplade robotplæneklipperen helt, før den stilles væk for vinteren. Placér robotplæneklipperen i ladestationen med dækslet åbent, indtil batterikonet på displayet viser, at batteriet er fuldt opladet. Sæt derefter hovedafbryderen i positionen 0.

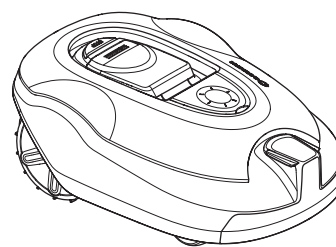

3018-203

VEDLIGEHOLDELSE

VIGTIGE OPLYSNINGER

Batteriet skal være ladet helt op inden vinteropbevaring. Hvis batteriet ikke er ladet helt op, kan det tage skade og i visse tilfælde endda blive ubrugeligt.

Kontrollér tilstanden af sliddele som f.eks. knivene og lejerne i forhjulene. Afhjælp eventuelle mangler, så det sikres, at robotplæneklipperen er i god stand forud for næste sæson.

Opbevar robotplæneklipperen stående på alle fire hjul i tørre, frostfrie omgivelser.

Ladestationen

Opbevar ladestationen og strømforsyningen indendørs. Afgrænsningslækken og guidekablet kan blive liggende i jorden. Kabelenderne skal beskyttes imod fugtindtrængen ved at tilslutte dem til en original sammenkoblingsenhed eller lægge dem i en beholder med f.eks. fedt.

Hvis det ikke er muligt at opbevare ladestationen indendørs, skal den være tilsluttet lysnettet, afgrænsningskablet og guidekablerne hele vinteren.

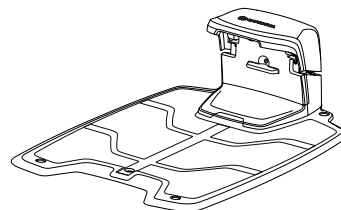

3018-215

8.2 Efter vinteropbevaring

Kontrollér, om robotplæneklipperen, kontaktpolerne eller ladepolerne skal rengøres, inden udstyret tages i brug. Hvis lade- eller kontaktpolerne ser brændte ud eller har belægninger, skal de rengøres med fint smergellærred. Kontrollér, at plæneklipperens klokkeslæt og dato er korrekte.

8.3 Rengøring

Det er vigtigt at holde robotplæneklipperen ren. En robotplæneklipper med en masse græs klæbet fast til sig vil finde det sværere at køre op ad skråninger, den vil arbejde dårligere, og den vil være udsat for større slitage. Det anbefales at rengøre med en blød børste.

VEDLIGEHOELSE

VIGTIGE OPLYSNINGER

Brug aldrig en højtryksrensere eller rindende vand til at rengøre robotplæneklipperen. Benyt aldrig opløsningsmidler til rengøring.

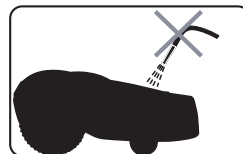

3012-271

Chassis og knivdisk

1. Flyt hovedafbryderen til position 0.
2. Brug beskyttelseshandsker.
3. Løft robotplæneklipperen om på siden.
4. Rengør knivdisken og chassiset ved hjælp af f.eks. en opvaskebørste.

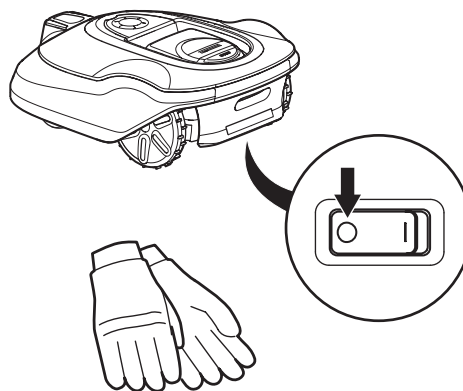

3018-213

3012-272

Hvis lange græsstrå eller andre genstande trænger ind, kan disse hæmme knivdiskens funktion. Selv en lille bremseeffekt fører til et større energiforbrug og længere klippetider, og i værste fald vil den forhindre robotplæneklipperen i at klippe en stor græsplæne.

Chassis

Rengør undersiden af chassiset. Børst, eller aftør med en fugtig klud.

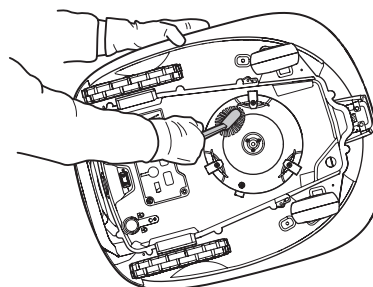

3018-227

Hjul

Rengør omkring forhjulene og baghjulene og omkring beslaget til forhjulene.

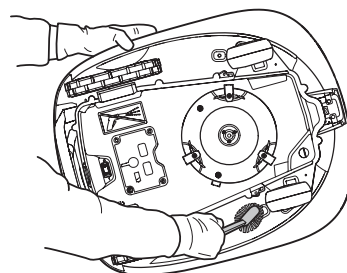

3018-228

Karosseri

Brug en fugtig, blød svamp eller klud til at rengøre karosseriet. Hvis karosseriet er meget snavset, kan det være nødvendigt at benytte en sæbeopløsning eller flydende opvaskemiddel.

Ladestation

Rengør regelmæssigt for græs, blade, kviste og andet, der måtte kunne hindre sammenkobling.

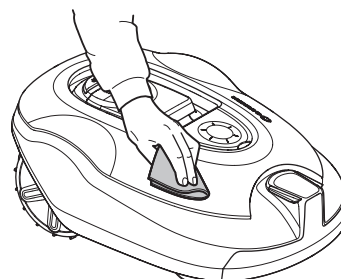

3018-229

Danish - 65

VEDLIGEHOLDELSE

8.4 Transport og flytning

Fastgør maskinen under transport. Det er vigtigt, at robotplæneklipperen ikke kan bevæge sig under transport, f.eks. når den flyttes mellem forskellige plæner.

De indeholdte lithium-ion-batterier er omfattet af lovkravene om farligt gods.

For kommerciel transport, håndteret af f.eks. tredjeparter eller speditører, skal særlige krav vedrørende emballering og mærkning overholdes.

Som forberedelse til, at artiklen afsendes, er det nødvendigt at konsultere en ekspert i farlige stoffer. Sørg også for at overholde nationale bestemmelser, der kan være mere detaljerede.

Afdæk åbne kontakter, og pak batteriet på en sådan måde, at det ikke kan bevæge sig rundt i emballagen.

8.5 I tilfælde af tordenvejr

Med henblik på at reducere risikoen for beskadigelse af elektriske komponenter i robotplæneklipperen og dens ladestation anbefaler vi, at alle forbindelser til ladestationen afbrydes (strømforsyning, afgrænsningskabel og guidekabler), hvis der er risiko for torden.

1. Sørg for, at kablerne markeres med de medfølgende markører for at gøre det lettere at tilslutte dem igen. Ladestationens forbindelser er mærket AR, AL og G1.
2. Frakobl alle kabler.
3. Luk dækslet til ladestationen for at beskytte forbindelserne mod regn.
4. Tilslut alle kabler, hvis der ikke længere er risiko for torden. Det er vigtigt, at hvert enkelt kabel er tilsluttet det rette sted.

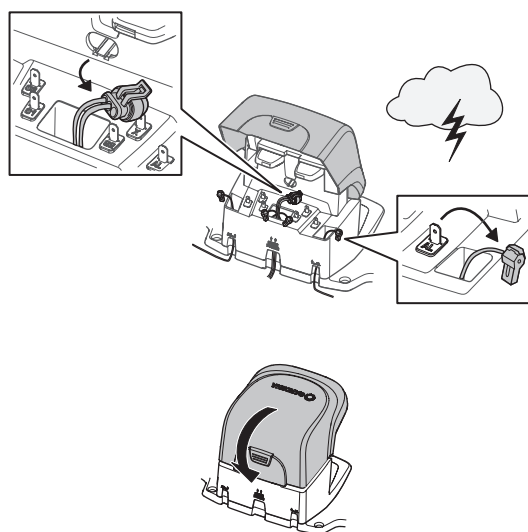

3018-237

8.6 Knive



ADVARSEL

Benyt kun originale knive og skruer til udskiftning. Hvis kun kniven udskiftes, og den gamle skrue sættes i igen, kan skruen blive slidt under klippearbejdet og knække. Det kan medføre, at knivene bliver slynget ud under karosseriet med stor kraft og forårsager alvorlig personskade.

VEDLIGEHOELSE

Der er tre knive på robotplæneklipperen, som er skruet fast i knivdisken. Alle tre knive og skruerne skal udskiftes på samme tid for at opnå et afbalanceret klippesystem.

Brug kun originale knive fra GARDENA.

Sådan udskiftes knivene:

1. Flyt hovedafbryderen til position 0.
2. Brug beskyttelseshandsker.
3. Vend robotplæneklipperen på hovedet.
4. Fjern de tre skruer. Brug en skruetrækker med lige kærnv eller en stjerneskrue-trækker.
5. Fjern kniven og skruen.
6. Skru den nye kniv og den nye skrue på. Kontrollér, at knivene kan bevæge sig frit.

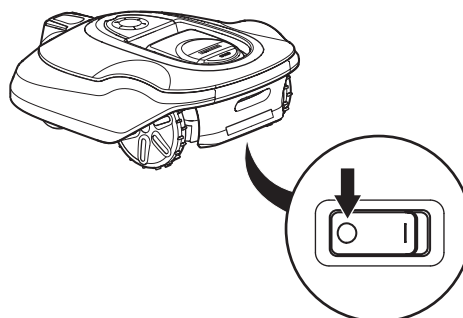

3018-213



3012-272

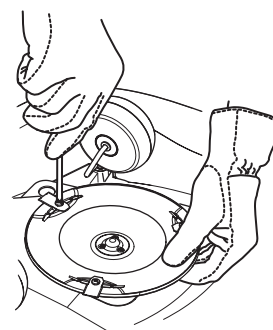

3018-231

8.7 Softwareopdatering

Ejere af GARDENA Robotplæneklippere kan downloade regelmæssige softwareopdateringer fra GARDENAs websted, og installere dem på deres robotplæneklippere. Registrerede brugere bliver informeret om dette via e-mail. Download ny software ved at tilslutte robotplæneklipperen til en computer vha. det medfølgende USB-kabel.

1. Forbind USB-kablet imellem computeren og robotplæneklipperen:
 - Fjern servicestikket i bunden af plæneklipperen. Servicestikket er placeret ved siden af hovedafbryderen.
 - Slut USB-kablet til computerens USB-port.
 - Slut USB-kablet til robotplæneklipperens servicestik. USB-kablet kan kun isættes på én måde.
2. Flyt hovedafbryderen til positionen 1.
3. Følg vejledningen til softwareopdateringen, som du modtog i en mail.
4. Når programmeringen af plæneklipperen er fuldført, skal du frakoble USB-stikket og isætte servicestikket. Hvis pakningen på servicestikket er synligt beskadiget, skal hele stikket udskiftes. Sørg for, at stikket er låst helt fast.

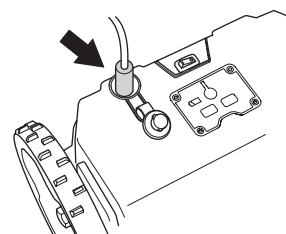

3018-256

VEDLIGEHODELSE

8.8 Batteri

Batteriet er vedligeholdelsesfrit, men har en begrænset levetid på 2 til 4 år.

Batterilevetiden afhænger af sæsonens længde og det antal timer, som robotplæneklipperen benyttes om dagen. En lang sæson eller mange daglige driftstimer kan betyde, at batteriet skal udskiftes oftere.

Oplad kun batteriet i den medfølgende ladestation. Brug altid den originale strømforsyningsenhed. Forkert brug kan forårsage elektrisk stød, overophedning eller udsivende, ætsende væske fra batteriet. I tilfælde af udsivning af elektrolyt, skyl med vand/neutraliseringsmiddel, søg lægehjælp, hvis det kommer i kontakt med øjnene.

VIGTIGE OPLYSNINGER

Forsøg ikke at genoplade ikke-genopladelige batterier.

Udskiftning af batteri

Hvis robotplæneklipperens driftstider bliver kortere end normalt imellem opladningerne, er det et tegn på, at batteriet er ved at blive gammelt og på et tidspunkt skal udskiftes. Batteriet er i orden, så længe robotplæneklipperen opretholder en velplejet plæne.

VIGTIGE OPLYSNINGER

Brug kun originale batterier. Kompatibilitet med andre batterier kan ikke garanteres. Apparatet skal kobles fra hovedforsyningen, når batteriet tages ud.

1. Flyt hovedafbryderen til positionen OFF.
2. Vend robotplæneklipperen på hovedet. Placer robotplæneklipperen på et blødt og rent underlag for at undgå at ridse huset og displayafdækningen.
3. Tør rent rundt om batteridækslet.
4. Skru de fire skruer til batteridækslet ud (Torx 20), og fjern batteridækslet.
5. Løft forsigtigt batteriet ud, og frigør stikkene. OBS! Træk ikke i kablerne. Hold i stikkene, og frigør låsen.
6. Tilslut et nyt originalt batteri ved at trykke stikkene sammen, indtil det låser på plads.
7. Placer batteriet i batteriåbningen med mærkatet "This side down" nedad.
8. Monter batteridækslet uden at klemme kablerne. Hvis pakningen på batteridækslet er synligt beskadiget, skal hele batteridækslet udskiftes.
9. Tilspænd forsigtigt de fire skruer til batteridækslet (Torx 20).

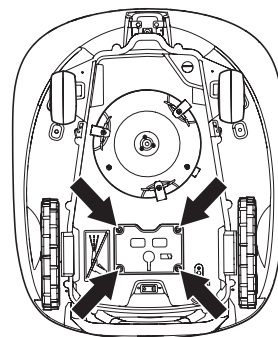

3018-251

FEJLFINDING

9 Fejlfinding

I dette kapitel er der anført en række meddelelser, der kan blive vist på displayet i tilfælde af funktionsfejl. Der er anført forslag til årsag og trin til afhjælpning ved hver meddelelse. Dette kapitel indeholder også en række symptomer, som du kan bruge som vejledning, hvis robotplæneklipperen ikke fungerer som ventet. Yderligere forslag til afhjælpning af funktionsfejl eller symptomer findes på www.gardena.com.

9.1 Fejlmeddelelser

Nedenfor er der anført en række meddelelser, som kan blive vist på robotplæneklipperens display. Kontakt GARDENA Central Service, hvis den samme meddelelse forekommer ofte. *Se MEMO på side 2.*

Meddelelse	Årsag	Handling
<i>Hjulmotor blokeret, venstre</i>	Græs eller andet har viklet sig omkring drivhjulet.	Kontrollér drivhjulet, og fjern græs eller andre fremmedlegemer.
<i>Hjulmotor blokeret, højre</i>	Græs eller andet har viklet sig omkring drivhjulet.	
<i>Knivdisk blokeret</i>	Græs eller andet har viklet sig omkring knivdisken.	
	Knivdisken ligger i en vandpyt.	Flyt robotplæneklipperen, og sørg i muligt omfang for at undgå, at der ophober sig vand i arbejdsområdet.
<i>Intet kabelfsignal</i>	Strømforsyningen er ikke tilsluttet.	Kontrollér forbindelsen til stikkontakten, og undersøg, om en jordfejlsafbryder er blevet udløst.
	Lavspændingskablet er beskadiget eller ikke tilsluttet.	Kontrollér, at lavspændingskablet ikke er beskadiget. Kontrollér også, om det er korrekt tilsluttet til ladestationen og strømforsyningen.
	Afgrænsningskablet er ikke forbundet med ladestationen.	Kontrollér, at afgrænsningskablets tilslutninger er sluttet korrekt til ladestationen. <i>Se 3.5 Tilslutning af afgrænsningskablet på side 27.</i>
	Afgrænsningskabel knækket.	Find ud af, hvor bruddet er, <i>se 9.5 Lokalisering af brud på afgrænsningskablet på side 75.</i> Udskift den beskadigede del af kablet med nyt kabel, og splejs enderne sammen ved hjælp af en original sammenkoblingsenhed.
	ECO-tilstand er aktiveret, og robotplæneklipperen har forsøgt at starte uden for ladestationen.	Sæt robotplæneklipperen i ladestationen, tryk på knappen START , og luk dækslet. <i>Se 6.8 Indstillinger på side 56.</i>
	Afgrænsningskablet er lagt i den forkerte retning omkring en ø.	Kontrollér, at afgrænsningskablet er lagt i overensstemmelse med anvisningerne. <i>Se 3 Installation på side 15.</i>
	Forbindelsen imellem robotplæneklipperen og ladestationen er afbrudt.	Sæt robotplæneklipperen i ladestationen, og generér et nyt afgrænsningssignal, <i>se 6.4 Sikkerhed på side 47.</i>
	Forstyrrelser fra metalgenstande (hegn, armeringsjern) eller nedgravede kabler i nærheden.	Prøv at flytte afgrænsningskablet.

FEJLFINDING

<i>Indelukket</i>	Robotplæneklipperen er kommet til at sidde fast i et eller andet.	Frigør robotplæneklipperen, og afhjælp årsagen til, at den er kommet til at sidde fast.
	Robotplæneklipperen er kørt fast bag en række hindringer.	Kontrollér, om eventuelle hindringer gør det vanskeligt for robotplæneklipperen at komme videre fra dette sted.
<i>Udenfor arbejdsområde</i>	Der er blevet byttet om på afgrænsningskablets tilslutninger til ladestationen.	Kontrollér, at afgrænsningskablet er forbundet korrekt.
	Afgrænsningskablet ligger for tæt på kanten af arbejdsområdet.	Kontrollér, at afgrænsningskablet er lagt i overensstemmelse med anvisningerne. Se 3 <i>Installation på side 15.</i>
	Arbejdsområdet skræner for meget ved afgrænsningsløkken.	
	Afgrænsningskablet er lagt i den forkerte retning omkring en \emptyset .	
	Forstyrrelser fra metalgenstande (hegn, armeringsjern) eller nedgravede kabler i nærheden.	Prøv at flytte afgrænsningskablet.
Plæneklipperen har vanskeligt ved at skelne signalet fra et andet signal, der hører til en installation i nærheden.	Sæt robotplæneklipperen i ladestationen, og generér et nyt afgrænsningssignal, se 6.4 <i>Sikkerhed på side 47.</i>	
<i>Forkert PIN-kode</i>	Der er indtastet en forkert PIN-kode. Der tillades fem forsøg, hvorefter tastaturet blokeres i fem minutter.	Indtast den korrekte PIN-kode. Kontakt GARDENA Central Service, hvis du har glemt PIN-koden. Se <i>MEMO på side 2.</i>
<i>Kører ikke</i>	Robotplæneklipperen er kommet til at sidde fast i et eller andet.	Frigør robotplæneklipperen, og afhjælp årsagen til den manglende fremdrift. Hvis problemet skyldes vådt græs, skal robotplæneklipperen først tages i brug igen, når plænen er tørret.
	Arbejdsområdet omfatter en stejl skråning.	Den maksimale garanterede hældning er 35 %. Stejlere skråninger skal isoleres fra området. Se 3.4 <i>Installation af afgrænsningskablet på side 21.</i>
	Guidekablet er ikke lagt i en vinkel på en skråning.	Hvis guidekablet lægges på en skråning, skal det lægges i en vinkel på tværs af skråningen. Se 3.6 <i>Installation af guidekablet på side 28.</i>
<i>Hjulmotor overbelastet, højre</i>	Robotplæneklipperen er kommet til at sidde fast i et eller andet.	Frigør robotplæneklipperen, og afhjælp årsagen til den manglende fremdrift. Hvis problemet skyldes vådt græs, skal robotplæneklipperen først tages i brug igen, når plænen er tørret.
<i>Hjulmotor overbelastet, venstre</i>		
<i>Ladestation blokeret</i>	Kontakten imellem ladepolerne og kontaktpolerne kan være dårlig, og robotplæneklipperen har gjort en række forsøg på at oplade.	Sæt robotplæneklipperen i ladestationen, og kontrollér, at der opnås god kontakt imellem ladeblikkene og kontaktlisterne.
	En genstand er i vejen for robotplæneklipperen.	Fjern genstanden.
<i>Fanget i ladestation</i>	Der er en genstand i vejen for robotplæneklipperen, som forhindrer den i at forlade ladestationen.	
<i>På hovedet</i>	Robotplæneklipperen hælder for kraftigt eller er væltet.	Vend robotplæneklipperen rigtigt igen.

FEJLFINDING

<i>Behøver manuel ladning</i>	Robotplæneklipperen er indstillet til driftstilstanden <i>Sekundært område</i> .	Sæt robotplæneklipperen i ladestationen. Dette er helt normalt, og det er ikke nødvendigt at gøre noget.
<i>Næste start tt:mm</i>	Timerindstillingen forhindrer robotplæneklipperen i at starte.	Tilpas timerindstillingerne. <i>Se 6.3 Timer på side 44.</i>
	Robotplæneklipperen er i øjeblikket på standby.	Robotplæneklipperen skal være tilsluttet til ladestationen i et par timer pr. dag, afhængigt af modellen. Dette er helt normalt, og det er ikke nødvendigt at gøre noget.
	Uret på robotplæneklipperen er ikke korrekt.	Indstil klokkeslættet. <i>Se Tid og dato på side 61.</i>
<i>Batteriet er tomt</i>	Robotplæneklipperen kan ikke finde ladestationen.	Guidekablet er knækket eller er ikke tilsluttet. Batteriet er brugt op. Ladestationens antenne er defekt.
<i>Løftet</i>	Løftesensoren er blevet aktiveret, fordi plæneklipperen er blevet lukket inde.	Frigør klipperen.
<i>Problem med kollisionssensor, for/bag</i>	Plæneklipperens karosseri kan ikke bevæge sig frit omkring chassiset.	Kontroller, at plæneklipperens karosseri kan bevæge sig frit omkring chassiset. Hvis problemet ikke løses, kræver meddelelsen hjælp fra en autoriseret servicetekniker.
<i>Hjulmotorproblem, højre/venstre</i>	Græs eller andet har viklet sig omkring drivhjulet.	Rengør hjulene og området omkring hjulene.
<i>Alarm! Klipper slukket</i>	Alarmen blev aktiveret, fordi plæneklipperen blev slukket.	Justering af plæneklipperens sikkerhedsniveau i menuen Sikkerhed.
<i>Alarm! Klipper stoppet</i>	Alarmen blev aktiveret, fordi plæneklipperen blev stoppet.	
<i>Alarm! Klipper løftet</i>	Alarmen blev aktiveret, fordi plæneklipperen er blevet løftet.	
<i>Alarm! Klipper væltet</i>	Alarmen blev aktiveret, fordi klipperen blev væltet.	
<i>Elektrisk problem</i>	Midlertidigt elektrisk problem eller softwareproblem i klipperen.	Genstart plæneklipperen. Hvis problemet ikke løses, kræver meddelelsen hjælp fra en autoriseret servicetekniker.
<i>Kabelsensor problem, for/bag</i>		
<i>Problem med ladesystem</i>		
<i>Tiltsensorproblem</i>		
<i>Midlertidig problem</i>		
<i>Midlertidigt batteriproblem</i>	Midlertidigt batteri- eller softwareproblem i plæneklipperen.	Genstart plæneklipperen. Frakobl batteriet, og kobl det til igen. Hvis problemet ikke løses, kræver meddelelsen hjælp fra en autoriseret servicetekniker.
<i>Batteriproblem</i>		
<i>Ladestrøm for høj</i>	Forkert eller defekt strømforsyning.	Genstart plæneklipperen. Hvis problemet ikke løses, kræver meddelelsen hjælp fra en autoriseret servicetekniker.
<i>Tilslutningsproblem</i>	Potentielt problem på tilslutningskredsløbspladen i klipperen	Genstart plæneklipperen. Hvis problemet ikke løses, kræver meddelelsen hjælp fra en autoriseret servicetekniker.

FEJLFINDING

<i>Tilslutningsindstillinger gemt</i>	Tilslutningsindstillingerne blev gemt på grund af en fejl.	Kontroller og skift indstillingerne, hvis nødvendigt.
<i>Dårlig GPS-signalkvalitet</i>	Tilslutningskredsløbspladen i klipperen er samlet på hovedet, eller selve klipperen er væltet eller vendt på hovedet.	Kontrollér, at klipperen er ikke på hovedet eller væltet. Hvis ikke, kræver meddelelsen hjælp fra en autoriseret servicetekniker.

9.2 Infomeddelelser

Nedenfor har vi anført en række infomeddelelser, der kan blive vist på robotplæneklipperens display. Det anbefales at kontakte GARDENA Central Service, hvis den samme meddelelse vises ofte. Kontrollér, at installationen er udført som beskrevet i brugsanvisningen. Kontakt GARDENA Central Service.

Meddelelse	Årsag	Handling
<i>Lav batterispænding</i>	Robotplæneklipperen kan ikke finde ladestationen.	Kontrollér, at ladestationen og guidekablet er installeret i overensstemmelse med anvisningerne. <i>Se 3 Installation på side 15.</i>
	Guidekablet er knækket eller er ikke tilsluttet.	Find ud af, hvor bruddet er, og afhjælp problemet.
	Batteriet er brugt op.	Udskift batteriet. <i>Se Udskiftning af batteri på side 68</i>
	Ladestationens antenne er defekt.	Kontrollér, om indikatorlampen i ladestationen blinker rødt. <i>Se 9.3 Indikatorlampen i ladestationen på side 73.</i>
<i>Indstillinger genoprettes</i>	Bekræftelse af, at <i>Nulstil alle brugerindstillinger</i> er blevet udført.	Dette er normalt. Ingen indgriben nødvendig.
<i>Guide ikke fundet</i>	Guidekablet er ikke tilsluttet til ladestationen.	Kontrollér, at guidekablets tilslutning er tilsluttet ordentligt til ladestationen. <i>Se 3.6 Installation af guidekablet på side 28.</i>
	Brud på guidekablet.	Find ud af, hvor bruddet er. Udskift den beskadigede del af guidekablet med nyt løkkekabel, og splejs enderne sammen ved hjælp af en original sammenkoblingsenhed.
	Guidekablet er ikke sluttet til afgrænsningsløkken.	Kontrollér, at guidekablet er tilsluttet korrekt til afgrænsningsløkken. <i>Se 3.6 Installation af guidekablet på side 28.</i> Splejs ved hjælp af en original sammenkoblingsenhed.
<i>Guidekalibrering mislykkedes</i>	Robotplæneklipperen har ikke kalibreret guidekablet.	Kontrollér, at guidekablerne er installeret i overensstemmelse med anvisningerne. <i>Se 3.6 Installation af guidekablet på side 28.</i>
<i>Guidekalibrering udført</i>	Robotplæneklipperen har kalibreret guidekablet.	Ingen indgriben nødvendig.
<i>Svært ved at finde hjem</i>	Robotplæneklipperen har fulgt afgrænsningskablet i flere omgange uden at finde ladestationen.	Installationen er ikke udført korrekt. <i>Se Udlægning af afgrænsningskablet på side 25.</i>
		Forkert indstilling af korridorbredde på afgrænsningskabel. <i>Se Find ladestationen på side 13.</i>
		Plæneklipperen blev startet på et sekundært område med indstillingen for hovedområdet

FEJLFINDING

9.3 Indikatorlampen i ladestationen

Hvis installationen er fuldt funktionsdygtig, skal indikatorlampen i ladestationen lyse konstant grønt. Følg nedenstående fejlfindingsvejledning, hvis der indikeres noget andet.

Der er mere hjælp til fejlsøgning på www.gardena.com. Hvis du har brug for yderligere hjælp til fejlsøgning, kan du kontakte GARDENA Central Service. Se MEMO på side 2

Lys	Årsag	Handling
<i>Konstant grønt lys</i>	Gode signaler	Ingen indgriben nødvendig
<i>Blinkende grønt lys</i>	Signalerne er gode, og ECO-tilstand er aktiveret.	Ingen indgriben nødvendig. For flere oplysninger om ECO-tilstand, se 6.8 <i>Indstillinger på side 56</i> .
<i>Blinkende blå lys</i>	Afgrænsningslækken er ikke forbundet med ladestationen	Kontrollér, at afgrænsningskablets tilslutninger er sluttet korrekt til ladestationen. Se 3.5 <i>Tilslutning af afgrænsningskablet på side 27</i> .
	Brud i afgrænsningslækken	Find ud af, hvor bruddet er. Udskift den beskadigede del af kablet med nyt kabel, og splejs enderne sammen ved hjælp af en original sammenkoblingsenhed.
<i>Blinkende rødt lys</i>	Afbrydelse i ladestationens antenne	Kontakt GARDENA Central Service. Se MEMO på side 2
<i>Konstant blå lys</i>	Svagt signal, fordi afgrænsningskablet er for langt. Den maksimale længde er 800 meter.	Det er ikke nødvendigt at gøre noget, hvis robotplæneklipperen arbejder som forventet.
		Afkort afgrænsningskablet ved at reducere arbejdsområdet eller udskifte øer med barrierer, som robotplæneklipperen kan kolliderer med.
<i>Konstant rødt lys</i>	Defekt printkort i ladestationen	Kontakt GARDENA Central Service. Se MEMO på side 2

9.4 Symptomer

Hvis din robotplæneklipper ikke fungerer som forventet, skal du følge nedenstående fejlfindingsvejledning.

Der findes ofte stillede spørgsmål og svar på www.gardena.com, hvor du kan få mere detaljerede svar på en række standardspørgsmål. Kontakt GARDENA Central Service, hvis du stadig ikke kan finde en årsag til fejlen. Se MEMO på side 2

Symptomer	Årsag	Handling
<i>Robotplæneklipperen har vanskeligt ved at dokke med ladestationen</i>	Ladestationen står på en skråning.	Placér ladestationen på en overflade, der er fuldstændigt plan. Se 3.2 <i>Installation af ladestationen på side 16</i> .
	Afgrænsningskablet er ikke lagt korrekt ved ladestationen.	Kontrollér, at ladestationen er installeret i overensstemmelse med anvisningerne. Se 3.2 <i>Installation af ladestationen på side 16</i> .

FEJLFINDING

<i>Uensartede klipperesultater</i>	Robotplæneklipperen arbejder for få timer om dagen.	Forøg driftstiderne. <i>Se 6.3 Timer på side 44.</i> Gælder ikke for R100Li, R100LiC. SensorControl registrerer, at plænen er blevet klippet mere, end den faktisk er. Øg intensitetsniveauet i SensorControl. Hvis dette ikke hjælper, skal du slukke for SensorControl.
	Faconen på arbejdsområdet kræver angivelse af manuelle indstillinger for robotplæneklipperen, for at den kan finde vej til alle fjernt beliggende områder.	Brug også <i>Dækning af græsarealet</i> til at styre robotplæneklipperen til ét eller flere fjernt beliggende områder. <i>Se 6.7 Installation på side 51.</i>
	Arbejdsområdet er for stort.	Forsøg at begrænse arbejdsområdet eller forlænge driftstiden. <i>Se 6.3 Timer på side 44.</i>
	Sløve knive.	Udskift alle knivene og skruerne, så de roterende dele er i balance. <i>Se 8.6 Knive på side 66.</i>
	Ophobning af græs ved knivdisken eller omkring motorakslen.	Kontrollér, at knivdisken roterer frit og uhindret. I modsat fald skal knivdisken skrues af, og græs og fremmedlegemer skal fjernes. <i>Se 8.4 Transport og flytning på side 66.</i>
<i>Robotplæneklipperen arbejder på forkerte tidspunkter</i>	Uret i robotplæneklipperen skal stilles.	Stil uret. <i>Se 6.8 Indstillinger på side 56.</i>
	Start- og stoptiderne for klipning af plænen er forkerte.	Nulstil start- og stoptidspunkterne for klipning af plænen. <i>Se 6.3 Timer på side 44.</i>
<i>Robotplæneklipperen vibrerer</i>	Beskadigede knive fører til ubalance i klippesystemet.	Efterse knivene og skruerne, og udskift dem om nødvendigt. <i>Se 8.6 Knive på side 66.</i>
	Flere knive i samme position giver ubalance i klippesystemet.	Kontrollér, at der kun er monteret én kniv på hver skrue.
	Der anvendes forskellige versioner (tykkelser) af GARDENA knive.	Kontrollér, om knivene er forskellige versioner.
<i>Robotplæneklipperen kører, men knivdisken roterer ikke</i>	Robotplæneklipperen følger guidekablet til eller fra ladestationen.	Dette er helt normalt, og det er ikke nødvendigt at gøre noget.
	Robotplæneklipperen søger efter guidekablet, og batteriets ladeniveau er meget lavt.	Dette er helt normalt, og det er ikke nødvendigt at gøre noget.
<i>Robotplæneklipperen klipper i kortere perioder end normalt imellem opladningerne</i>	Græs eller andre fremmedlegemer blokerer knivdisken.	Afmontér og rengør knivdisken <i>Se 8.3 Rengøring på side 64.</i>
	Batteriet er brugt op.	Kontakt GARDENA Central Service. <i>Se MEMO på side 2</i>
<i>Både arbejds- og ladetiderne er kortere end normalt</i>	Batteriet er brugt op.	

FEJLFINDING

9.5 Lokalisering af brud på afgrænsningskablet

Brud på afgrænsningskablet er normalt en følge af utilsigtet fysisk beskadigelse af kablet, f.eks. i forbindelse med havearbejde med en skovl. I lande med frost i jorden kan skarpe sten, som bevæger sig i jorden, ligeledes beskadige kablet. Brud kan også skyldes trækbelastninger på kablet under installationen.

For lav klipning af græsset umiddelbart efter installationen kan beskadige kablets isolering. Bestemte former for skader på isoleringen vil muligvis først medføre forstyrrelser flere uger eller måneder senere.

En defekt splejsning i afgrænsningskablet kan også føre til forstyrrelser flere uger efter etableringen af splejsningen. En fejlbehæftet splejsning kan f.eks. være en følge af, at den originale sammenkoblingsenhed ikke er trykket hårdt nok sammen ved hjælp af en tang, eller at der er brugt en sammenkoblingsenhed af ringere kvalitet end den originale. Kontrollér alle kendte splejsninger, før der udføres yderligere fejlsøgning.

Et ledningsbrud kan lokaliseres ved gradvist at halvere det stykke af løkken, hvori bruddet kan være forekommet, indtil der kun er et meget kort stykke kabel tilbage.

Følgende metode virker ikke, hvis ECO-tilstand er aktiveret. Kontrollér først, at ECO-tilstand er deaktiveret. Se 6.8 *Indstillinger på side 56*.

1. Kontrollér, at indikatorlampen i ladestationen blinker blå, hvilket er et tegn på brud i afgrænsningsløkken. Se 9.3 *Indikatorlampen i ladestationen på side 73*.

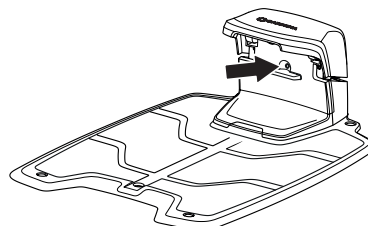

3018-216

2. Kontrollér, at afgrænsningskablets tilslutninger til ladestationen er tilsluttet korrekt, og at de er ubeskadigede. Kontrollér først, at indikatorlampen i ladestationen stadig blinker blå.

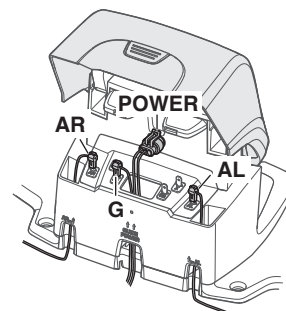

3018-224

3. Byt om på tilslutningerne til guidekablet og afgrænsningskablet i ladestationen.
 - a) Byt om på tilslutning AL og G1. Hvis indikatorlampen lyser konstant grønt, befinder bruddet sig et sted på afgrænsningskablet mellem AL og det punkt, hvor guidekablet er forbundet med afgrænsningskablet (den tykke sorte streg i illustrationen).

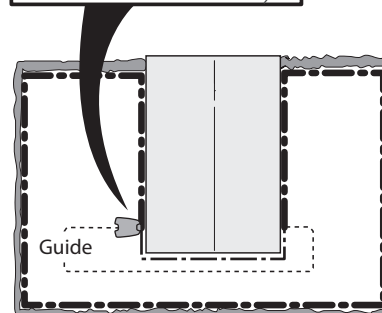
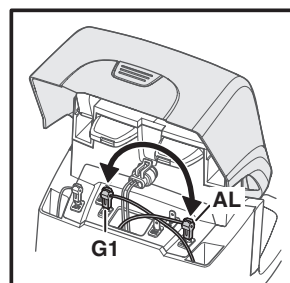

3018-225

Danish - 75



FEJLFINDING

b) Sæt AL og G1 tilbage i deres oprindelige positioner. Byt derefter om på AR og G1. Hvis indikatorlampen lyser konstant grønt, befinder bruddet sig et sted på afgrænsningskablet mellem AR og det punkt, hvor guidekablet er forbundet med afgrænsningskablet (den tykke sorte streg i illustrationen).

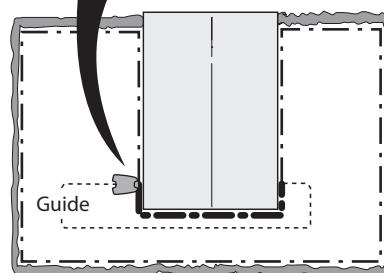
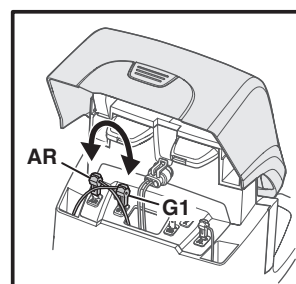

3018-232

4. a) Vi går her ud fra, at indikatorlampen lyser konstant grønt i test 3a) ovenfor. Bring alle tilslutningerne tilbage i deres oprindelige positioner. Afbryd derefter AR. Tilslut et nyt afgrænsningskabel til AR. Tilslut den anden ende af dette nye kabel til et sted midt i installationen.

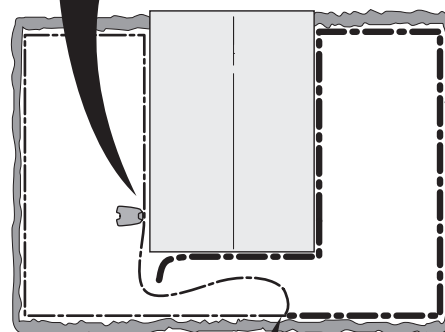
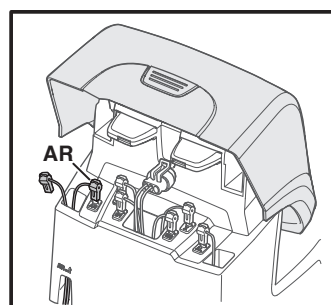

Hvis indikatorlampen lyser grønt, befinder bruddet sig et sted på kablet imellem den afbrudte ende og det sted, hvor det nye kabel er tilsluttet (den tykke sorte streg i illustrationen).

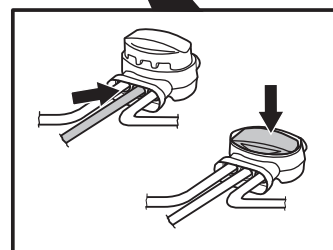

3018-233



FEJLFINDING

Hvis det skulle være tilfældet, skal det nye kables tilslutningssted flyttes tættere på den afbrudte ende (omtrent i midten af det mistænkte kabelstykke), og derefter kontrolleres det igen, om indikatorlampen lyser grønt.

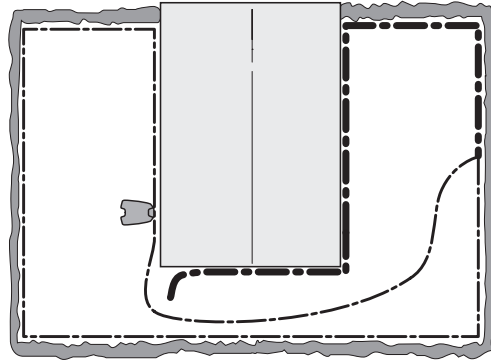

3023-029

Fortsæt, indtil der kun er et meget kort stykke af kablet tilbage, hvilket udgør forskellen på blinkende blå lys og konstant grønt lys.

b) Hvis indikatorlampen lyste konstant grønt i test 3b) ovenfor, gennemføres en tilsvarende test med det nye afgrænsningskabel sluttet til AL i stedet for.

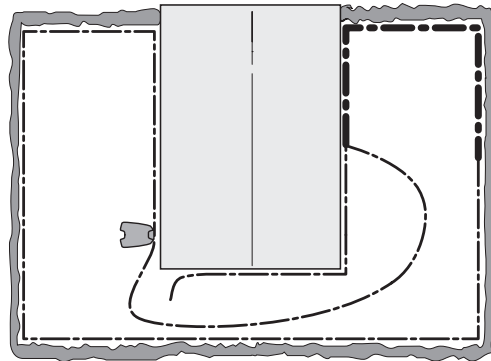

3023-030

5. Når bruddet er fundet, skal det beskadigede stykke udskiftes med nyt kabel. Det beskadigede stykke kan eventuelt skæres ud, hvis det er muligt at afkorte afgrænsningskablet. Benyt altid originale sammenkoblingsenheder.

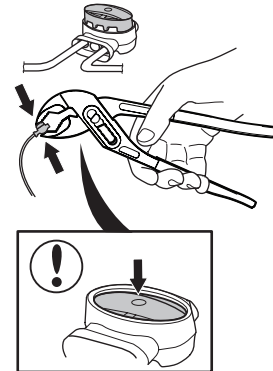

3012-1323

TEKNISKE DATA

10 Tekniske data

Data	GARDENA R100Li, R100LiC	GARDENA R130Li, R130LiC	GARDENA R160Li
Dimensioner			
Længde	63 cm	63 cm	63 cm
Bredde	51 cm	51 cm	51 cm
Højde	25 cm	25 cm	25 cm
Vægt	9,8 kg	9,8 kg	9,8 kg
Elektrisk system			
Batteri, Specielt litiumion	Litiumionbatteri, 18 V, DC/2,1Ah, varenr. 584 85 28-01	Litiumionbatteri, 18 V, DC/2,1Ah, varenr. 584 85 28-01	Litiumionbatteri, 18 V, DC/2,1Ah, varenr. 584 85 28-01
Strømforsyning	100-240 V/28 V DC	100-240 V/28 V DC	100-240 V/28 V DC
Længde af lavspændingskabel	10 m	10 m	10 m
Moderat energiforbrug ved maks. anvendelse	7,3 kWh pr. måned med et arbejdsområde på 1000 m ²	8,2 kWh pr. måned med et arbejdsområde på 1300 m ²	10 kWh pr. måned med et arbejdsområde på 1600 m ²
Ladestrøm	1,3A DC	1,3A DC	1,3A DC
Gennemsnitlig ladetid	60 minutter	60 minutter	60 minutter
Gennemsnitlig klippetid	65 minutter	65 minutter	65 minutter
Emission af støj til omgivelserne målt som lydeffekt*			
Målt støjniveau for lydeffekt**)	58 dB (A)	58 dB (A)	58 dB (A)
Garanteret støjniveau for lydeffekt	60 dB (A)	60 dB (A)	60 dB (A)
Lydtrykstøjniveau ved brugerens øre***)	47 dB (A)	47 dB (A)	47 dB (A)
Klipning			
Klippesystem	Tre drejelige skæreknive	Tre drejelige skæreknive	Tre drejelige skæreknive
Knivmotorhastighed	2300 o/min.	2300 o/min.	2300 o/min.
Strømforsyning under klipping	25 W +/- 20 %	25 W +/- 20 %	25 W +/- 20 %
Klippehøjde	2-6 cm	2-6 cm	2-6 cm
Klippebredde	22 cm	22 cm	22 cm
Snævrest mulige passage	60 cm	60 cm	60 cm
Maks. vinkel til klippeområde	35 %	35 %	35 %
Maks. vinkel til afgrænsningskabel	15 %	15 %	15 %
Maks. længde af afgrænsningskabel	800 m	800 m	800 m
Maks. længde af guidekabel	400 m	400 m	400 m
Arbejdskapacitet	1000 m ² +/- 20 %	1300 m ² +/- 20 %	1600 m ² +/- 20 %
IP-klassificering			
Robotplæneklipper	IPX4	IPX4	IPX4
Ladestation	IPX1	IPX1	IPX1
Strømforsyning	IPX4	IPX4	IPX4

*Emission af støj til omgivelserne målt som lydeffekt (L_{WA}) i henhold til EF-direktiv 2000/14/EF. Det garanterede lydeffektniveau omfatter produktionsafvigelser samt afvigelser fra testkoden på 1-3 dB(A).

Erklæringerne vedrørende afgivelse af støj overholder EN 50636-2-107:2015

***) Usikkerheder i forbindelse med støjemissioner K_{WA} , 2 dB (A)

**) Usikkerheder i forbindelse med støjlydtryk K_{PA} , 2-4 dB (A)

Der kan ikke garanteres fuldstændig kompatibilitet mellem robotplæneklipperen og andre typer trådløse systemer som f.eks. fjernbetjening, radiosendere, teleslynger, nedgravet dyreindhegning eller lignende.

Danish - 78

11 Garantivilkår

GARDENA garanterer, at dette produkt fungerer korrekt i en periode på to år (fra købsdatoen). Garantien dækker alvorlige fejl i materialer og produktionsfejl. Inden for garantiperioden ombytter eller reparerer vi produktet uden beregning, hvis følgende betingelser er opfyldt:

- Robotplæneklipperen og ladestationen må kun benyttes i overensstemmelse med anvisningerne i denne brugsanvisning.
- Brugere eller uautoriserede tredjeparter må ikke gøre forsøg på at reparere produktet.

Eksempler på fejl, der ikke er omfattet af garantien:

- Skader, der skyldes sivende vand nedenunder robotplæneklipperen. Disse skader forårsages normalt af rengørings- eller vandingssystemer eller af huller/fordybninger i arbejdsområdet som følge af vandpytter, der dannes, når det regner.
- Skader forårsaget af lynnedslag.
- Skader, der skyldes forkert opbevaring eller håndtering af batteriet.
- Skader forårsaget af brug af batterier, der ikke er originale GARDENA-batterier.
- Skader forårsaget af manglende anvendelse af originale reservedele og originalt tilbehør, som f.eks. knive og monteringsmateriale, fra GARDENA.
- Skader på afgrænsningskablet.

Knivene betragtes som sliddele og er ikke omfattet af garantien.

Hvis der opstår fejl på din GARDENA robotplæneklipper, bedes du kontakte GARDENA Central Service (se *MEMO på side 2*) for at få nærmere anvisninger. Sørg venligst for at have kvitteringen og robotplæneklipperens serienummer ved hånden, når du kontakter GARDENA Central Service.



MILJØOPLYSNINGER

12 Miljøoplysninger

Symbolerne på GARDENA-robotplæneklipperen eller dens emballage angiver, at produktet ikke må behandles som almindeligt husholdningsaffald. Den skal i stedet for indleveres på en egnet genbrugsplads med henblik på genbrug af de elektroniske komponenter og batterier. For adskillelse af batteriet, *Se Udskiftning af batteri på side 68*

Hvis du sørger for, at dette produkt håndteres korrekt, kan du være med til at modvirke potentielle negative indvirkninger på mennesker og miljø, som ellers kan være et resultat af fejlagtig affaldshåndtering i forbindelse med dette produkt.

Nærmere oplysninger om genanvendelse af dette produkt fås hos kommunen, det lokale renovationselskab eller forretningen, hvor produktet er købt.

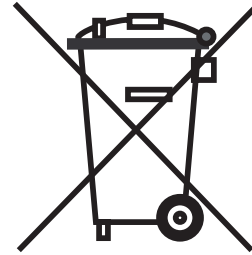

8032-019



EU-OVERENSSTEMMELSESERKLÆRING

13 EU-overensstemmelseserklæring

EU-overensstemmelseserklæring (kun gældende for europæiske versioner)

Husqvarna AB, SE-561 82 Huskvarna, Sverige, tlf.: +46-36-146500 erklærer hermed under eneansvar, at robotplæneklipperne **GARDENA R100Li**, **GARDENA R100LiC**, **GARDENA R130Li**, **GARDENA R130LiC**, **GARDENA R160Li** med serienumre fra 2015 uge 44 og frem (året og ugen er tydeligt angivet på typeskiltet med et efterfølgende serienummer) opfylder forskrifterne i RÅDETS DIREKTIV:

- Direktiv "angående maskiner" **2006/42/EF**.
 - Særlige krav til batteridrevne, elektriske robotplæneklippere **EN 50636-2-107: 2015**
 - Elektromagnetiske felter **EN 62233: 2008**.
- Direktiv om "begrænsning af anvendelse af visse farlige stoffer" **2011/65/EU**.
- Direktiv "vedr. støjmissioner fra udstyr til udendørs anvendelse" **2000/14/EF**.
Oplysninger om støjmissioner og klippebredde fremgår af kapitlet Tekniske data. Det bemyndigede organ 0404, SMP Svensk Maskinprovning AB, Box 7035, SE-750 07 Uppsala, Sverige har udstedt en rapport vedrørende evaluering af overensstemmelse med bilag VI til Rådets direktiv af 8. maj 2000 "vedr. afgivelse af støj til omgivelserne" 2000/14/EF. Certifikatet er nummereret: 01/901/258 GARDENA R100Li, R100LiC, R130Li, R130LiC, R160Li
- Direktiv "angående elektromagnetisk kompatibilitet" **2014/30/EU** samt gældende tillæg.
Følgende standarder har fundet anvendelse:
 - **EN 61000-6-3:2007/A1:2011** (emission)
 - **EN 61000-6-1:2007** (immunitet)

Huskvarna, 26. oktober 2015



Eric Stegemyr

Vice President Electric Category

Direktør for forskning og udvikling i kategorien Electric (fungerende)

(autoriseret repræsentant for Husqvarna AB og ansvarlig for teknisk dokumentation)



ORIGINALE INSTRUKTIONER

Vi forbeholder os ret til at foretage ændringer uden varsel.
Copyright © 2015 GARDENA Manufacturing GmbH.
All rights reserved.

115 78 08-06