



Brugsanvisning **SILENO city, smart SILENO city**



DA, Dansk

Læs brugsanvisningen omhyggeligt igennem, og sørg for, at du forstår indholdet, inden du bruger produktet.

Indhold

1 Indledning		
1.1 Indledning.....	3	
1.2 Produktoversigt.....	4	
1.3 Symboler på produktet.....	5	
1.4 Symboler på displayet.....	6	
1.5 Symboler på batteriet.....	6	
1.6 Overblik over menustrukturen.....	7	
1.7 Overblik over menustrukturen.....	8	
1.8 Display.....	9	
1.9 Tastatur.....	9	
2 Sikkerhed		
2.1 Sikkerhedsdefinitioner.....	10	
2.2 Generelle sikkerhedsinstruktioner.....	10	
2.3 Sikkerhedsinstruktioner for drift.....	12	
3 Installation		
3.1 Introduktion - Installation.....	15	
3.2 Før installation af kablerne.....	15	
3.3 Før installation af produktet.....	15	
3.4 Installation af produktet.....	19	
3.5 Fastgørelse af kablet med pinde.....	20	
3.6 Nedgravning af afgrænsningskablet eller guidekablet.....	20	
3.7 Ændring af afgrænsningskablets eller guidekablets position.....	20	
3.8 Udvidelse af afgrænsningskablet eller guidekablet.....	20	
3.9 Efter installation af produktet.....	21	
3.10 Udførelse af produktets indstillinger.....	21	
4 Drift		
4.1 ON/OFF-knappen.....	28	
4.2 Sådan startes produktet.....	28	
4.3 Driftstilstande.....	28	
4.4 Stop.....	29	
4.5 Sluk.....	29	
4.6 Tidsplan og standby.....	29	
4.7 Opladning af batteriet.....	31	
4.8 Justér klippehøjden.....	31	
5 Vedligeholdelse		
5.1 Introduktion - vedligeholdelse.....	32	
5.2 Rengør produktet.....	32	
5.3 Udskiftning af knivene.....	33	
5.4 Softwareopdatering.....	33	
5.5 Batteri.....	34	
5.6 Vinterservice.....	35	
6 Fejlfinding		
6.1 Introduktion - fejlfinding.....	36	
6.2 Fejlmeddelelse.....	37	
6.3 Informationsmeddelelser.....	41	
6.4 Indikatorlampen på ladestationen.....	42	
6.5 Symptomer.....	43	
6.6 Find brud i løkkekablet.....	44	
7 Transport, opbevaring og bortskaffelse		
7.1 Transport.....	47	
7.2 Opbevaring.....	47	
7.3 Bortskaffelse.....	47	
8 Tekniske data		
8.1 Tekniske data.....	48	
9 Garanti		
9.1 Garantivilkår.....	51	
10 EU-overensstemmelseserklæring		
10.1 EU-overensstemmelseserklæring.....	52	

1 Indledning

1.1 Indledning

Serienummer:
PIN-kode:
Produktregistreringsnøgle:

Serienummeret findes på produktets typeskilt og på produktkassen.

- Brug serienummeret, når du skal registrere dit produkt på www.gardena.com.

1.1.1 Support

For at få support til GARDENA produktet kan du tale med din GARDENA central serviceforhandler.

1.1.2 Produktbeskrivelse

Bemærk: GARDENA opdaterer regelmæssigt sine produkters udseende og funktion. Se *Support på side 3*.

Dette produkt er en robotplæneklipper. Dette produkt har et batteri som strømkilde og klipper græsset automatisk. Opsamling af græsset er ikke nødvendig.

Brugeren vælger driftsindstillinger ved hjælp af tasterne på tastaturet. Skærmen viser de valgte og mulige driftsindstillinger samt produktets driftstilstand.

Afgrænsningskablet og guidekablet styrer produktets bevægelser inden for arbejdsområdet.

1.2 Produktoversigt

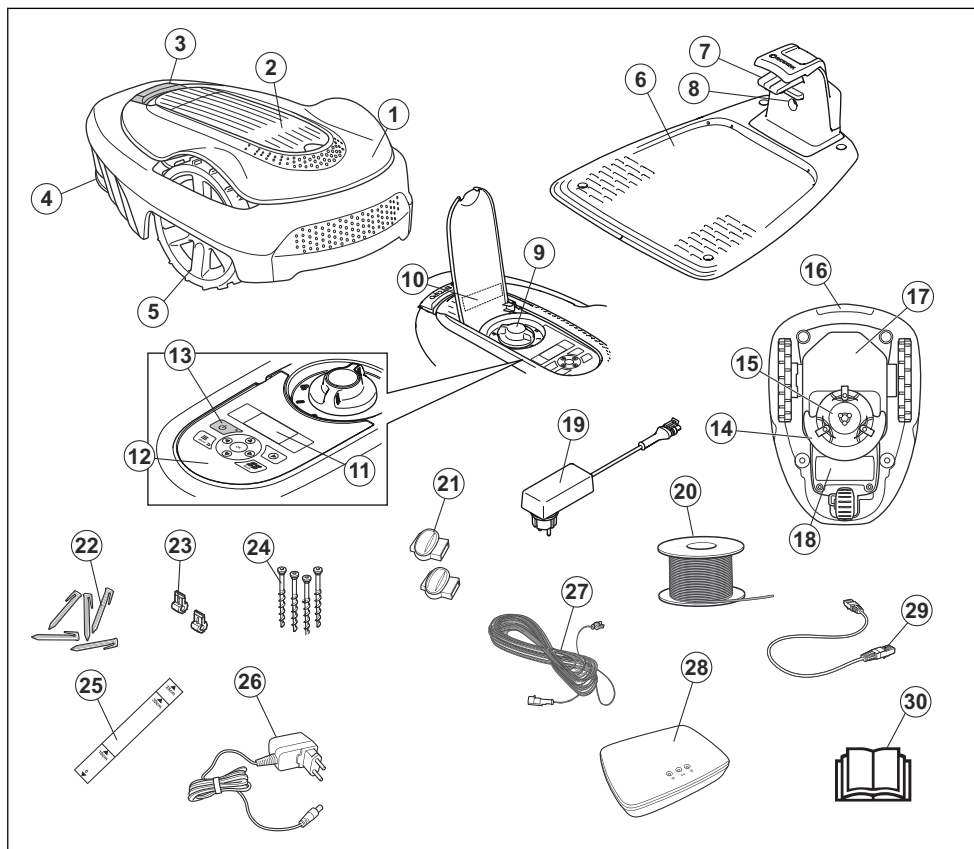

Tallene på tegningen repræsenterer:

1. Karosseri
2. Dæksel til display og tastatur
3. Stoptast
4. Baghjul (SILENO city) / baghjul (SILENO life)
5. Forhjul
6. Ladestation
7. Kontaktlister
8. Lysdiode til funktionskontrol af ladestationen, afgrænsningskablet og guidekablet
9. Klippehøjdeindstilling
10. Typeskilt
11. Display
12. Tastatur
13. ON/OFF-knap
14. Klippesystem
15. Knivdisk
16. Håndtag
17. Chassiskasse med elektronik, batteri og motorer
18. Batteridæksel
19. Strømforsyning (strømforsyningens udseende kan variere afhængig af markedet)
20. Afgrænsningskabel til afgrænsningsløkke og guidekabel
21. Sammenkoblingsenheder til afgrænsningskabel

22. Pinde
23. Stik til afgrænsningskabel
24. Skruer til fastgøring af ladestationen
25. Lineal til hjælp ved montering af afgrænsningskabel (linealen brækkes fri af kassen)
26. Smart gateway strømforsyning (kun til smart-model)
27. Lavspændingskabel
28. Smart gateway (kun til smart-model)
29. Smart gateway LAN-kabel (kun til smart-model)
30. Brugsanvisning og Quick Guide

1.3 Symboler på produktet

Disse symboler forekommer på produktet. Læs dem omhyggeligt.



ADVARSEL: Læs brugsanvisningen før betjening af produktet.



ADVARSEL: Betjen deaktiveringsenheden, før du arbejder på eller løfter produktet.

Produktet kan kun starte, hvis der trykkes på **ON/OFF**-knappen, og indikatorlampen lyser. Desuden skal den korrekte PIN-kode indtastes. Inden der foretages inspektion eller vedligeholdelsesarbejde, slukkes produktet, og det kontrolleres, at indikatorlampen i **ON/OFF**-knappen ikke lyser.



ADVARSEL: Hold sikker afstand til produktet, når det kører. Hold hænder og fødder på sikker afstand af de roterende knive.



ADVARSEL: Kør ikke på produktet. Hold aldrig hænderne eller fødderne i nærheden af eller under produktet.

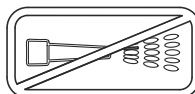

Brug ikke en højtryksrenser.



Dette produkt er i overensstemmelse med EF-direktiverne.



Støjemission til omgivelserne. Produktets emissioner fremgår af *Tekniske data på side 48* og typeskiltet.



Det er ikke tilladt at bortskaffe dette produkt som normalt husholdningsaffald. Sørg for, at produktet sendes til genanvendelse i

overensstemmelse med den lokale lovgivning.



Lavspændingskablet må ikke afkortes, forlænges eller splejSES.

Brug ikke en trimmer i nærheden af lavspændingskablet. Vær forsigtig med, hvor kablerne placeres, ved trimning af kanter.

1.4 Symboler på displayet



Planlægningsfunktionen styrer, når produktet klipper græsplænen.



SensorControl-funktionen tilpasser automatisk klippeintervallerne til græssets vækst.



Indstillingsfunktionen er der, produkternes generelle indstillinger indstilles.



Produktet klipper ikke græsset i henhold til planlægningsfunktionen.



Produktet tilsidesætter planlægningsfunktionen.



Batteriindikatoren viser batteriets ladetilstand. Når produktet lader, blinker symbolet.



Produktet er anbragt i ladestationen, men vil ikke oplade batteriet.



Produktet er indstillet til ECO-tilstand.

1.5 Symboler på batteriet



Læs brugerinstruktionerne.



Bortskaf ikke batteriet ved at brænde det, og eksponer ikke batteriet for en varmekilde.



Nedsænk ikke batteriet i vand.

1.6 Overblik over menustrukturen

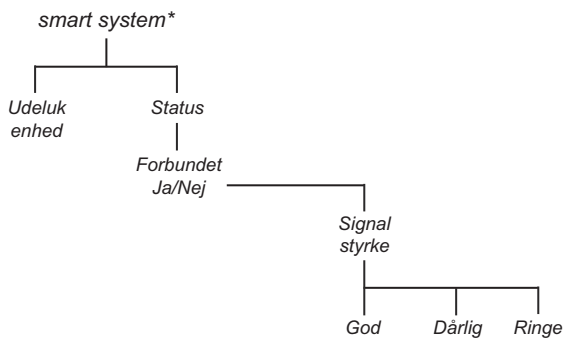
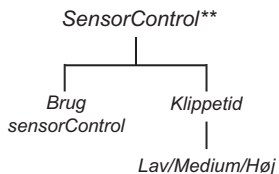
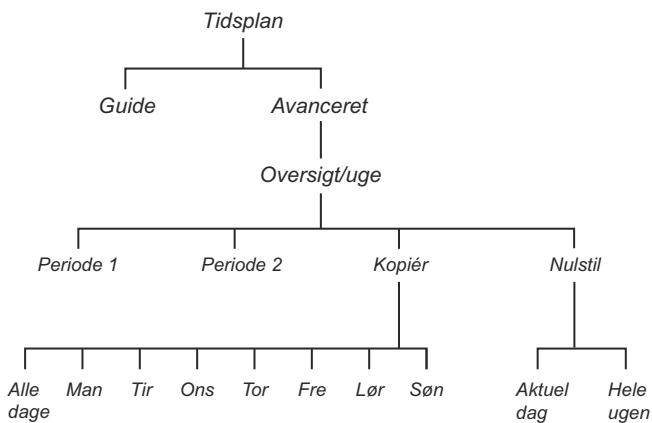

* Smart SILENO by og smart SILENO levetid

** SILENO levetid og smart SILENO levetid

1.7 Overblik over menustrukturen

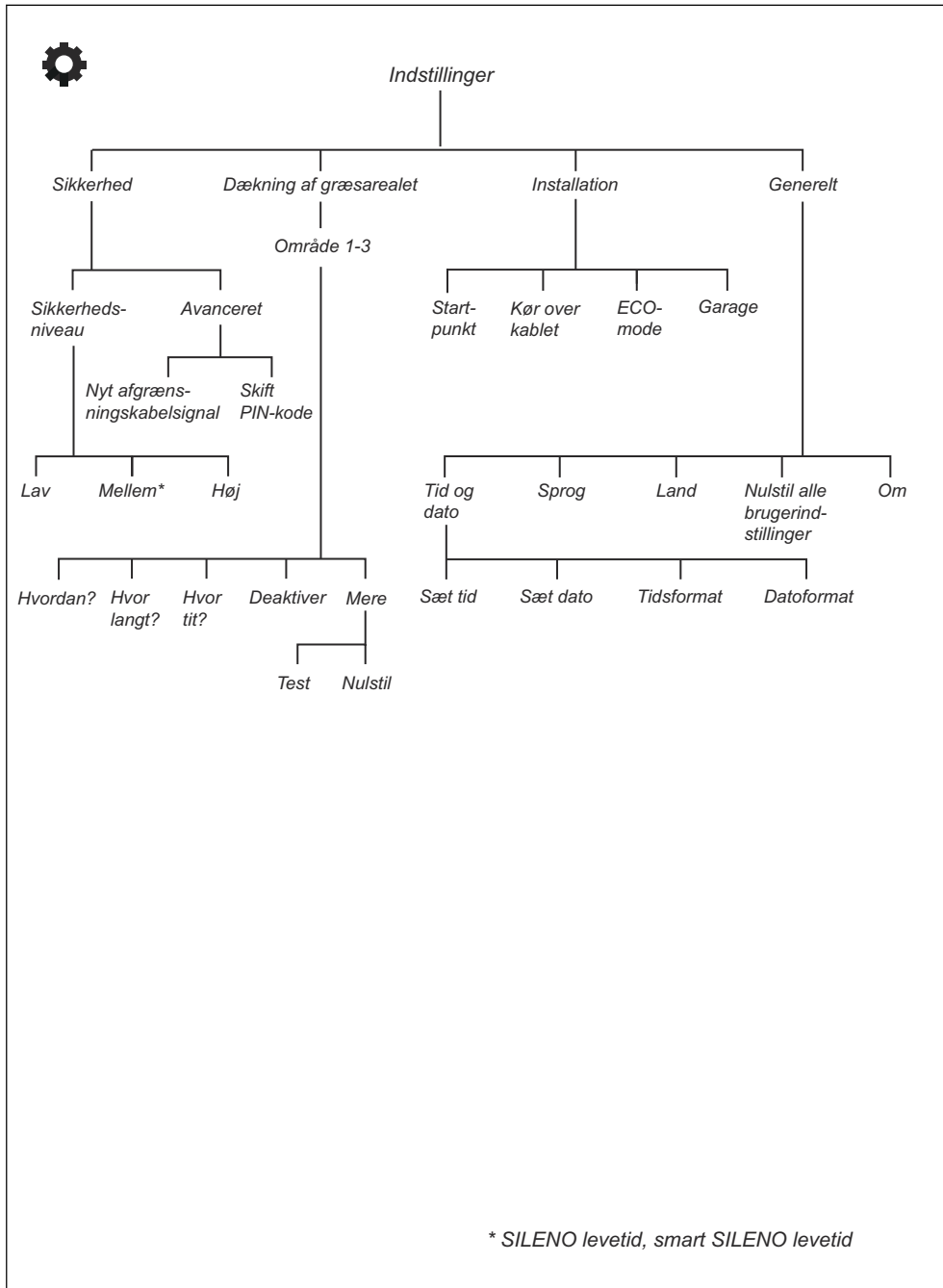

* SILENO levetid, smart SILENO levetid

1.8 Display

Displayet på produktet viser oplysninger og indstillinger for produktet.

Hvis du vil have adgang til displayet, skal du trykke på **STOP**-knappen.

1.9 Tastatur

Tastaturet har 6 grupper af knapper:

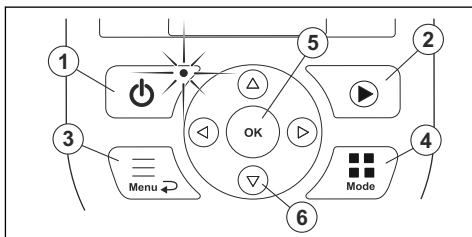

1. **ON/OFF**-knappen bruges til at slå produktet **TIL/FRA**. Indikatorlampen på **ON/OFF**-knappen er en vigtig statusindikator. Se *Indikatorlampen på side 28*.
2. Knappen **Start** bruges til at aktivere produktet.
3. Knappen **Menu** bruges til at gå til hovedmenuen.

Bemærk: Knappen **Menu** bruges også som en **Tilbage**-knap, det vil sige, når du bevæger dig op i menulisterne.

4. Knappen **Tilstand** bruges til at vælge betjeningstilstand, f.eks. *Primært område* eller *Parker*.
5. Knappen **OK** bruges til at bekræfte de valgte indstillinger i menuerne.
6. **Piletasterne** bruges til at navigere i menuen. **Pil op- og pil ned-tasterne** bruges også til at indtaste cifre, f.eks. PIN-kode, klokkeslæt og dato

2 Sikkerhed

2.1 Sikkerhedsdefinitioner

Advarsler, forholdsregler og bemærkninger bruges til at pege på særligt vigtige dele af brugsanvisningen.



ADVARSEL: Bruges, hvis føreren udsætter sig selv eller omkringstående personer for risiko for personskade eller dødsfald ved tilsidesættelse af instruktionerne i brugsanvisningen.



BEMÆRK: Bruges, hvis der er risiko for skader på produktet, andre materialer eller det omgivende område ved tilsidesættelse af instruktionerne i brugsanvisningen.

Bemærk: Bruges til at give yderligere oplysninger, der er nødvendige i en given situation.

2.2 Generelle sikkerhedsinstruktioner

Følgende system benyttes i brugsanvisningen med henblik på at gøre den mere brugervenlig:

- Tekst, der er skrevet med *kursiv*, er tekst, som vises på produktets display eller som henviser til et andet afsnit i brugsanvisningen.
- Tekst, der er skrevet med **fed**, henviser til knapperne på produktets tastatur.
- Tekst, der er skrevet med *STORE BOGSTAVER* og *kursiv*, henviser til de forskellige driftstilstande på produktet.

2.2.1 VIGTIGT. LÆS OMHYGGELIGT FØR BRUG. OPBEVARES TIL FREMTIDIG REFERENCE

Operatøren er ansvarlig for uheld eller skader på mennesker og materiel.

Denne enhed er ikke beregnet til at blive brugt af personer (herunder børn) med nedsatte fysiske, følelsesmæssige eller mentale evner eller mangel på erfaring og viden (der potentielt kan påvirke sikker håndtering af produktet), medmindre de er under opsyn eller har fået træning i brug af enheden af en person, der er ansvarlig for deres sikkerhed.

Enheden kan bruges af børn fra 8 år og opefter og af personer med nedsatte fysiske, følelsesmæssige eller mentale evner eller manglende erfaring og viden, hvis de er under opsyn eller har fået træning i brug af enheden på en sikker måde og forstår de risici, der er forbundet med brugen. Der kan være lokale regler for, hvor gammel brugeren skal være. Rydning eller vedligeholdelse må ikke udføres af børn uden opsyn.

Tilslut aldrig strømforsyningen til en stikkontakt, hvis stikket eller ledningen er beskadiget. Et slidt eller beskadiget kabel øger risikoen for elektrisk stød.

Oplad kun batteriet i den medfølgende ladestation. Forkert brug kan forårsage elektrisk stød, overophedning eller udsivning af ætsende væske fra batteriet. I tilfælde af lækage af elektrolytter skal du skylle med vand/neutraliseringsmiddel. Opsøg læge, hvis det kommer i kontakt med øjnene.

Brug kun originale batterier, der er blevet anbefalet af producenten. Produktsikkerheden kan ikke garanteres med andet end originale batterier. Undgå at bruge ikke-genopladelige batterier.

Apparatet skal kobles fra strømforsyningen, når batteriet tages ud.



ADVARSEL: Produktet kan være farligt, hvis det anvendes forkert.



ADVARSEL: Brug aldrig produktet, hvis der opholder sig personer og i særdeleshed børn eller dyr i nærheden af arbejdsområdet.



ADVARSEL: Hold hænder og fødder på sikker afstand af de roterende knive. Hold aldrig hænderne eller fødderne i nærheden af eller under produktet, mens motoren kører.

2.3 Sikkerhedsinstruktioner for drift

2.3.1 Brug

- Produktet er beregnet til græsslåning i åbne og plane områder. Den må kun benyttes med det tilbehør, som anbefales af producenten. Alle andre former for brug er forkerte. Producentens instruktioner angående drift og vedligeholdelse skal følges nøjagtigt.
- Advarselsskilte skal placeres omkring arbejdsområdet for produktet, hvis det bruges i offentlige områder. Skiltene skal have følgende tekst: **Advarsel! Automatisk plæneklipper! Hold afstand til maskinen. Hold børn under opsyn!**

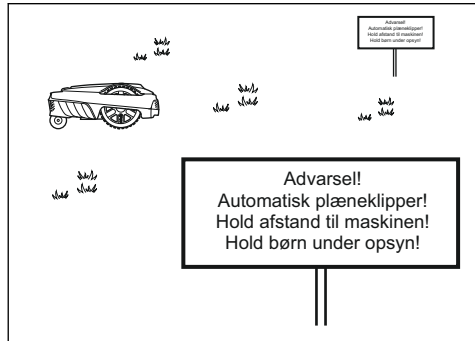

- Brug funktionen *Parker*, eller sluk for produktet, når der befinder sig personer, især børn eller dyr, i klippeområdet. Det er muligt at programmere produktet til brug på tidspunkter, hvor området er fri for aktivitet, f.eks. om natten. Se *Sådan indstilles tidsplanen på side 22*. Husk på, at visse arter, f.eks. pindsvin, er aktive om natten. De kan potentielt blive skadet af produktet.
- Produktet må kun betjenes, vedligeholdes og reparereres af personer, der har fuldstændigt kendskab til dens særlige egenskaber og regler vedrørende generel sikkerhed. Læs brugervejledningen omhyggeligt igennem, og sørg for at have forstået indholdet, inden du bruger produktet.
- Produktets oprindelige udformning må ikke ændres. Enhver form for ændring foretages på eget ansvar.
- Sørg for, at der ikke ligger sten, grene, redskaber, legetøj eller andre genstande på plænen, da det kan beskadige knivene. Genstande på plænen kan også føre til, at produktet kommer til at sidde fast. Det kan være nødvendigt med hjælp til at fjerne genstanden, før produktet kan fortsætte arbejdet. Sluk altid for produktet på **ON/OFF**-knappen, før du fjerner en blokering.

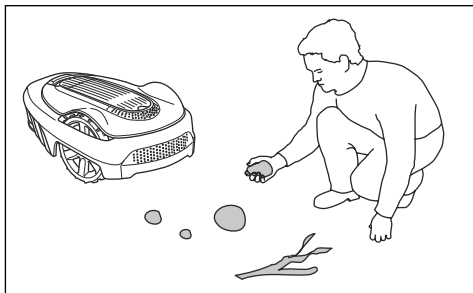

- Start produktet i overensstemmelse med brugsanvisningen. Når produktet er tændt, skal du sørge for at holde hænder og fødder på sikker afstand af de roterende knive. Stik aldrig hænderne eller fødderne ind under produktet.
- Rør aldrig farlige, bevægelige dele, f.eks. knivdisken, før de er standset helt.
- Løft aldrig produktet, og bær ikke rundt på det, når motoren kører.
- Lad aldrig personer, der ikke er bekendt med produktets funktioner og adfærd, bruge det.
- Produktet må aldrig kollideres med personer eller andre levende væsener. Hvis en person eller et andet levende væsen kommer i vejen for produktet, skal det standses med det samme. Se *Stop på side 29*.
- Anbring ikke nogen form for genstande oven på produktet eller den tilhørende ladestation.
- Produktet må ikke bruges, hvis knivdisk, karosseri eller beskyttelse er defekt. Den må heller ikke benyttes med defekte knive, skruer, møtrikker eller ledninger. Tilslut aldrig et beskadiget kabel, og rør aldrig ved et beskadiget kabel, før det er blevet koblet fra strømforsyningen.
- Brug ikke produktet, hvis **ON/OFF**-knappen ikke fungerer.
- Sluk altid for produktet på **ON/OFF**-knappen, når produktet ikke er brugt. Produktet kan kun starte, når **ON/OFF**-knappen er aktiveret, og den korrekte pinkode er indtastet.
- GARDENA garanterer ikke fuld kompatibilitet mellem produktet og andre typer trådløse systemer som fjernbetjeninger, radiosendere, teleslynger, nedgravet dyreindhegning eller lignende.

- Metalgenstande i jorden (f.eks. armeret beton eller muldvarpenet) kan medføre driftsafbrydelser. Metalgenstandene kan skabe forstyrrelser i afgrænsningssignalet, hvilket kan resultere i driftsafbrydelser.
- Drifts- og opbevaringstemperatur er 0-50 °C. Temperaturområde for opladning er 0-45 °C. For høje temperaturer kan forårsage beskadigelse af produktet.

2.3.2 Batterisikkerhed



ADVARSEL: Lithium-ion-batterier kan eksplodere eller forårsage brand, hvis de afmonteres, kortsluttes, udsættes for vand, brand eller høje temperaturer. Batteriet skal håndteres forsigtigt, må ikke skilles ad, åbnes eller udsættes for nogen form for elektrisk/mechanisk misbrug. Undgå opbevaring i direkte sollys.

For yderligere oplysninger om batteriet, se *Batteri på side 34*

2.3.3 Sådan løftes og flyttes produktet

Sikker flytning fra eller i arbejdsområdet:

1. Tryk på **STOP**-knappen for at standse produktet. Hvis sikkerheden er indstillet til højt niveau (se *Indstilling af sikkerhedsniveau på side 23*), skal pinkoden indtastes. PIN-koden indeholder fire cifre og vælges, når produktet startes for første gang. Se *Udførelse af de grundlæggende indstillinger på side 21*.

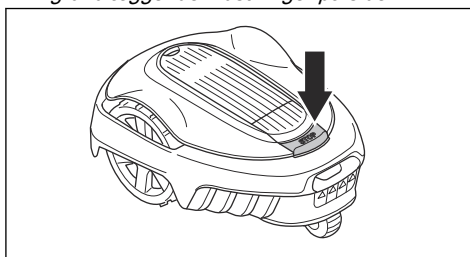

2. Tryk på **ON/OFF**-knappen, og sørg for, at produktet er slukket. Kontrollér, at indikatorlampen på **ON/OFF**-knappen ikke lyser. Det betyder, at produktet er deaktiveret. Se *Indikatorlampen på side 28*.

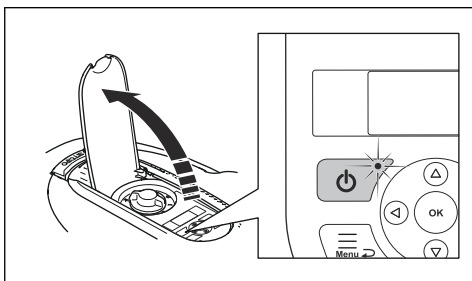

3. Bær produktet i håndtaget med knivdisken vendt væk fra kroppen.

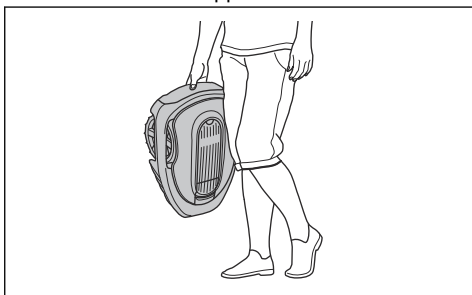

ADVARSEL: Produktet skal være slået fra, før det løftes. Produktet er deaktiveret, når indikatorlampen på **ON/OFF**-knappen ikke lyser.



BEMÆRK: Løft aldrig produktet, når det er parkeret i ladestationen. Det kan beskadige ladestationen og/eller produktet. Tryk på **STOP**, og træk produktet ud af ladestationen, før det løftes.

2.3.4 Vedligeholdelse



ADVARSEL: Produktet skal være slået fra, før der udføres vedligeholdelse. Produktet er deaktiveret, når indikatorlampen på **ON/OFF**-knappen ikke lyser.

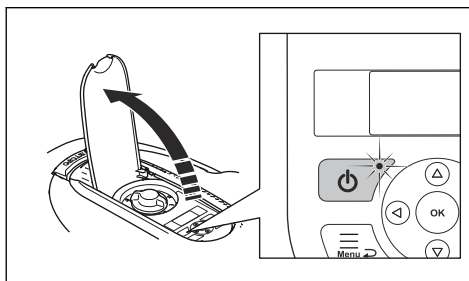

BEMÆRK: Brug aldrig en højtryksrensere til at rengøre produktet. Brug aldrig opløsningsmidler til rengøring.

Efterse produktet en gang om ugen, og udskift eventuelle beskadigede eller slidte komponenter. Se *Introduktion - vedligeholdelse på side 32*.

2.3.5 I tilfælde af tordenvejr

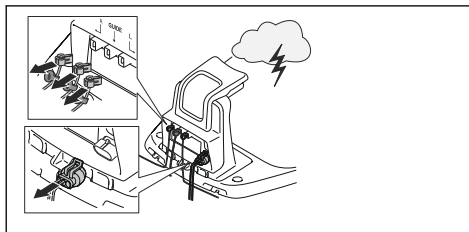

Med henblik på at reducere risikoen for beskadigelse af elektriske komponenter i produktet og dets ladestation anbefaler vi, at alle forbindelser til ladestationen afbrydes (strømforsyning, afgrænsningskabel og guidekabel), hvis der er risiko for torden.

1. Afmærk kablerne for at forenkle gentilslutning. Ladestationens forbindelser er mærket R, L og GUIDE.
2. Frakobl alle tilsluttede kabler og strømforsyningen.
3. Tilslut alle kabler og strømforsyningen, hvis der ikke længere er risiko for torden. Det er vigtigt, at hvert enkelt kabel er tilsluttet det rette sted.

3 Installation

3.1 Introduktion - Installation



ADVARSEL: Læs og forstå kapitlet om sikkerhed, før du installerer produktet.



BEMÆRK: Brug kun originale reservedele og installationsmateriale.

Bemærk: Se www.gardena.com for mere information om installation.

3.2 Før installation af kablerne

Du kan vælge at fastgøre kablerne til pinde, eller du kan grave dem ned. Du kan bruge de to procedurer til samme arbejdsområde.

- Grav afgrænsningskablet eller guidekablet ned, hvis du vil bruge en vertikalskærer på arbejdsområdet. Hvis ikke, skal du fastgøre afgrænsningskablet eller guidekablet til pinde.
- Klip græsset, før du installerer produktet. Sørg for, at græsset maksimalt er 4 cm højt.

Bemærk: Det første par uger efter installationen kan det opfattede lydniveau under klipning af græsset være højere end forventet. Når produktet har klippet græsset et stykke tid, er det opfattede lydniveau meget lavere.

3.3 Før installation af produktet

- Lav en oversigt over arbejdsområdet og medtag alle forhindringer.
- Markér på oversigten, hvor ladestationen, afgrænsningskablet og guidekablet skal placeres.
- Markér på oversigten, hvor guidekablet er forbundet med afgrænsningskablet. Se *Installation af guidekablet på side 19*.
- Fyld eventuelle huller i plænen.

Bemærk: Huller med vand i plænen kan forårsage beskadigelse af produktet.

3.3.1 Undersøgelse af, hvor ladestationen skal placeres

- Der skal være minimum 2 m fri plads foran ladestationen.
- Hold mindst 30 cm fri plads til højre og venstre for midten af ladestationen.

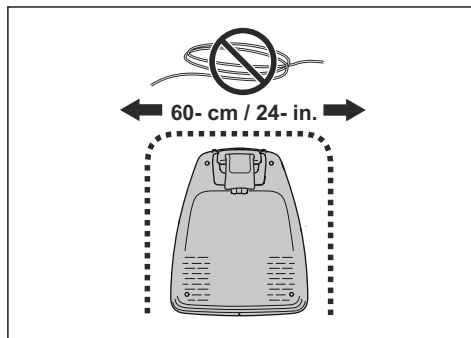

- Placer ladestationen nær en udendørs stikkontakt.
- Placer ladestationen på en plan overflade.

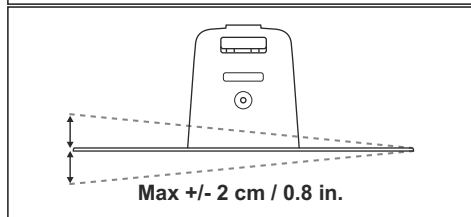
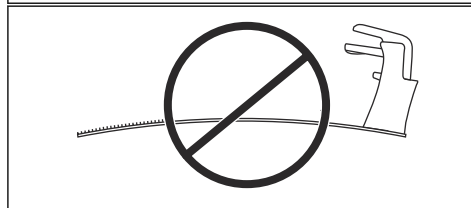
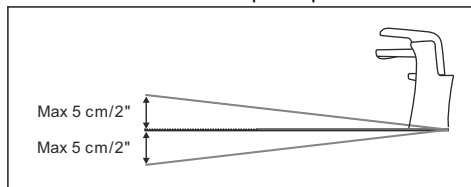

- Placer ladestationen i den lavest mulige del af arbejdsområdet.
- Placer ladestationen i et område, som er beskyttet mod solen.

- Hvis ladestationen er installeret på en \emptyset , skal du sørge for at tilslutte guidekablet til \emptyset en. Se *Oprettelse af en \emptyset* på side 17.

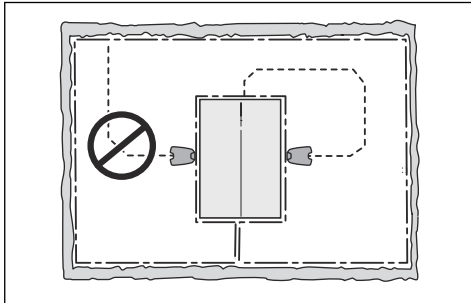

3.3.2 Undersøgelse af, hvor strømforsyningen skal placeres

- Placer strømforsyningen i et område med et tag og med beskyttelse mod sol og regn.
- Placer strømforsyningen i et område med god ventilation.
- Anvend en fejlstrømsafbryder (RCD), når du tilslutter strømforsyningen til en stikkontakt.



ADVARSEL: Udskift ikke strømforsyningen. Du må ikke tilskære eller forlænge lavspændingskablet. Der er risiko for elektrisk stød.

Lavspændingskabler i forskellige længder fås som tilbehør.



BEMÆRK: Sørg for, at knivene på produktet ikke skærer lavspændingskablet over.



BEMÆRK: Vikl ikke lavspændingskablet i en spole, og placer det ikke under pladen på ladestationen. Spolen skaber interferens med signalet fra ladestationen.



3.3.3 Undersøgelse af, hvor afgrænsningskablet skal lægges



BEMÆRK: Hvis arbejdsområdet er i umiddelbar nærhed af vandområder, skråninger, skrænter eller offentlig vej, skal afgrænsningskablet have en beskyttende væg. Væggen skal være på min 15 cm i højden.

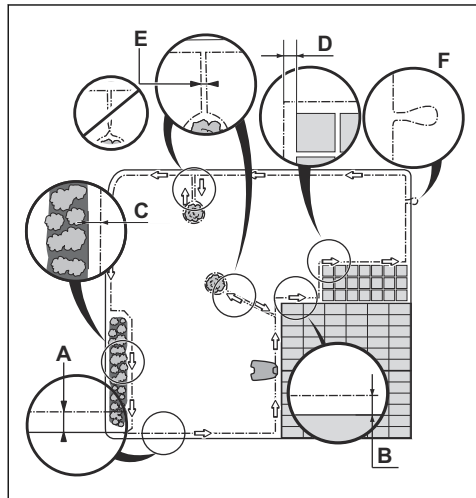

- Læg afgrænsningskablet omkring hele arbejdsområdet (A). Tilpas afstanden mellem afgrænsningskablet og forhindringer.
- Læg afgrænsningskablet 35 cm (B) fra en forhindring, der er mere end 5 cm høj.
- Læg afgrænsningskablet 30 cm (C) fra en forhindring, der er 1-5 cm høj.
- Læg afgrænsningskablet 10 cm (D) fra en forhindring, der er mindre end 1 cm.
- Hvis du har en sti med fliser, som er plan i forhold til plænen, skal du placere afgrænsningskablet under fliserne.

Bemærk: Hvis fliserne er minimum 30 cm brede, skal du bruge fabriksindstillingen for funktionen *Kør over kablet* til at klippe alt græsset ved siden af fliserne.



BEMÆRK: Lad ikke produktet køre på grus.

- Hvis du laver en \emptyset , skal du placere de to dele af afgrænsningskablet, som går til og fra \emptyset en, tæt sammen (E). Placer kablerne på de samme pinde.
- Lav en løkke (F), hvor guidekablet skal forbindes med afgrænsningskablet.



BEMÆRK: Lav IKKE skarpe sving, når du installerer afgrænsningskablet.



BEMÆRK: For at sikre en grundig klipping uden støj skal du isolere alle hindringer som f.eks. træer, rødder og sten.

3.3.3.1 Sådan anbringes afgrænsningskablet på en skråning

- SILENO city, smart SILENO city: På skrånninger, der er stejlere end 25% inde i arbejdsområdet, afgrænses skrånningen med afgrænsningskabel.
- SILENO life, smart SILENO life: På skrånninger, der er stejlere end 30% inde i arbejdsområdet, afgrænses skrånningen med afgrænsningskabel.
- På skrånninger, der er stejlere end 10% langs græsplænsens ydre kant, anbringes afgrænsningskablet 20 cm / 8 tommer (A) fra kanten.
- På skrånninger, der støder op til en offentlig vej, opstilles et hegn eller en beskyttende væg langs skrånningens ydre kant.

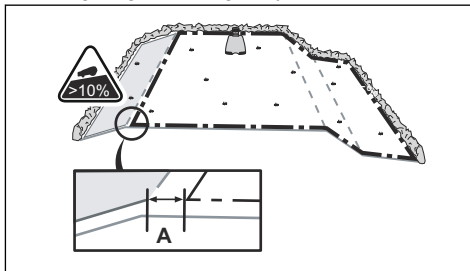

3.3.3.2 Passager

En passage er en sektion, som har et afgrænsningskabel på hver side og dermed opretter forbindelse til to arbejdsråder. Passagen skal være mindst 60 cm bred.

Bemærk: Hvis en passage er mindre end 2 m bred, skal der monteres et guidekabel igennem passagen.

3.3.3.3 Oprettelse af en \emptyset

- Placer afgrænsningskablet hen til og rundt om forhindringen for at lave en \emptyset .
- Placer de to dele af afgrænsningskablet, som går til og fra forhindringen, sammen.
- Sæt de to sektioner af afgrænsningskablet på den samme pind.

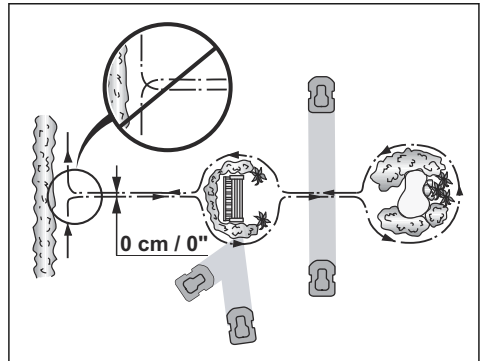

BEMÆRK: Lad ikke en sektion af afgrænsningskablet krydse en anden sektion. Afgrænsningskablets sektioner skal være parallelle med hinanden.



BEMÆRK: Placer ikke guidekablet hen over afgrænsningskablet, f.eks. et afgrænsningskabel, der går til en \emptyset .

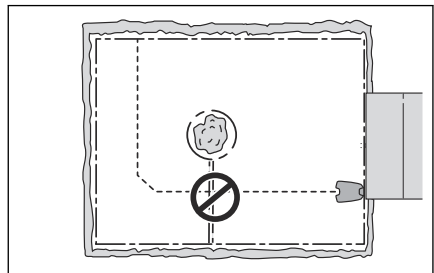

3.3.3.4 Oprettelse af et sekundært område

Lav et sekundært område, hvis arbejdsområdet har to områder, der ikke er forbundet med en passage.

- Placer afgrænsningskablet omkring det sekundære område (B) for at lave en ø. Arbejdsområdet med ladestationen er det primære område (A). Se *Oprettelse af en ø på side 17*.

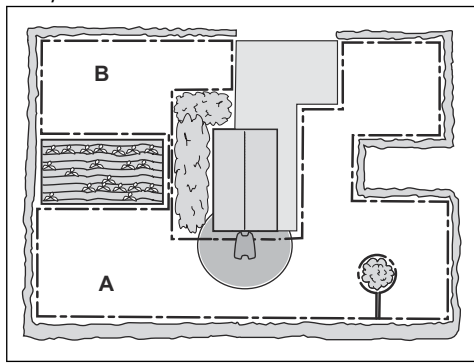

Bemærk: Når produktet klipper græsset i det sekundære område, skal tilstanden *Sekundært område* være markeret. Se *2. område på side 29*.

3.3.4 Undersøgelse af, hvor guidekablet skal lægges

- Placer kablet i en linje på min. 1 m foran ladestationen.

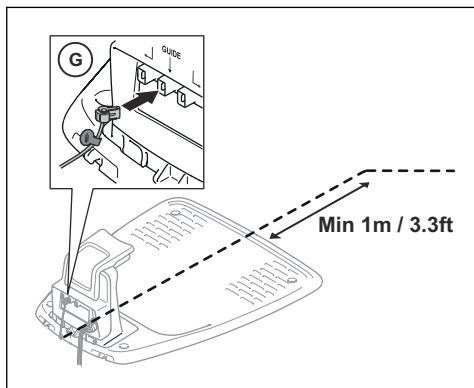

- Sørg for, at guidekablet har så stor friplads som muligt til venstre for guidekablet set i retning mod ladestationen. Se *Guidekalibrering på side 21*.

- Placer guidekablet minimum 30 cm fra afgrænsningskablet.
- Lav ikke skarpe sving, når du installerer guidekablet.
- Hvis arbejdsområdet er en skråning, skal du lægge guidekablet diagonalt på tværs af skrånningen.

3.3.5 Eksempler på arbejdsområder

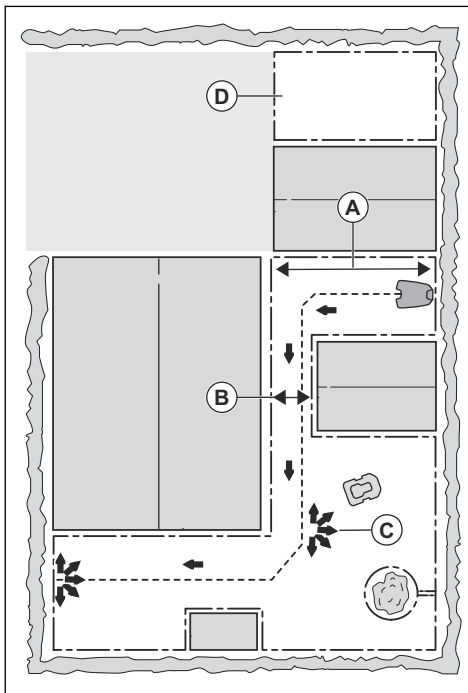

- Hvis ladestationen placeres i et lille område (A), skal du sørge for, at afstanden til afgrænsningskablet er på min. 2 m.
- Hvis arbejdsområdet har en passage (B), skal du kontrollere, at afstanden til afgrænsningskablet er på min. 2 m. Hvis passagen er mindre end 2 m, skal du installere et guidekabel igennem passagen. Minimumspassage mellem afgrænsningskablet er 60 cm.
- Hvis arbejdsområdet har områder, som er forbundet med de små passager (C), kan du ændre indstillingerne i *Græsplænedækning*. Se *Sådan indstilles funktionen Dækning af plæneareal på side 24*.

- Hvis arbejdsområdet omfatter et sekundært område (D), skal du se *Oprettelse af et sekundært område på side 18*. Placer produktet i det sekundære område, og vælg tilstanden *Sekundært område*.

3.4 Installation af produktet

3.4.1 Installation af ladestationen



ADVARSEL: Overhold de nationale bestemmelser om elektrisk sikkerhed.

1. Læs og forstå instruktionerne om ladestationen. Se *Undersøgelse af, hvor ladestationen skal placeres på side 15*.
2. Placer ladestationen i det valgte område.
3. Tilslut lavspændingskablet til ladestationen.
4. Placer strømforsyningen i en højde på mindst 30 cm.

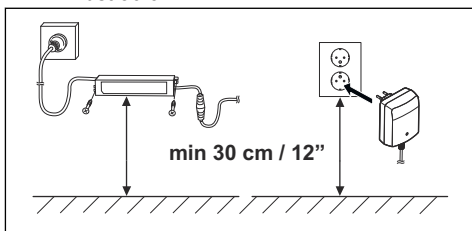

ADVARSEL: Placer ikke strømforsyningen ved en højde, hvor der er risiko for, at den kan blive udsat for vand på jorden. Placer ikke strømforsyningen på jorden.

5. Tilslut strømforsyningskablet til en udendørs stikkontakt med 100-240 V.



ADVARSEL: Gældende for USA/ Canada. Hvis strømforsyningen er installeret udendørs: Risiko for elektrisk stød. Tilslut kun til en overdækket GFCI-stikforbindelse (RCD) af klasse A, som har et vejrbestandigt kabinet med udstyrets stikprop indsat eller fjernet.

6. Fastgør lavspændingskablet i jorden med pinde, eller grav kablet ned. Se *Fastgørelse*

af kablet med pinde på side 20 eller Nedgravning af afgrænsningskablet eller guidekablet på side 20.

7. Forbind kablerne med ladestationen. Se *Installation af afgrænsningskablet på side 19* og *Installation af guidekablet på side 19*.
8. Fastgør ladestationen til jorden med de medfølgende skruer.



BEMÆRK: Du må ikke lave nye huller i ladestationens plade.



BEMÆRK: Sæt ikke dine fødder på ladestationen.

3.4.2 Installation af afgrænsningskablet

1. Læg afgrænsningskablet omkring hele arbejdsområdet. Påbegynd og færdiggør installationen bag ladestationen.



BEMÆRK: Vikl ikke overskydende kabel om en spole. Spolen skaber interferens med produktet.

2. Åbn stikket, og placer afgrænsningskablet i fordybningen på stikket.

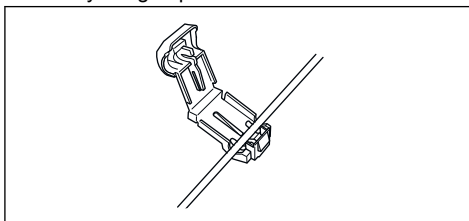

3. Luk stikket med en tang.
4. Klip afgrænsningskablet 1-2 cm over hvert stik.
5. Skub højre stik på metaltappen med mærket "R".
6. Skub venstre stik på metaltappen med mærket "L".

3.4.3 Installation af guidekablet

1. Åbn stikket, og placer kablet i fordybningen på stikket.
2. Luk stikket med en tang.

3. Skær guidekablet 1-2 cm over hvert stik.
4. Træk guidekablet igennem åbningen i ladestationens plade.
5. Skub stikket på metaltappen med mærket "G".
6. Sæt enden af guidekablet ind i øjet på afgrænsningskablet.
7. Klip afgrænsningskablet over ved hjælp af en skævbider.
8. Tilslut guidekablet til afgrænsningskablet ved hjælp af en sammenkoblingsenhed.

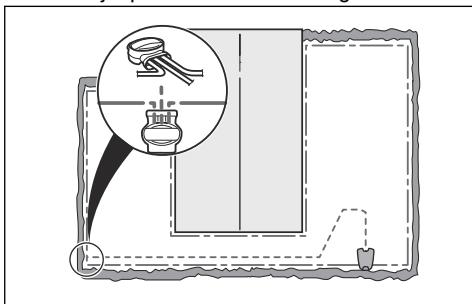

- a) Sæt de to ender af afgrænsningskablet og enden af guidekablet ind i koblingen.

Bemærk: Sørg for, at du kan se enden af kablet gennem den gennemsigtige del af koblingen.

- b) Tryk på knappen på koblingen med en justerbar tang.



BEMÆRK: Sammensnoede kabler eller samlemuffer, der er omviklet med isolerbånd, er ikke at betragte som tilfredsstillende splejsninger. Fugtighed fra jorden vil få kablet til at oxidere, hvilket med tiden vil medføre kredsløbsbrud.

9. Fastgør kablet til jorden. Med pinde eller kablet gravet ned i jorden. Se *Fastgørelse af kablet med pinde på side 20* eller *Nedgravning af afgrænsningskablet eller guidekablet på side 20*.

3.5 Fastgørelse af kablet med pinde

- Læg afgrænsningskablet og guidekablet på jorden.

- Sæt pindene med mindst 75 cm afstand fra hinanden.
- Fastgør pindene til jorden med en hammer eller en plashammer.



BEMÆRK: Sørg for, at pindene holder afgrænsningskablet og guidekablet ned mod jorden.

Bemærk: Kablet vil blive overgroet med græs og kan ikke ses efter et par uger.

3.6 Nedgravning af afgrænsningskablet eller guidekablet

- Skær en rille i jorden med en kantskærer eller en lige spade.
- Læg afgrænsningskablet eller guidekablet 1-20 cm ned i jorden.

3.7 Ændring af afgrænsningskablets eller guidekablets position

1. Hvis afgrænsningskablet eller guidekablet er placeret med pinde, skal du fjerne pindene fra jorden.
2. Fjern forsigtigt afgrænsningskablet eller guidekablet fra jorden.
3. Tilpas afgrænsningskablet eller guidekablet til en ny position.
4. Læg afgrænsningskablet eller guidekablet på sin position. Se *Fastgørelse af kablet med pinde på side 20* eller *Nedgravning af afgrænsningskablet eller guidekablet på side 20*.

3.8 Udvidelse af afgrænsningskablet eller guidekablet

Bemærk: Forlæng afgrænsningskablet eller guidekablet, hvis det er for kort til arbejdsområdet. Brug originale reservedele, f.eks. koblinger.

1. Klip afgrænsningskablet eller guidekablet med en skævbider, hvor det er nødvendigt for at montere forlængelsen.
2. Tilføj kabel, hvor det er nødvendigt at montere forlængelsen.

3. Læg afgrænsningskablet eller guidekablet på sin position.
4. Sæt kablets ender i en kobling.

Bemærk: Sørg for, at du kan se enderne af afgrænsningskablet eller guidekablet igennem den gennemsigtige del af koblingen.

5. Tryk på knappen på koblingen med en justerbar tang.

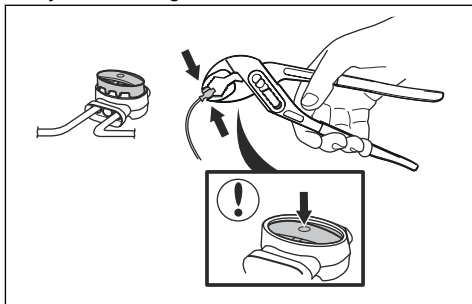

3.9 Efter installation af produktet

3.9.1 Udførelse af en visuel kontrol af ladestationen

1. Sørg for, at lysdioden på ladestationen lyser grønt.
2. Hvis lysdioden ikke lyser grønt, skal du kontrollere installationen. Se *Indikatorlampen på ladestationen på side 42* og *Installation af ladestationen på side 19*.

3.9.2 Udførelse af de grundlæggende indstillinger

Inden du starter produktet for første gang, skal du udføre grundlæggende indstillinger for og kalibrering af produktet.

1. Tryk på **ON/OFF**-knappen.
2. Tryk på **pileknapperne** og **OK**-knappen. Vælg *sprog, land, dato og klokkeslæt*, og angiv en pinkode.

Bemærk: Det er ikke muligt at bruge 0000 som pinkode.

3. Placer produktet i ladestationen.
4. Tryk på knappen **START**, og luk dækslet.

3.9.3 Guidekalibrering

Kalibreringsprocessen indstiller en så bred guidekorridor som muligt for at mindske risikoen for spordannelse på plænen. Se *Indstilling af et startpunkt på side 25*.

Bemærk: Produktet kører altid til venstre for guidekablet, når man kigger ind imod ladestationen.

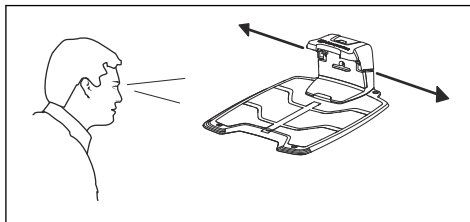

Hvis afstanden fra venstre side af startpunktet er mindre end 0,6 m, afbrydes kalibreringsprocessen. For at få den størst mulige guidekorridor skal du sørge for, at afstanden fra startpunktet til afgrænsningskablet er på mindst 1,35 m (vinkelret på guidekablet).

3.10 Udførelse af produktets indstillinger

Produktet er fabriksindstillet, men indstillingerne kan tilpasses til det enkelte arbejdsområde.

3.10.1 Adgang til menuen

1. Tryk på knappen **STOP**.
2. Brug **op/ned-pileknapperne** og **OK**-knappen til at indtaste Pinkoden.
3. Tryk på knappen **MENU**.

3.10.2 Udførelse af indstillinger for tidsplan



3.10.2.1 Guide

Guiden er et hurtigt værktøj til at finde passende tidsplanindstillinger for din græsplæne.

1. Indtast den estimerede plænestørrelse. Det er ikke muligt at angive en større plænestørrelse end den maksimale arbejdskapacitet.

- Tryk på **OK**-knappen for at bekræfte plænenes størrelse. Når du indtaster græsplænestørrelsen foreslår guiden enten en passende daglig tidsplan (gå til trin 4) eller kræver input til inaktive dage.
- Vælg hvilke dage produktet skal være inaktivt. Brug **pileknapperne** op eller ned til at flytte markøren mellem dage.
- Tryk på **OK**-knappen for at bekræfte den eller de valgte inaktive dag(e).
- Guiden foreslår en daglig tidsplan for aktive dage. Hvis du vil flytte tidsplanintervallet til tidligere eller senere på dagen, skal du trykke på **pileknapperne** op eller ned.
- Tryk på **OK**-knappen for at bekræfte den daglige tidsplan. En oversigt over den daglige tidsplan vises. Tryk på knappen **OK** for at gå tilbage til hovedmenuen.

Bemærk: Hvis du vil ændre indstillingerne for tidsplanen for enkelte arbejdsdage, skal du bruge menuen *Tidsplan - Avanceret*.

3.10.2.2 Sådan beregnes planlægningsindstillingen

- Beregn græsplænenes mål i m^2 / yd^2 .
- Divider græsplænenes m^2 / yd^2 med den omtrentlige driftskapacitet. Se nedenstående tabel.
- Resultatet er lig med det antal timer, produktet skal køre hver dag. Antallet af timer omfatter både drifts- og ladetid.

Bemærk: Driftskapaciteten er omtrentlig, og planlægningsindstillingerne kan justeres.

Model	Omtrentlig driftskapacitet, m^2 / timer
1250 m^2	60
1000 m^2	61
750 m^2	62
500 m^2	41
250 m^2	45

Eksempel: En græsplæne på $500 m^2 / 600 yd^2$, klip med en SILENO life angivet for 1250 m^2 .

$500 m^2 / 60 \approx 8.5$ timer.

$600 yd^2 / 72 \approx 8.5$ timer.

Dage / uge	Timer / dag	Planlægningsindstillinger
7	8.5	07:00-15:30 / 7:00 am-3:30 pm

3.10.2.3 Sådan indstilles tidsplanen

- Gentag trin 1-3 i *Adgang til menuen på side 21*.
- Brug **pileknapperne** og **OK**-knappen for at gå gennem menustrukturen *Tidsplan > Avanceret > Overblik*.
- Brug **pileknapperne** og **OK**-knappen til at vælge en dag.
- Brug venstre **pileknapp** for at vælge perioden.
- Tryk på knappen **OK**.
- Angiv tidspunktet med **pileknapperne**. Produktet kan klippe græsset en eller to perioder hver dag.

- Hvis produktet ikke skal klippe græs på en bestemt dag, skal du fjerne markeringen i afkrydsningsfeltet ved siden af de to tidsperioder.

3.10.2.4 Kopiering af indstilling for tidsplan

- Gentag trin 1-3 i *Adgang til menuen på side 21*.
- Brug **pileknapperne** og **OK**-knappen for at gå gennem menustrukturen *Tidsplan > Avanceret > Overblik > Kopier*.
- Brug **pileknapperne** og **OK**-knappen til at kopiere en tidsplanindstilling. Du kan kopiere indstillinger for tidsplan på dagsbasis eller for hele ugen.

3.10.2.5 Nulstilling af indstilling for tidsplan

Du kan fjerne alle indstillinger for tidsplan og bruge fabriksindstillingen.

1. Gentag trin 1-3 i *Adgang til menuen på side 21*.
2. Brug **pileknapperne** og **OK**-knappen for at gå gennem menustrukturen *Tidsplan > Avanceret > Overblik > Nulstil*.
 - a) Tryk på **pileknapperne** for at vælge den aktuelle *dag* for kun at nulstille den aktuelle dag til fabriksindstillingerne.
 - b) Tryk på **pileknapperne** for at vælge *hele ugen* for at nulstille alle indstillinger for tidsplan til fabriksindstillingerne.
3. Tryk på knappen **OK**.

3.10.3 Sikkerhedsniveau



Produktet har 3 sikkerhedsniveauer:

Funktion	Lav	Middel (SILENO life)	Høj (SILENO li- fe)
		Høj (SILENO ci- ty)	
Alarm			X
PIN-kode		X	X
Tidslås	X	X	X

- **Alarm** - en alarm udløses, hvis PIN-koden ikke indtastes inden for 10 sekunder, efter der er trykket på **STOP**-knappen. Alarmen udløses også, når produktet løftes. Alarmen stopper, når PIN-koden indtastes.
- **PIN-kode** - Den rigtige PIN-kode skal indtastes for at få adgang til produktets menustruktur. Indtastes en forkert PIN-kode 5 gange, låses produktet i et bestemt tidsrum. Aflåsningen forlænges for hvert nyt forkert forsøg.
- **Tidslås** - Produktet låses, hvis PIN-koden ikke har været indtastet i 30 dage. Indtast PIN-koden for at få adgang til produktet.

3.10.3.1 Indstilling af sikkerhedsniveau

Vælg 1 af 3 sikkerhedsniveauer for dit produkt.

1. Gentag trin 1-3 i *Adgang til menuen på side 21*.
2. Brug **pileknapperne** og **OK**-knappen for at gå gennem menustrukturen *Indstillinger > Sikkerhed > Sikkerhedsniveau*.
3. Brug **pileknapperne** og **OK**-knappen til at vælge det sikkerhedsniveau.
4. Tryk på knappen **OK**.

3.10.3.2 Skift af pinkode

1. Gentag trin 1-3 i *Adgang til menuen på side 21*.
2. Brug **pileknapperne** og **OK**-knappen for at gå gennem menustrukturen *Indstillinger > Sikkerhed > Avanceret > Skift pinkode*.
3. Indtast den nye pinkode.
4. Tryk på knappen **OK**.
5. Indtast den nye pinkode.
6. Tryk på knappen **OK**.
7. Skriv den nye pinkode ned. Se *Indledning på side 3*.

3.10.4 SensorControl



SILENO life, smart SILENO life.

SensorControl justerer automatisk klippeperioden i forhold til græssets vækst. Produktet må ikke betjenes i længere tid end planlægningsindstillingerne.

Dagens første kørsel angives af planlægningsindstillingerne. Produktet udfører altid 1 klippecyklus, og derefter vælger SensorControl, om produktet fortsat skal køre eller ej.

Bemærk: SensorControl nulstilles, hvis produktet stopper med at køre i mere end 50 timer, eller ved en nulstilling af alle brugerindstillinger. SensorControl ændres ikke, hvis der foretages en nulstilling af planlægningsindstillingerne.

3.10.4.1 Sådan indstilles SensorControl

1. Gentag trin 1-3 i *Adgang til menuen på side 21*.
2. Brug **piletasterne** og **OK**-knappen til at navigere gennem menustrukturen *SensorControl > Brug SensorControl*.
3. Tryk på **OK**-knappen for at vælge SensorControl.
4. Tryk på knappen **TILBAGE**.

3.10.4.2 Sådan indstilles SensorControl-frekvensen

Angiv, hvor ofte produktet skal klippe græsset, når SensorControl er i brug. Der er 3 frekvensniveauer: Lav, Middel og Høj. Jo højere frekvens, jo længere tillades det, at produktet arbejder.

1. Gentag trin 1-3 i *Adgang til menuen på side 21*.
2. Brug **piletasterne** og **OK**-knappen til at navigere gennem menustrukturen *SensorControl > Klippetid*.
3. Brug **piletasterne** til at vælge *Lav*, *Middel* eller *Høj* frekvens.
4. Tryk på knappen **TILBAGE**.

3.10.5 Græsplænedækning

Funktionen Græsplænedækning bruges til at lede produktet til fjernt beliggende dele af arbejdsområdet.

Du kan opdele plænen i 3 områder.

3.10.5.1 Sådan indstilles funktionen Dækning af plæneareal

1. Gentag trin 1-3 i *Adgang til menuen på side 21*.
2. Brug **piletasterne** og **OK**-knappen til at navigere gennem menustrukturen *Indstillinger > Dækning af græsareal > Område 1-3*.
3. Brug **piletasten** til at vælge området.
4. Tryk på **OK**-knappen.
5. Mål afstanden fra ladestationen til starten af området. Mål langs guidekablet. Se *Sådan måles afstanden fra ladestationen på side 24*.
6. Tryk på **piletasterne** for at vælge afstanden målt i meter.

7. Tryk på **OK**-knappen.
8. Brug **piletasterne** til at vælge den procentdel af klippetiden, produktet skal klippe arealet. Den % svarer til % af området i forhold til hele arbejdsområdet.
 - a) Mål området.
 - b) Divider området med arbejdsområdet.
 - c) Konverter resultatet til %.

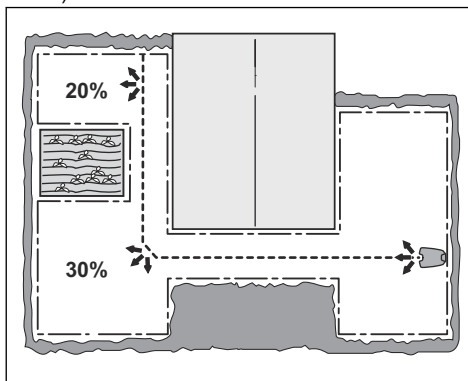

9. Tryk på knappen **TILBAGE**.

3.10.5.2 Sådan udføres en test af funktionen Dækning af græsplæne

1. Placer produktet i ladestationen.
2. Udfør trin 1-3 i *Adgang til menuen på side 21*.
3. Brug **piletasterne** og **OK**-knappen til at navigere gennem menustrukturen *Indstillinger > Dækning af græsareal > Område 1-3 > Mere > Test*.
4. Tryk på **OK**-knappen.
5. Tryk på knappen **START**.
6. Luk dækslet.
7. Sørg for, at produktet kan finde området.

3.10.5.3 Sådan måles afstanden fra ladestationen

1. Placer produktet i ladestationen.
2. Gentag trin 1-3 i *Adgang til menuen på side 21*.
3. Brug **piletasterne** og **OK**-knappen til at navigere gennem menustrukturen *Indstillinger > Dækning af græsareal > Område 1-3 > Hvor langt?*.
4. Brug **piletasterne** til at angive 500 m som en afstand.

5. Tryk på **OK**-knappen.
6. Brug **piletasterne** og **OK**-knappen til at navigere gennem menustrukturen *Indstillinger > Dækning af græsareal > Område 1-3 > Mere > Test*.
7. Tryk på **OK**-knappen.
8. Tryk på **STOP**-knappen, når produktet befinder sig i den afstand, du vælger at måle. Afstanden vises i displayet.

3.10.5.4 Sådan deaktiveres eller aktiveres funktionen Dækning af plæneareal

Deaktiver eller aktiver funktionen *Dækning af græsareal* for hvert område.

1. Gentag trin 1-3 i *Adgang til menuen på side 21*.
2. Brug **piletasterne** og **OK**-knappen til at navigere gennem menustrukturen *Indstillinger > Dækning af græsareal > Område 1-3 > Deaktiver*.
3. Tryk på **OK**-knappen.
4. Tryk på knappen **TILBAGE**.

3.10.5.5 Sådan nulstille indstillingerne for Dækning af græsareal

Du kan nulstille indstillingerne *Dækning af græsareal* for hvert område og bruge fabriksindstillingen.

1. Gentag trin 1-3 i *Adgang til menuen på side 21*.
2. Brug **piletasterne** og **OK**-knappen til at navigere gennem menustrukturen *Indstillinger > Dækning af græsareal > Område 1-3 > Mere > Nulstil*.
3. Tryk på **OK**-knappen.

3.10.6 Indstilling af et startpunkt

Denne funktion gør det muligt at kontrollere, hvor langt produktet skal køre langs kablet fra ladestationen, før det begynder at klippe. Fabriksindstillingen er 60 cm, og den maksimale afstand er 300 cm.

Bemærk: Dette er en nyttig funktion, hvis ladestationen er placeret inde under en veranda eller i et andet begrænset område. At vælge et godt startpunkt er vigtigt, så guidekalibreringsprocessen kan optimeres.

1. Gentag trin 1-3 i *Adgang til menuen på side 21*.
2. Brug **pileknapperne** og **OK**-knappen for at gå gennem menustrukturen *Indstillinger > Installation > Startpunkt*.
3. Brug **pileknapperne** til at angive afstanden i cm.
4. Tryk på knappen **TILBAGE**.

3.10.7 Indstilling af funktionen Kør over kablet

Den forreste del af produktet bevæger sig altid forbi afgrænsningskablet med en bestemt afstand, før produktet bevæger sig tilbage ind i arbejdsområdet. Fabriksindstillingen er 30 cm. Du kan vælge en afstand på 20-40 cm.

1. Gentag trin 1-3 i *Adgang til menuen på side 21*.
2. Brug **pileknapperne** og **OK**-knappen for at gå gennem menustrukturen *Indstillinger > Installation > Kør over kablet*.
3. Brug **pileknapperne** til at angive afstanden i cm.
4. Tryk på knappen **TILBAGE**.

3.10.8 ECO-tilstand

ECO-tilstand stopper signalet i afgrænsningslækken, guidekablet og ladestationen, når produktet er parkeret eller oplades.

Bemærk: Brug *ECO-tilstand*, hvis signalet fra ladestationen forårsager interferens med andet trådløst udstyr, f.eks. høreapparater eller garageporte.

Bemærk: Tryk på **STOP**-knappen, før du fjerner produktet fra ladestationen. Hvis ikke, kan produktet ikke startes i arbejdsområdet.

3.10.8.1 Indstilling af ECO-tilstand

1. Gentag trin 1-3 i *Adgang til menuen på side 21*.
2. Brug **pileknapperne** og **OK**-knappen for at gå gennem menustrukturen *Indstillinger > Installation > ECO-tilstand*.
3. Tryk på **OK**-knappen for at vælge *ECO-tilstand*.

- Tryk på knappen **TILBAGE**.

3.10.9 Undgå kollisioner med garagen

Slitagen på produktet og garagen reduceres, når du vælger *Undgå kollision med garagen*.

- Gentag trin 1-3 i *Adgang til menuen på side 21*.
- Brug **pileknapperne** og **OK**-knappen for at gå gennem menustrukturen *Indstillinger > Installation > Garage > Undgå kollision med garagen*.
- Tryk på knappen **TILBAGE**.

Bemærk: Hvis *Undgå kollision med garagen* er valgt, kan det resultere i, at græsset ikke klippes omkring ladestationen.

3.10.10 Generelt

I *Generelt* kan du ændre de generelle indstillinger for produktet.

3.10.10.1 Indstilling af klokkeslæt og dato

- Gentag trin 1-3 i *Adgang til menuen på side 21*.
- Brug **pileknapperne** og **OK**-knappen for at gå gennem menustrukturen *Indstillinger > Generelt > Klokkeslæt og dato*.
- Brug **pileknapperne** til at indstille tiden, og tryk derefter på knappen **Tilbage**.
- Brug **pileknapperne** til at angive datoen, og tryk derefter på knappen **Tilbage**.
- Brug **pileknapperne** til at angive tidsformatet, og tryk derefter på knappen **Tilbage**.
- Brug **pileknapperne** til at indstille datoformatet, og tryk derefter på knappen **Tilbage**.

3.10.10.2 Indstilling af sprog

- Gentag trin 1-3 i *Adgang til menuen på side 21*.
- Brug **pileknapperne** og **OK**-knappen for at gå gennem menustrukturen *Indstillinger > Generelt > Sprog*.
- Brug **pileknapperne** til at vælge sproget, og tryk derefter på knappen **Tilbage**.

3.10.10.3 Indstilling af land

- Gentag trin 1-3 i *Adgang til menuen på side 21*.

- Brug **pileknapperne** og **OK**-knappen for at gå gennem menustrukturen *Indstillinger > Generelt > Land*.
- Brug **pileknapperne** til at vælge landet, og tryk derefter på knappen **Tilbage**.

3.10.10.4 Nulstilling af alle brugerindstillinger

- Gentag trin 1-3 i *Adgang til menuen på side 21*.
- Brug **pileknapperne** og **OK**-knappen for at gå gennem menustrukturen *Indstillinger > Generelt > Nulstil alle brugerindstillinger*.
- Brug den **højre pileknop** til at vælge *Fortsæt med nulstilling af alle brugerindstillinger?*
- Tryk på **OK**-knappen for at nulstille alle brugerindstillinger.

Bemærk: Indstillinger for *sikkerhedsniveau, pinkode, signal og meddelelser, dato og klokkeslæt, sprog og land* nulstilles ikke.

3.10.10.5 Menuen Om

Menuen *Om* viser oplysninger om produktet, f.eks. serienummer og forskellige softwareversioner.

3.10.11 GARDENA smart system

Kun til smart SILENO city og smart SILENO life.

Produktet kan sluttes til mobilenheder, der har GARDENA smart systemets app installeret. GARDENA smart systemet muliggør trådløst samspil mellem din smart-produktet og andre GARDENA smart system-enheder, som f.eks. smart Water Control og smart Sensor.

I denne menu kan du:

- Få dit smart-produkt til at medtage eller udelukke GARDENA smart system-appen.
- kontrollere status for den trådløse forbindelse til smart system.

Bemærk: Inklusionssekvensen kan tage flere minutter. Når inklusionen er fuldført, vender du automatisk tilbage til produktets startskærm. Hvis inklusionen mislykkes af den ene eller den anden grund, skal du prøve igen.

3.10.11.1 Installation

Sørg for, at smart-produktet er fuldt installeret, før du medtager den i GARDENA smart system-appen. Se *Installation på side 15*. Det er vigtigt at planlægge installationen omhyggeligt.

3.10.11.2 Aktivere oprettelsestilstand

Sådan inkluderer du din smart-produktet i GARDENA smart system-appen:

1. Vælg ikonet for smart system fra hovedmenuen på produktet, og tryk på **OK**. Indstillingen *Aktiver oprettelsestilstand* vises i displayet.
2. Vælg *Ja* ved at trykke på højre **piletast**, og tryk derefter på **OK**.
3. Indtast PIN-koden ved hjælp op/ned-**piletasterne**, og tryk på **OK**.
4. Inklusionskoden vises i produktets display.

Bemærk: Produktet kan kun blive vist som en enhed i smart system-appen, hvis den først er blevet inkluderet fra produktet.

3.10.11.3 Oprettelse i appen

Alle GARDENA smartenheder medtages via smart system-appen.

Sådan downloades GARDENA intelligente system-appen

1. Download GARDENA smart system-appen fra App Store eller Google Play.
2. Åbn appen, og tilmeld dig som bruger.
3. Log ind og vælg *Medtag enhed* fra startsideen i appen.
4. Følg instruktionerne i appen.

Bemærk: Smart-gateway kræver internetforbindelse for at kunne inkludere produktet i appen.

3.10.11.4 Deaktiverede menuer

Når smart-produktet er en del af smart systemet, deaktiveres nogle menuer i produktets display. Du kan stadig se alle indstillingerne i produktet, men nogle kan kun ændres med GARDENA smart system-appen. Følgende indstillinger spærres i menuen Valg af smart-produkt:

- Tidsplan
- Tid og dato

- Sprog
- Land

3.10.11.5 Udeluk enhed

Hvis du vil afbryde den trådløse forbindelse mellem produktet og smart systemet, skal du vælge indstillingen *Udeluk enhed* i produktets menu. Hvis du bekræfter at udelukke enheden, vil der ikke længere være kommunikation mellem produktet og andre smart system-enheder.

Bemærk: Produktet skal slettes manuelt fra listen over produkter i GARDENA smart system-appen.

3.10.11.6 Status i GARDENA smart systemet.

Forbundet Ja/Nej

Så snart produktet er forbundet med smart system-gatewayen, kan du kontrollere status for forbindelsen fra denne menu. Status er enten tilsluttet *Ja* eller ikke tilsluttet *Nej*.

Signalstyrke

Signalkvaliteten mellem produktet og gatewayen kan enten være *God*, *Dårlig* eller *Ringe*. Produktets ladestation skal helst anbringes et sted i haven med *signalstyrken God* for at få den optimale smart system-ydeevne.

4 Drift

4.1 ON/OFF-knappen



ADVARSEL: Læs sikkerhedsinstruktionerne omhyggeligt inden start af produktet.



ADVARSEL: Hold hænder og fødder på sikker afstand af de roterende knive. Hold aldrig hænderne eller fødderne i nærheden af eller under maskinen, mens motoren kører.



ADVARSEL: Brug aldrig produktet, hvis der opholder sig personer og i særdeleshed børn eller dyr i nærheden af arbejdsområdet.

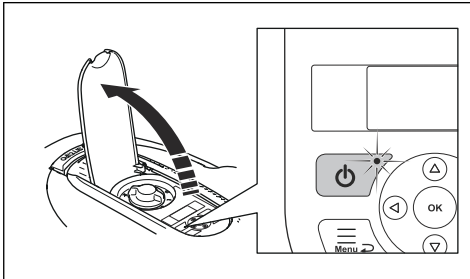

- Tryk på **ON/OFF**-knappen for at tænde for produktet. Produktet er aktivt, når indikatorlampen på **ON/OFF**-knappen lyser.
- Tryk på **ON/OFF**-knappen for at slukke for produktet.

4.1.1 Indikatorlampen

Indikatorlampen på **ON/OFF**-knappen er en vigtig statusindikator:

- Produktet er aktivt, når lysindikatoren lyser konstant.
- Produktet er i standbytilstand, hvis indikatorlampen blinker. Det betyder, at føreren skal trykke på **ON/OFF**-knappen for at gøre produktet aktivt igen.
- Produktet er deaktiveret, når indikatorlampen ikke lyser.



ADVARSEL: Det er kun sikkert at foretage inspektion eller vedligeholdelse på produktet, når produktet er deaktiveret. Produktet er deaktiveret, når lampen på **ON/OFF**-knappen ikke lyser.

4.2 Sådan startes produktet

1. Åbn dækslet til tastaturet.
2. Tryk på **ON/OFF**-knappen. Displayet lyser.
3. Brug **op/ned-pileknapperne** og **OK**-knappen til at indtaste Pinkoden.

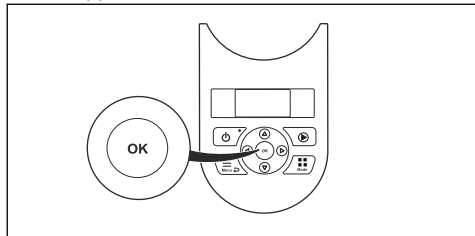

4. Vælg den ønskede driftstilstand og bekræft med **OK**. Se *Driftstilstande på side 28*.
5. Luk dækslet.

Bemærk: Hvis produktet er parkeret i ladestationen, vil det først forlade ladestationen igen, når batteriet er ladet helt op, og hvis tidsplanen tillader, at produktet arbejder.

4.3 Driftstilstande

Når der trykkes på knappen **Tilstand**, kan følgende driftstilstande vælges:

- Primært område
- Sekundært område (2. område)
- Parker
- Parker/Tidsplan
- Tilsidesæt tidsplan
- Pletklipping (SILENO life, smart SILENO life)

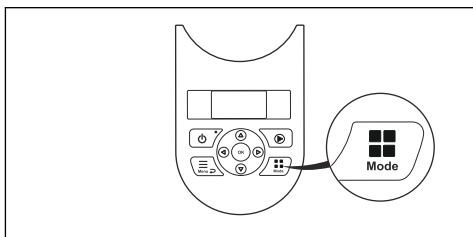

4.3.1 Primært område

Primært område er den almindelige driftstilstand, hvor produktet klipper græs og lader op automatisk.

4.3.2 2. område

For at slå sekundære områder skal driftstilstanden *2. område* vælges. Hvis *2. område* vælges, slår produktet græs, indtil batteriet er afladet.

Hvis produktet oplades i tilstanden *2. område*, lader det helt op, kører ca. 50 cm og stopper derefter. Det betyder, at produktet er ladet op og klar til at begynde at klippe. Hvis det primære arbejdsområde skal klippes efter opladningen, anbefales det at skifte til driftstilstanden *Primært område* før produktet placeres i ladestationen.

4.3.3 Parker

Driftstilstanden *Parker* betyder, at produktet forbliver i ladestationen, indtil en anden driftstilstand vælges.

4.3.4 Parker/Tidsplan

Driftstilstanden Parker/Tidsplan betyder, at produktet forbliver i ladestationen, indtil den næste tidsplan eller standby tillader brug. Se *Tidsplan og standby på side 29*.

4.3.5 Tilsidesæt tidsplan

Alle tidsplanindstillinger kan midlertidigt tilsidesættes ved at vælge *Tilsidesæt tidsplan*. Det er muligt at tilsidesætte planlægningen i 3 timer. Det er ikke muligt at tilsidesætte en standbyperiode.

4.3.6 Områdeklipping

SILENO life, smart SILENO life.

Områdeklipping er nyttig til hurtigt at klippe et område, hvor græsset er blevet klippet mindre

end i andre dele af haven. Du skal manuelt flytte produktet til det valgte område.

Områdeklipping betyder, at produktet klipper i et spiralformet mønster for at klippe græsset i det område, hvor den startede. Når dette er gjort, skifter produktet automatisk til *Primært område* eller *Sekundært område*.

Funktionen *Pletklipping* aktiveres med knappen **START**. Du kan vælge, at produktet skal fortsætte med at arbejde, når klipningen er færdig, ved at trykke på højre **piletast** og derefter angive *På primært område* eller *På sekundært område*.

4.4 Stop

1. Tryk på knappen **STOP** oven på produktet. Produktet stopper, og knivmotoren stopper.

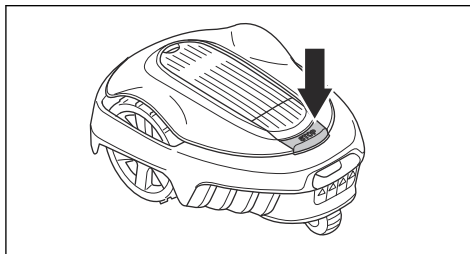

4.5 Sluk

1. Tryk på knappen **STOP**.
2. Åbn dækslet.
3. Tryk på **ON/OFF**-knappen i 3 sekunder.

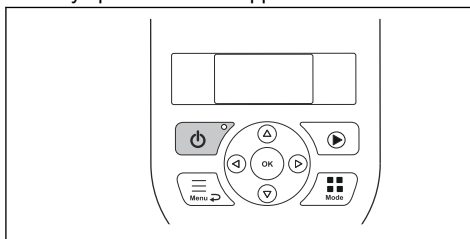

4. Produktet lukker ned.
5. Kontrollér, at indikatorlampen på **ON/OFF**-knappen ikke lyser.

4.6 Tidsplan og standby

Produktet har en indbygget standbyperiode i henhold til tabellen over standbytid. Standbytiden

er f.eks. en udmærket lejlighed til at vande plænen eller lege på den.

Model	Standbytid, minimum timer pr. dag
1250 m ²	3
1000 m ²	8
500 m ²	13
250 m ²	19

4.6.1 Eksempel 1

Dette eksempel gælder for produkter med et specificeret arbejdsområde på 500 m², men princippet er det samme for de andre modeller.

Tidsplanindstilling, Periode 1: 8:00-22:00.

Aktiv periode (A): 8:00-19:00.

Tidsplanindstillingerne sikrer, at produktet begynder at klippe plænen klokken 08:00. Produktet parkeres dog i standbytilstand i ladestationen fra klokken 19:00, hvor det forbliver, indtil det begynder at slå igen klokken 08:00.

Hvis tidsplanindstillingen er opdelt i to arbejdsperioder, kan standbyperioden indeles i en række perioder. Den minimale standbyperiode skal dog være i henhold til tabellen over standbytid.

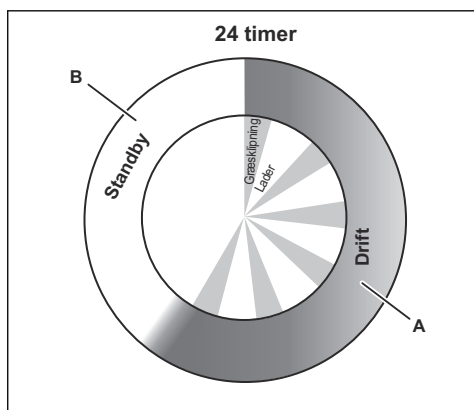

Eksempel: Et specificeret arbejdsområde på 500 m²

Drift, A = maks. timer	11
Opladning/standby, B = min. timer	13

4.6.2 Eksempel 2

Dette eksempel gælder for produkter med et specificeret arbejdsområde på 500 m², men princippet er det samme for de andre modeller.

Indstillinger for tidsplan kan opdeles i to arbejdsperioder for at undgå klipning, når der normalt er andre aktiviteter i gang. Hvis tidsplanindstillingerne er opdelt i to arbejdsperioder, inddeles standbyperioden i flere perioder. Den samlede standbyperiode skal dog være i henhold til tabellen over standbytid.

Tidsplanindstilling, Periode 1 (A): 8:00-17:00.

Tidsplanindstilling, Periode 2 (C): 20:00-23:00.

Aktiv periode (A): 8:00-17:00

Aktiv periode (C): 20:00-22:00.

Produktet er i drift mellem 08:00 og 17:00. Det starter igen klokken 20:00, men stopper klokken 22:00 pga. standbytilstand indtil næste start klokken 08:00.

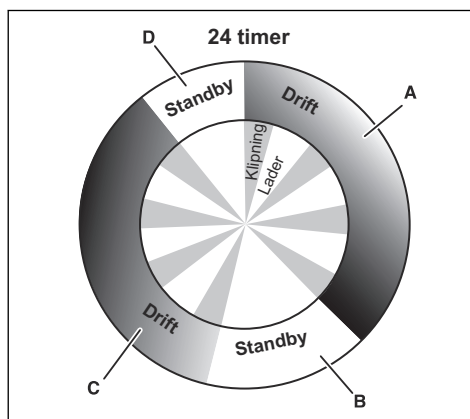

Eksempel: Et specificeret arbejdsområde på 500 m²

Drift, A + C = maks. timer	11
Opladning/standby, B + D = min. timer	13

4.7 Opladning af batteriet

Når produktet er nyt eller har været opbevaret i en længere periode, vil batteriet være afladt, og det vil være nødvendigt at oplade det, før produktet kan tages i brug. I tilstanden *Primært område* skifter produktet automatisk mellem klipning og opladning.



ADVARSEL: Oplad kun produktet vha. en ladestation, som er beregnet til det. Forkert brug kan forårsage elektrisk stød, overophedning eller udsivning af ætsende væske fra batteriet.

Skyl med vand i tilfælde af udsivning af elektrolytter, og søg lægehjælp, hvis de kom i kontakt med øjnene.

1. Tryk på **ON/OFF**-knappen for at starte produktet.
2. Placer produktet i ladestationen. Skub produktet så langt ind som muligt for at sikre, at der er ordentlig kontakt imellem produktet og ladestationen. Se kontakt og ladeslæder i *Produktoversigt på side 4*
3. Displayet viser en meddelelse om, at ladeprocessen er i gang.

4.8 Justér klippehøjden

Klippehøjden kan varieres fra MIN (2 cm) til MAKS (5 cm).



BEMÆRK: I de første uger efter en nyinstallation skal klippehøjden være indstillet til MAX for at undgå at beskadige løkkekablet. Herefter kan klippehøjden reduceres trinvist hver uge, indtil den ønskede klippehøjde er nået.

4.8.1 Indstilling af klippehøjden

1. Tryk på **STOP**-knappen for at standse produktet.
2. Åbn dækslet.

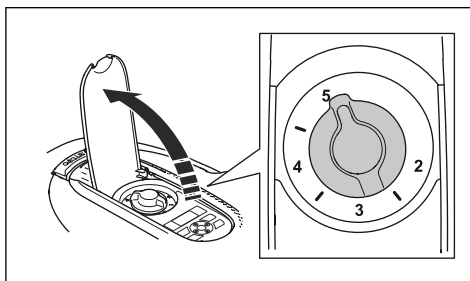

3. Drej grebet til den ønskede position.
 - Drej i urets retning for at øge klippehøjden.
 - Drej imod urets retning for at mindske klippehøjden.
4. Luk dækslet.

5 Vedligeholdelse

5.1 Introduktion - vedligeholdelse

For at forbedre driftssikkerheden og forlænge levetiden: Kontroller og rengør produktet regelmæssigt, og udskift slidte dele, når det er nødvendigt. Al vedligeholdelse og service skal udføres i henhold til GARDENA's anvisninger. Se *Garantivilkår på side 51*.

Når produktet tages i brug, skal knivdisken og knivene efterses én gang om ugen. Hvis slitage har været begrænset i denne periode, kan eftersynsintervallet forlænges.

Det er vigtigt, at knivdisken kan rotere ubesværet. Knivenes kanter må ikke være beskadigede. Knivenes levetid varierer meget og afhænger eksempelvis af:

- Driftstiden og størrelsen på arbejdsområdet.
- Type græs og sæsonbetonet vækst.
- Jord, sand og anvendelse af gødning.
- Tilstedeværelse af genstande som f.eks. kogler, henblæste genstande, legetøj, redskaber, sten, rødder og lignende.

Den normale levetid er 4 til 7 uger, når den bruges under gunstige forhold. Se *Sådan udskiftes knivene på side 33* for oplysninger om, hvordan knivene udskiftes.

Bemærk: Arbejde med sløve knive giver ringere klipperesultater. Kanterne af græsset bliver ikke klippet regelmæssigt, og der kræves mere energi, så produktet ikke længere kan vedligeholde et så stort areal.



ADVARSEL: Produktet skal være slået fra, før der udføres vedligeholdelse. Produktet er deaktiveret, når indikatorlampen på **ON/OFF**-knappen ikke lyser.



ADVARSEL: Brug beskyttelseshandsker.

5.2 Rengør produktet

Det er vigtigt at holde produktet rent. Et produkt med store mængder fastsiddende græs klarer

ikke skråninger særligt effektivt. Det anbefales at rengøre med en børste.

GARDENA tilbyder et særligt rengørings- og vedligeholdelsessæt som tilbehør. Kontakt din GARDENA Central Service.



BEMÆRK: Brug aldrig en højtryksrensers til at rengøre produktet. Brug aldrig opløsningsmidler til rengøring.

5.2.1 Chassis og knivdisk

Efterse knivdisken og knivene en gang om ugen.

1. Tryk på knappen **STOP**.
2. Tryk på **ON/OFF**-knappen i 3 sekunder for at slukke for produktet.
3. Kontrollér, at indikatorlampen på **ON/OFF**-knappen ikke lyser.
4. Hvis produktet er meget snavset, kan det rengøres med en opvaskebørste eller en haveslange. Brug ikke en højtryksrensers.
5. Vip produktet om på siden.
6. Rengør knivdisken og chassiset ved hjælp af f.eks. en opvaskebørste. Kontrollér samtidig, om knivdisken roterer frit i forhold til fodbeskyttelsen. Kontrollér også, om knivene er intakte og kan bevæge sig frit.

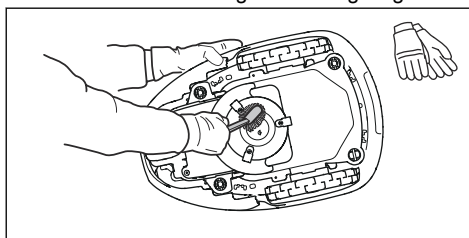

5.2.2 Hjul

Rengør omkring forhjulene og baghjulene samt omkring beslaget til baghjulene. Græs på hjulene kan have indvirkning på produktets funktion på skråninger.

5.2.3 Dæksel

Brug en fugtig, blød svamp eller en klud til at rengøre afskærmningen. Hvis afskærmningen er meget snavset, kan det være nødvendigt at

bruge en sæbeopløsning eller flydende opvaskemiddel.

5.2.4 Ladestation

Rengør regelmæssigt for græs, blade, kviste og andet, der måtte kunne hindre sammenkobling.



ADVARSEL: Afbryd ladestationen med stikket, før der udføres vedligeholdelse eller rengøring af ladestationen eller strømforsyningen.

5.3 Udskiftning af knivene



ADVARSEL: Brug knive og skrue af den rette type. GARDENA kun kan garantere sikkerheden ved brug af originale knive. Hvis kun knivene udskiftes, og den gamle skrue sættes i igen, kan skruen blive slidt under klippearbejdet. Det kan medføre, at knivene bliver slyngt ud under karosseriet med stor kraft og forårsager alvorlig personskade.

For en sikkerheds skyld skal alle slidte og beskadigede dele udskiftes. Selvom knivene er intakte, skal de alligevel udskiftes regelmæssigt for at sikre optimale klipperesultater og et lavt energiforbrug. Alle tre knive og skrue skal udskiftes på samme tid for at sikre, at klippesystemet er i balance. Brug GARDENA originale knive præget med det kronede H-mærkelogo, se *Garantivilkår på side 51*.

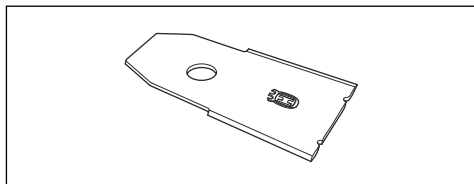

5.3.1 Sådan udskiftes knivene

1. Tryk på knappen **STOP**.
2. Åbn dækslet.
3. Tryk på **ON/OFF**-knappen i 3 sekunder for at slukke for produktet.

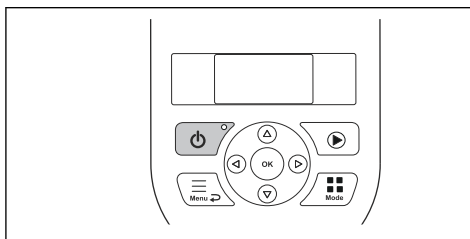

4. Kontrollér, at indikatorlampen på **ON/OFF**-knappen ikke lyser.
5. Vend produktet på hovedet. Placer produktet på et blødt og rent underlag for at undgå at ridse karosseriet og dækslet.
6. Fjern de tre skrue. Brug en skruetrækker med lige kærven eller en stjerneskruetrækker.

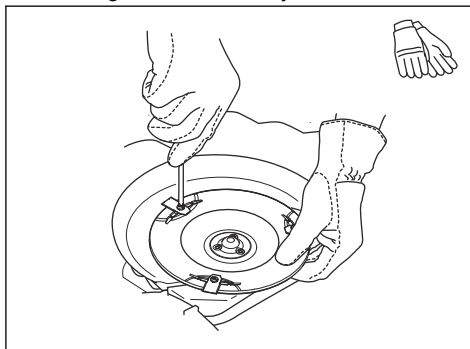

7. Fjern alle knive og skrue.
8. Fastgør nye knive og skrue.
9. Bekræft, at knivene kan bevæge sig frit.

5.4 Softwareopdatering

Hvis service udføres af kundeservice hos GARDENA, bliver tilgængelige softwareopdateringer downloadet til produktet af serviceteknikeren. Ejere af GARDENA-produkter kan opdatere softwaren, hvis dette påbegyndes af GARDENA. Registrerede brugere vil i så fald blive underrettet.

5.5 Batteri



ADVARSEL: Oplad kun produktet vha. en ladestation, som er beregnet til det. Forkert brug kan forårsage elektrisk stød, overophedning eller udsivning af ætsende væske fra batteriet. Skyl med vand i tilfælde af udsivning af elektrolytter, og søg lægehjælp, hvis de kom i kontakt med øjnene.



ADVARSEL: Brug kun originale batterier, der er blevet anbefalet af producenten. Produktsikkerheden kan ikke garanteres med andre batterier. Undgå at bruge ikke-genopladelige batterier.



BEMÆRK: Batteriet skal være ladet helt op inden vinteropbevaring. Hvis batteriet ikke er ladet helt op, kan det tage skade, og i visse tilfælde endda blive ubrugeligt.

Hvis produktets driftstider bliver kortere end normalt imellem opladningerne, er det et tegn på, at batteriet er ved at blive gammelt og på et tidspunkt skal udskiftes. Batteriet er i orden, så længe produktet opretholder en velplejet plæne.

Bemærk: Batterilevetiden afhænger af sæsonens længde og det antal timer, som produktet benyttes om dagen. En lang sæson eller mange daglige driftstimer kan betyde, at batteriet skal udskiftes oftere.

5.5.1 Sådan udskiftes batteriet



ADVARSEL: Brug kun originale batterier, der er blevet anbefalet af producenten. Produktsikkerheden kan ikke garanteres med andre batterier. Undgå at bruge ikke-genopladelige batterier. Apparatet skal kobles fra strømforsyningen, når batteriet tages ud.

1. Tryk på **ON/OFF**-knappen i 3 sekunder for at slukke for produktet. Kontrollér, at

indikatorlampen på **ON/OFF**-knappen ikke lyser.

2. Indstil klippehøjden til MIN (2).
3. Vend produktet på hovedet. Placer produktet på et blødt og rent underlag for at undgå at ridse huset og displayafdækningen.
4. Rengør rundt om batteridækslet.
5. Skru skrueerne til batteridækslet ud (Torx 20), og fjern batteridækslet.

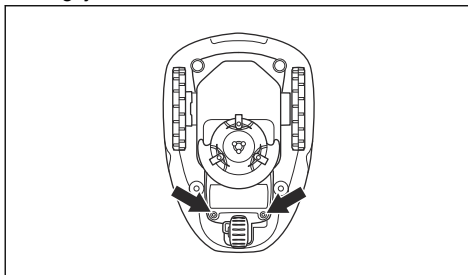

6. Udløs låsen på stikket, og træk det opad.



BEMÆRK: Træk ikke i kablerne.

7. Udløs låsen til batteriholderen, og løft batteriholderen (inkl. batteri) ud af produktet. Hvis det nye batteri er indkapslet i en hård plastkappe, skal du gå til nummer 10.

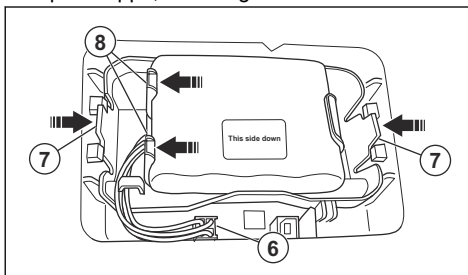

8. Udløs låsen på batteriet, og løft batteriet ud af batteriholderen.
9. Sæt det nye batteri i batteriholderen.

Bemærk: Etiketten "This side down" skal vende opad, når du sætter det på plads. Det betyder, at "This side down" vender nedad, når produktet står på hjulene.

10. Placer batteriholderen (inkl. batteri) tilbage på plads i produktet.

11. Tilslut kablet
12. Montér batteridækslet uden at klemme kablerne. Hvis pakningen på batteridækslet er synligt beskadiget, skal hele batteridækslet udskiftes.
13. Tilspænd forsigtigt de 4 skruer til batteridækslet (Torx 20).

5.6 Vinterservice

Indlever produktet til din GARDENA centrale serviceforhandler, før den opbevares for vinteren. Almindelig vinterservice vil bevare produktet i god stand og skabe de bedste betingelser for en ny sæson uden afbrydelser.

Servicen omfatter sædvanligvis følgende:

- Grundig rengøring af huset, chassiset, knivdisken og alle andre bevægelige dele.
- Afprøvning af produktets funktion og komponenter.
- Kontrol og eventuel udskiftning af sliddele som f.eks. knive og lejer.
- Afprøvning af produktets batterikapacitet samt anbefaling vedrørende eventuel udskiftning af batteriet.
- Hvis den nye software er tilgængelig, opdateres produktet.

6 Fejlfinding

6.1 Introduktion - fejlfinding

I dette kapitel beskrives fejl og symptomer, og du kan bruge det som vejledning, hvis produktet ikke fungerer som forventet. Yderligere forslag til afhjælpning af funktionsfejl eller symptomer findes på www.gardena.com.

6.2 Fejlmeddelelse

Nedenfor er der anført en række fejlmeddelelser, som kan blive vist på produktets display. Kontakt kundeservice hos GARDENA, hvis den samme meddelelse forekommer ofte.

Meddelelse	Årsag	Handling
<i>Hjulmotor blokeret, venstre</i>	Græs eller andet har viklet sig omkring drivhjulet.	Kontrollér drivhjulet, og fjern græs eller andre fremmedlegemer.
<i>Hjulmotor blokeret, højre</i>	Græs eller andet har viklet sig omkring drivhjulet.	Kontrollér drivhjulet, og fjern græs eller andre fremmedlegemer.
<i>Knivdisk blokeret</i>	Græs eller andet har viklet sig omkring knivdisken.	Kontrollér drivhjulet, og fjern græs eller andre fremmedlegemer.
	Knivdisken ligger i en vandpyt.	Flyt produktet, og sørg for at undgå, at der ophober sig vand i arbejdsområdet.
<i>Intet kabelsignal</i>	Strømforsyningen er ikke tilsluttet.	Kontroller forbindelsen til stikkontakten, og undersøg, om en jordfejlsafbryder er blevet udløst eller ej. Kontrollér, at lavspændingskablet er sluttet til ladestationen.
	Lavspændingskablet er beskadiget eller ikke tilsluttet.	Kontrollér, at lavspændingskablet ikke er beskadiget. Kontrollér også, om det er korrekt tilsluttet til ladestationen og strømforsyningen.
	Afgrænsningskablet er ikke forbundet med ladestationen.	Kontrollér, at afgrænsningskablets tilslutninger er sluttet korrekt til ladestationen. Udskift stikkene, hvis de bliver beskadigede. Se <i>Installation af afgrænsningskablet på side 19</i> .
	Afgrænsningskabel knækket.	Find ud af, hvor bruddet er. Erstat den beskadigede del af kablet med nyt kabel, og splejs enderne sammen ved hjælp af en original sammenkoblingsenhed. Se <i>Find brud i løkkekablet på side 44</i> .
	<i>ECO-tilstand</i> er aktiveret, og produktet har forsøgt at starte uden for ladestationen.	Sæt produktet i ladestationen, og tryk på STOP -knappen. Se <i>ECO-tilstand på side 25</i> .
	Afgrænsningskablet krydses på vejen til og fra en ø.	Kontrollér, at afgrænsningskablet er lagt i overensstemmelse med anvisningerne, f.eks. i den rigtige retning rundt om øen. Se <i>Installation af afgrænsningskablet på side 19</i> .
	Forbindelsen imellem produktet og ladestationen er afbrudt.	Sæt produktet i ladestationen, og generer et nyt kabelsignal.
	Forstyrrelser fra metalgenstande (hegn, armeringsjern) eller nedgravede kabler i nærheden.	Prøv at flytte afgrænsningskablet.

Meddelelse	Årsag	Handling
<i>Lukket inde</i>	Produktet er kommet til at sidde fast i et eller andet.	Frigør produktet, og afhjælp årsagen til, at det er blevet lukket inde.
	Produktet er kørt fast bag en række hindringer.	Kontrollér, om eventuelle hindringer gør det vanskeligt for produktet at komme videre fra dette sted.
<i>Udenfor arbejdsområde</i>	Der er blevet byttet om på afgrænsningskablets tilslutninger til ladestationen.	Kontrollér, at afgrænsningskablet er forbundet korrekt.
	Afgrænsningskablet ligger for tæt på kanten af arbejdsområdet.	Kontrollér, at afgrænsningskablet er lagt i overensstemmelse med anvisningerne. Se <i>Installation af afgrænsningskablet på side 19</i> .
	Arbejdsområdet skråner for meget ved afgrænsningsløkken.	
	Afgrænsningskablet er lagt i den forkerte retning omkring en ø.	
	Forstyrrelser fra metalgenstande (hegn, armeringsjern) eller nedgravede kabler i nærheden.	Prøv at flytte afgrænsningskablet.
	Produktet har vanskeligt ved at skelne signalet fra et andet signal, der hører til en produktinstallation i nærheden.	Sæt produktet i ladestationen, og generer et nyt kabelsignal.
<i>Tomt batteri</i>	Produktet kan ikke finde ladestationen.	Kontrollér, at ladestationen og guidekablet er installeret i overensstemmelse med anvisningerne. Se <i>Installation af guidekablet på side 19</i> .
	Guidekablet er knækket eller er ikke tilsluttet.	Find ud af, hvor bruddet er, og afhjælp problemet.
	Batteriet er brugt op.	Erstat batteriet. Se <i>Batteri på side 34</i> .
	Ladestationens antenne er defekt.	Kontrollér, om indikatorlampen i ladestationen blinker rødt. Se <i>Indikatorlampen på ladestationen på side 42</i> .
<i>Forkert pinkode</i>	Der er indtastet en forkert pinkode. Der tillades fem forsøg, hvorefter tastaturet blokeres i fem minutter.	Indtast den korrekte pinkode. Kontakt kundeservice hos GARDENA, hvis du har glemt pinkoden.

Meddelelse	Årsag	Handling
<i>Kører ikke</i>	Produktet er kommet til at sidde fast i et eller andet.	Frigør produktet, og afhjælp årsagen til den manglende fremdrift. Hvis problemet skyldes vådt græs, må produktet først tages i brug igen, når plænen er tør.
	Arbejdsområdet omfatter en stejl skråning.	Stejle skråninger skal isoleres fra området. Se <i>Undersøgelse af, hvor guidekablet skal lægges på side 18</i> .
	Guidekablet er ikke lagt i en vinkel på en skråning.	Hvis guidekablet lægges på en skråning, skal det lægges i en vinkel på tværs af skråningen. Se <i>Installation af guidekablet på side 19</i> .
<i>Hjulmotoren overbelastet, højre</i>	Produktet er kommet til at sidde fast i et eller andet.	Frigør produktet, og afhjælp årsagen til den manglende fremdrift. Hvis problemet skyldes vådt græs, må produktet først tages i brug igen, når plænen er tør.
<i>Hjulmotor overbelastet, venstre</i>		
<i>Ladestation blokeret</i>	Kontakten imellem ladepolerne og kontaktpolerne kan være dårlig, og produktet har gjort en række forsøg på at oplade.	Sæt produktet i ladestationen, og kontroller, at der opnås god kontakt imellem ladesæderne og kontaktlisterne.
	En genstand er i vejen for produktet.	Fjern genstanden.
	Ladestationen er løftet eller bøjet.	Bekræft, at ladestationen er placeret på et helt fladt og vandret underlag. Ladestationen må ikke løftes eller bøjes.
<i>Sidder fast i ladestation</i>	Der er en genstand i vejen for produktet, som forhindrer det i at forlade ladestationen.	Fjern genstanden.
<i>Op og Ned</i>	Produktet hælder for kraftigt eller er væltet.	Vend produktet rigtigt igen.
<i>Behøver manuel ladning</i>	Produktet er indstillet til driftstilstanden <i>Sekundært område</i> .	Placer produktet i ladestationen. Dette er helt normalt, og det er ikke nødvendigt at gøre noget.
<i>Næste start tt:mm</i>	Tidsplanindstillingen forhindrer produktet i at starte.	Tilpas tidsplanindstillingerne. Se <i>Udførelse af indstillinger for tidsplan på side 21</i> .
	Hviletiden er i gang. Produktet har en indbygget standbyperiode i henhold til tabellen over standbytid.	Dette er helt normalt, og det er ikke nødvendigt at gøre noget.
	Uret på produktet er ikke korrekt.	Indstil klokkeslættet. Se <i>Indstilling af klokkeslæt og dato på side 26</i> .

Meddelelse	Årsag	Handling
<i>Dagens klipning fuldført</i>	Hviletiden er i gang. Produktet har en indbygget standbyperiode i henhold til tabellen over standbytid.	Dette er helt normalt, og det er ikke nødvendigt at gøre noget.
<i>Løftet</i>	Løftesensoren er blevet aktiveret, fordi produktet er blevet lukket inde.	Frigør produktet.
<i>Stødsensorproblemer, for/bag</i>	Produktets karosseri kan ikke bevæge sig frit omkring chassiset.	Kontrollér, at produktets karosseri kan bevæge sig frit omkring chassiset. Hvis problemet ikke løses, kræver meddelelsen hjælp fra en autoriseret servicetekniker.
<i>Hjulumotorproblem, højre/venstre</i>	Græs eller andet har viklet sig omkring drivhjulet.	Rengør hjulene og området omkring hjulene.
<i>Sikkerhedsfunktion defekt</i>	Midlertidigt elektrisk problem eller softwareproblem i produktet.	Genstart produktet. Hvis problemet ikke løses, kræver meddelelsen hjælp fra en autoriseret servicetekniker.
<i>Elektronisk problem</i>		
<i>Kabelsensorproblemer, for/bag</i>		
<i>Problem med ladesystem</i>		
<i>Tiltsensorproblem</i>		
<i>Midlertidigt problem</i>		
<i>Midlertidigt batteriproblem</i>	Midlertidigt batteri- eller softwareproblem i produktet.	Genstart produktet. Frakobl batteriet, og kobl det til igen. Hvis problemet ikke løses, kræver meddelelsen hjælp fra en autoriseret servicetekniker.
<i>Batteriproblem</i>		
<i>Ladestrøm for høj</i>	Forkert eller defekt strømforsyning.	Genstart produktet. Hvis problemet ikke løses, kræver meddelelsen hjælp fra en autoriseret servicetekniker.
<i>Tilslutningsproblemer</i>	Potentielt problem på tilslutningskreds-løbspladen i produktet.	Genstart produktet. Hvis problemet ikke løses, kræver meddelelsen hjælp fra en autoriseret servicetekniker.
<i>Tilslutningsindstillinger gemt</i>	Tilslutningsindstillingerne blev gemt på grund af en fejl.	Kontroller og skift indstillingerne, hvis nødvendigt.

Meddelelse	Årsag	Handling
<i>Dårlig GPS-signal-kvalitet</i>	Tilslutningskredsløbspladen i produktet er samlet på hovedet, eller selve produktet er væltet eller vendt på hovedet.	Kontrollér, at produktet ikke er på hovedet eller væltet. Hvis ikke, kræver meddelelsen hjælp fra en autoriseret servicetekniker.

6.3 Informationsmeddelelser

Nedenfor er der anført en række informationsmeddelelser, som kan blive vist på produktets display. Kontakt kundeservice hos GARDENA, hvis den samme meddelelse forekommer ofte.

Meddelelse	Årsag	Handling
<i>Lav batterispænding</i>	Produktet kan ikke finde ladestationen.	Kontrollér, at ladestationen og guidekablet er installeret i overensstemmelse med anvisningerne. Se <i>Installation af guidekablet på side 19</i> .
	Guidekablet er knækket eller er ikke tilsluttet.	Find ud af, hvor bruddet er, og afhjælp problemet.
	Batteriet er brugt op.	Erstat batteriet. Se <i>Batteri på side 34</i> .
	Ladestationens antenne er defekt.	Kontrollér, om indikatorlampen i ladestationen blinker rødt. Se <i>Indikatorlampen på ladestationen på side 42</i> .
<i>Indstillinger genoprettes</i>	Bekræftelse af, at <i>Nulstil alle brugerindstillinger</i> er blevet udført.	Dette er normalt. Ingen indgriben nødvendig.
<i>Guide ikke fundet</i>	Guidekablet er ikke tilsluttet til ladestationen.	Kontrollér, at guidekablets tilslutning er tilsluttet ordentligt til ladestationen. Se <i>Installation af guidekablet på side 19</i> .
	Brud på guidekablet.	Find ud af, hvor bruddet er. Udskift den beskadigede del af guidekablet med nyt løkke-kabel, og splejs enderne sammen ved hjælp af en original sammenkoblingsenhed.
	Guidekablet er ikke sluttet til afgrænsningsløggen.	Kontrollér, at guidekablet er tilsluttet korrekt til afgrænsningsløggen. Se <i>Installation af guidekablet på side 19</i> .
<i>Guidekalibrering mislykkedes</i>	Produktet har ikke kalibreret guidekablet.	Kontrollér, at guidekablet er installeret i overensstemmelse med anvisningerne. Se <i>Undersøgelse af, hvor guidekablet skal lægges på side 18</i> . Kontroller også, at minimumafstanden til venstre for guidekablet er opfyldt. Se <i>Undersøgelse af, hvor guidekablet skal lægges på side 18</i> .
<i>Guidekalibrering udført</i>	Produktet har kalibreret guidekablet.	Ingen indgriben nødvendig.

6.4 Indikatorlampen på ladestationen

Hvis installationen er fuldt funktionsdygtig, skal indikatorlampen på ladestationen lyse konstant grønt eller blinke grønt. Følg nedenstående fejlfindingsvejledning, hvis der indikeres noget andet.

Der er mere hjælp på www.gardena.com. Kontakt kundeservice hos GARDENA, hvis du har brug for yderligere hjælp.

Lys	Årsag	Handling
<i>Konstant grønt lys</i>	Gode signaler	Ingen indgriben nødvendig
<i>Blinkende grønt lys</i>	Signalerne er gode, og <i>ECO-tilstand</i> er aktiveret.	Ingen indgriben nødvendig. For flere oplysninger om <i>ECO-tilstand</i> . Se <i>ECO-tilstand på side 25</i> .
<i>Blinkende blå lys</i>	Afgrænsningsløkken er ikke forbundet med ladestationen.	Kontrollér, at afgrænsningskablets tilslutninger er sluttet korrekt til ladestationen. Se <i>Installation af guidekablet på side 19</i> .
	Brud i afgrænsningsløkken.	Find ud af, hvor bruddet er. Erstat den beskadigede del af kablet med nyt kabel, og splejs enderne sammen ved hjælp af en original sammenkoblingsenhed.
<i>Blinkende gult lys</i>	Guidekablet er ikke tilsluttet til ladestationen.	Bekræft, at guidekablets stik er korrekt forbundet til ladestationen. Se <i>Installation af guidekablet på side 19</i>
	Brud på guidekablet.	Find ud af, hvor bruddet er. Erstat den beskadigede del af guidekablet med nyt løkkekabel, og splejs enderne sammen ved hjælp af en original sammenkoblingsenhed.
<i>Blinkende rødt lys</i>	Afbrydelse i ladestationens antenne.	Kontakt kundeservice hos GARDENA.
<i>Konstant rødt lys</i>	Fejl i printkortet eller forkert strømforsyning i ladestationen. Fejlen skal udbedres af en autoriseret servicetekniker.	Kontakt kundeservice hos GARDENA.

6.5 Symptomer

Hvis dit produkt ikke fungerer som forventet, skal du følge nedenstående symptomvejledning.

Her findes ofte stillede spørgsmål om www.gardena.com, hvor du får mere detaljerede svar på en række standardspørgsmål. Kontakt kundeservice hos GARDENA, hvis du stadig ikke kan finde en årsag til fejlen.

Symptomer	Årsag	Handling
Produktet har svært ved at koble til.	Guidekablet er ikke lagt i en lang lige linje, som er langt nok ude fra ladestationen.	Bekræft, at ladestationen er installeret i overensstemmelse med anvisningerne i <i>Installation af ladestationen på side 19</i>
	Guidekablet er ikke stukket gennem noten under ladestationen.	Det er absolut afgørende for betjeningen, at guidekablet sidder helt lige, og at det er i den korrekte position under ladestationen. Sørg derfor for, at guidekablet altid sidder i noten i bunden af ladestationen. Se <i>Installation af guidekablet på side 19</i> .
	Ladestationen står på en skråning.	Sæt ladestationen på en overflade, der er fuldstændigt plan. Se <i>Undersøgelse af, hvor ladestationen skal placeres på side 15</i> .
Produktet arbejder på forkerte tidspunkter	Uret på produktet skal stilles.	Stil uret. Se <i>Indstilling af klokkeslæt og dato på side 26</i> .
	Start- og stoptiderne for klipning af plænen er forkerte.	Nulstil start- og stoptidspunkterne for klipning af plænen. Se <i>Nulstilling af indstilling for tidsplan på side 23</i> .
Produktet vibrerer.	Beskadigede knive fører til ubalance i klippesystemet.	Efterse knivene og skrueerne, og erstæt dem om nødvendigt. Se <i>Sådan udskiftes knivene på side 33</i> .
	For mange knive i samme position giver ubalance i klippesystemet.	Bekræft, at der kun er monteret én kniv på hver skrue.
	Der anvendes forskellige versioner (tykkelser) af GARDENA-klinger.	Kontroller, om knivene er forskellige versioner.
Produktet kører, men knivdisken roterer ikke.	Produktet søger efter ladestationen eller kører til startpunktet.	Ingen indgriben. Knivdisken roterer ikke, når produktet søger efter ladestationen.
Produktet klipper i kortere perioder end normalt imellem opladningerne.	Græs eller andre fremmedlegemer blokerer knivdisken.	Fjern og rengør knivdisken. Se <i>Rengør produktet på side 32</i> .
	Batteriet er brugt op.	Erstat batteriet. Se <i>Batteri på side 34</i> .
Både arbejds- og ladetiderne er kortere end normalt.	Batteriet er brugt op.	Erstat batteriet. Se <i>Batteri på side 34</i> .

Symptomer	Årsag	Handling
Produktet står ti-mevis i ladestationen.	Produktet har en indbygget standbypæriode i henhold til tabellen over standbytid. Se <i>Tidsplan og standby på side 29</i> .	Ingen indgriben.
	STOP -knappen er aktiveret.	Åbn dækslet, indtast pinkoden, og bekræft med knappen OK . Tryk på knappen Start , og luk derefter dækslet.
Uensartet klippere-sultat.	Produktet arbejder for få timer om dagen.	Forøg klippetiden. Se <i>Sådan beregnes planlægningsindstillingen på side 22</i> .
	Faconen på arbejdsområdet kræver brug af <i>Areal 1-3</i> , så produktet kan finde vej til alle fjernt beliggende områder.	Brug <i>Areal 1-3</i> til at styre produktet til et fjernt beliggende område. Se <i>Sådan indstilles funktionen Dækning af plæne-areal på side 24</i> .
	Indstillingen <i>Hvor tit?</i> er forkert i forhold til arbejdsområdets udformning.	Bekræft, at den korrekte værdi for <i>Hvor tit?</i> er valgt.
	Arbejdsområdet er for stort.	Forsøg at begrænse arbejdsområdet eller forlænge driftstiden. Se <i>Sådan indstilles tidsplanen på side 22</i> .
	Sløve knive.	Erstat alle knivene. Se <i>Sådan udskiftes knivene på side 33</i> .
	Højt græs i forhold til den indstillede klippehøjde.	Øg klippehøjden, og reducér den derefter gradvist.
	Ophobning af græs ved knivdisken eller omkring motorakslen.	Se efter, om knivdisken roterer frit og uhindret. Hvis ikke skal knivdisken skrues af, og græs og fremmedlegemer skal fjernes. Se <i>Rengør produktet på side 32</i> .

6.6 Find brud i løkketkablet

Brud på afgrænsningskablet er normalt en følge af utilsigtet fysisk beskadigelse af kablet, f.eks. i forbindelse med havearbejde med en skovl. I lande med frost i jorden kan skarpe sten, som bevæger sig i jorden, ligeledes beskadige kablet. Brud kan også skyldes trækbelastninger på kablet under installationen.

For lav klipning af græsset umiddelbart efter installationen kan også beskadige kablets isolering. Skader på isoleringen vil muligvis først medføre forstyrrelser flere uger eller måneder senere. Det kan undgås ved altid at vælge den maksimale klippehøjde de første par uger efter installationen og derefter sænke højden ét trin ad gangen hver anden uge, indtil den ønskede klippehøjde er nået.

En defekt splejsning i løkketkablet kan også føre til forstyrrelser flere uger efter, at splejsningen blev udført. En fejlbehæftet splejsning kan f.eks. være en følge af, at den originale sammenkoblingsenhed ikke er trykket hårdt nok sammen ved hjælp af en tang, eller at der er brugt en sammenkoblingsenhed af ringere kvalitet end den originale. Kontrollér alle kendte splejsninger, før der udføres yderligere fejlsøgning.

Et ledningsbrud kan lokaliseres ved gradvist at halvere det stykke af løkken, hvori bruddet kan være forekommet, indtil der kun er et meget kort stykke kabel tilbage.

Følgende metode virker ikke, hvis *ECO-tilstand* er aktiveret. Kontrollér først, at *ECO-tilstand* er deaktiveret. Se *ECO-tilstand på side 25*.

1. Kontrollér, at indikatorlampen i ladestationen blinker blåt, hvilket er et tegn på brud i afgrænsningsløggen. Se *Indikatorlampen på ladestationen på side 42*.

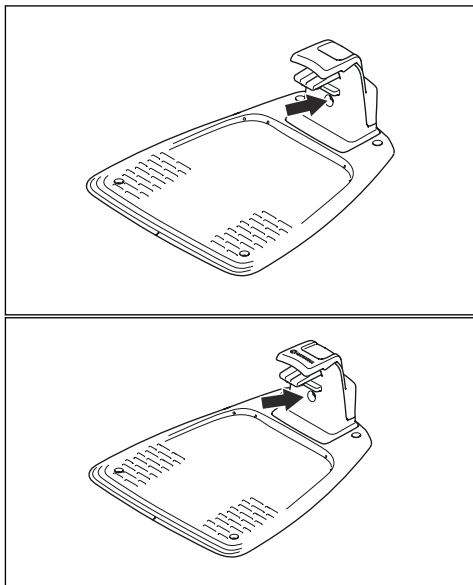

2. Undersøg, om afgrænsningskablets tilslutninger til ladestationen er korrekt tilsluttet, og om de er ubeskadigede. Kontrollér først, at indikatorlampen i ladestationen stadig blinker blåt.

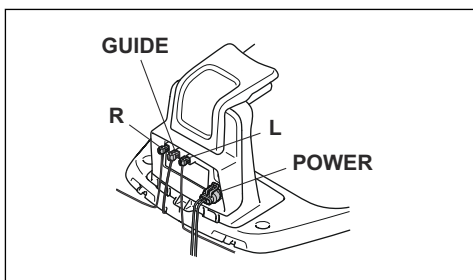

3. Byt om på tilslutningerne til guidekablet og afgrænsningskablet i ladestationen.

Start ved at skifte tilslutning L og GUIDE.

Hvis indikatorlampen lyser konstant grønt, befinder bruddet sig et sted på afgrænsningskablet mellem L og det punkt, hvor guidekablet er forbundet med

afgrænsningskablet (den tykke sorte streg i illustrationen).

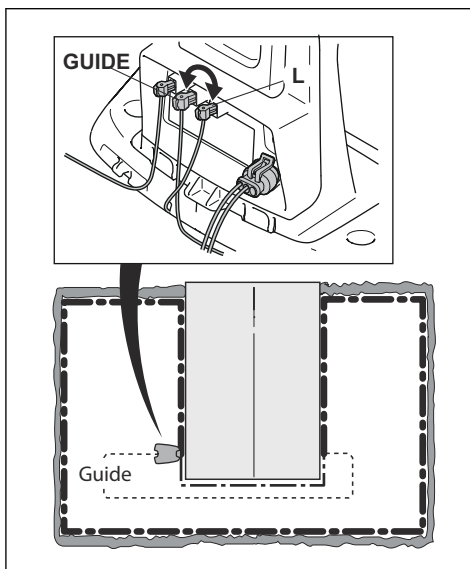

Ret fejlen ved hjælp af afgrænsningskablet, stik og sammenkoblingsenhed(er):

- a) Hvis det mistænkte afgrænsningskabel er kort, så er det nemmeste at udskifte hele afgrænsningskablet mellem L og det punkt, hvor guidekablet er forbundet med afgrænsningskablet (den tykke sorte streg).
- b) Hvis det mistænkte afgrænsningskabel er langt (den tykke sorte streg), skal du gøre som følger: Sæt L og GUIDE tilbage til deres oprindelige positioner. Afbryd derefter R. Tilslut et nyt afgrænsningskabel til R. Tilslut den anden ende af dette nye afgrænsningskabel til et sted midt i det mistænkte kabelstykke.

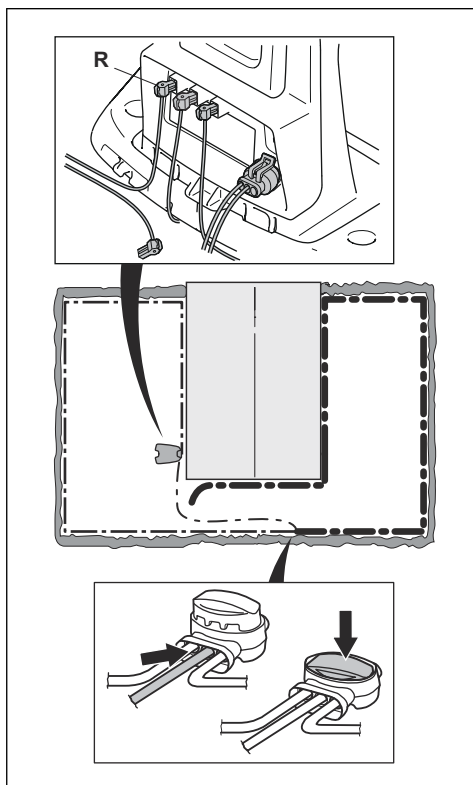

Hvis indikatorlampen nu lyser grønt, befinder bruddet sig et sted på kablet imellem den frakoblede ende og det sted, hvor det nye kabel er tilsluttet (den tykke sorte streg nedenfor). Hvis det skulle være tilfældet, skal det nye kabels tilslutningssted flyttes tættere på den afbrudte ende (omtrent i midten af det mistænkte kabelstykke), og derefter kontrolleres det igen, om indikatorlampen lyser grønt.

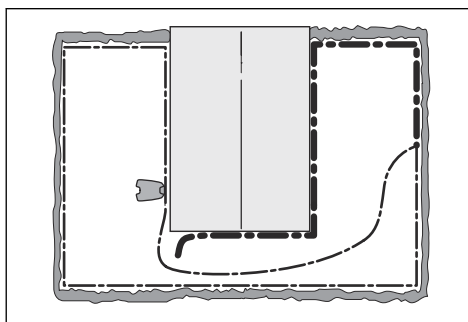

Fortsæt, indtil der kun er et meget kort stykke af kablet tilbage, hvilket er forskellen mellem et konstant grønt lys og et blinkende blåt lys. Følg derefter anvisningerne i trin 5 nedenfor.

4. Hvis indikatorlampen stadig blinker blåt i trin 3 ovenfor: Sæt L og GUIDE tilbage i de oprindelige positioner. Tænd derefter R og GUIDE. Hvis indikatorlampen nu lyser kontant grønt, skal du frakoble L og tilslutte et nyt afgrænsningskabel til L. Tilslut den anden ende af dette nye kabel til et sted midt i det mistænkte kabelstykke. Følg den samme fremgangsmåde som i 3a) og 3b) ovenfor.
5. Når bruddet er fundet, skal det beskadigede stykke udskiftes med nyt kabel. Benyt altid originale sammenkoblingsenheder.

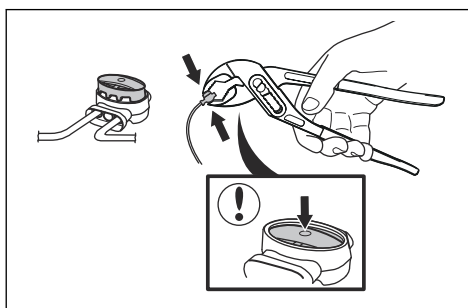

7 Transport, opbevaring og bortskaffelse

7.1 Transport

De medfølgende li-ion-batterier overholder lovkravene vedrørende farligt gods.

- Overhold alle gældende nationale bestemmelser.
- Overhold de særlige krav vedrørende emballage og etiketter til kommerciel transport, herunder tredjeparter og speditører.

7.2 Opbevaring

- Oplad produktet helt. Se *Opladning af batteriet på side 31*.
- Sluk produktet med **ON/OFF**-knappen. Se *ON/OFF-knappen på side 28*.
- Rengør produktet. Se *Rengør produktet på side 32*.
- Opbevar produktet på et tørt, frostfrit sted.
- Opbevar produktet med alle hjul på en jævn overflade under opbevaring, eller brug et GARDENA vægophæng.
- Hvis du opbevarer ladestationen indendørs, frakobl og fjern strømforsyningen og alle stik fra ladestationen. Sæt enden af hvert stik ledning i en beholder med fedt.

Bemærk: Hvis du opbevarer ladestationen udendørs, må du ikke frakoble strømforsyningen og stikforbindelserne.

7.3 Bortskaffelse

- Overhold de lokale krav til genanvendelse og de gældende regler.
- Se *Sådan udskiftes batteriet på side 34*, hvis du har spørgsmål angående fjernelse af batteriet.

8 Tekniske data

8.1 Tekniske data

Data	SILENO city smart SILENO city	SILENO life smart SILENO life
Dimensioner		
Længde, cm	55	58
Bredde, cm	38	39
Højde, cm	23	23
Vægt, kg	7,3	7,3

Elektrisk system	SILENO city smart SILENO city	SILENO life smart SILENO life
Batteri, litium-ion 18 V/2,1 Ah varenr.	584 85 28-01, 584 85 28-02	
Batteri, litium-ion 18 V/2,0 Ah varenr.	590 21 42-02	
Batteri, litium-ion 18,25 V/2,0 Ah varenr.	590 21 42-03	
Strømforsyning, V/28 V DC	100-240	100-240
Længde af lavspændingskabel, m	5	5
Moderat energiforbrug ved maks. anvendelse	4 kWh/måned i et arbejdsområde på 500 m ²	7 kWh/måned i et arbejdsområde på 1250 m ²
Ladestrøm, A DC	1,3	1,3
Gennemsnitlig klippetid, min.	65	65
Gennemsnitlig ladetid, min.	60	60

Afgrænsningskablets antenne	SILENO city smart SILENO city	SILENO life smart SILENO life
Driftsfrekvensbånd, Hz	300-80000	300-80000
Maksimal radiofrekvenseffekt, mW ved 60 m ¹	< 25	< 25

¹ Maks. aktiv udgangseffekt til antenner i frekvensbåndet, hvor radioudstyret arbejder.

Emission af støj til omgivelserne målt som lydeffekt²	SILENO city smart SILENO city	SILENO life smart SILENO life
Målt støjniveau for lydeffekt dB (A)	56	56
Usikkerheder i forbindelse med støjemissioner K_{WA} , dB (A)	2	2
Garanteret støjniveau for lydeffekt dB (A)	58	58
Lydtrykstøjniveau ved brugerens øre, dB (A) ³	45	45

Erklæringerne vedrørende afgivelse af støj overholder EN 50636-2-107:2015

Klipning	SILENO city smart SILENO city	SILENO life smart SILENO life
Klippesystem	3 drejelige skæreknive	
Klippemotoromdrejninger, omdrejningstal	2500	2500
Strømforbrug under klipning, W +/- 20 %	20	20
Klippehøjde, cm	2-5	2-5
Klippebredde, cm	16	22
Smallest mulige passage, cm	60	60
Maks. skråning for klippeområde, %	25	30
Maks. skråning for afgrænsningskabel, %	10	10
Maks. længde af afgrænsningskabel, m	300	300
Maks. længde af guidekabel, m	150	150

IP-klassificering	SILENO city smart SILENO city	SILENO life smart SILENO life
Produkt	IPX5	IPX5
Ladestation	IPX5	IPX5
Strømforsyning	IPX4	IPX4

Bluetooth®	SILENO city smart SILENO city	SILENO life smart SILENO life
Driftsfrekvensbånd, MHz	2400 - 2484	2400 - 2484
Maksimal transmitteret effekt, dBm	8	8

² Emission af støj til omgivelserne målt som lydeffekt (L_{WA}) i henhold til EF-direktiv 2000/14/EF. Det garanterede lydeffektniveau omfatter produktionsafvigelses samt afvigelses fra testkoden på 1-3 dB(A).

³ Usikkerheder i forbindelse med lydtrykstøj K_{pA} , 2-4 dB (A)

Intern SRD (short range device)	SILENO city, SILENO life	smart SILENO city, smart SILENO life
Driftsfrekvensbånd, MHz	-	863-870
Maksimal transmitteret effekt, dBm	-	14
Frekvensområde uden forhindringer, ca. m	-	100

Husqvarna AB garanterer ikke fuld kompatibilitet mellem produktet og andre typer trådløse systemer som fjernbetjeninger, radiosendere, teleslynger, nedgravet dyreindhegning eller lignende.

Produkterne er fremstillet i England eller Tjekkiet. Se oplysningerne på typeskiltet. Se *Indledning på side 3*.

9 Garanti

9.1 Garantivilkår

GARDENA garanterer, at dette produkt fungerer korrekt i en periode på to år (fra købsdatoen).

Garantien dækker alvorlige fejl i materialer og produktionsfejl. Inden for garantiperioden ombytter eller reparerer vi produktet uden beregning, hvis følgende betingelser er opfyldt:

- Produktet og ladestationen må kun benyttes i overensstemmelse med anvisningerne i denne brugsanvisning. Producentens garanti påvirker ikke eksisterende garantikrav mod forhandleren.
- Slutbrugere eller uautoriserede tredjeparter må ikke gøre forsøg på at reparere produktet.

Eksempler på fejl, der ikke er omfattet af garantien:

- Skader, der skyldes sivende vand fra brug af en højtryksrenser, eller fra nedsænkning i vand, f.eks. når kraftig regn danner vandpytter.
- Skader forårsaget af lynnedslag.
- Skader, der skyldes forkert opbevaring eller håndtering af batteriet.
- Skader forårsaget af brug af GARDENA batterier, der ikke er originale.
- Skader forårsaget af manglende anvendelse af originale reservedele og originalt tilbehør, som f.eks. knive og monteringsmateriale, fra GARDENA.
- Skader på afgrænsningskablet.
- Skader forårsaget af ikke-autoriseret ændring eller manipulation med produktet eller dets strømforsyning.

Knivene og hjulene betragtes som sliddele og er ikke omfattet af garantien.

Hvis der opstår fejl på dit GARDENA-produkt, bedes du kontakte kundeservice hos GARDENA for yderligere oplysninger. Sørg venligst for at have kvitteringen og produktets serienummer ved hånden, når du kontakter kundeservice hos GARDENA.

10 EU-overensstemmelseserklæring

10.1 EU-overensstemmelseserklæring

Husqvarna AB, SE-561 82 Huskvarna, Sverige, tlf.: +46-36-146500, erklærer, at robotplæneklippere **GARDENA SILENO city GARDENA smart SILENO city, GARDENA SILENO life og GARDENA smart SILENO life** med serienumre fra 2018 uge 48 og frem (året og ugen er tydeligt angivet på typeskiltet med et efterfølgende serienummer) opfylder forskrifterne i RÅDETS DIREKTIV:

- Direktiv "angående maskiner" **2006/42/EF**.
 - Særlige krav til batteridrevne, elektriske robotplæneklippere **EN 50636-2-107: 2015**
 - Elektromagnetiske felter **EN 62233: 2008**.
- Direktiv om "begrænsning af anvendelse af visse farlige stoffer" **2011/65/EU**.
 - Følgende standard er anvendt: **EN 50581:2012**
- Direktiv "vedrørende støjemissioner fra udstyr til udendørs anvendelse" **2000/14/EF**.
Se *Tekniske data på side 48* for oplysninger om støjemissioner og klippebredden.

Det bemyndigede organ 0404, RISE SMP Svensk Maskinprovning AB, Box 7035, SE-750 07 Uppsala, Sweden har udstedt en rapport vedrørende evaluering af overensstemmelse med bilag VI til Rådets direktiv af 8. maj 2000 "vedrørende støjemissioner til omgivelserne" 2000/14/EF. Certifikatet er nummereret: 01/901/287 for GARDENA SILENO city og for GARDENA smart SILENO city, GARDENA SILENO life og GARDENA smart SILENO life.

- Direktiv "vedrørende radioudstyr" **2014/53/EU**. Der er anvendt følgende standarder:
 - **ETSI EN 303 447** Udkast V1.1.1
 - **ETSI EN 300 328** v2.2.0
- Elektromagnetisk kompatibilitet:
 - **ETSI EN 301 489-1** Udkast v2.2.0
 - **ETSI EN 301 489-17** Udkast v3.2.0
- For GARDENA smart SILENO city og GARDENA smart SILENO life udstyret med smart system-enhed også:

- **ETSI EN 301 489-3** v2.1.1
- **ETSI EN 300 220-1** v3.1.1
- **ETSI EN 300 220-2** v3.1.1



Huskvarna, 1.11.2018

Lars Roos

Global R&D Director, Electric category

(Autoriseret repræsentant for Husqvarna AB og ansvarlig for teknisk dokumentation.)



Copyright © 2017 Husqvarna. Alle rettigheder forbeholdes.

GARDENA og andre produkter og varemærketegn er varemærker tilhørende Husqvarna Group.
Alle nævnte målinger er omtrentlige.

www.gardena.com

Originale instruktioner

1140586



2019-01-03