

Priručnik

R38Li, R40Li, R45Li, R50Li,
R70Li, R80Li



gardena.com



Sadržaj

1 Uvod		6 Rješavanje problema	
1.1 Uvod.....	3	6.1 Uvod – rješavanje problema.....	35
1.2 Pregled proizvoda	4	6.2 Poruke o kvaru.....	35
1.3 Simboli na proizvodu.....	5	6.3 Poruke s informacijama.....	39
1.4 Simboli na zaslonu.....	6	6.4 Lampica indikatora na stanici za punjenje.....	40
1.5 Simboli na bateriji.....	6	6.5 Simptomi.....	41
1.6 Pregled strukture izbornika R38Li, R40Li, R45Li, R50Li.....	7	6.6 Traženje prekida u žici za petlju.....	42
1.7 Pregled strukture izbornika R70Li, R80Li.....	8	7 Prijevoz, spremanje i zbrinjavanje	
1.8 Zaslona.....	9	7.1 Prijevoz.....	45
1.9 Tipkovnica	9	7.2 Skladištenje.....	45
2 Sigurnost		7.3 Odlaganje.....	45
2.1 Sigurnosne definicije.....	10	8 Tehnički podaci	
2.2 Opće sigurnosne upute.....	10	8.1 Tehnički podaci: R38Li, R40Li, R45Li.....	46
2.3 Sigurnosne upute za rad.....	12	8.2 Tehnički podaci: R50Li, R70Li, R80Li.....	48
3 Instalacija		9 Jamstvo	
3.1 Uvod – instalacija.....	15	9.1 Uvjeti jamstva.....	50
3.2 Prije ugradnje guma.....	15	10 Izjava o sukladnosti EC	
3.3 Prije instalacije proizvoda.....	15	10.1 Izjava o sukladnosti EZ.....	51
3.4 Instalacija proizvoda.....	19		
3.5 Postavljanje žice pomoću klinova.....	21		
3.6 Zakopavanje granične žice ili žice za navođenje.....	21		
3.7 Produljenje granične žice ili žice za navođenje.....	21		
3.8 Nakon instalacije proizvoda.....	21		
3.9 Poduzimanje postavki proizvoda.....	22		
4 Rad			
4.1 Glavna sklopka.....	28		
4.2 Pokretanje proizvoda.....	28		
4.3 Načini rada.....	28		
4.4 Zaustavljanje proizvoda.....	29		
4.5 Isključivanje proizvoda.....	29		
4.6 Tajmer i mirovanje.....	29		
4.7 Zamjena baterije.....	30		
4.8 Podešavanje visine rezanja.....	31		
5 Održavanje			
5.1 Uvod – održavanje.....	32		
5.2 Očistite proizvod.....	32		
5.3 Zamjena noževa.....	33		
5.4 Ažuriranje ugrađenog softvera.....	33		
5.5 Baterija.....	33		
5.6 Zimski servis.....	34		

1 Uvod

1.1 Uvod

Serijski broj:
PIN kod:
Registracijski broj proizvoda:

Serijski se broj nalazi na natpisnoj pločici proizvoda i na kartonu proizvoda.

- Serijskim ključem registrirajte svoj proizvod na www.gardena.com.

1.1.1 Podrška

O podršci za proizvod GARDENA razgovarajte sa svojim glavnim servisom GARDENA.

1.1.2 Opis proizvoda

Napomena: GARDENA redovito ažurira izgled i funkcioniranje proizvoda. Pogledajte *Podrška na stranici 3*.

Proizvod je robotska kosilica. Proizvod se napaja strujom iz baterije i automatski kosi travu. Nije potrebno sakupljanje trave.

Rukovatelj bira radne postavke tipkama na tipkovnici. Na zaslonu se prikazuju odabrane i moguće radne postavke, kao i način rada proizvoda.

Granična žica i žica za navođenje upravljaju kretanjem proizvoda unutar radnog područja.

1.2 Pregled proizvoda

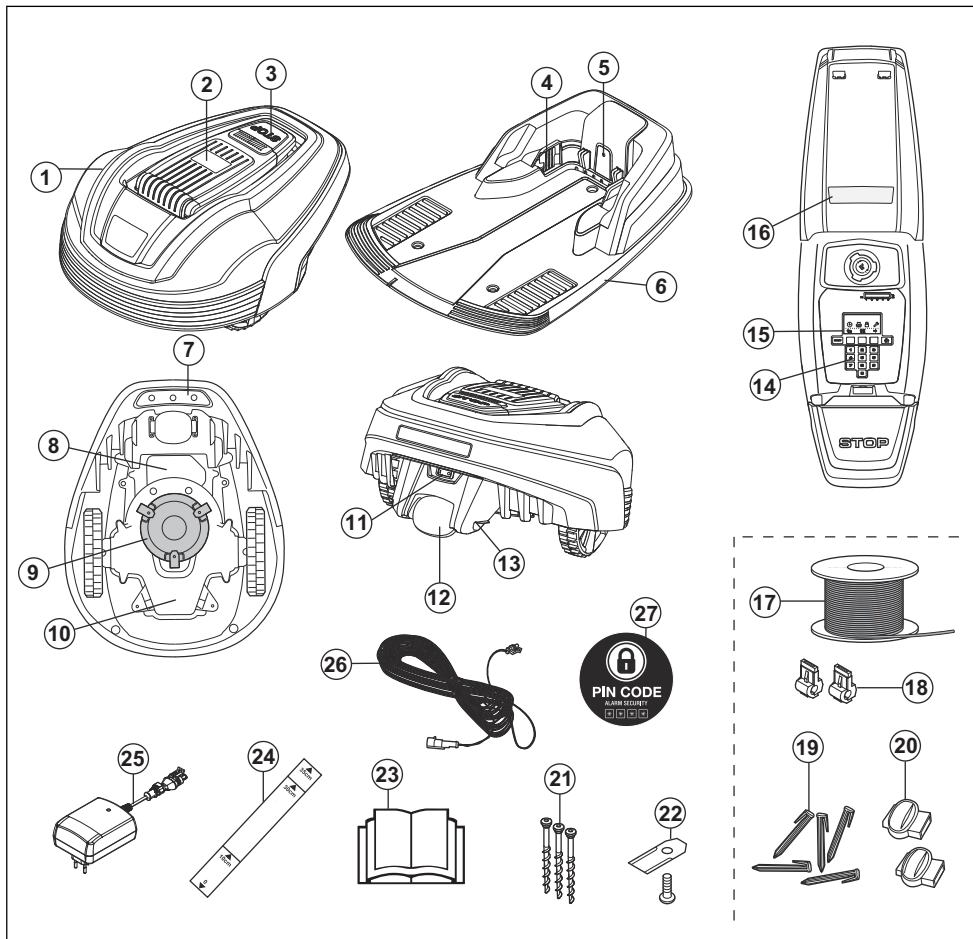

Brojevi na slici predstavljaju sljedeće:

- | | |
|--|--|
| 1. Karoserija | 9. Disk noževa |
| 2. Poklopac za zaslon, tipkovnicu i podešavanje visine rezanja | 10. Kućište postolja s elektronikom, baterijom i motorima |
| 3. Tipka Stop | 11. Glavna sklopka |
| 4. Kontaktne pločice | 12. Stražnji kotač |
| 5. LED indikator rada punjača, granične žice i žice za navođenje | 13. Traka za punjenje |
| 6. Stanica za punjenje | 14. Tipkovnica |
| 7. Ručka za nošenje | 15. Zaslon |
| 8. Poklopac baterije | 16. Nazivna pločica |
| | 17. Žica za graničnu petlju i žica za navođenje |
| | 18. Priključak za spajanje žice za povezivanje sa stanicom za punjenje |

19. Klinovi
20. Spojnica za žicu za petlje
21. Vijci za pričvršćivanje stanice za punjenje
22. Dodatni noževi
23. Korisnički priručnik i kratke upute
24. Kalibrator za pomoć pri postavljanju granične žice (kalibrator se skida s kućišta)
25. Električno napajanje (izgled električnog napajanja razlikuje se ovisno o tržištu)
26. Niskonaponski kabel
27. Naljepnica alarma

1.3 Simboli na proizvodu

Na proizvodu možete pronaći ove simbole. Pažljivo ih proučite.



UPOZORENJE: Prije upotrebe proizvoda pročitajte upute za korisnika.



UPOZORENJE: Prije rada na stroju ili podizanju stroja upotrijebite uređaj za isključivanje.

Proizvod se može pokrenuti samo ako je glavna sklopka postavljena u položaj 1 i ako je unesen točan PIN kod. Prije obavljanja bilo kakvih kontrola i/ili održavanja glavnu sklopku okrenite u položaj 0.



UPOZORENJE: Održavajte sigurnu udaljenost od stroja u pogonu. Šake i stopala držite podalje od rotirajućih noževa.



UPOZORENJE: Nemojte se voziti na stroju. Ne stavljajte ruke ni noge u blizinu ili ispod stroja.

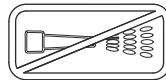

Za čišćenje proizvoda nipošto nemojte upotrebljavati uređaj za pranje pod visokim tlakom ili tekuću vodu.

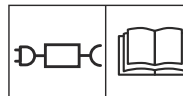

Primjenjujte odvojivo električno napajanje definirano na nazivnoj naljepnici uz simbol.

CE Ovaj je proizvod u skladu s važećim direktivama EZ-a.



Emisija buke u okoliš. Emisije proizvoda navedene su u odjeljku *Tehnički podaci na stranici 46* i na nazivnoj pločici.



Proizvod nije dopušteno odlagati kao obični kućanski otpad. Proizvod reciklirajte u skladu s lokalnim zakonskim propisima.



Šasija sadrži dijelove koji su osjetljivi na elektrostatička pražnjenja (ESD). Šasiju također treba profesionalno ponovo zabrtviti. Stoga šasiju smiju otvarati samo ovlašteni servisni tehničari. Zbog oštećene brtve cijelo jamstvo ili dijelovi jamstva mogu biti nevažeći.



Niskonaponski kabel ne smije se skraćivati, produljivati niti razdvajati.

Trimer nije dopušteno upotrebljavati u blizini niskonaponskog kabela. Budite oprezni pri postavljanju kabela kod rubova trimera.

Prije upotrebe ili podizanja stroja upotrijebite uređaj za isključivanje.

1.4 Simboli na zaslonu



Funkcija tajmera kontrolira vrijeme kada proizvod kosi travnjak.



Funkcija sigurnosti omogućuje rukovatelju odabir jedne od triju sigurnosnih razina.



Funkcija instalacije za unos ručnih postavki instalacije.



Funkcija postavki mjesto je za prilagodbu općih postavki za ovaj proizvod.



Ovaj proizvod neće kositi travu zbog funkcije tajmera.



Indikator napunjenosti baterije pokazuje razinu napunjenosti baterije. Dok se proizvod puni, taj simbol trepće.



Proizvod je stavljen na stanicu za punjenje, ali se baterija ne puni.



Proizvod je stavljen u način rada ECO.

1.5 Simboli na bateriji



Pročitajte upute za korisnika.



Bateriju ne odlažite u otpad paljenjem te je ne izlažite izvorima topline.



Bateriju ne uranjajte u vodu.

1.6 Pregled strukture izbornika R38Li, R40Li, R45Li, R50Li

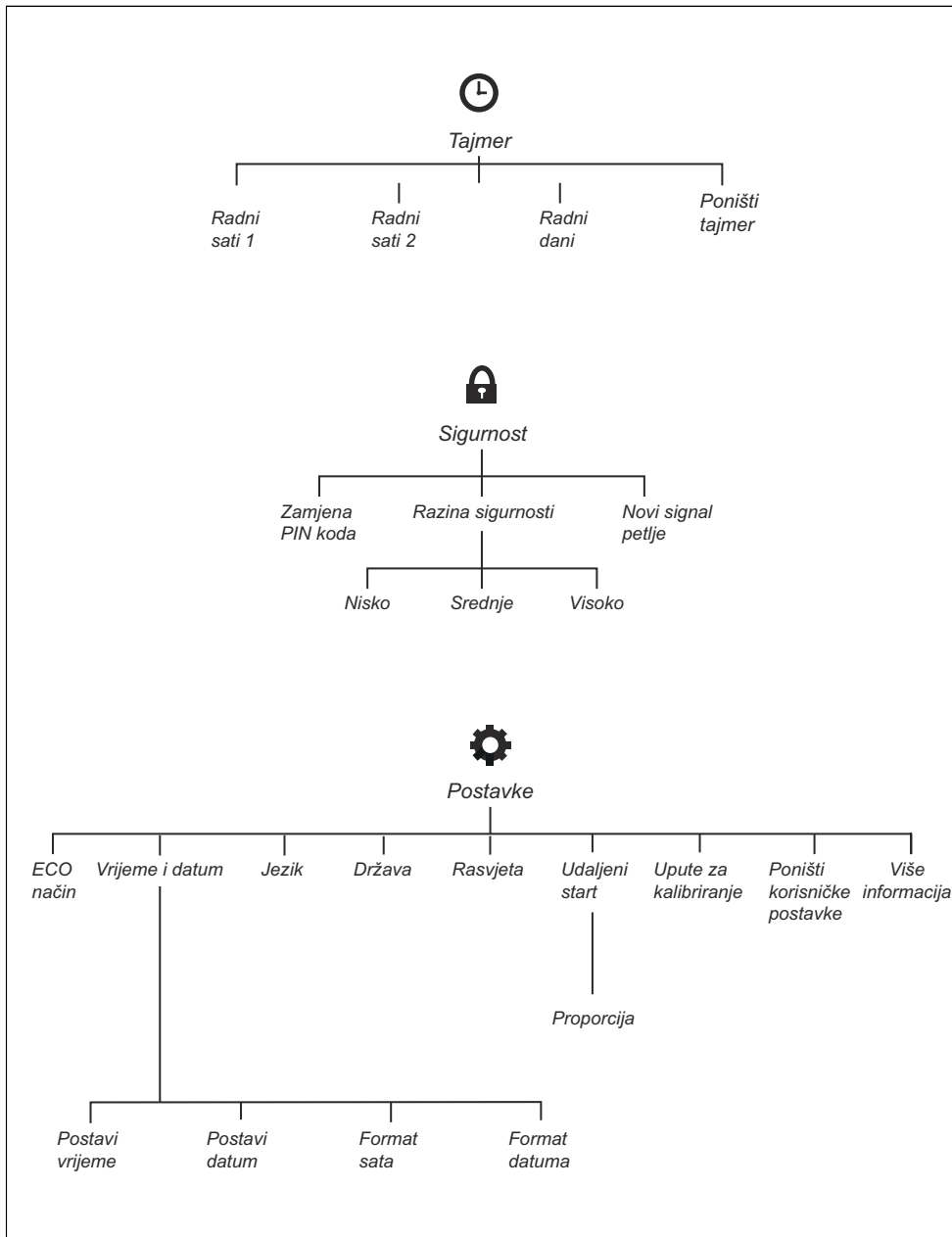

1.7 Pregled strukture izbornika R70Li, R80Li

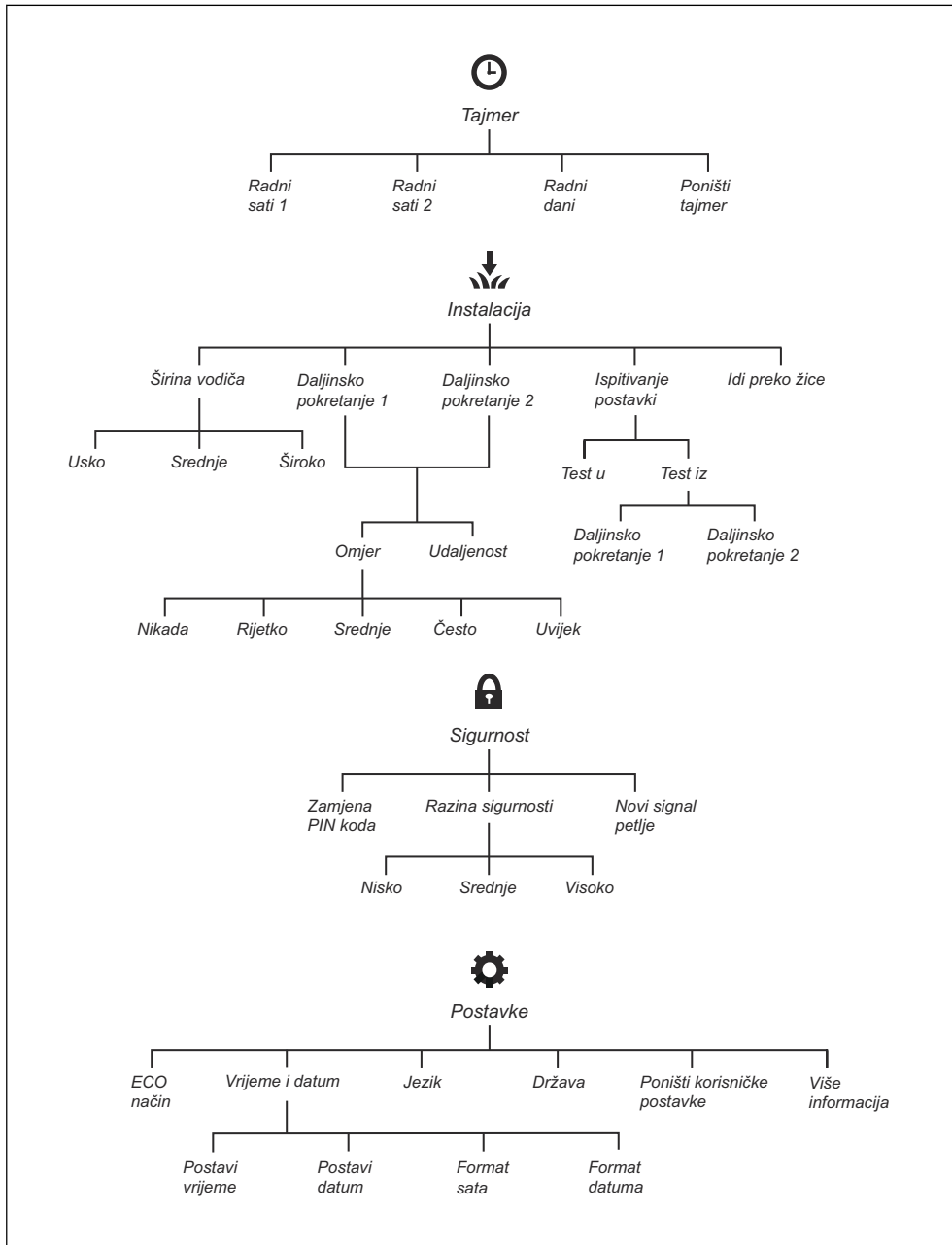

1.8 Zaslou

Na zaslonu ovog proizvoda prikazuju se informacije i postavke proizvoda.

Za pristup zaslonu pritisnite tipku **STOP** (Zaustavljanje).

1.9 Tipkovnica

Tipkovnica se sastoji od 4 skupine tipki:

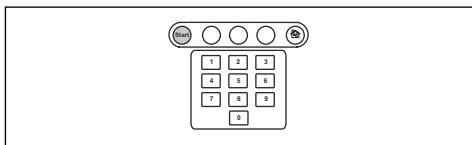

- Gumb **START** upotrebljava se za uključenje proizvoda. U pravilu je to zadnja tipka koja se pritišće prije zatvaranja poklopca.
- 3 **višenamjenske** tipke omogućuju odabir različitih funkcija, koje ovise o izborniku u kojem se nalazite.
- **Numeričke tipke** koriste se, primjerice, za unos PIN koda ili podešavanje sata i datuma.
- Tipkaza **odabir načina rada** ima simbol kuće. Kad se tipka pritisne, na zaslonu se prikazuje odabrani način rada.

2 Sigurnost

2.1 Sigurnosne definicije

Upozorenjima, oprezima i napomenama naglašavaju se posebno važni dijelovi priručnika.



UPOZORENJE: Koristi se kada nepoštivanje uputa iz priručnika može uzrokovati smrt ili ozljede rukovatelja ili promatrača.



OPREZ: Koristi se kada nepoštivanje uputa iz priručnika može uzrokovati oštećenje proizvoda ili drugih materijala u neposrednoj blizini.

Napomena: Koristi se prikaz neophodnih dodatnih informacija za zadanu situaciju.

2.2 Opće sigurnosne upute

Za jednostavnije korištenje korisničkog priručnika primjenjuje se sljedeći sustav:

- Tekst napisan u *kurzivu* je tekst koji se prikazuje na zaslonu proizvoda ili je referenca za drugo poglavlje u korisničkom priručniku.
- Tekst napisan **podebljano** gumbi su na tipkovnici proizvoda.
- Tekst napisan *VELIKIM SLOVIMA* i u *kurzivu* odnosi se na različite dostupne načine rada proizvoda.

2.2.1 VAŽNO. PAŽLJIVO PROČITAJTE PRIJE UPORABE. ČUVAJTE ZA BUDUĆU UPORABU

Rukovatelj je odgovoran za nezgode ili dovođenje u opasnost drugih osoba ili imovine.

Ovaj uređaj ne smiju koristiti osobe (uključujući djecu) s umanjnim fizičkim, osjetilnim ili mentalnim sposobnostima (koje mogu utjecati na sigurno rukovanje proizvodom) ili nedostatkom iskustva i znanja, osim ako im osoba odgovorna za njihovu sigurnost nije osigurala nadzor ili ih uputila u sigurno korištenje uređaja.

Uređaj mogu koristiti djeca od 8 godina i starija te osobe s umanjnim fizičkim, osjetilnim ili mentalnim sposobnostima ili nedostatkom iskustva i znanja ako je osiguran njihov nadzor ili ako su upućeni u sigurno korištenje uređaja te razumiju obuhvaćene opasnosti. Dob korisnika može biti ograničena lokalnim propisima. Čišćenje i održavanje ne smiju provoditi djeca bez nadzora.

Strujno napajanje s oštećenim utikačem ili žicom nije dopušteno priključivati na strujne utičnice. Istrošena ili oštećena žica povećava opasnost od strujnog udara.

Bateriju punite isključivo u isporučenoj stanici za punjenje. Nepravilno korištenje može uzrokovati strujni udar, pregrijavanje ili curenje korozivne tekućine iz baterije. U slučaju ispuštanja elektrolita isperite vodom / neutralizirajućim sredstvom. Ako vam elektroliti dospiju u oči, zatražite liječničku pomoć.

Upotrebljavajte isključivo originalne baterije koje preporučuje proizvođač. Sigurnost proizvoda ne može se zajamčiti ako se ne upotrebljavaju originalne baterije. Nemojte upotrebljavati baterije koje nisu punjive.

Uređaj se prilikom vađenja baterije mora odspojiti od mrežnog napona.



UPOZORENJE: Proizvod može biti opasan ako se nepropisno upotrebljava.



UPOZORENJE: Uporaba proizvoda nije dopuštena ako se u radnom području zadržavaju osobe, posebice djeca, ili životinje.



UPOZORENJE: Šake i stopala držite podalje od rotirajućih noževa. Kada je motor u pogonu, šake i stopala ne pružajte prema proizvodu ili ispod njega.

2.3 Sigurnosne upute za rad

2.3.1 Upotreba

- Proizvod je dopušteno upotrebljavati samo s opremom koju je preporučio proizvođač. Sve ostale vrste upotrebe nisu pravilne. Potrebno se doslovno pridržavati uputa proizvođača za rukovanje/održavanje.
- Ako se upotrebljava na javnim područjima, oko radnog područja ovog proizvoda moraju se postaviti znakovi upozorenja. Znakovi trebaju sadržavati sljedeći tekst:
Upozorenje! Automatska kosilica! Ne približavajte se stroju! Nadzirite djecu!

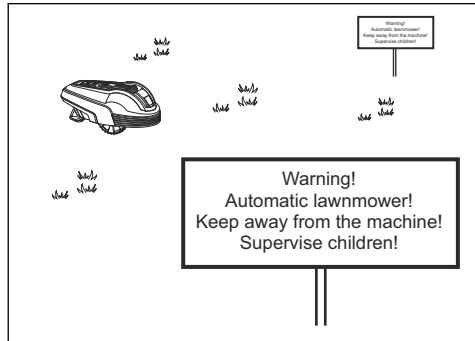

- Ako se u radnom području nalaze osobe, pogotovo djeca ili životinje, upotrijebite funkciju **HOME** ili isključite glavnu sklopku. Preporučuje se da se ovaj proizvod programira za upotrebu u satima kada u području nema aktivnosti, npr. noću. Pročitajte odjeljak *Poduzimanje postavki mjerača vremena na stranici 22*. Imajte na umu da su određene životinjske vrste, npr. ježevi, aktivni noću. Proizvod im eventualno može naškoditi.
- Proizvodom smiju rukovati, održavati ga i popravljati samo osobe koje su potpuno upoznate s njegovim posebnim karakteristikama i sigurnosnim propisima. Prije rukovanja proizvodom pažljivo pročitajte korisnički priručnik i provjerite jeste li usvojili upute.
- Originalni dizajn proizvoda nije dopušteno mijenjati. Sve prilagodbe radite na vlastiti rizik.
- Pazite da na travnjaku nema kamenja, grana, alata, igraćaka ili drugih predmeta koji mogu oštetiti noževe. Predmeti na travnjaku također mogu dovesti do zaglavlivanja proizvoda. Moguće je da će vam biti potrebna pomoć pri uklanjanju predmeta prije nastavka košnje. Prije uklanjanja blokade glavnu sklopku obavezno postavite u položaj 0.

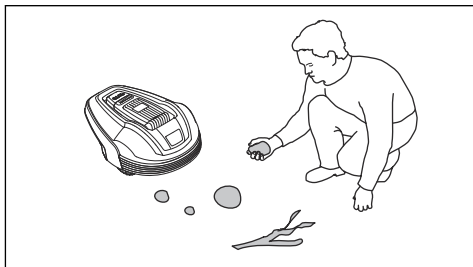

- Pokrenite proizvod prema uputama. Kada je glavna sklopka u položaju 7, šake i stopala držite dalje od rotirajućih noževa. Šake ili stopala nikada ne pružajte pod proizvod.
- Opasne pokretne dijelove, kao što je disk s noževima, nemojte dodirivati prije nego se potpuno zaustave.
- Nikada ne podižite niti ne prenosite proizvod s glavnim sklopkom u položaju 1.
- Proizvod se nipošto ne smije sudarati s osobama ili drugim živim bićima. Ako se na putanji proizvoda nađe osoba ili neko drugo živo biće, mora se odmah zaustaviti. Pročitajte odjeljak *Zaustavljanje proizvoda na stranici 29*.
- Ne stavljajte ništa na proizvod niti na stanicu za punjenje.
- Ako štitnik, disk s noževima ili karoserija nisu ispravni, proizvod se ne smije upotrebljavati. Ne smije se upotrebljavati ni ako su noževi, vijci, matice ili kabeli oštećeni. Nipošto ne priključujte oštećeni kabel niti ga nemojte dodirivati prije nego ga isključite iz izvora napajanja.
- Proizvod nemojte upotrebljavati ako glavna sklopka ne radi.
- Kada ga ne upotrebljavate, proizvod uvijek isključite pomoću glavne sklopke. Proizvod se može pokrenuti samo ako je glavna sklopka postavljena u položaj 1 i ako je unesen točan PIN kod.
- Proizvod se ne smije upotrebljavati istodobno s prskalicama. Da proizvod i prskalice ne bi bili istodobno u pogonu, primijenite funkciju tajmera. Pročitajte odjeljak *Poduzimanje postavki mjerača vremena na stranici 22*.
- GARDENA ne jamči potpunu kompatibilnost proizvoda s drugim vrstama bežičnih sustava kao što su daljinski upravljači, radijski odašiljači, slušna pomagala,

podzemne električne ograde za životinje i slično.

- Ugrađeni alarm vrlo je glasan. Budite oprezni, posebno ako proizvodom rukujete u zatvorenom prostoru.
- Metalni predmeti u tlu (primjerice armirani beton ili mreže za zaštitu od krtica) mogu zaustaviti proizvod. Metalni predmeti mogu uzrokovati smetnje signala petlje što može dovesti do zaustavljanja proizvoda.
- Radna temperatura i temperatura skladištenja iznosi 0 – 50 °C / 32 – 122 °F. Raspon temperatura za punjenje iznosi 0 – 45 °C / 32 – 113 °F. Previsoke temperature mogu oštetiti proizvod.

2.3.2 Sigurnost baterije



UPOZORENJE: Ako ih rastavite, kratko spojite, izložite vodi, vatri ili visokim temperaturama, litij-ionske baterije mogu eksplodirati. Budite oprezni pri rukovanju, nemojte ih rastavljati, otvarati ili ih električki/mehanički nepravilno primjenjivati. Izbjegavajte pohranu na izravnoj sunčevoj svjetlosti.

Više informacija o bateriji potražite pod *Baterija na stranici 33*

2.3.3 Podizanje i pomicanje proizvoda

Za siguran prijenos iz radnog područja ili unutar njega:

1. Pritisnite tipku **STOP** za zaustavljanje proizvoda. Ako je sigurnost postavljena na srednju ili visoku razinu, morate unijeti PIN kod. PIN kod sastoji se od četiri znamenke i odabire se prilikom prvog pokretanja proizvoda. Pročitajte odjeljak *Poduzimanje osnovnih postavki na stranici 21*.

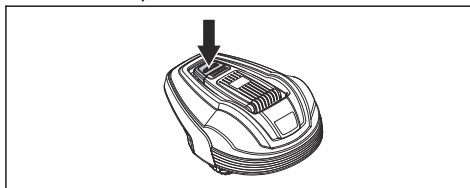

2. Glavnu sklopku postavite u položaj 0.

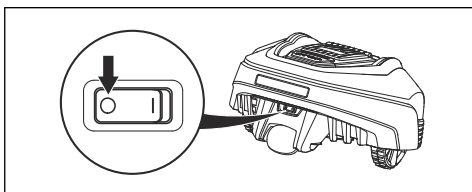

3. Proizvod prenosite držeći ga za dršku ispod proizvoda, s diskom za noževe okrenutim od tijela.

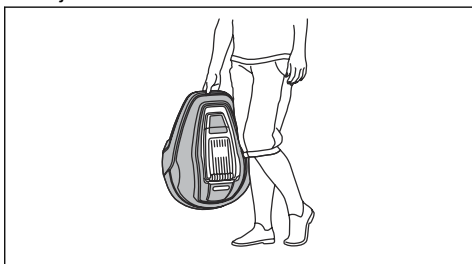

OPREZ: Proizvod nemojte podizati dok se nalazi na stanici za punjenje. To može oštetiti stanicu za punjenje i/ili proizvod. Prije podizanja proizvoda pritisnite tipku **STOP** i izvucite proizvod iz stanice za punjenje.

2.3.4 Održavanje



UPOZORENJE: Kada je proizvod preokrenut, glavna sklopka uvijek mora biti u položaju 0.

Tijekom svih radova na šasiji proizvoda, kao što je čišćenje ili zamjena noževa, glavnu sklopku postavite u položaj 0.

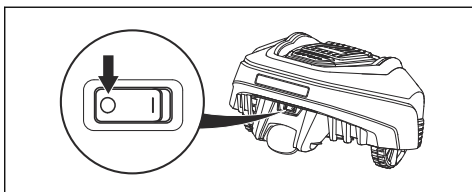

OPREZ: za čišćenje proizvoda nipošto nemojte upotrebljavati uređaj za pranje pod visokim tlakom ili tekuću vodu.

Nipošto nemojte koristite otapala za čišćenje.



OPREZ: utikačem odspojite stanicu za punjenje prije izvođenja bilo kakvih radova održavanja ili čišćenja stanice za punjenje odnosno žice za povezivanje.

Proizvod pregledajte jednom tjedno te zamijenite sve oštećene ili istrošene dijelove. Pročitajte odjeljak *Održavanje na stranici 32*.

2.3.5 U slučaju grmljavinskog nevremena

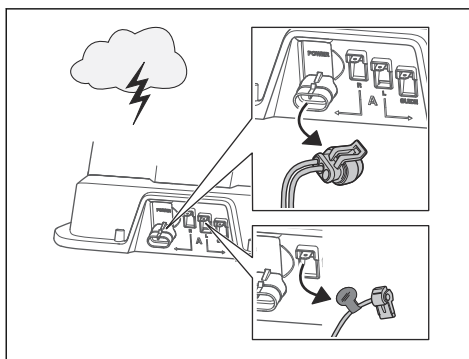

Za smanjenje opasnosti od oštećenja električnih komponenata proizvoda i stanice za punjenje preporučujemo da odspojite sve priključke sa stanice za punjenje (strujno napajanje, graničnu žicu i žicu za navođenje) ako postoji opasnost od grmljavinskog nevremena.

1. Radi jednostavnijeg ponovnog priključivanja označite žice. Priključci na stanici za punjenje imaju oznake R, L i GUIDE.
2. Odspojite sve priključene žice i napajanje.
3. Ako više ne postoji opasnost od grmljavinskog nevremena, ponovno priključite sve žice i napajanje. Važno je svaku žicu priključiti na pravo mjesto.

3 Instalacija

3.1 Uvod – instalacija



UPOZORENJE: Prije instalacije proizvoda s razumijevanjem pročitajte poglavlje o sigurnosti.



OPREZ: Upotrebjavajte originalne rezervne dijelove i materijal za instalaciju.

Napomena: Više informacija o instalaciji potražite u odjeljku www.gardena.com.

3.2 Prije ugradnje guma

Žice možete pričvrstiti klinovima ili ih ukopati u zemlju. Ta dva postupka možete primijeniti u istom radnom području.

- Ako ćete u radnom području upotrebljavati prozračivač, graničnu žicu ili žicu za navođenje ukopajte u zemlju. Ako to nije slučaj, graničnu žicu ili žicu za navođenje pričvrstite klinovima.
- Prije postavljanja proizvoda pokosite travu. Visina trave smije iznositi maksimalno 4 cm / 1.6 inča.

Napomena: tijekom prvih nekoliko tjedana nakon postavljanja opažena razina buke pri košnji trave može biti veća od očekivane. Nakon proteka određenog vremena tijekom kojeg ćete travu kositi proizvodom, opažena razina buke bit će znatno niža.

3.3 Prije instalacije proizvoda

- Napravite tlocrt radnog područja i u njega uvrstite sve prepreke.
- Na tlocrtu označite mjesta gdje želite postaviti stanicu za punjenje, graničnu žicu i žicu za navođenje.
- Na tlocrtu zaokružite mjesto gdje se žica za navođenje povezuje s graničnom žicom. Pročitajte odjeljak *Određivanje položaja granične žice na stranici 16*.
- Popunite rupe u travnjaku.

Napomena: Rupe u travnjaku napunjene vodom mogu oštetiti ovaj proizvod.

3.3.1 Određivanje položaja stanice za punjenje

- Ispred stanice za punjenje ostavite najmanje 3 m / 9.8 stopa slobodnog prostora.
- S desne i lijeve strane stanice za punjenje ostavite najmanje 1.5 m / 4.9 stopa slobodnog prostora.
- Stanicu za punjenje stavite u blizinu vanjske strujne utičnice.
- Stanicu za punjenje postavite na ravnu površinu.

Max 3 cm / 1.2"

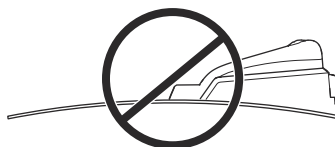
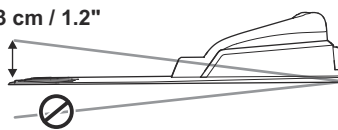

- Stanicu za punjenje stavite u najniži mogući dio radnog područja.
- Stanicu za punjenje postavite u područje bez sustava za navodnjavanje.
- Stanicu za punjenje postavite u područje zaštićeno od sunčeve svjetlosti.
- Ako stanicu za punjenje postavljate na otoku, žicu za navođenje obavezno povežite s otokom. Pročitajte odjeljak *Pravljenje otoka na stranici 17*.

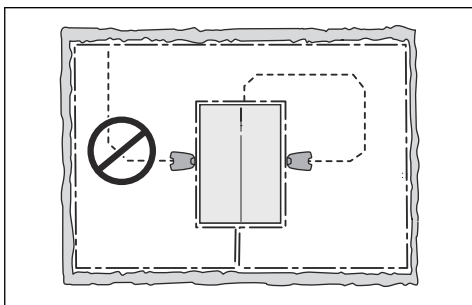

3.3.2 Određivanje gdje staviti strujno napajanje

- Stavite strujno napajanje u natkriveno područje zaštićeno od sunca i kiše.
- Stavite strujno napajanje u područje s dobrim protokom zraka.
- Pri priključivanju strujnog napajanja na strujnu utičnicu upotrijebite uređaj za preostalu struju (RCD).



UPOZORENJE: Ne mijenjajte strujno napajanje. Ne režite i ne produljujte niskonaponski kabel. Postoji opasnost od strujnog udara.

Niskonaponski kabeli različitih duljina dostupni su u vidu dodatne opreme.



OPREZ: Pobrinite se da noževi na proizvodu ne režu niskonaponski kabel.



OPREZ: Niskonaponski kabel ne namatajte niti ga ne stavljajte ispod ploče stanice za punjenje. Namot kabela izaziva interferencije sa signalom iz stanice za punjenje.



3.3.3 Određivanje položaja granične žice

Granična bi se žica trebala postaviti u obliku petlje oko radnog područja. Senzori u proizvodu

otkrivaju kada se proizvod približava graničnoj žici te kada proizvod bira drugi smjer.



OPREZ: Ako se radno područje nalazi u blizini vodenih površina, nagiba, strmina ili javnih putova, granična žica mora imati zaštitni zid. Taj zid mora biti visok najmanje 15 cm / 6 in.

Radi lakšeg povezivanja granične žice sa žicom za navođenje preporučuje se da stavite očicu na mjesto na kojemu ćete povezati žicu za navođenje. Stavite očicu na udaljenosti od otprilike 20 cm / 8 in od granične žice.

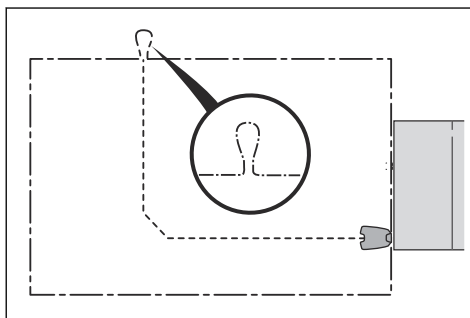

Napomena: Načinite tlocrt radnog područja prije postavljanja granične žice i žice za navođenje.

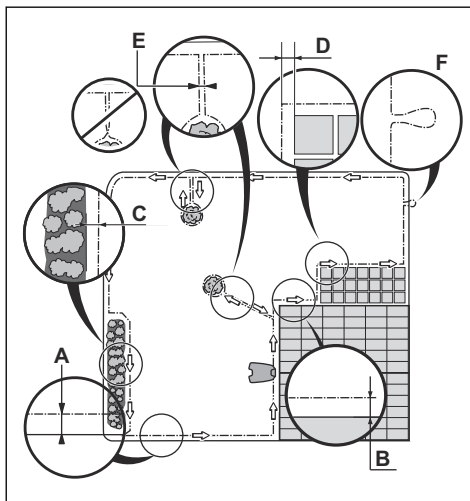

- Postavite graničnu žicu oko cijelog radnog područja (A). Prilagodite udaljenost između granične žice i prepreka.
- Postavite graničnu žicu na udaljenosti od 25 cm / 10 inča (B) od prepreke koja je viša od 5 cm / 2 inča.

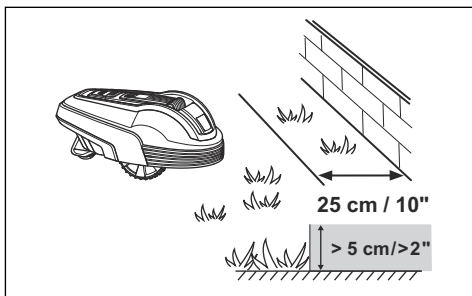

- Postavite graničnu žicu na udaljenosti od 20 cm / 8 inča (C) od prepreke koja je visoka 1-5 cm / 0.4-2 inča.
- Postavite graničnu žicu na udaljenosti od 5 cm / 2 inča (D) od prepreke koja je niža od 1 cm / 0.4 inča.
- Ako imate stazu popločenu kamenom u ravni s travnjakom, graničnu žicu postavite ispod kamenih ploča.

Napomena: Ako su kamene ploče široke najmanje 30 cm / 12 inča, za košnju trave uz kamene ploče primijenite tvorničku postavku funkcije *Vožnja preko žice* (R70Li / R80Li).



OPREZ: Ne dopustite da proizvod radi na šljunku.

- Ako pravite otok, graničnu žicu koja ide do otoka i onu koju odlazi od njega postavite jednu blizu drugoj (E). Žice stavite u isti klin.
- Na mjestu povezivanja žice za navođenje i granične žice napravite očicu (F).



OPREZ: Kada umećete graničnu žicu, nemojte je savijati pod oštrim kutom.



OPREZ: Da biste proizvodom oprezno rukovali, izolirajte sve prepreke, npr. drveće, korijenje i kamenje.

3.3.3.1 Postavljanje granične žice na kosini

Ovaj proizvod može raditi na kosinama od 25%. Kosine s većim nagibom moraju se izolirati graničnom žicom. Stupanj nagiba (%) izračunava se kao visina po metru. Primjer: 10 cm / 100 cm = 10%.

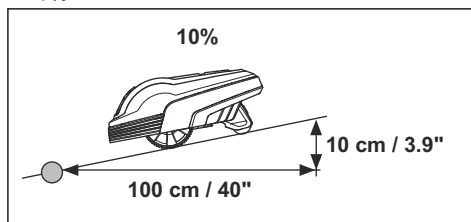

- Kosine strmije od 15% na vanjskom rubu radnog područja moraju se izolirati graničnom žicom. Postavite graničnu žicu otprilike 20 cm / 8 in (A) na ravno tlo ispred nagiba.

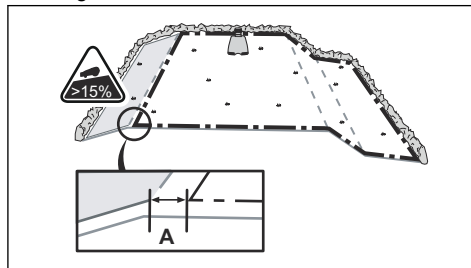

- Nagibi uz javne ceste moraju se izolirati graničnom žicom. Duž vanjskog ruba nagiba postavite ogradu ili zaštitni zid.

3.3.3.2 Prolazi

Prolaz je dio travnjaka koji s obje strane ima graničnu žicu i koji spaja 2 radna područja. Prolaz mora biti širok najmanje 60 cm / 24 in.

Napomena: Ako je prolaz uži od 2 m / 6.5 ft., instalirajte graničnu žicu kroz prolaz.

3.3.3.3 Pravljenje otoka

- Da biste oblikovali otok, graničnu žicu postavite oko prepreke.
- Dva dijela granične žice koji vode do prepreke i od nje položite zajedno.
- Ta 2 dijela granične žice stavite u isti klin.

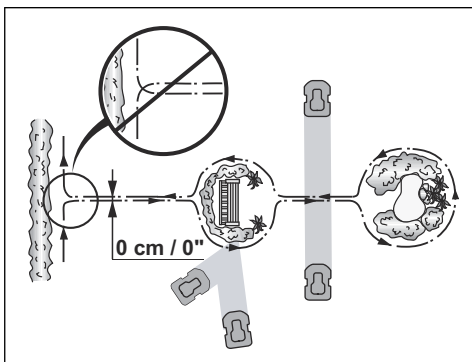

OPREZ: Ne stavljajte jedan dio granične žice preko drugog. Dijelovi granične žice moraju biti paralelni.



OPREZ: žicu za navođenje nemojte postavljati preko granične žice, npr. granične žice koja vodi do otoka.

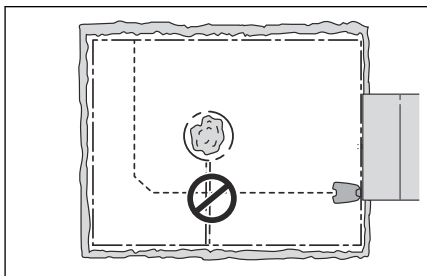

3.3.3.4 Pravljenje sekundarnog područja

Napravite sekundarno područje (B) ako radno područje ima dva dijela koja nisu povezana prolazom. Radno područje sa stanicom za punjenje jest glavno područje (A).

Napomena: Ovaj proizvod morate ručno pomicati između glavnog i sekundarnog područja.

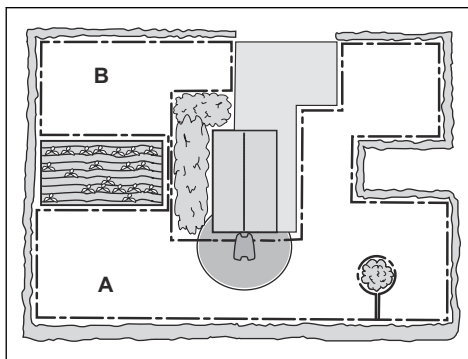

- Stavite graničnu žicu oko sekundarnog područja (B) da biste napravili otok. Pročitajte odjeljak *Pravljenje otoka na stranici 17*.

Napomena: Graničnu žicu morate postaviti u obliku petlje oko cijelog radnog područja (A + B).

Napomena: Dok proizvodom kosite travu u sekundarnom području, morate odabrati način rada *MAN* (Ručno). Pročitajte odjeljak *Načini rada na stranici 28*.

3.3.4 Određivanje gdje staviti žicu za navođenje

- Stavite žicu za navođenje u liniji na udaljenosti od najmanje 2 m / 7 ft. ispred stanice za punjenje.
- Pobrinite se da slijeva žice za navođenje bude što je više moguće slobodnog prostora, gledano prema stanici za punjenje. Pogledajte *Kalibracija navođenja na stranici 22*.
- Stavite žicu za navođenje na udaljenost od najmanje 30 cm / 12 in. od granične žice.
- Pri instalaciji žice za navođenje ne savijajte je puno.
- Ako u radnom području postoji nagib, žicu za navođenje stavite dijagonalno preko nagiba.

3.3.5 Primjeri radnog područja

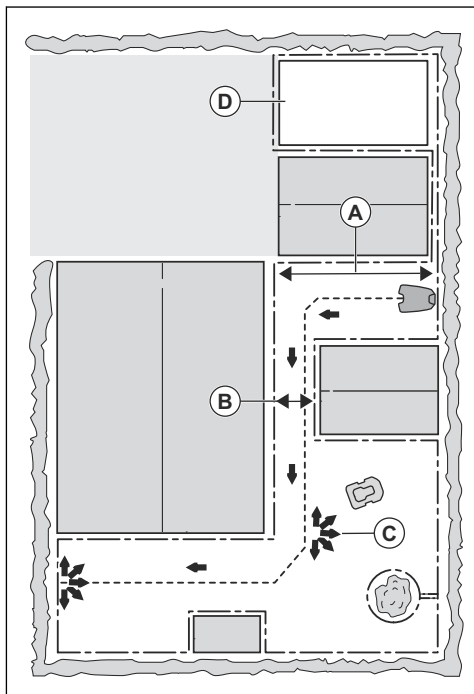

- Ako stanicu za punjenje postavite u malo područje (A), udaljenost od granične žice mora biti najmanje 3 m / 10 stopa.
- Ako u radnom području postoji prolaz (B), udaljenost od granične žice mora biti najmanje 2 m / 6.6 stopa. Ako je prolaz manji od 2 m / 6.6 stopa, žicu za navođenje postavite kroz prolaz. Minimalni prolaz između granične žice mora iznositi 60 cm / 24 inča.
- Ako u radnom području postoje dijelovi koji su povezani uskim prolazom (B), možete postaviti proizvod tako da se odmakne od granične žice nakon određene udaljenosti (C). Upute za promjenu tih postavki potražite u odjeljku *Udaljeno pokretanje 1 na stranici 23*.
- Ako u radnom području postoji i sekundarno područje (D), pročitajte odjeljak *Pravljenje sekundarnog područja na stranici 18*. Stavite proizvod u sekundarno područje pa odaberite *Proportion* (Proporcije).

3.4 Instalacija proizvoda

3.4.1 Postavljanje stanice za punjenje



UPOZORENJE: pridržavajte se nacionalnih propisa o električnoj sigurnosti.

1. S razumijevanjem pročitajte upute za stanicu za punjenje. Pročitajte odjeljak *Određivanje položaja stanice za punjenje na stranici 15*.
2. Stanicu za punjenje postavite u odabrano područje.
3. Na stanicu za punjenje priključite niskonaponski kabel.
4. Električno napajanje postavite na minimalnu visinu od 30 cm / 12 inča.

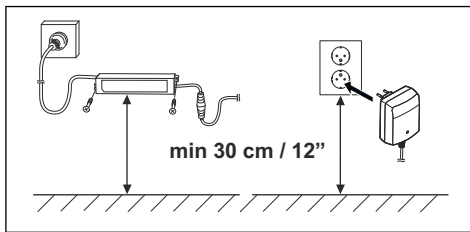

UPOZORENJE: električno napajanje nemojte postaviti na visinu na kojoj postoji opasnost od uranjanja u vodu. Električno napajanje nemojte postaviti na tlo.



UPOZORENJE: električno napajanje nemojte zatvoriti u kućište. Kondenzirana voda može oštetiti električno napajanje i povećati opasnost od strujnog udara.

5. Kabel električnog napajanja priključite na vanjsku strujnu utičnicu od 100 – 240 V.



UPOZORENJE: primjenjivo u SAD-u/Kanadi. Ako je električno napajanje instalirano na otvorenom, postoji opasnost od strujnog udara. Instalirajte samo na prekrivenu utičnicu s diferencijalnom sklopkom (RCD) razreda A s kućištem otpornim na vremenske uvjete kada je priključni utikač priključen i odspojen.

6. Niskonaponski kabel postavite na tlo klinovima ili ga ukopajte u zemlju. Pročitajte odjeljak *Postavljanje žice pomoću klinova na stranici 21* ili *Zakopavanje granične žice ili žice za navođenje na stranici 21*.
7. Žice povežite sa stanicom za punjenje. Pročitajte odjeljke *Postavljanje granične žice na stranici 20* i *Postavljanje žice za navođenje na stranici 20*.
8. Stanicu za punjenje pričvrstite na tlo isporučenim vijcima.



OPREZ: na ploči stanice za punjenje nemojte bušiti nove rupe.



OPREZ: na stanicu za punjenje nemojte stavljati stopala.

3.4.2 Postavljanje granične žice

1. Graničnu žicu postavite oko cijelog radnog područja. Postavljanje započnite i završite iza stanice za punjenje.



OPREZ: Višak žice nemojte namotavati. Namoti izazivaju interferencije s proizvodom.

2. Otvorite priključak i u njega umetnite graničnu žicu.

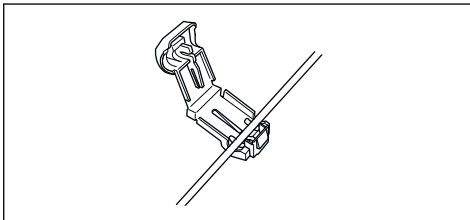

3. Priključak zatvorite kliještima.
4. Graničnu žicu prerežite 1-2 cm / 0.4-0.8 inča iznad svakog priključka.
5. Gurnite desni priključak na metalni klin na stanici za punjenje s oznakom „R“.
6. Gurnite lijevi priključak na metalni klin na stanici za punjenje s oznakom „L“.

3.4.3 Postavljanje žice za navođenje

1. Otvorite priključak pa stavite žicu u priključak.
2. Priključak zatvorite kliještima.
3. Izrežite žicu za navođenje 1-2 cm / 0.4-0.8 in. iznad svakog priključka.
4. Gurnite žicu za navođenje kroz utor na ploči stanice za punjenje.
5. Gurnite priključak na metalni klin na stanici za punjenje s oznakom „G“.
6. Kraj žice za navođenje stavite u očicu na graničnoj žici.
7. Prerežite graničnu žicu kliještima za žicu.
8. Povežite žicu za navođenje s graničnom žicom spojnicom.

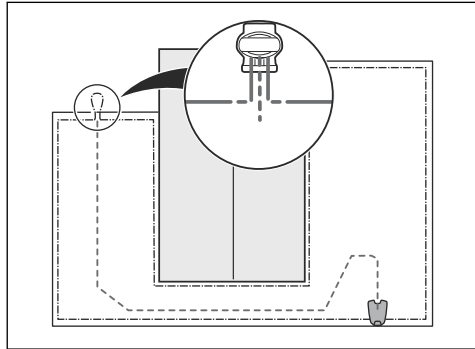

- a) Dva kraja granične žice i jedan kraj žice za navođenje stavite u spojnicu.

Napomena: Pobrinite se da možete vidjeti kraj žice za navođenje kroz prozirni dio spojnice.

- b) Gurnite tipku na spojnicu prilagodljivim kliještima.



OPREZ: Kabeli s dva voda ili vijčani priključni sklop izoliran izolacijskom trakom nisu dobra rješenja za žičane spojeve. Vlaga iz tla prouzročit će oksidaciju žice i, nakon nekog vremena, prekid strujnog kruga.

9. Žicu za navođenje klinovima pričvrstite za tlo ili je ukopajte u zemlju. Pročitajte odjeljke *Postavljanje žice pomoću klinova na stranici 21* ili *Zakopavanje granične žice ili žice za navođenje na stranici 21*.

3.5 Postavljanje žice pomoću klinova

- Graničnu žicu i žicu za navođenje položite na tlo.
- Klinove postavite na međusobnu udaljenost od maksimalno 75 cm / 30 inča.
- Klinove na tlo pričvrstite čekićem ili plastičnim maljem.



OPREZ: provjerite drže li klinovi graničnu žicu i žicu za navođenje uz tlo.

Napomena: žicu će prerasti trava i nakon nekoliko tjedana više neće biti vidljiva.

3.6 Zakopavanje granične žice ili žice za navođenje

- Izrežite žlijeb u tlu rezačem rubova ili ravnom lopatom.
- Stavite graničnu žicu ili žicu za navođenje 1-20 cm / 0.4-8 in. u tlo.

3.7 Produljenje granične žice ili žice za navođenje

Napomena: Ako su granična žica ili žica za navođenje prekratke za radno područje, produljite ih. Upotrebljavajte originalne dijelove, na primjer spojnice.

1. Prerežite graničnu žicu ili žicu za navođenje kliještima za žicu na mjestu gdje je potrebno ugraditi produljenje.

2. Dodajte još žice na mjestu gdje je potrebno ugraditi produljenje.
3. Stavite graničnu žicu ili žicu za navođenje na položaj.
4. Krajeve žice stavite u spojnicu.

Napomena: Pobrinite se da možete vidjeti krajeve granične žice ili žice za navođenje kroz prozirni dio spojnice.

5. Gurnite tipku na spojnici prilagodljivim kliještima.

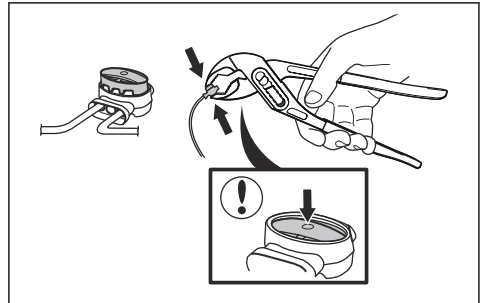

6. Graničnu žicu ili žicu za navođenje postavite u položaj klinova.

3.8 Nakon instalacije proizvoda

3.8.1 Vizualna kontrola stanice za punjenje

1. Pobrinite se da lampica na LED indikatoru na stanici za punjenje svijetli zelenom bojom.
2. Ako lampica LED indikatora ne svijetli zelenom bojom, provjerite instalacije. Pogledajte *Lampica indikatora na stanici za punjenje na stranici 40* i *Postavljanje stanice za punjenje na stranici 19*.

3.8.2 Poduzimanje osnovnih postavki

Prije pokretanja proizvoda po prvi puta morate poduzeti osnovne postavke i kalibrirati proizvod.

1. Pritisnite tipku **STOP**.
2. **Glavnu sklopku** postavite na *1*.
3. Pritisnite tipke **s višestrukim izborom**. Odaberite *jezik, državu, datum, vrijeme* i postavite PIN kod.

Napomena: Nije moguće kao PIN kod upotrijebiti broj 0000.

4. Stavite proizvod na stanicu za punjenje.
5. Pritisnite tipku **START** i zatvorite poklopac.

Potom se proizvod odmiče od stanice za punjenje i zaustavlja dok kalibrira neke od postavki proizvoda.

3.8.3 Kalibracija navođenja

Postupkom kalibracije prolaz žice za navođenje postavlja se što je moguće širim da bi se izbjeglo stvaranje staza po travnjaku. Pročitajte odjeljak *Postavljanje funkcije Calibrate guide (Upute za kalibraciju) (R38Li, R40Li, R45Li, R50Li) na stranici 26.*

Napomena: Proizvod se uvijek kreće s lijeve strane žice za navođenje (gledano prema stanici za punjenje).

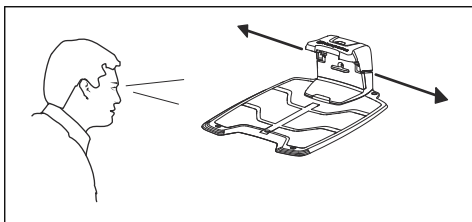

3.9 Poduzimanje postavki proizvoda

Ovaj proizvod ima tvorničke postavke, ali se te postavke mogu prilagoditi svakom radnom području.

3.9.1 Pristup izborniku

1. Pritisnite tipku **STOP**.
2. Unesite PIN kod putem tipkovnice.
3. Pritisnite tipku **MENU** (Izbornik).

3.9.2 Poduzimanje postavki mjerača vremena



3.9.2.1 Izračun postavke mjerača vremena

1. Izračunajte dimenzije svojeg travnjaka u m^2 / yd^2 .
2. Podijelite m^2 / yd^2 travnjaka približnim radnim kapacitetom. Pogledajte tablicu u nastavku.

3. Rezultat je jednak broju sati koje proizvod mora provesti u radu svakoga dana.

Napomena: Radni kapacitet jest približan, a postavke tajmera mogu se prilagoditi.

Model	Približni radni kapacitet, m^2 / yd^2 / h
R38Li	33 / 39
R40Li	33 / 39
R45Li	38 / 45
R50Li	42 / 50
R70Li	44 / 52
R80Li	47 / 56

Primjer: Travnjak od $500 m^2$ / $600 yd^2$, košnja modelom R80Li.

$500 m^2 / 47 \approx 10.5$ h.

$600 yd^2 / 56 \approx 10.5$ h.

Broj dana tjedno	Broj sati po danu	Postavke tajmera
7	10.5	07:00-17:30 / 7:00 am - 5:30 pm

3.9.2.2 Postavljanje tajmera

1. Provedite korake 1 – 3 u odjeljku *Pristup izborniku na stranici 22.*
2. Tipkama **s višestrukim izborom** pomičite se kroz strukturu izbornika pa odaberite **Timer** (Tajmer).
3. Tipkama **s višestrukim izborom** odaberite **Work hours 1 (Sati rada 1) ili Work hours 2 (Sati rada 2).**
4. Unesite vrijeme brojčanim tipkama.
5. Pritisnite tipku **OK** (U redu).
6. Tipkama **s višestrukim izborom** odaberite **Work days** (Radni dani).
7. Tipkama **s višestrukim izborom** odaberite dane rada proizvoda.
8. Pritisnite tipku **OK** (U redu).

3.9.2.3 Ponovno postavljanje tajmera

Možete izbrisati sve postavke tajmera i vratiti se na tvorničke postavke. Tvorničke postavke

tajmera omogućuju rad proizvoda svakoga sata kroz sve dane u tjednu. Pročitajte odjeljak *Tajmer i mirovanje na stranici 29*.

1. Provedite korake 1 – 3 u odjeljku *Pristup izborniku na stranici 22*.
2. Tipkama **s višestrukim izborom** pomičite se kroz strukturu izbornika *Timer > Reset timer* (Tajmer > Ponovno postavi tajmer).
3. Pritisnite tipku *OK* (U redu).

3.9.3 Instalacija (R70Li / R80Li)



Na izborniku *Installation* (Instalacija) možete prilagoditi postavke proizvoda radi postizanja najboljih rezultata košnje.

3.9.3.1 Širina vodiča

Širina vodiča mjera je koja označava koliko se daleko od žice za navođenje smije kretati proizvod kada je slijedi prema stanici za punjenje i od nje. Zona pored žice koju proizvod tada upotrebljava naziva se koridorom.

Proizvod ima zadanu postavku za *Medium* (Srednje) široke koridore. Da biste dodatno smanjili mogućnost nastanka tragova, preporučujemo odabir najšireg mogućeg koridora. Postavka *uskog* koridora normalno se ne preporučuje, ali na travnjaku s jednim ili više uskih koridora, uski koridor ponekad može biti jedina mogućnost. Postavka *uskog* koridora povećava opasnost od stvaranja tragova uz žicu za navođenje.

3.9.3.2 Udaljeno pokretanje 1

Funkcija *Remote start* (Udaljeno pokretanje) upotrebljava se za navođenje proizvoda do udaljenih dijelova radnog područja. Ako u radnom području postoje dijelovi koji su povezani tijesnim prolazima, funkcija *Remote start* (Udaljeno pokretanje) korisna je za održavanje dobro pokošenog travnjaka u svim dijelovima dvorišta. Proizvod započinje s košnjom kada dođe do točke *Remote start* (Udaljeno pokretanje). Proizvod u svim drugim slučajevima napušta stanicu za punjenje na standardni način i započinje s košnjom.

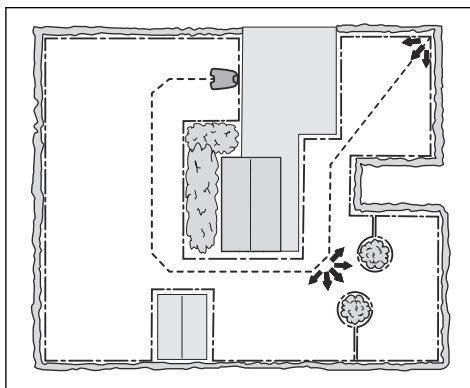

Postavljanje funkcije *Remote start* (Udaljeno pokretanje)

1. Provedite korake 1 – 3 u odjeljku *Pristup izborniku na stranici 22*.
2. Tipkama **s višestrukim izborom** pomičite se kroz strukturu izbornika pa odaberite *Installation > Remote start > Proportion* (Instalacija > Udaljeno pokretanje > Proporcije).
3. Odaberite koliko se često želite koristiti funkcijom *Remote start* (Udaljeno pokretanje). Postoji pet mogućnosti:
 - Nikada (0 %)
 - Rijetko (pribl. 20 %)
 - Srednje (pribl. 50 %)
 - Često (pribl. 80 %)
 - Uvijek (100 %)
4. Odaberite udaljenost od stanice za punjenje do mjesta aktivacije funkcije *Remote start* (Udaljeno pokretanje).
5. Pritisnite tipku *OK* (U redu).

3.9.3.3 Daljinsko pokretanje 2

Ako se radno područje sastoji od dva udaljena dijela, žicu za navođenje trebalo bi instalirati tako da se doseže oba dijela. Mogućnosti *Remote start 1* (Udaljeno pokretanje 1) i *Remote start 2* (Udaljeno pokretanje 2) moguće je kombinirati kako bi se proizvod usmjerio u pojedine dijelove.

Postavke za *Proportion* (Proporcije) i *Distance* (Udaljenost) provode se jednako kao i za *Remote start 1* (Udaljeno pokretanje 1). Tvornička je postavka *Never* (Nikada).

Napomena: Zbroj *Proportion* (Proporcija) za *Remote start 1* (Udaljeno pokretanje 1) i *Remote start 2* (Udaljeno pokretanje 2) ne može premašiti 100 %.

Na primjer, ako ste odabrali *Often* (Često) za *Remote start 1* (Udaljeno pokretanje 1), možete odabrati samo *Never* (Nikada) ili *Rarely* (Rijetko) za *Remote start 2* (Udaljeno pokretanje 2).

Mjerenje udaljenosti od stanice za punjenje

1. Stavite proizvod na stanicu za punjenje.
2. Provedite korake 1 – 3 u odjeljku *Pristup izborniku na stranici 22*.
3. Tipkama **s višestrukim izborom** pomičite se kroz strukturu izbornika pa odaberite *Installation > Remote start 1 ili Remote start 2 > Distance* (Instalacija > Udaljeno pokretanje 1 ili Udaljeno pokretanje 2 > Udaljenost).
4. **Brojčanim tipkama** postavite 100 m kao udaljenost.
5. Pritisnite tipku **OK** (U redu).
6. Tipkama **s višestrukim izborom** pomičite se kroz strukturu izbornika pa odaberite *Installation > Test settings > Test OUT* (Instalacija > Ispitivanje postavki > Ispitaj IZLAZAK).
7. Pritisnite tipku **OK** (U redu).
8. Pritisnite tipku **STOP** (Zaustavljanje) kada je proizvod na udaljenosti koju ste odabrali izmjeriti. Udaljenost se prikazuje na zaslonu.

3.9.3.4 Ispitivanje postavki

U izborniku *Test settings* (Ispitivanje postavki) moguće je ispitati funkcioniraju li postavke za *Remote start 1* (Udaljeno pokretanje 1) i *Remote start 2* (Udaljeno pokretanje 2) u predmetnom radnom području.

Ispitivanje funkcije Remote start (Udaljeno pokretanje)

1. Stavite proizvod na stanicu za punjenje.
2. Provedite korake 1 – 3 u odjeljku *Pristup izborniku na stranici 22*.
3. Tipkama **s višestrukim izborom** pomičite se kroz strukturu izbornika pa odaberite *Installation > Test settings > Test OUT > Remote start 1 ili Remote start 2* (Instalacija > Ispitivanje postavki > Ispitaj IZLAZAK >

Udaljeno pokretanje 1 ili Udaljeno pokretanje 2).

4. Pritisnite tipku **OK** (U redu).
5. Pritisnite tipku **START**.
6. Zatvorite poklopac.
7. Pobrinite se da proizvod može pronaći to područje.

3.9.3.5 Postavljanje funkcije Drive Past Wire (Vozi mimo žice)

Prednji dio proizvoda uvijek ide mimo granične žice na navedenoj udaljenosti prije nego što se proizvod vrati u radno područje. Tvornička postavka je 25 cm. Možete odabrati udaljenost od 20-30 cm.

1. Provedite korake 1 – 3 u odjeljku *Pristup izborniku na stranici 22*.
2. Tipkama **s višestrukim izborom** pomičite se kroz strukturu izbornika pa odaberite *Installation > Drive Past Wire* (Instalacija > Vozi mimo žice).
3. **Brojčanim tipkama** postavite udaljenost u cm.
4. Pritisnite tipku **BACK** (Natrag).

3.9.4 Razina sigurnosti



3 su razine sigurnosti za ovaj proizvod.

Rad	Nisko	Srednje	Visoko
Alarm			X
Zahtjev za unos PIN koda		X	X
Vremensko zaključavanje	X	X	X

- **Alarm** – Alarm se oglašava ako se PIN kod ne unese unutar 10 sekunda nakon pritiska na tipku **STOP** (Zaustavljanje). Alarm se također oglašava i kada se proizvod podigne. Alarm se zaustavlja kada se unese PIN kod.
- **PIN kod** – morate unijeti točan PIN kod da biste pristupili strukturi izbornika proizvoda. Ako se pet puta unese pogrešan PIN kod,

proizvod će se zaključati na neko vrijeme. Zaključavanje se produljuje svakim novim netočnim pokušajem.

- **Time lock** (Vremensko zaključavanje) – proizvod se zaključava ako se PIN kod ne unese 30 dana. Unesite PIN kod za pristup proizvodu.

3.9.4.1 Promjena PIN koda

1. Provedite korake 1 – 3 u odjeljku *Pristup izborniku na stranici 22*.
2. Tipkama **s višestrukim izborom** pomičite se kroz strukturu izbornika pa odaberite *Security > Change PIN code* (Sigurnost > Promjena PIN koda).
3. Unesite novi PIN kod.
4. Pritisnite tipku *OK* (U redu).
5. Unesite novi PIN kod.
6. Pritisnite tipku *OK* (U redu).
7. Zabilježite novi PIN kod. Pročitajte odjeljak *Uvod na stranici 3*.

3.9.4.2 Postavljanje razine sigurnosti

Odaberite razinu sigurnosti od 1 do 3 za proizvod.

1. Provedite korake 1 – 3 u odjeljku *Pristup izborniku na stranici 22*.
2. Tipkama **s višestrukim izborom** pomičite se kroz strukturu izbornika pa odaberite *Security > Security level* (Sigurnost > Razina sigurnosti).
3. Tipkama **s višestrukim izborom** odaberite razinu sigurnosti.
4. Pritisnite tipku *OK* (U redu).

3.9.4.3 Stvaranje novog signala petlje

Signal petlje nasumično se odabire radi stvaranja jedinstvene veze između proizvoda i stanice za punjenje. U rijetkim slučajevima možda će biti potrebno kreirati novi signal, na primjer ako dva uređaja koji rade u blizini imaju jako sličan signal.

1. Postavite proizvod na stanicu za punjenje.
2. Provedite korake 1 – 3 u odjeljku *Pristup izborniku na stranici 22*.
3. Tipkama **s višestrukim izborom** pomičite se kroz strukturu izbornika pa odaberite *Security > New loop signal* (Sigurnost > Novi signal petlje).

4. Pritisnite tipku *OK* i pričekajte potvrdu da je generiran signal petlje. To obično traje oko 10 sekundi.

3.9.5 Postavke



U postavkama možete mijenjati opće postavke proizvoda.

3.9.5.1 Način rada ECO

Način rada ECO zaustavlja signal u graničnoj petlji, žici za navođenje i stanici za punjenje kada je proizvod parkiran ili dok se puni.

Napomena: *način rada ECO* primjenjuje se za uštedu energije i sprječavanje smetnji druge opreme, primjerice slušnih pomagala ili garažnih vrata.

Napomena: prije uklanjanja proizvoda sa stanice za punjenje pritisnite gumb **STOP**. Ako to ne učinite, proizvod se neće moći pokrenuti u radnom području.

Postavljanje ECO načina rada

1. Provedite korake 1 – 3 u odjeljku *Pristup izborniku na stranici 22*.
2. Tipkama **s višestrukim izborom** pomičite se kroz strukturu izbornika pa odaberite *Settings > ECO mode* (Postavke > ECO način rada).
3. Pritisnite tipku *OK* (U redu).

3.9.5.2 Postavljanje vremena i datuma

1. Provedite korake 1 – 3 u odjeljku *Pristup izborniku na stranici 22*.
2. Tipkama **s višestrukim izborom** pomičite se kroz strukturu izbornika pa odaberite *Settings > Time & Date* (Postavke > Vrijeme i datum).
3. **Brojčanim tipkama** postavite vrijeme, a potom pritisnite tipku *OK* (U redu).
4. **Brojčanim tipkama** postavite datum, a potom pritisnite tipku *OK* (U redu).
5. Tipkama **s višestrukim izborom** postavite format vremena, a potom pritisnite tipku *OK* (U redu).

6. Tipkama **s višestrukim izborom** postavite format datuma, a potom pritisnite tipku *OK* (U redu).

3.9.5.3 Postavljanje jezika

1. Provedite korake 1 – 3 u odjeljku *Pristup izborniku na stranici 22*.
2. Tipkama **s višestrukim izborom** pomičite se kroz strukturu izbornika pa odaberite *Settings > Language (Postavke > Jezik)*.
3. Tipkama **s višestrukim izborom** odaberite jezik, a potom pritisnite tipku *OK* (U redu).

3.9.5.4 Postavljanje države

1. Provedite korake 1 – 3 u odjeljku *Pristup izborniku na stranici 22*.
2. Tipkama **s višestrukim izborom** pomičite se kroz strukturu izbornika pa odaberite *Settings > Country (Postavke > Država)*.
3. Tipkama **s višestrukim izborom** odaberite državu, a potom pritisnite tipku *OK* (U redu).

3.9.5.5 Postavljanje pozadinskog svjetla (R38Li, R40Li, R45Li, R50Li)

Da biste proizvod u radnom području mogli pronaći tijekom noći, moguće je podesiti zaslon kako bi tijekom rada proizvoda ostao uključen:

1. Provedite korake 1 – 3 u odjeljku *Pristup izborniku na stranici 22*.
2. Tipkama **s višestrukim izborom** pomičite se kroz strukturu izbornika pa odaberite *Settings > Backlight (Postavke > Pozadinsko osvjetljenje)*.
3. Odaberite jedan od sljedećih izbora:
 - *Auto* (Automatski): Zaslon svijetli jednu minutu nakon posljednjeg pritiskanja tipke.
 - *ON* (Uključeno): Zaslon svijetli dok proizvod radi. Zaslon ne svijetli kada se proizvod zaustavi, primjerice zbog postavke mjerača vremena ili mogućih poremećaja.

3.9.5.6 Postavljanje funkcije Remote start (Udaljeno pokretanje) (R38Li, R40Li, R45Li, R50Li)

1. Provedite korake 1 – 3 u odjeljku *Pristup izborniku na stranici 22*.
2. Tipkama **s višestrukim izborom** pomičite se kroz strukturu izbornika pa odaberite *Installation > Remote start > Proportion*

(Instalacija > Udaljeno pokretanje > Proporcije).

3. Odaberite koliko se često želite koristiti funkcijom *Remote start* (Udaljeno pokretanje). Postoji pet mogućnosti:
 - Nikada (0 %)
 - Rijetko (pribl. 20 %)
 - Srednje (pribl. 50 %)
 - Često (pribl. 80 %)
 - Uvijek (100 %)
4. Pritisnite tipku *OK* (U redu).

3.9.5.7 Postavljanje funkcije Calibrate guide (Upute za kalibraciju) (R38Li, R40Li, R45Li, R50Li)

Funkcija *Calibrate guide* (Upute za kalibraciju) omogućuje vam da ispitate može li proizvod slijediti žicu za navođenje na putu iz stanice za punjenje.

1. Postavite proizvod na stanicu za punjenje.
2. Provedite korake 1 – 3 u odjeljku *Pristup izborniku na stranici 22*.
3. Tipkama **s višestrukim izborom** pomičite se kroz strukturu izbornika pa odaberite *Settings > Calibrate guide (Postavke > Upute za kalibraciju)* i pritisnite tipku *OK* (U redu).
Proizvod napušta stanicu za punjenje, ispred nje pokreće postupak kalibracije, a potom slijedi žicu za navođenje do spoja s graničnom žicom te započinje s košnjom.
4. Provjerite slijedi li proizvod žicu za navođenje sve do spoja s graničnom žicom.

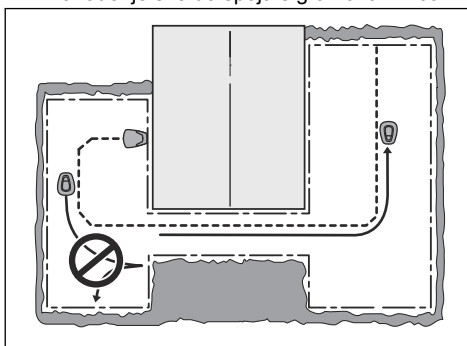

Provjera nije uspjela ako proizvod ne može pratiti žicu za navođenje sve do spoja s graničnom žicom. Instalacija vjerojatno nije izvedena prema

uputama u poglavlju *Postavljanje žice za navođenje na stranici 20.*

Napomena: Primjeri čestih pogrešaka obuhvaćaju nedovoljno prostora lijevo od žice, gledano prema stanici za punjenje, ili žicu za navođenje koja na strmim nagibima nije postavljena pod kutom. Pročitajte odjeljak *Određivanje gdje staviti žicu za navođenje na stranici 18.*

Ako ispitivanje ne uspije, popravite instalaciju pa pokrenite novo ispitivanje funkcijom *Calibrate guide* (Upute za kalibraciju).

3.9.5.8 Poništavanje svih korisničkih postavki

1. Provedite korake 1 – 3 u odjeljku *Pristup izborniku na stranici 22.*
 2. Tipkama **s višestrukim izborom** pomičite se kroz strukturu izbornika pa odaberite *Settings > Reset user settings* (Postavke > Ponovno postavljanje korisničkih postavki).
 3. Tipkama **s višestrukim izborom** odaberite državu, a potom pritisnite tipku *OK* (U redu).
 4. Unesite PIN kod.
 5. Pritisnite tipku *OK* (U redu) za ponovno postavljanje svih korisničkih postavki.
-

Napomena: Ne postavljaju se ponovno *Security level, PIN code, Loop signal, Messages, Date & Time, Language* i *Country settings* (Razina sigurnosti, PIN kod, Signal petlje, Poruke, Datum i vrijeme te Postavke države).

3.9.5.9 Izbornik About (O proizvodu)

Na zaslonu *About* (O proizvodu) prikazuju se informacije o proizvodu, primjerice serijski broj i verzije firmvera.

4 Rad

4.1 Glavna sklopka



UPOZORENJE: Prije pokretanja proizvoda pažljivo pročitajte sigurnosne upute.



UPOZORENJE: Šake i stopala držite podalje od rotirajućih noževa. Kada je motor u pogonu, šake i stopala ne pružajte prema proizvodu ili ispod njega.



UPOZORENJE: Upotreba proizvoda nije dopuštena ako se u radnom području zadržavaju osobe, posebice djeca, ili životinje.

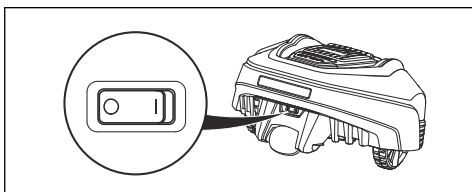

- **Glavnu sklopku** postavite u položaj **1** da biste pokrenuli proizvod.
- Ako proizvod nije u pogonu ili ako trebate provesti radove, pregled ili održavanje, **glavnu sklopku** postavite u položaj **0**.

Motori proizvoda ne mogu se pokrenuti dok je **glavna sklopka** u položaju **0**.

4.2 Pokretanje proizvoda

1. Pritisnite gumb **STOP** za otvaranje poklopca.
2. Glavnu sklopku postavite u položaj **1**.
3. Unesite PIN kod.
4. Pritisnite tipku **START**.

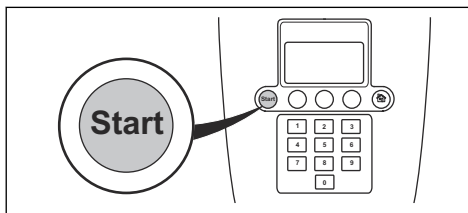

5. Zatvorite poklopac.

Napomena: Ako je proizvod parkiran u stanici za punjenje, napušta je samo kada je baterija potpuno napunjena i ako mjerač vremena dopušta rad proizvoda.

Napomena: Za pokretanje proizvoda najprije pritisnite gumb **START**, a tek onda zatvorite poklopac. Ako ne pritisnete gumb **START**, oglašava se zvučni signal za poruku i proizvod se ne pokreće.

4.3 Načini rada

Gumb načina rada nosi simbol kuće. Pritiskom tipke **Mode** (Način rada) mogu se odabrati sljedeći načini rada:

- Početak
- Auto (Automatski)
- Man (Ručno)

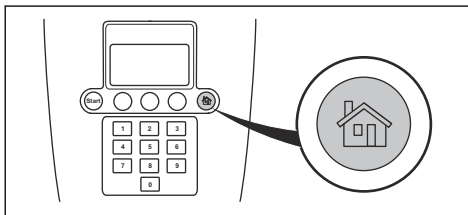

4.3.1 Home (Kuća)

U načinu rada **Home** (Kuća) proizvod ostaje na stanici za punjenje do odabira nekog drugog načina rada. Način rada **Home** (Kuća) također se upotrebljava da bi se ispitalo može li proizvod pratiti žicu za navođenje i pristati u stanicu za punjenje.

4.3.2 Način rada Auto (Automatski)

Način rada *Auto* (Automatski) standardni je način rada u kojemu proizvod kosi i puni se automatski.

4.3.3 Ručni način rada

Za košnju sekundarnih područja morate odabrati način rada *Man* (Ručno). U načinu rada *Man* (Ručno) rukovatelj mora ručno pomicati proizvod između glavnog i sekundarnog područja. Proizvod kosi sve dok se baterija ne isprazni.

Kada se baterija isprazni, proizvod se zaustavlja, a na zaslonu proizvoda prikazuje se poruka *Needs manual charging* (Potrebno je ručno punjenje). Stavite proizvod na stanicu za punjenje da biste napunili bateriju. Kada se baterija napuni, proizvod izlazi iz stanice za punjenje i zaustavlja se. Proizvod je sada spreman za početak rada, ali to rukovatelj prvo mora potvrditi.

Napomena: Želite li kositi glavno područje nakon što se baterija napunila, stavite proizvod u način rada *Auto* (Automatski) prije nego što ga stavite u stanicu za punjenje.

4.4 Zaustavljanje proizvoda

1. Pritisnite tipku **STOP** na gornjem dijelu proizvoda.

Zaustavlja se proizvod i motor noževa.

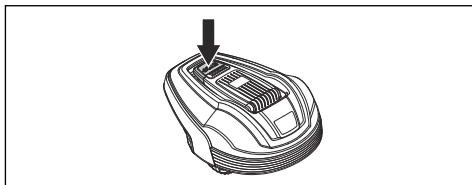

4.5 Isključivanje proizvoda

1. Pritisnite tipku **STOP** na gornjem dijelu proizvoda.
2. **Glavnu sklopku** postavite u položaj *0*.

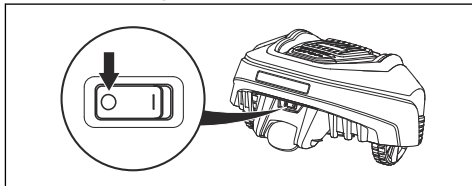

UPOZORENJE: Ako je potrebno održavanje ili ako se proizvod mora pomaknuti izvan radnog područja, uvijek ga isključite uz pomoć glavne sklopke.

4.6 Tajmer i mirovanje

Koristite se funkcijom tajmera kako biste izbjegli ugaženost travnjaka. Pročitajte odjeljak *Poduzimanje postavki mjerača vremena na stranici 22*.

4.6.1 Mirovanje

Proizvod ima ugrađeno razdoblje stanja mirovanja u skladu s tablicom Trajanja stanja mirovanja. Razdoblja stanja mirovanja dobra su prilika za zalijevanje ili igranje na travnjaku.

Model	Trajanje stanja mirovanja, minimalni broj sati po danu
GARDENA R38Li	12
GARDENA R40Li	12
GARDENA R45Li	12
GARDENA R50Li	12
GARDENA R70Li	8
GARDENA R80Li	7

4.6.2 Primjer 1

Ovaj se primjer odnosi na proizvode za koje je navedeno radno područje površine od 500 m², ali princip je isti i za druge modele.

Postavka tajmera, Period 1 (Razdoblje 1): 08:00 - 22:00

Aktivno razdoblje (A): 08:00 - 20:00

Ova postavka tajmera osigurava početak košnje travnjaka od proizvoda u 08:00. Međutim, proizvod je u stanju mirovanja parkiran u stanici za punjenje od 20:00 i miruje do ponovnog početka košnje u 08:00.

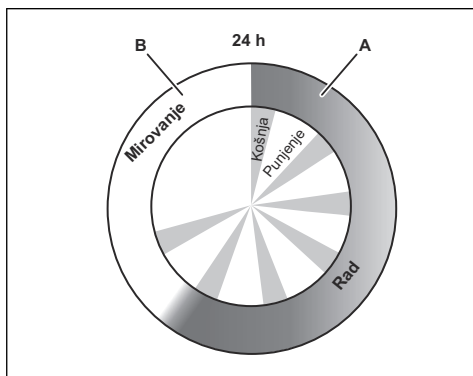

Primjer: Navedeno radno područje površine od 500 m²

Rad, A = maks. sati	12
Punjenje / stanje mirovanja, B = min. sati	12

4.6.3 Primjer 2

Ovaj se primjer odnosi na proizvode za koje je navedeno radno područje površine od 500 m², ali princip je isti i za druge modele.

Postavke tajmera mogu se podijeliti na dva razdoblja rada da bi se spriječila košnja kada se obično odvijaju druge aktivnosti. Ako je postavka tajmera podijeljena na dva razdoblja rada, minimalno vrijeme stanja pripravnosti mora odgovarati zbroju vremena u skladu s tablicom o trajanju stanja pripravnosti. Pročitajte odjeljak *Mirovanje na stranici 29*.

Postavka tajmera Period 1 (A) (Razdoblje 1):
08:00 - 18:00

Postavka tajmera Period 2 (C) (Razdoblje 2):
20:00 - 23:00

Aktivno razdoblje (A): 08:00 - 18:00

Aktivno razdoblje (C): 20:00 - 22:00

Ovaj proizvod radi između 08:00 i 18:00. S radom ponovno započinje u 20:00, ali se zaustavlja u 22:00 zbog načina pripravnosti te se ponovno pokreće u 08:00.

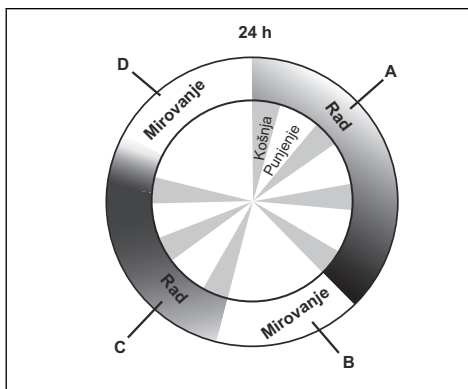

Primjer: Navedeno radno područje površine od 500 m²

Rad, A + C = maks. sati	12
Punjenje / stanje mirovanja, B + D = min. sati	12

4.7 Zamjena baterije

Ako je proizvod nov ili je dulje vrijeme bio uskladišten, baterija će biti prazna i trebat će je napuniti prije pokretanja. U načinu rada *Auto (Automatski)* proizvod se automatski prebacuje s košnje na punjenje i obratno.



UPOZORENJE: Proizvod punite samo na stanicu za punjenje i električnim napajanjem predviđenim za tu svrhu. Nepravilna upotreba može prouzročiti strujni udar, pregrijavanje ili curenje korozivne tekućine iz baterije.

U slučaju curenja elektrolita isperite vodom, a u slučaju kontakta s očima zatražite medicinsku pomoć itd.

1. **Glavnu sklopku** postavite u položaj *1*.
2. Postavite proizvod na stanicu za punjenje.
3. Otvorite poklopac i gurnite proizvod što je više moguće da biste osigurali odgovarajući kontakt proizvoda i stanice za punjenje.
4. Na zaslonu se prikazuje poruka da je punjenje u tijeku.

4.8 Podešavanje visine rezanja

Visina rezanja može se mijenjati od MIN (2 cm / 0.8") do MAX (5 cm / 2").

Napomena: Tijekom prvog tjedna nakon nove instalacije visina rezanja mora biti postavljena na MAX da bi se izbjeglo oštećenje žice za petlje. Visina rezanja može se nakon toga svakog tjedna postupno smanjivati sve do postizanja željene visine rezanja.

4.8.1 Prilagodba visine rezanja

1. Pritisnite gumb **STOP** da biste zaustavili proizvod i otvorili poklopac.
2. Okrenite kotačić za podešavanje visine u željeni položaj. Odabrani položaj označava se narančastim stupcem na indikatoru podešavanja visine.
 - Okrenite suprotno od smjera kazaljke na satu za povećanje visine rezanja.
 - Okrenite u smjeru kazaljke na satu za smanjenje visine rezanja.

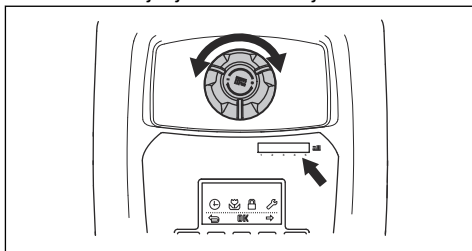

3. Zatvorite poklopac.

5 Održavanje

5.1 Uvod – održavanje

Za bolju radnu pouzdanost i dulji vijek trajanja redovno provjeravajte i čistite proizvod te po potrebi zamjenjujte istrošene dijelove. Sva održavanja i servisiranja moraju se provesti u skladu s uputama tvrtke GARDENA. Pročitajte odjeljak *Uvjeti jamstva na stranici 50*.

Prilikom prve upotrebe proizvoda disk noževa i noževe treba pregledavati jednom tjedno. Interval pregleda može se povećati ako je habanje u tom periodu bilo slabo.

Važno je lako okretanje diska noževa. Rubovi noževa ne smiju biti oštećeni. Vijek trajanja noževa vrlo je promjenjiv, a ovisi, primjerice, o sljedećem:

- radnom vremenu i površini radnog područja
- vrsti trave i sezonskom rastu
- Tlu, pijesku i primjeni gnojiva.
- Prisutnosti predmeta kao što su šišarke, otpalo voće, igračke, alati, kamenje, korijenje i slično.

Uobičajeni je vijek trajanja u povoljnim uvjetima od 4 do 7 tjedana. Pogledajte *Zamjena noževa na stranici 33* za upute za zamjenu noževa.

Napomena: Rad s tupim noževima daje slabiji ishod košnje. Trava se ne kosi potpuno i potrebno je više energije zbog čega proizvod ne kosi tako veliko područje.



UPOZORENJE: Proizvod morate isključiti prije provedbe održavanja.



UPOZORENJE: Nosite zaštitne rukavice.

5.2 Očistite proizvod

Proizvod je iznimno važno održavati čistim. Proizvod na kojemu se nakupila velika količina trave neće moći svladavati nagibe. Preporučuje se čišćenje četkom.

GARDENA nudi poseban komplet za čišćenje i održavanje kao dodatnu opremu. Obratite se glavnom servisu tvrtke GARDENA.



OPREZ: za čišćenje proizvoda nipošto nemojte upotrebljavati uređaj za pranje pod visokim tlakom ili tekuću vodu. Nipošto nemojte koristite otapala za čišćenje.

5.2.1 Podvozje i disk noževa

Jedanput tjedno pregledajte disk noževa i noževe.

1. **Glavnu sklopku** stavite u položaj 0.
2. Postavite proizvod na bočnu stranu.
3. Očistite disk noževa i podvozje, npr. četkom za posuđe. Istodobno provjerite okreće li se disk s noževima neometano u odnosu na štitnik za stopala. Provjerite i ispravnost noževa te okreću li se neometano.

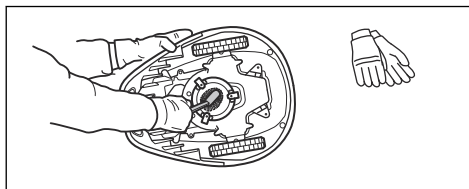

5.2.2 Kotači

Očistite oko prednjih i stražnjih kotača te nosača stražnjih kotača. Trava na kotačima može utjecati na rad proizvoda na nagibima.

5.2.3 Poklopac

Za čišćenje poklopca koristite vlažnu, neku spužvu ili krpu. Ako je poklopac vrlo prljav, može biti potrebno korištenje sapunice ili sredstva za pranje posuđa.

5.2.4 Stanica za punjenje

Punjač redovito čistite od trave, lišća, grančica i drugih predmeta koji mogu otežavati pristajanje.



UPOZORENJE: Izvucite utikač da biste odvojili stanicu za punjenje prije izvođenja svih radova održavanja ili čišćenja stanice za punjenje ili strujnog napajanja.

5.3 Zamjena noževa



UPOZORENJE: Upotrebljavajte prikladne noževe i vijke. Tvrtka GARDENA za sigurnost može jamčiti samo pri uporabi originalnih noževa. Samo zamjena noževa uz ponovnu uporabu vijaka može uzrokovati trošenje vijaka za vrijeme košnje. Noževi tada mogu biti izbačeni iz prostora ispod kućišta te mogu uzrokovati ozbiljne ozljede.

Zbog sigurnosti zamijenite istrošene ili oštećene dijelove. Čak i ako su noževi ispravni, potrebno ih je redovno mijenjati za najbolje rezultate košnje i nisku potrošnju energije. Za održavanje ravnoteže reznog sustava sva tri noža i vijka moraju se istovremeno zamijeniti. Upotrebljavajte originalne noževe tvrtke GARDENA s okrunjenim logotipom H-mark, pogledajte *Uvjeti jamstva na stranici 50*.

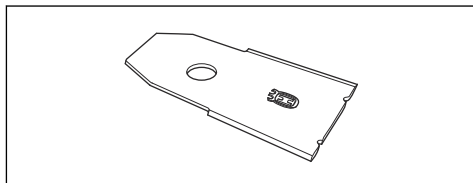

5.3.1 Zamjena noževa

1. Glavnu sklopku postavite u položaj 0.

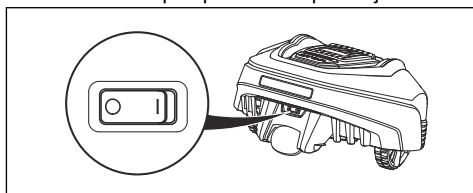

2. Preokrenite proizvod. Proizvod položite na meku i čistu površinu da ne biste izgrebali kućište i poklopac.
3. Uklonite tri vijka. Koristite odvijač s ravnom ili križnom glavom.

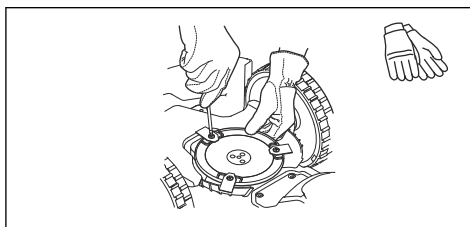

4. Skinite svaki nož i vijak.
5. Pričvrstite nove noževe i vijke.
6. Provjerite okreću li se noževi neometano.

5.4 Ažuriranje ugrađenog softvera

Ako servisiranje provodite u servisu tvrtke GARDENA, dostupna ažuriranja firmvera u proizvod preuzima servisni tehničar.

5.5 Baterija



UPOZORENJE: Proizvod punite samo stanicom za punjenje koja je predviđena za to. Nepravilna upotreba može prouzročiti strujni udar, pregrijavanje ili curenje korozivne tekućine iz baterije. U slučaju curenja elektrolita isperite vodom, a u slučaju kontakta s očima zatražite medicinsku pomoć itd.



UPOZORENJE: upotrebljavajte isključivo originalne baterije koje preporučuje proizvođač. S drugim baterijama nije zajamčena sigurnost proizvoda. Nemojte upotrebljavati baterije koje nisu punjive.



OPREZ: baterija mora biti potpuno napunjena prije zimskog skladištenja. Ako baterija nije potpuno napunjena, mogla bi biti oštećena i u određenim slučajevima postati neupotrebljiva.

Ako je vrijeme rada proizvoda kraće nego uobičajeno između punjenja, to znači da je baterija ostarjela i možda ju je potrebno zamijeniti.

Napomena: Vijek trajanja baterije ovisi o duljini sezone i o tome koliko je sati dnevno proizvod bio u pogonu. Duga sezona ili mnogo sati rada dnevno uvjetuju učestaliju zamjenu baterije. Baterija je u redu sve dok proizvod dobro kosi travnjak.

5.5.1 Zamjena baterije



UPOZORENJE: Upotrebljavajte isključivo originalne baterije koje preporučuje proizvođač. Sigurnost proizvoda ne može se zajamčiti ako se ne upotrebljavaju originalne baterije. Nemojte upotrebljavati baterije koje nisu punjive.

1. **Glavnu sklopku** postavite u položaj 0.
2. Visinu rezanja postavite u najniži položaj.
3. Preokrenite proizvod. Proizvod položite na meku i čistu površinu da ne biste izgubili kućište i poklopac zaslona.
4. Očistite površinu oko poklopca baterije.
5. Izvadite četiri vijka (Torx 20) na poklopcu baterije pa skinite poklopac baterije.

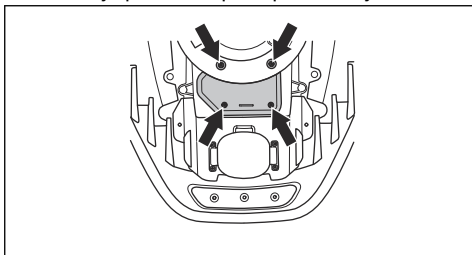

6. Izvadite vijak pričvrstnog nosača baterije pa skinite nosač.
7. Izvadite bateriju povlačenjem trake.
8. Pričvrstite novu originalnu bateriju.



OPREZ: Ne pritišćite paket baterija. Pritisnite kontaktnu traku kako biste pričvrstili bateriju.

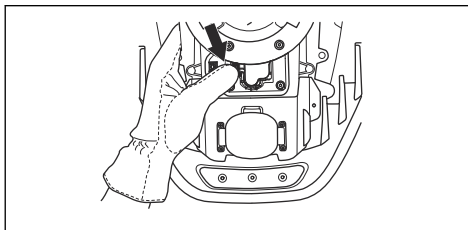

9. Vijkom pričvrstite pričvrсни nosač baterije na mjesto.
10. Pričvrstite poklopac baterije bez uklještenja kabela.



OPREZ: Ako je brtva na poklopcu baterije oštećena, nužno je zamijeniti cijeli poklopac baterije.

11. Pričvrstite poklopac baterije uz pomoć četiri vijka (Torx 20).
12. Visinu rezanja vratite na željenu razinu.

5.6 Zimski servis

Prije zimskog skladištenja proizvod servisirajte u službi za korisnike tvrtke GARDENA. Redovnim zimskim servisom održavate dobro stanje proizvoda i stvarate najbolje uvjete za neometanu novu sezonu.

Servis uobičajeno uključuje sljedeće:

- temeljito čišćenje karoserije, šasije, diska s noževima i svih ostalih pomičnih dijelova
- Provjeru funkcija i dijelova proizvoda.
- Provjeru i, ako je potrebno, zamjenu potrošnih dijelova, kao što su noževi i ležajevi.
- Provjeru kapaciteta baterije proizvoda, kao i preporuku za zamjenu baterije ako je ona potrebna.
- Ako je dostupan novi firmver, proizvod se ažurira.

6 Rješavanje problema

6.1 Uvod – rješavanje problema

U ovom poglavlju opisani su kvarovi i simptomi koji vam mogu pomoći ako proizvod ne radi na očekivani način. Više prijedloga za slučaj pojave kvara ili simptoma pronađite na www.gardena.com.

6.2 Poruke o kvaru

U nastavku je naveden niz poruka o kvaru koje se mogu prikazati na zaslonu proizvoda. Ako se ista poruka učestalo pojavljuje, obratite se službi za korisnike tvrtke GARDENA.

Poruka	Uzrok	Radnja
<i>Motor kotača blokiran, lijevi/desni</i>	Oko pogonskog kotača omotala se trava ili drugi predmeti.	Pregledajte pogonski kotač i uklonite travu ili strani predmet.
<i>Blokiran je rezni sustav</i>	Oko diska s noževima omotala se trava ili drugi predmeti.	Pregledajte pogonski kotač i uklonite travu ili strani predmet.
	Disk s noževima nalazi se u lokvi vode.	Pomaknite proizvod i spriječite nakupljanje vode u radnom području.
<i>Zablokiran</i>	Proizvod je negdje zaglavljnjen.	Oslobodite proizvod i uklonite uzrok blokade.
	Proizvod je zaglavljnjen između nekoliko prepreka.	Provjerite ima li prepreka koje otežavaju nastavak rada i pomicanje proizvoda.
<i>Izvan radnog područja</i>	Zamijenjeni su spojevi granične žice na stanici za punjenje.	Provjerite je li granična žica pravilno priključena.
	Granična žica nalazi se preblizu ruba radnog područja.	Provjerite je li granična žica položena u skladu s uputama. Pročitajte odjeljak <i>Postavljanje granične žice na stranici 20.</i>
	Granična žica nalazi se preblizu kosini u radnom području.	
	Granična žica oko otoka položena je u pogrešnom smjeru.	
	Ometanje uzrokovano metalnim predmetima (npr. ograde, armature) ili ukopanim kabelima u blizini.	Pokušajte premjestiti graničnu žicu.
	Proizvod teško raspoznaje signal zbog instalacije nekog drugog proizvoda u blizini.	Postavite proizvod na stanicu za punjenje i stvorite novi signal petlje.

Poruka	Uzrok	Radnja
<i>Prazna baterija</i>	Proizvod ne može pronaći stanicu za punjenje.	Provjerite jesu li stanica za punjenje i granična žica postavljene u skladu s uputama. Pročitajte odjeljak <i>Postavljanje žice za navođenje na stranici 20.</i>
	Žica za navođenje prekinuta je ili nije povezana.	Pronađite gdje je došlo do prekida i popravite ga.
	Baterija je ispražnjena.	Zamijenite bateriju. Pročitajte odjeljak <i>Zamjena baterije na stranici 34.</i>
	Došlo je do kvara antene stanice za punjenje.	Provjerite trepće li žaruljica indikatora na stanici za punjenje crvenom bojom. Pročitajte odjeljak <i>Lampica indikatora na stanici za punjenje na stranici 40.</i>
<i>Netočan PIN kod</i>	Unesen je netočan PIN kod. Dopušteno je pet unosa, nakon toga se tipkovnica blokira na pet minuta.	Unesite točan PIN kod. Ako ste zaboravili PIN kod, obratite se službi za korisnike tvrtke GARDENA.
<i>Nema pogona</i>	Proizvod je negdje zaglavljn.	Oslobodite proizvod i uklonite uzrok nedostatka pogona. Ako je uzrok vlažna trava, prije upotrebe proizvoda pričekajte da se travnjak osuši.
	Radno područje obuhvaća i strmu kosinu.	Strme kosine potrebno je izolirati. Pročitajte odjeljak <i>Određivanje gdje staviti žicu za navođenje na stranici 18.</i>
	Žica za navođenje nije položena pod kutom na kosini.	Ako se žica za navođenje polaže na kosinu, mora se položiti pod kutom preko kosine. Pročitajte odjeljak <i>Postavljanje žice za navođenje na stranici 20.</i>
<i>Motor kotača je preopterećen, desni/lijevi</i>	Proizvod je negdje zaglavljn.	Oslobodite proizvod i uklonite uzrok nedostatka pogona. Ako je uzrok vlažna trava, prije upotrebe proizvoda pričekajte da se travnjak osuši.
<i>Blokirana je stanica za punjenje</i>	Loš je kontakt između traka za punjenje i kontaktnih traka, a proizvod je nekoliko puta pokušao započeti punjenje.	Postavite proizvod na stanicu za punjenje i provjerite kontakt između traka za punjenje i kontaktnih traka.
	Predmet ometa proizvod.	Uklonite predmet.
	Stanica za punjenje ukošena je ili izvijenjena.	Provjerite je li stanica za punjenje postavljena na potpuno ravno i vodoravno tlo. Stanica za punjenje ne smije biti ukošena ni izvijenjena.
<i>Zaglavljn u stanici za punjenje</i>	Predmet na izlaznom putu proizvoda iz stanice za punjenje onemogućuje izlazak.	Uklonite predmet.

Poruka	Uzrok	Radnja
<i>Okrenut naopak</i>	Proizvod se previše naginje ili se preokrenuo.	Okrenite proizvod na pravu stranu.
<i>Potrebno je ručno punjenje</i>	Proizvod je postavljen u način rada <i>Sekundarno područje</i> .	Postavite proizvod na stanicu za punjenje. To je ponašanje uobičajeno i nije potrebno ništa poduzimati.
<i>Sljedeće pokretanje u hh:mm</i>	Postavka tajmera sprječava rad proizvoda.	Promijenite postavke tajmera. Pročitajte odjeljak <i>Poduzimanje postavki mjerača vremena na stranici 22</i> .
	U tijeku je razdoblje stanja mirovanja. Proizvod ima ugrađeno razdoblje stanja mirovanja u skladu s tablicom Trajanja stanja mirovanja.	To je ponašanje uobičajeno i nije potrebno ništa poduzimati.
	Vrijeme na proizvodu nije točno.	Postavite vrijeme. Pročitajte odjeljak <i>Postavljanje vremena i datuma na stranici 25</i> .
<i>Dovršena je dnevnakošnja</i>	U tijeku je razdoblje stanja mirovanja. Proizvod ima ugrađeno razdoblje stanja mirovanja u skladu s tablicom Trajanja stanja mirovanja.	To je ponašanje uobičajeno i nije potrebno ništa poduzimati.
<i>Podignut</i>	Kada se proizvod zaglavio, uključio se senzor podizanja.	Oslobodite proizvod.
<i>Problem sa senzorum sudara, sprjeđda/straga</i>	Kućište proizvoda ne može se slobodno pomicati oko podvozja.	Provjerite može li se kućište proizvoda slobodno pomicati oko podvozja. Ako se problem nastavi pojavljivati, poruka uvjetuje zahvat ovlaštenog servisnog tehničara.
<i>Problem sa pogonskim kotačem, desni</i>	Trava ili drugi predmet omotan je oko pogonskog kotača.	Očistite kotače i prostor oko njih.
<i>Neispravna funkcija sigurnosti</i>	Privremeni problem s elektronikom ili firmverom proizvoda.	Novo pokrenite proizvod.
<i>Električni problem</i>		Ako se problem nastavi pojavljivati, poruka uvjetuje zahvat ovlaštenog servisnog tehničara.
<i>Problem sa senzorum petlje, prednji/stražnji</i>		
<i>Problem sa sustavom za punjenje</i>		
<i>Problem sa senzorum nagiba</i>		
<i>Privremeni problem</i>		

Poruka	Uzrok	Radnja
<i>Privremeni problem s baterijom</i>	Privremeni problem s baterijom ili firm-verom proizvoda.	Ponovno pokrenite proizvod.
<i>Problem s baterijom</i>		Isključite pa ponovno priključite bateriju. Ako se problem nastavi pojavljivati, poruka uvjetuje zahvat ovlaštenog servisnog tehničara.
<i>Prevelik napon punjenja</i>	Neprikladna ili neispravna jedinica električnog napajanja.	Ponovno pokrenite proizvod. Ako se problem nastavi pojavljivati, poruka uvjetuje zahvat ovlaštenog servisnog tehničara.

Poruka	Uzrok	Radnja
<i>Nema signala petlje</i>	Nije priključeno napajanje.	Provjerite povezanost sa zidnom utičnicom i je li se aktivirao zemljospojni prekidač.
	Niskonaponski kabel oštećen je ili nije povezan.	Provjerite je li niskonaponski kabel oštećen. Provjerite i je li pravilno povezan sa stanicom za punjenje i električnim napajanjem.
	Grafična žica nije priključena na stanicu za punjenje.	Provjerite jesu li priključci grafične žice pravilno postavljeni u stanicu za punjenje. Zamijenite oštećene konektore. Pročitajte odjeljak <i>Postavljanje grafične žice na stranici 20.</i>
	Prekinuta je grafična žica.	Pronađite gdje je došlo do prekida. Zamijenite oštećeni dio petlje novom žicom za povezivanje i povežite je pomoću originalne spojnice. Pročitajte odjeljak <i>Traženje prekida u žici za petlju na stranici 42.</i>
	<i>ECO način rada</i> je aktiviran, a proizvod se pokušao pokrenuti izvan stanice za punjenje.	Stavite proizvod u stanicu za punjenje pa pritisnite tipku STOP (Zaustavljanje). Pročitajte odjeljak <i>Način rada ECO na stranici 25.</i>
	Grafična žica isprepletana je na putu do i od otoka.	Provjerite je li grafična žica položena u skladu s uputama, npr. u pravom smjeru oko otoka. Pročitajte odjeljak <i>Postavljanje grafične žice na stranici 20.</i>
	Prekinuta je veza između proizvoda i stanice za punjenje.	Postavite proizvod na stanicu za punjenje i stvorite novi signal petlje.
	Ometanje uzrokovano metalnim predmetima (npr. ograde, armature) ili ukopanim kabelima u blizini.	Pokušajte premjestiti grafičnu žicu.

6.3 Poruke s informacijama

U nastavku je naveden niz poruka o informacijama koje se mogu prikazati na zaslonu proizvoda. Ako se ista poruka učestalo pojavljuje, obratite se službi za korisnike tvrtke GARDENA.

Poruka	Uzrok	Postupak
<i>Slaba baterija</i>	Proizvod ne može pronaći stanicu za punjenje.	Provjerite jesu li stanica za punjenje i granična žica instalirani u skladu s uputama. Pogledajte <i>Postavljanje žice za navođenje na stranici 20</i> .
	Žica za navođenje je u prekidu ili nije spojena.	Pronađite gdje je došlo do prekida i popravite.
	Baterija je ispražnjena.	Zamijenite bateriju. Pogledajte <i>Baterija na stranici 33</i> .
	Antena stanice za punjenje je u kvaru.	Provjerite trepti li lampica indikatora na stanici za punjenje crvenom bojom. Pogledajte <i>Lampica indikatora na stanici za punjenje na stranici 40</i> .
<i>Vraćene postavke</i>	Potvrda da je opcija <i>Reset all user settings</i> (Poništi sve korisničke postavke) provedena.	To je uobičajeno. Nije potrebno ništa poduzimati.
<i>Vodič nije pronađen</i>	Žica za navođenje nije spojena na stanicu za punjenje.	Provjerite je li konektor žice za navođenje ispravno spojen na stanicu za punjenje. Pogledajte <i>Postavljanje žice za navođenje na stranici 20</i> .
	Prekid žice za navođenje.	Pronađite gdje je došlo do prekida. Zamijenite oštećeni dio žice za navođenje novom žicom za povezivanje i spojite je pomoću originalne spojnice.
	Žica za navođenje nije spojena na graničnu petlju.	Provjerite je li žica za navođenje dobro spojena na graničnu petlju. Pogledajte <i>Postavljanje žice za navođenje na stranici 20</i> .
<i>Greška kalibracije navođenja</i>	Proizvod nije uspio kalibrirati žicu za navođenje.	Provjerite je li žica za navođenje položena sukladno s uputama. Pogledajte <i>Određivanje gdje staviti žicu za navođenje na stranici 18</i> . Također provjerite je li zadovoljena minimalna udaljenost lijevo od žice za navođenje. Pogledajte <i>Određivanje gdje staviti žicu za navođenje na stranici 18</i> .
<i>Kalibracija navođenja je provedena</i>	Proizvod je uspješno kalibrirao žicu za navođenje.	Nije potrebno ništa poduzimati.

6.4 Lampica indikatora na stanici za punjenje

Za potpuno funkcionalnu instalaciju lampica indikatora na stanici za punjenje mora emitirati stalno ili trepteće zeleno svjetlo. Ako se prikaže nešto drugo, slijedite upute iz vodiča za rješavanje problema koji se nalazi ispod.

Dodatnu pomoć potražite na www.gardena.com. Ako i dalje trebate pomoć, obratite se službi za korisnike tvrtke GARDENA.

Svjetlo	Uzrok	Postupak
<i>Stalno zeleno svjetlo</i>	Dobri signali	Nije potrebno ništa poduzimati
<i>Zeleno trepteće svjetlo</i>	Signali su dobri i uključen je <i>ECO mode</i> (ECO način rada).	Nije potrebno ništa poduzimati. Za više informacija o <i>ECO mode</i> (ECO načinu rada). Pogledajte <i>Način rada ECO na stranici 25</i> .
<i>Plavo trepteće svjetlo</i>	Granična petlja nije spojena sa stanicom za punjenje.	Provjerite jesu li konektori granične žice ispravno postavljeni u stanicu za punjenje. Pogledajte <i>Postavljanje žice za navođenje na stranici 20</i> .
	Prekid u graničnoj petlji.	Pronađite gdje je došlo do prekida. Zamijenite oštećeni dio petlje novom žicom za petlju i spojite ju pomoću originalne spojnice.
<i>Žuto trepteće svjetlo</i>	Žica za navođenje nije spojena na stanicu za punjenje.	Provjerite je li konektor žice za navođenje ispravno spojen na stanicu za punjenje. Pogledajte <i>Postavljanje žice za navođenje na stranici 20</i>
	Prekid žice za navođenje.	Pronađite gdje je došlo do prekida. Zamijenite oštećeni dio žice za navođenje novom žicom za povezivanje i spojite je pomoću originalne spojnice.
<i>Crveno trepteće svjetlo</i>	Prekid u anteni stanice za punjenje.	Obratite se službi za korisnike tvrtke GARDENA.
<i>Stalno crveno svjetlo</i>	Greška sklopovske pločice ili neodgovarajuće napajanje stanice za punjenje. Ispravak greške prepustite ovlaštenom servisnom tehničaru.	Obratite se službi za korisnike tvrtke GARDENA.

6.5 Simptomi

Ako vaš proizvod ne radi na očekivan način, potražite simptome u vodiču u nastavku.

Na web-mjestu www.gardena.com možete pronaći često postavljena pitanja i detaljne odgovore na velik broj standardnih pitanja. Ako ipak ne možete pronaći uzrok kvara, obratite se službi za korisnike tvrtke GARDENA.

Simptomi	Uzrok	Radnja
Proizvod ima poteškoće prilikom pristajanja.	Žica za navođenje nije položena po dugom pravcu dovoljno udaljenom od stanice za punjenje.	Provjerite je li stanica za punjenje instaliran sukladno uputama u <i>Postavljanje stanice za punjenje na stranici 19</i>
	Žica za navođenje nije umetnuta u utor ispod stanice za punjenje.	Za ispravan je rad kosilice od presudne važnosti da žica za navođenje bude postavljena potpuno ravno i u pravilnom položaju ispod stanice za punjenje. Stoga uvijek provjeravajte nalazi li se žica za navođenje u odgovarajućem utoru u stanici za punjenje. Pročitajte odjeljak <i>Postavljanje žice za navođenje na stranici 20</i> .
	Stanica za punjenje nalazi se na kosini.	Postavite stanicu za punjenje na potpuno ravnu površinu. Pročitajte odjeljak <i>Određivanje položaja stanice za punjenje na stranici 15</i> .
Proizvod radi u pogrešno vrijeme	Treba postaviti sat na proizvodu.	Postavite sat. Pročitajte odjeljak <i>Postavljanje vremena i datuma na stranici 25</i> .
	Vremena pokretanja i zaustavljanja za košnju nisu točna.	Poništite vrijeme pokretanja i zaustavljanja košnje. Pročitajte odjeljak <i>Ponovno postavljanje tajmera na stranici 22</i> .
Proizvod vibrira.	Oštećeni noževi mogu uzrokovati neuravnoteženost u reznom sustavu.	Provjerite noževe i vijke te ih po potrebi zamijenite. Pročitajte odjeljak <i>Zamjena noževa na stranici 33</i> .
	Previše noževa u istom položaju može uzrokovati neuravnoteženost reznog sustava.	Provjerite je li na svakom vijku postavljen samo jedan nož.
	Upotrebljavaju se različite verzije (debljina) noževa marke GARDENA.	Provjerite jesu li noževi različitih verzija.
Proizvod je u pogonu, ali se disk s noževima ne okreće.	Proizvod traži stanicu za punjenje ili vozi na početnu točku.	Nije potrebno djelovanje. Disk s noževima ne okreće se dok proizvod traži stanicu za punjenje.

Simptomi	Uzrok	Radnja
Proizvod između punjenja kosi u kraćim razdobljima nego obično.	Trava ili neki drugi strani predmet blokira disk s noževima.	Uklonite i očistite disk s noževima. Pročitajte odjeljak <i>Očistite proizvod na stranici 32.</i>
	Baterija je ispražnjena.	Zamijenite bateriju. Pročitajte odjeljak <i>Zamjena baterije na stranici 34.</i>
Vremena košnje i punjenja kraća su od normalnih.	Baterija je ispražnjena.	Zamijenite bateriju. Pročitajte odjeljak <i>Zamjena baterije na stranici 34.</i>
Proizvod je parkiran satima u stanici za punjenje.	Proizvod ima ugrađeno razdoblje stanja mirovanja u skladu s tablicom Trajanja stanja mirovanja. Pročitajte odjeljak <i>Tajmer i mirovanje na stranici 29.</i>	Nije potrebno djelovanje.
	Aktivirana je tipka STOP .	Otvorite poklopac, unesite PIN kod i potvrdite gumbom OK (U redu). Pritisnite tipku Start i potom zatvorite poklopac.
Neravnomjerni rezultati košnje.	Proizvod radi premalo sati na dan.	Povećajte vrijeme košnje. Pročitajte odjeljak <i>Izračun postavke mjerača vremena na stranici 22.</i>
	Da bi proizvod pronašao put do svih udaljenih područja, za oblik radnog područja potrebno je upotrijebiti funkciju <i>Remote start</i> (Daljinsko pokretanje).	Usmjerite proizvod do udaljenog područja. Pročitajte odjeljak <i>Daljinsko pokretanje 2 na stranici 23.</i>
	Postavka <i>Proportion</i> (Proporcije) netočna je u odnosu na izgled radnog područja.	Provjerite je li odabrana pravilna vrijednost za postavku <i>Proportion</i> (Proporcije).
	Preveliko je radno područje.	Pokušajte ograničiti radno područje ili produžiti radno vrijeme. Pročitajte odjeljak <i>Poduzimanje postavki mjerača vremena na stranici 22.</i>
	Tupi noževi.	Zamijenite sve noževe. Pročitajte odjeljak <i>Zamjena noževa na stranici 33.</i>
	Trava je predugačka u odnosu na postavljenu visinu rezanja.	Povećajte visinu rezanja i zatim je postupno smanjujte.
	Nakupljanje trave oko diska s noževima ili osovine motora.	Provjerite okreće li se disk s noževima lako i neometano. Ako to nije slučaj, odvijte disk s noževima i uklonite travu i strane predmete. Pročitajte odjeljak <i>Očistite proizvod na stranici 32.</i>

6.6 Traženje prekida u žici za petlju

Prekidi na žici petlje obično su posljedica nenamjernog fizičkog oštećenja žice, primjerice pri prekopavanju vrta lopatom. U državama u

kojima se pojavljuje mraz čak i oštro kamenje koje se kreće u tlu može oštetiti žicu. Prekidi također može nastati ako je žica tijekom instalacije previše zategnuta.

Preniska košnja neposredno nakon instaliranja može oštetiti izolaciju žice. Oštećenja izolacije mogu prouzročiti poremećaje u radu tek nakon nekoliko tjedana ili mjeseci. Kako biste to spriječili, uvijek odaberite najveću visinu rezanja u prvim tjednima nakon instalacije, a zatim smanjujte visinu za jedan stupanj svaki drugi tjedan dok ne dođete na željenu visinu rezanja.

Neispravno spajanje žice za petlje također može prouzročiti poremećaje u radu u nekoliko tjedana nakon spajanja. Neispravan spoj može, primjerice, biti posljedica nedovoljnog stiskanja originalne spojnice klijestama ili upotrebe spojnice lošije kvalitete u odnosu na originalnu. Prije nego što nastavite s rješavanjem problema, provjerite sve spojeve za koje znate.

Prekid na žici možete pronaći postupnim prepolovljivanjem udaljenosti petlje do mjesta gdje bi se mogao nalaziti prekid, sve dok ne ostane samo kratak dio žice.

Sljedeća metoda nije primjenjiva ako *ECO mode* (ECO način rada) nije aktiviran. Prvo se uvjerite kako je *ECO mode* (ECO način rada) isključen. Pogledajte *Način rada ECO na stranici 25*.

1. Provjerite trepti li lampica indikatora na stanici za punjenje plavom bojom, što ukazuje na prekid granične petlje. Pogledajte *Lampica indikatora na stanici za punjenje na stranici 40*.

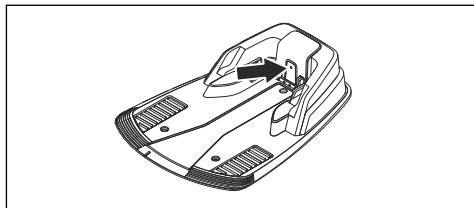

2. Provjerite jesu li priključci granične žice do stanice za punjenje ispravno priključeni i ima li na njima oštećenja. Provjerite trepti li lampica indikatora na stanici za punjenje i dalje plavom bojom.

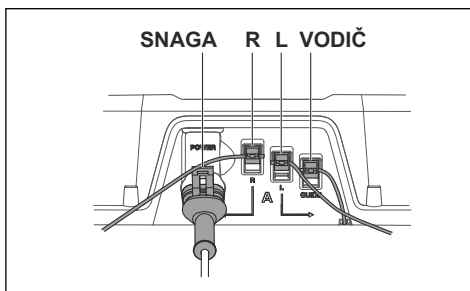

3. Promijenite veze između žice za navođenje i granične žice u stanici za punjenje.

Započnite zamjenom priključaka L i GUIDE.

Ako lampica indikatora neprestano svijetli zelenom bojom, prekid granične žice je negdje između L spoja žice za navođenje s graničnom žicom (debeli crna crta na slici).

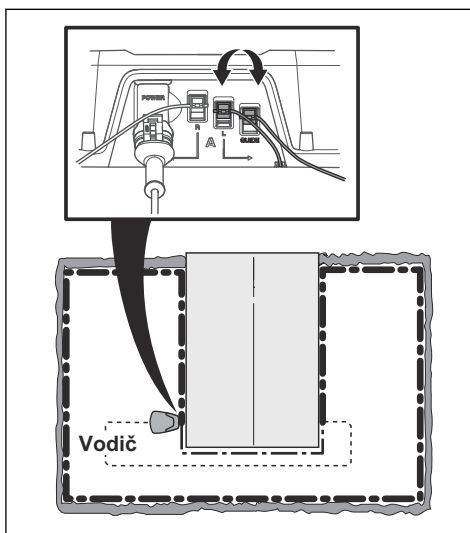

Za popravak kvara trebate graničnu žicu, konektore i spojnice:

- a) Ako je granična žica na kojoj bi se mogao nalaziti prekid kratka, najlakše je zamijeniti cijelu graničnu žicu između L i spoja žice za navođenje i granične žice (debeli crna crta).
- b) Ako je granična žica na kojoj bi se mogao nalaziti prekid duga (debeli crna crta), učinite sljedeće: Vratite L i GUIDE u prethodne položaje. Potom odspojite R.

Priključite novu žicu za petlje na R. Drugi kraj nove žice za petlje spojite na sredinu dijela žice na kojem bi se mogao nalaziti prekid.

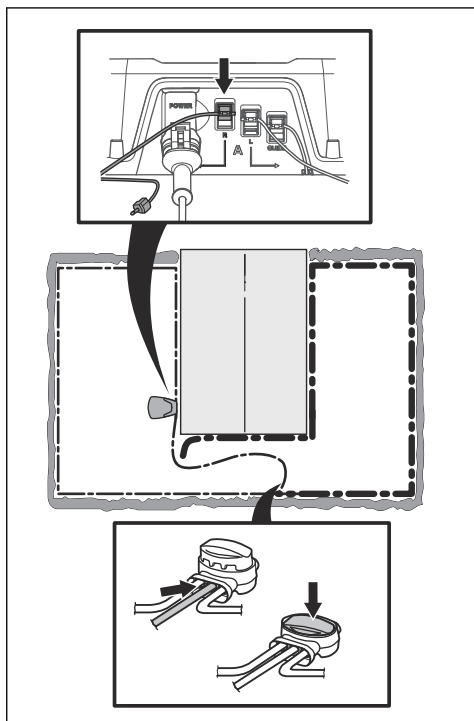

Ako lampica indikatora svijetli zelenom bojom, prekid je između odspojenog kraja i točke priključka nove žice (debeli crna crta u nastavku). U tom slučaju primaknite priključak nove žice bliže odspojenom kraju (približno u sredinu sumnjivog dijela žice) i ponovo provjerite svijetli li lampica indikatora zelenom bojom.

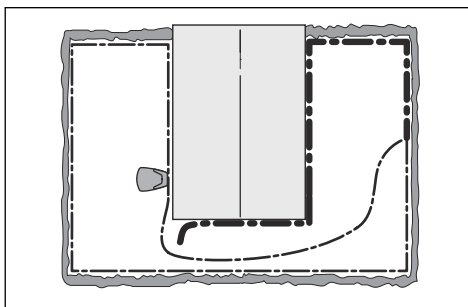

Nastavite dok ne ostane vrlo kratak dio žice koji čini razliku između stalnog zelenog svjetla i treptućeg plavog svjetla. Potom pratite upute iz 5. koraka u nastavku.

4. Ako u prethodnom 3. koraku lampica indikatora i dalje trepti plavom bojom: Vratite L i GUIDE natrag u prethodne položaje. Potom zamijenite R i GUIDE. Ako lampica indikatora sada stalno svijetli zelenom bojom, odspojite L i priključite novu graničnu žicu na L. Drugi kraj nove žice spojite na sredinu dijela žice na kojem bi se mogao nalaziti prekid. Pratite prethodno navedeni postupak pod 3a) i 3 b).
5. Kada pronađete prekid, oštećeni dio zamijenite novom žicom. Uvijek upotrebljavajte originalne spojnice.

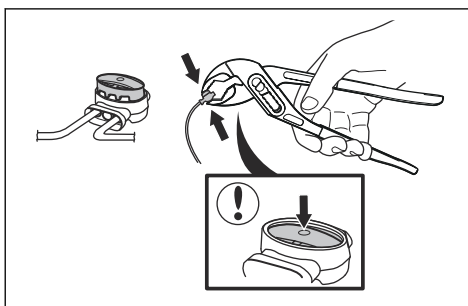

7 Prijevoz, spremanje i zbrinjavanje

7.1 Prijevoz

Isporučene litij-ionske baterije podliježu zahtjevima propisa o opasnim proizvodima.

- Pridržavajte se svih mjerodavnih nacionalnih propisa.
- Pridržavajte se posebnih zahtjeva o pakiranju i označavanju u komercijalnom transportu, uključujući treće strane i prijevoznike.

7.2 Skladištenje

- U potpunosti napunite proizvod. Pročitajte odjeljak *Zamjena baterije na stranici 30*.
- Isključite proizvod. Pročitajte odjeljak *Isključivanje proizvoda na stranici 29*.
- Očistite proizvod. Pročitajte odjeljak *Očistite proizvod na stranici 32*.
- Proizvod čuvajte u suhom prostoru bez mraza.
- Proizvod skladištite sa svim kotačima na ravnoj podlozi ili upotrijebite originalni zidni nosač ako je dostupan.
- Ako stanicu za punjenje držite u zatvorenom prostoru, s nje isključite i uklonite električno napajanje te sve priključke. Jedan kraj žice svakog priključka stavite u spremnik s mazivom.

Napomena: Ako stanicu za punjenje držite na otvorenom, ne isključujte strujno napajanje ni priključke.

7.3 Odlaganje

- Pridržavajte se lokalnih zahtjeva za reciklažu i važećih propisa.
- Upute za uklanjanje baterije potražite u odjeljku *Zamjena baterije na stranici 34*.

8 Tehnički podaci

8.1 Tehnički podaci: R38Li, R40Li, R45Li

Dimenzije	R38Li	R40Li	R45Li
Duljina, cm/inči	58/22,8	58/22,8	58/22,8
Širina, cm/inči	46/18,1	46/18,1	46/18,1
Visina, cm/inči	26/10,2	26/10,2	26/10,2
Težina, kg/lbs	7,4/16,3	7,4/16,3	7,4/16,3

Električni sustav	R38Li	R40Li	R45Li
Baterija, litij-ionska 18 V/2,1 Ah kat. br.	586 57 62-02	586 57 62-02	586 57 62-02
Baterija, litij-ionska 18 V/2,0 Ah kat. br.	586 57 62-03	586 57 62-03	586 57 62-03
Baterija, litij-ionska 18,25 V/2,0 Ah kat. br.	586 57 62-04	586 57 62-04	586 57 62-04
Napajanje, V/28 V istosmjernje struje	100 – 240	100 – 240	100 – 240
Duljina niskonaponskog kabela, m/ft	5/16	5/16	5/16
Prosječna potrošnja energije pri maksimalnom korištenju	4 kWh/mjesec za radno područje od 380 m ² / 454 yd ²	4 kWh/mjesec za radno područje od 400 m ² / 478 yd ²	4 kWh/mjesec za radno područje od 450 m ² 538 yd ²
Istosmjerna struja punjenja, A	1,3	1,3	1,3
Prosječno vrijeme košnje, min	65	65	65
Prosječno vrijeme punjenja, min	50	50	50

Antena granične žice	R38Li	R40Li	R45Li
Radni frekvencijski opseg, Hz	300 – 80 000	300 – 80 000	300 – 80 000
Maksimalna snaga radijske frekvencije, mW na 60 m ¹	< 25	< 25	< 25

¹ Maksimalna aktivna izlazna snaga antena u frekvencijskom pojasu u kojem radi radijska oprema.

Emisija buke izmjerena u okolini kao jačina zvuka ²	R38Li	R40Li	R45Li
Izmjerena jačina zvuka, dB (A)	56	56	56
Zajamčena jačina zvuka, dB (A)	58	58	58
Razina pritiska zvuka na uhu korisnika, dB (A) ³	45	45	45

Deklaracije o razini emisije buke u skladu je s normom EN 50636-2-107:2015

Košnja	R38Li	R40Li	R45Li
Rezni sustav	Tri okretna noža za rezanje		
Broj okretaja motora noža, o/min	2900	2900	2900
Potrošnja energije tijekom rezanja, W +/- 20%	20	20	20
Visina rezanja, cm/inči	2 – 5 / 0,8 – 2	2 – 5 / 0,8 – 2	2 – 5 / 0,8 – 2
Širina rezanja, cm/inči	17/6,7	17/6,7	17/6,7
Najuži mogući prolaz, cm/inči	90/35	90/35	90/35
Maksimalni kut radnog područja, %	25	25	25
Maksimalni kut granične žice, %	15	15	15
Maksimalna duljina granične žice, m/ft	400/1312	400/1312	400/1312
Maksimalna duljina petlje za navođenje, m/ft	200/656	200/656	200/656
Radni kapacitet, m ² / jardi ² +/- 20 %	380/454	400/478	450/538

IP-klasifikacija	R38Li	R40Li	R45Li
Robotska kosilica za travu	IPX4	IPX4	IPX4
Stanica za punjenje	IPX1	IPX1	IPX1
Napajanje	IPX4	IPX4	IPX4

Tvrtka Husqvarna AB ne jamči potpunu kompatibilnost proizvoda s drugim vrstama bežičnih sustava kao što su daljinski upravljači, radijski odašiljači, slušna pomagala, podzemne električne ograde za životinje i slično.

Proizvodi su proizvedeni u Engleskoj ili Češkoj Republici. Pogledajte informacije na nazivnoj pločici. Pročitajte odjeljak *Uvod na stranici 3*.

² Emisija buke izmjerena u okolini kao jačina zvuka (L_{wa}) u skladu je s Direktivom EZ 2000/14/EZ i zakonskim propisima Novog Južnog Walesa (Uredba o zaštiti od radova u okolini 2017., Kontrola buke). Zajamčena razina jakosti zvuka uključuje razlike u proizvodnji kao i razlike od ispitnog koda od 1 – 3 dB(A). Podaci o emisiji buke navedeni su na naljepnici i u poglavlju Tehnički podaci.

³ Nesigurnosti razine pritiska zvuka K_{pA} , 2 – 4 dB (A)

8.2 Tehnički podaci: R50Li, R70Li, R80Li

Dimenzije	R50Li	R70Li	R80Li
Duljina, cm/inči	58/22,8	58/22,8	58/22,8
Širina, cm/inči	46/18,1	46/18,1	46/18,1
Visina, cm/inči	26/10,2	26/10,2	26/10,2
Težina, kg/lbs	7,4/16,3	7,4/16,3	7,4/16,3

Električni sustav	R50Li	R70Li	R80Li
Baterija, litij-ionska 18 V/2,1 Ah kat. br.	586 57 62-02	586 57 62-02	586 57 62-02
Baterija, litij-ionska 18 V/2,0 Ah kat. br.	586 57 62-03	586 57 62-03	586 57 62-03
Baterija, litij-ionska 18,25 V/2,0 Ah kat. br.	586 57 62-04	586 57 62-04	586 57 62-04
Napajanje, V/28 V istosmjernje struje	100 – 240	100 – 240	100 – 240
Duljina niskonaponskog kabela, m/ft	5/16	5/16	5/16
Prosječna potrošnja energije pri maksimalnom korištenju	4 kWh/mjesec za radno područje od 500 m ² / 598 yd ²	5 kWh/mjesec za radno područje od 700 m ² / 837 yd ²	6 kWh/mjesec za radno područje od 800 m ² / 957 yd ²
Istosmjerna struja punjenja, A	1,3	1,3	1,3
Prosječno vrijeme košnje, min	65	65	65
Prosječno vrijeme punjenja, min	50	50	50

Antena granične žice	R50Li	R70Li	R80Li
Radni frekvencijski opseg, Hz	300 – 80 000	300 – 80 000	300 – 80 000
Maksimalna snaga radijske frekvencije, mW na 60 m ⁴	< 25	< 25	< 25

⁴ Maksimalna aktivna izlazna snaga antena u frekvencijskom pojasu u kojem radi radijska oprema.

Emisija buke izmjerena u okolini kao jačina zvuka ⁵	R50Li	R70Li	R80Li
Izmjerena jačina zvuka, dB (A)	56	58	58
Zajamčena jačina zvuka, dB (A)	58	60	60
Razina pritiska zvuka na uhu korisnika, dB (A) ⁶	45	47	47

Deklaracije o razini emisije buke u skladu je s normom EN 50636-2-107:2015

Košnja	R50Li	R70Li	R80Li
Rezni sustav	Tri okretna noža za rezanje		
Broj okretaja motora noža, o/min	2900	2900	2900
Potrošnja energije tijekom rezanja, W +/- 20%	20	20	20
Visina rezanja, cm/inči	2 – 5 / 0,8 – 2	2 – 5 / 0,8 – 2	2 – 5 / 0,8 – 2
Širina rezanja, cm/inči	17/6,7	17/6,7	17/6,7
Najuži mogući prolaz, cm/inči	90/35	60/24	60/24
Maksimalni kut radnog područja, %	25	25	25
Maksimalni kut granične žice, %	15	15	15
Maksimalna duljina granične žice, m/ft	400/1312	400/1312	400/1312
Maksimalna duljina petlje za navođenje, m/ft	200/656	200/656	200/656
Radni kapacitet, m ² / yd ² +/- 20 %	500/598	700/837	800/957

IP-klasifikacija	R50Li	R70Li	R80Li
Robotska kosilica za travu	IPX4	IPX4	IPX4
Stanica za punjenje	IPX1	IPX1	IPX1
Napajanje	IPX4	IPX4	IPX4

Tvrtka Husqvarna AB ne jamči potpunu kompatibilnost proizvoda s drugim vrstama bežičnih sustava kao što su daljinski upravljači, radijski odašiljači, slušna pomagala, podzemne električne ograde za životinje i slično.

Proizvodi su proizvedeni u Engleskoj ili Češkoj Republici. Pogledajte informacije na nazivnoj pločici. Pročitajte odjeljak *Uvod na stranici 3*.

⁵ Emisija buke izmjerena u okolini kao jačina zvuka (L_{wa}) u skladu je s Direktivom EZ 2000/14/EZ i zakonskim propisima Novog Južnog Walesa (Uredba o zaštiti od radova u okolini 2017., Kontrola buke). Zajamčena razina jakosti zvuka uključuje razlike u proizvodnji kao i razlike od ispitnog koda od 1 – 3 dB(A). Podaci o emisiji buke navedeni su na naljepnici i u poglavlju Tehnički podaci.

⁶ Nesigurnosti razine pritiska zvuka K_{pA} , 2 – 4 dB (A)

9 Jamstvo

9.1 Uvjeti jamstva

GARDENA jamstvo obuhvaća funkcionalnost ovog proizvoda kroz razdoblje od dvije godine od datuma kupnje. Jamstvo obuhvaća ozbiljne kvarove na materijalu ili pogreške u proizvodnji. Za vrijeme trajanja jamstva besplatno ćemo zamijeniti proizvod ili ga popraviti ako su zadovoljeni sljedeći uvjeti:

- Proizvod i stanica za punjenje mogu se upotrebljavati samo sukladno s uputama iz ovog korisničkog priručnika. Ovo jamstvo proizvođača ne utječe na jamstvena prava kod distributera / maloprodajnog trgovca.
- Krajnjim korisnicima i neovlaštenim trećim stranama nije dopušteno pokušavati popraviti proizvod.

Primjeri kvarova koji nisu obuhvaćeni jamstvom:

- Oštećenje uzrokovano prodorom vode pri upotrebi perača pod visokim tlakom ili od uranjanja pod vodu, primjerice kada jaka kiša oblikuje lokve.
- Oštećenja koja uzrokuje munja.
- Oštećenja nastala uslijed neprimjerenog skladištenja ili rukovanja baterijom.
- Oštećenja koja nastaju zbog upotrebe baterije koja nije originalna baterija tvrtke GARDENA.
- Oštećenja uzrokovana nekorištenjem originalnih rezervnih dijelova i dodatne opreme tvrtke GARDENA, primjerice noževa i instalacijskog materijala.
- Oštećenje žice za povezivanje.
- Oštećenje uzrokovano neovlaštenom zamjenom ili preinakom proizvoda ili njegovog napajanja.

Noževi i kotači smatraju se potrošnim materijalom i nisu obuhvaćeni jamstvom.

Ako dođe do pogreške na proizvodu GARDENA, dodatne upute potražite od službe za korisnike tvrtke GARDENA. Prije obraćanja službi za korisnike tvrtke GARDENA pripremite račun i izdvojite serijski broj proizvoda.

10 Izjava o sukladnosti EC

10.1 Izjava o sukladnosti EZ

Husqvarna AB, SE-561 82 Huskvarna, Švedska, tel: +46-36-146500, izjavljuje da robotske kosilice **GARDENA R38Li, GARDENA R40Li, GARDENA R45Li, GARDENA R50Li, GARDENA R70Li, GARDENA R80Li** i sa serijskim brojevima od 44. tjedna 2018. i novije (godina i tjedan jasno su navedeni na nazivnoj pločici uz serijski broj u nastavku) udovoljavaju zahtjevima DIREKTIVE VIJEĆA:

- Direktiva „koja se odnosi na strojeve“ **2006/42/EZ**.
 - Posebni zahtjevi za baterijom pogonjene električne robotske kosilice **EN 50636-2-107: 2015**.
 - Elektromagnetska polja **EN 62233: 2008**.
- Direktiva o „ograničenju upotrebe određenih opasnih tvari“ **2011/65/EZ**.
 - Primjenjuje se sljedeća norma: **EN 50581:2012**
- Direktiva „o emisiji buke uzrokovane opremom za vanjsku upotrebu“ **2000/14/EZ**. Informacije o emisiji buke i širini rezanja potražite u *Tehnički podaci na stranici 46*.

Prijavljeno tijelo 0404, SMP Svensk Maskinprovning AB, Fyrisborgsgatan 3, SE-754 50 Uppsala, Sweden objavilo je izvješće koje se odnosi na procjenu sukladnosti s aneksom VI DIREKTIVE VIJEĆA od 8. svibnja 2000. „o emisijama buke u okoliš“ 2000/14/EZ. Certifikat je numeriran: 01/901/163 za GARDENA R38Li, GARDENA R40Li, GARDENA R45Li, GARDENA R50L. za GARDENA R70Li, GARDENA R80Li.
- Direktiva „o zahtjevima za radijsku opremu“ **2014/53/EZ**. Certifikat o ispitivanju tipa izdaje se za pregled prema Direktivi 2014/53/EU. Broj certifikata o ispitivanju tipa za GARDENA R38Li, GARDENA R40Li, GARDENA R45Li, GARDENA R50Li, GARDENA R70Li, GARDENA R80Li jest SC1110-17. Primijenjene su sljedeće norme:
 - **ETSI EN 303 447 V1.1.1**Elektromagnetska kompatibilnost:
 - **ETSI EN 301 489-1 verzija 2.2.0**

Huskvarna, 2018-11-01



Lars Roos

Global R&D Director, Robotic category

(ovlašteni predstavnik tvrtke Husqvarna AB i osoba odgovorna za tehničku dokumentaciju).





ORIGINALNE UPUTE

Zadržavamo pravo na unošenje izmjena bez prethodne obavijesti.
Copyright © 2019 GARDENA Manufacturing GmbH. Sva prava pridržana.

114 07 28-81



2019-08-08

