

# Használati utasítás

R38Li, R40Li, R45Li, R50Li,  
R70Li, R80Li

 **GARDENA**<sup>®</sup>

[gardena.com](http://gardena.com)



---

# TARTALOMJEGYZÉK

---

<b>1 Bevezető</b>	
1.1 Bevezető.....	3
1.2 Az áttekintése.....	4
1.3 A termék szimbólumai.....	5
1.4 A kijelzőn látható szimbólumok.....	6
1.5 Az akkumulátoron látható szimbólumok.....	6
1.6 A menü felépítésének áttekintése – R38Li, R40Li, R45Li, R50Li.....	7
1.7 A menü felépítésének áttekintése – R70Li, R80Li.....	8
1.8 Kijelző.....	9
1.9 Billentyűzet .....	9
<b>2 Biztonság</b>	
2.1 Biztonsági meghatározások.....	10
2.2 Általános biztonsági utasítások.....	10
2.3 Biztonsági utasítások az üzemeltetéshez.....	12
<b>3 Telepítés</b>	
3.1 Bevezetés – Telepítés.....	15
3.2 A huzalok telepítése előtt.....	15
3.3 A termék telepítése előtt.....	15
3.4 A termék telepítése.....	19
3.5 A vezeték elhelyezése cövekkel.....	21
3.6 A határolóhuzal vagy a vezetőhuzal eltemetése.....	21
3.7 A határolóhuzal vagy a vezetőhuzal meghosszabbítása.....	21
3.8 A termék telepítése után.....	21
3.9 A termék beállításainak elvégzése.....	22
<b>4 Üzemeltetés</b>	
4.1 Főkapcsoló.....	28
4.2 A termék elindítása.....	28
4.3 Üzem módok.....	28
4.4 A termék leállítása.....	29
4.5 A termék kikapcsolása.....	29
4.6 Időzítő és Készenlét.....	29
4.7 Az akkumulátor töltése.....	30
4.8 A vágási magasság beállítása.....	30
<b>5 Karbantartás</b>	
5.1 Bevezetés - karbantartás.....	32
5.2 Tisztítsa meg a terméket.....	32
5.3 A kések cseréje.....	33
5.4 Szoftverfrissítés.....	33
5.5 Akkumulátor.....	33
5.6 Téli szervizelés.....	34
<b>6 Hibaelhárítás</b>	
6.1 Bevezetés - hibaelhárítás.....	35
6.2 Hibaüzenetek.....	35
6.3 Információs üzenetek.....	40
6.4 A töltőállomás jelzőlámpája.....	41
6.5 Hibajelenségek.....	42
6.6 Hurokvezeték szakadásának megkeresése.....	43
<b>7 Szállítás, tárolás és ártalmatlanítás</b>	
7.1 Szállítás.....	46
7.2 Tárolás.....	46
7.3 Hulladékkezelés.....	46
<b>8 Műszaki adatok</b>	
8.1 Műszaki adatok: R38Li, R40Li, R45Li.....	47
8.2 Műszaki adatok: R50Li, R70Li, R80Li.....	49
<b>9 Garancia</b>	
9.1 A garancia feltételei.....	51
<b>10 EK megfelelőségi nyilatkozat</b>	
10.1 EK megfelelőségi nyilatkozat.....	52

---

# 1 Bevezető

---

## 1.1 Bevezető

<b>Sorozatszám:</b>
<b>PIN kód:</b>
<b>Termékregisztrációs kulcs:</b>

A sorozatszám a termék típusábláján és dobozán van feltüntetve.

- A sorozatszám használatával regisztrálhatja termékét a [www.gardena.com](http://www.gardena.com) weboldalon.

### 1.1.1 Támogatás

A GARDENA termékkel kapcsolatos támogatásért forduljon a GARDENA szakkereskedéshez.

### 1.1.2 Termékleírás

**Megjegyzés:** A GARDENA rendszeresen frissíti termékei megjelenését és funkcióit. Lásd az *Támogatás3. oldalon* fejezetet.

automatikusan nyírja a fűvet. A lenyírt fűszálak begyűjtése nem szükséges.

A kezelő a billentyűzeten lévő gombok segítségével választhatja ki a működési beállításokat. A kijelző megjeleníti a kiválasztott és a lehetséges működési beállításokat, valamint a termék működési üzemmódját.

A határoló- és vezetőhuzal szabályozza a termék mozgását a kijelölt munkaterületen belül.

A termék egy robotfűnyíró. A termék akkumulátoros áramforrással rendelkezik, és

## 1.2 Az áttekintése

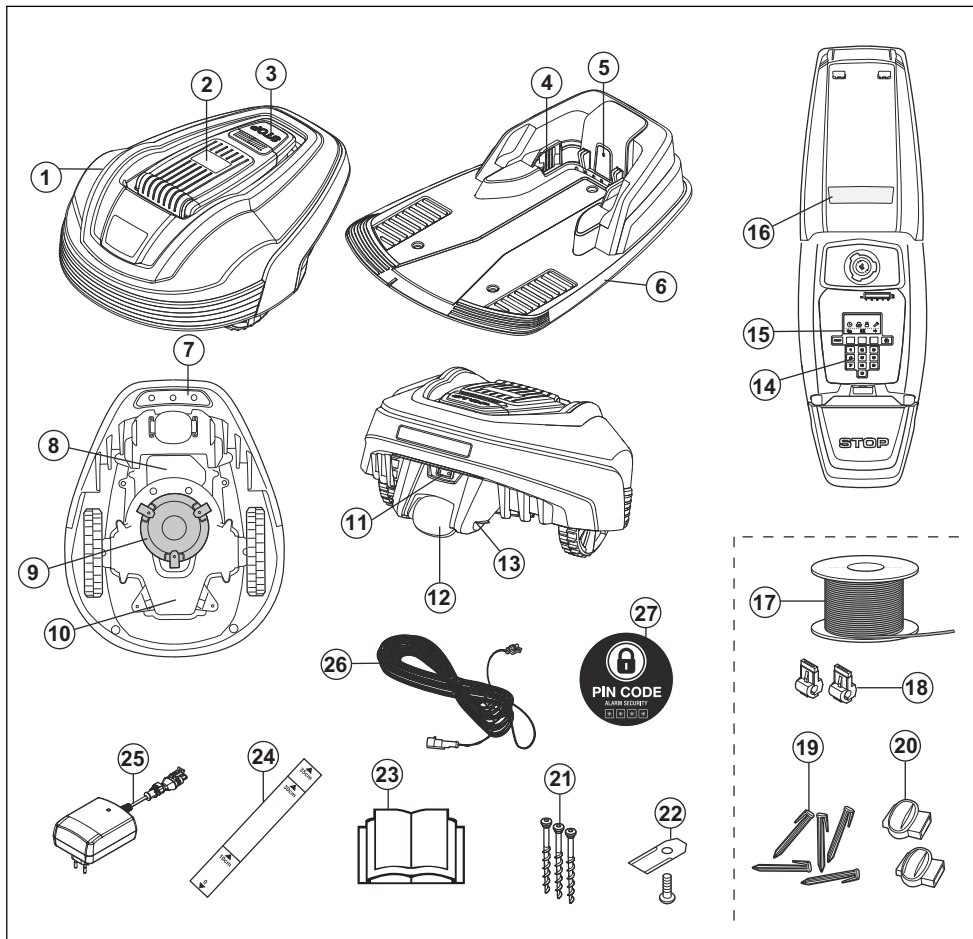

Az ábrán látható számok a következőket jelölik:

- |  |   |
|--|---|
| 1. Burkolat  | 9. Késtárcsa  |
| 2. Kijelző, billentyűzet és vágásmagasság-szabályozó fedele              | 10. Vázszerény (elektronika, akkumulátor, motorok)    |
| 3. STOP gomb   | 11. Főkapcsoló  |
| 4. Érintkezőcsíkok   | 12. Hátsó kerék                                       |
| 5. Töltőállomás, határoló huzal és vezetőhuzal működését jelző LED lámpa | 13. Töltő érintkezőcsík                               |
| 6. Töltőállomás  | 14. Billentyűzet                                      |
| 7. Hordfogantyú  | 15. Kijelző   |
| 8. Akkumulátorfedél  | 16. Adattábla   |
|  | 17. Hurokvezeték a határolóhurokhoz és vezetőhuzalhoz |

18. Csatlakozó a hurokvezeték töltőállomáshoz való csatlakoztatásához
19. Cövekek
20. Hurokvezeték-csatlakozó
21. Csavarok a töltőállomás rögzítéséhez
22. Extra kések
23. Használati utasítás és Gyors útmutató
24. Mérőléc a határolóhuzal lefektetésének megkönnyítéséhez (a dobozról leválasztható)
25. Tápegység (a tápegység kinézete piaconként eltérő lehet)
26. Kisfeszültségű kábel
27. Figyelmeztető címke

### 1.3 A termék szimbólumai

Az itt ismertetett jelzések a terméken láthatók. Alaposan ismerkedjen meg velük.



**FIGYELMEZTETÉS:** A termék használata előtt olvassa el a Kezelési útmutatót.



**FIGYELMEZTETÉS:** Működtesse a tiltóeszközt, mielőtt felemelné a gépet vagy munkát végezne rajta.

A termék elindításához *1* helyzetbe kell állítani a főkapcsolót, és meg kell adni a megfelelő PIN kódot. Az ellenőrzési és/vagy karbantartási műveletek során a főkapcsolónak mindig *0* helyzetben kell lennie.



**FIGYELMEZTETÉS:** Tartson biztonságos távolságot a működő géptől. Tartsa távol kezét és lábát a forgó késektől.



**FIGYELMEZTETÉS:** Ne álljon vagy üljön a gépre. Soha ne nyúljon, illetve ne helyezze lábát a gép közelébe vagy az alá.

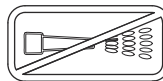

A termék tisztításához ne használjon nagynyomású tisztítóberendezést, de még csak folyóvizet sem.

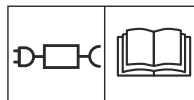

A szimbólum mellett található adatkímkén szereplő specifikációknak megfelelő, leválasztható tápkábelt használjon.

**CE** A termék megfelel a vonatkozó EK-irányelveknek.



A környezet zajszennyezése. A termék kibocsátási adatai a *Műszaki adatok 47. oldalon*, valamint a típustáblán szerepelnek.



A terméket nem szabad a szokásos háztartási hulladékként elhelyezni. Gondoskodjon a termék újrahasznosításáról a helyi törvényi előírásoknak megfelelően.



A vázszekrény az elektrosztatikus kisülésre (ESD) érzékeny komponenseket tartalmaz. A vázszekrényt is professzionális módon kell visszazárni. Éppen ezek miatt a vázszekrényt csak hivatalos szerviztechnikus nyithatja fel. Sérült tömítés használata esetén a garancia részben vagy teljes egészében érvénytelenné válhat.



A kiefeszültségű kábelt se lerövidíteni, se meghosszabbítani, se megtoldani nem szabad.

Ne használjon vágókészüléket a kiefeszültségű kábel közelében. Óvatosan nyírja azokat a szegélyeket, melyeknél a kábelek vannak elhelyezve.

Működtesse a tiltóeszközt, mielőtt használná vagy felemelné a terméket.

## 1.4 A kijelzőn látható szimbólumok



Az időzítő funkció szabályozza, hogy a termék mikor végezze a fűnyírást.



A biztonsági funkcióval a kezelő 3 biztonsági szint közül választhat.



A telepítés funkció kézi beállításokhoz (a telepítésnél).



A Beállítások funkció a termék általános beállításainak megadására szolgál.



A termék az időzítő funkció miatt nem végzi el a fűnyírást.



Az akkumulátorjelző az akkumulátor töltöttségi szintjét jeleníti meg. A termék töltésekor a szimbólum villog.



A termék a töltőállomáson áll, de nem tölti az akkumulátort.



A termék ECO módban működik.

## 1.5 Az akkumulátoron látható szimbólumok



Olvassa el a kezelési útmutatót.



Az akkumulátort ne dobja tűzbe, és ne tegye ki hőforrás hatásának.



Ne merítse vízbe az akkumulátort.

## 1.6 A menü felépítésének áttekintése – R38Li, R40Li, R45Li, R50Li

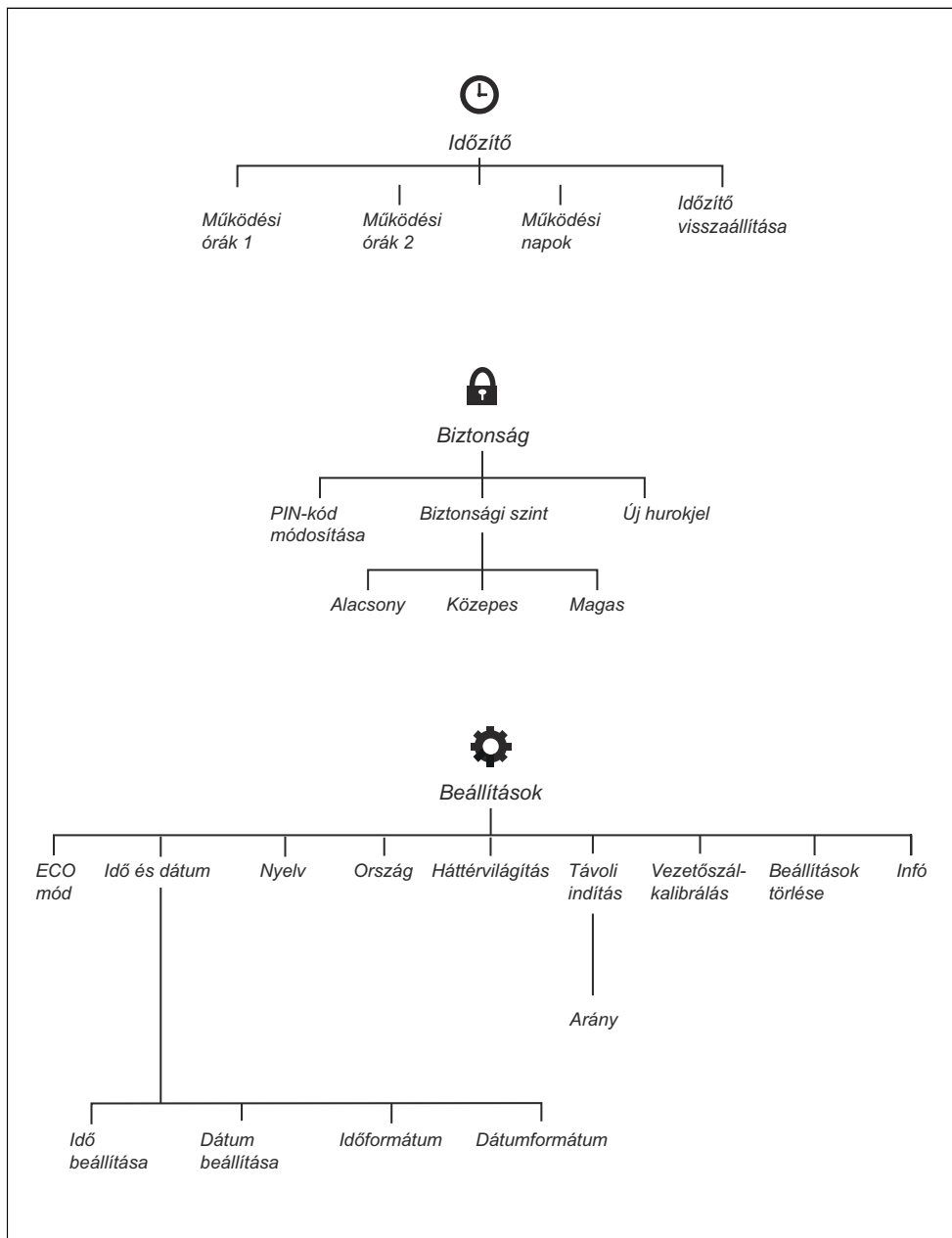

## 1.7 A menü felépítésének áttekintése – R70Li, R80Li

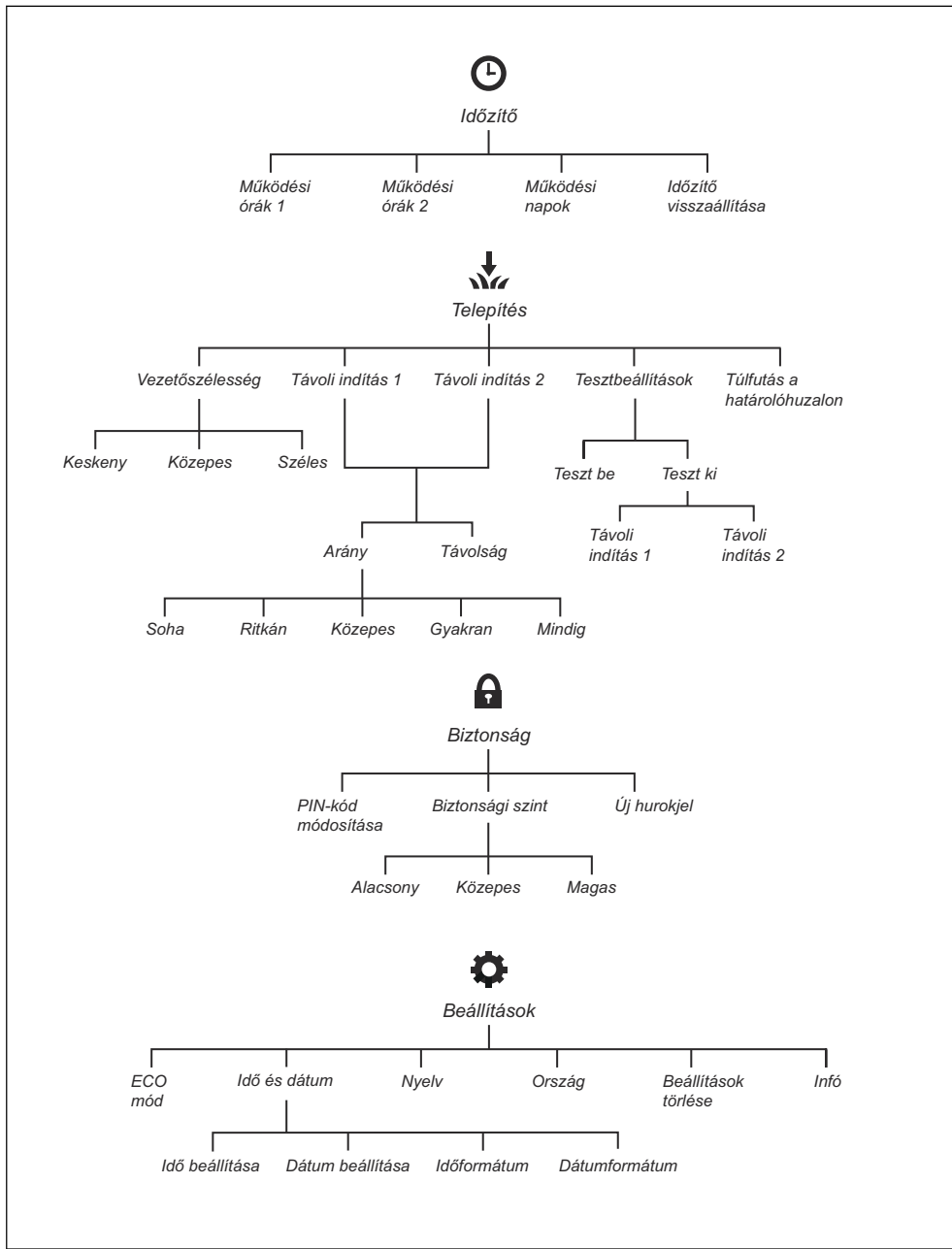



## 1.8 Kijelző

A terméken található kijelző a termékkel kapcsolatos információkat és a termék beállításait jeleníti meg.

A kijelzőt a **STOP** gomb megnyomásával érheti el.

## 1.9 Billentyűzet

A billentyűzeten 4 gombcsoport található:

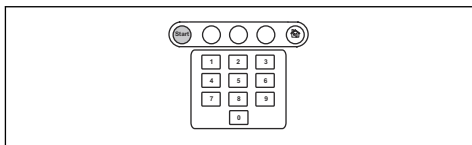

- A **START** gomb a termék aktiválására szolgál. Rendszerint ez az utolsóként megnyomott gomb a fedél lecsukása előtt.
- A 3 **funkciógomb** különböző funkciókat tesz elérhetővé attól függően, hogy a felhasználó hol jár a menürendszerben.
- A **számgombok** például a PIN kód vagy az időbeállítás megadására szolgálnak.
- Az **üzemmódválasztó** gombon egy ház látható. A gomb megnyomására megjelenik a kijelzőn a kiválasztott üzemmód.

---

## 2 Biztonság

---

### 2.1 Biztonsági meghatározások

A figyelmeztetések, óvintézkedések és megjegyzések a használati utasítás kiemelten fontos részeire hívják fel a figyelmet.



**FIGYELMEZTETÉS:** Akkor használatos, ha a kézikönyv utasításainak be nem tartása esetén fennáll a kezelő vagy a közelben tartózkodók sérülésének vagy halálának veszélye.



**VIGYÁZAT:** Akkor használatos, ha a kézikönyv utasításainak be nem tartása esetén fennáll a vagyoni kár,

illetve a termék vagy a környező terület károsodásának veszélye.

---

**Megjegyzés:** További információt biztosít az adott helyzetben szükséges tennivalókról.

---

### 2.2 Általános biztonsági utasítások

A használati utasítás használatának megkönnyítésére a következő szedéseket alkalmazzuk:

- A *dőlt betűkkel* szedett szöveg a termék kijelzőjén megjelenő felirat, illetve hivatkozás a használati utasítás egy másik részére.
- A *félkövér betűkkel* szedett szöveg a termék billentyűzetének gombjait jelöli.
- A *NAGYBETŰS* és *dőlt* szedésű részek a termék különböző üzemmódjaira vonatkoznak.

## 2.2.1 FONTOS! HASZNÁLAT ELŐTT GONDOSAN OLVASSA EL. TARTSA MEG, KÉSŐBB MÉG SZÜKSÉGE LEHET RÁ

---

Más személyek vagy vagyontárgyak veszélyeztetéséért, illetve a sérelmükre bekövetkezett balesetekért a készülék kezelője felel.

A készüléket csökkent fizikai, érzékelési vagy mentális (a termék biztonságos működtetését esetlegesen befolyásoló) képességekkel rendelkező, illetve a szükséges tapasztalattal és tudással nem rendelkező személy (beleértve a gyermekeket is) csak akkor használhatja, ha a biztonságukért felelős személy felügyeli őket vagy útmutatást nyújt számukra.

A készüléket 8 éven felüli gyermekek, illetve csökkent fizikai, érzékelési vagy szellemi képességekkel rendelkező, vagy a készülék működtetésében járatlan személyek is használhatják, amennyiben ezt felügyelet mellett teszik, illetve ismerik a készülék biztonságos működtetésének módját és az azzal járó veszélyeket. A helyi rendelkezések adott esetben kezelési korhatárt szabhatnak meg. Gyermekek csak felügyelet mellett végezhetnek tisztítást és karbantartást.

Soha ne csatlakoztassa a tápegységet hálózati aljzathoz, ha a dugó vagy a kábel sérült. A kopott vagy sérült kábel megnöveli az áramütés kockázatát.

Az akkumulátort csak a mellékelt töltőállomásban töltsse. A nem megfelelő használat áramütést, túlmelegedést vagy az akkumulátor maró folyadékának szivárgását okozhatja. Amennyiben az elektrolit kifolyt, öblítse le vízzel/semlegesítő folyadékkal. Ha az elektrolit szembe kerülne, azonnal forduljon orvoshoz.

Kizárólag a gyártó által ajánlott, eredeti akkumulátorokat használjon. A termékbiztonság csak eredeti akkumulátorokkal garantált. Ne használjon nem újratölthető akkumulátorokat.

Az akkumulátor eltávolításakor a készüléket le kell választani a hálózati áramellátásról.



### FIGYELMEZTETÉS:

Helytelen használat esetén a termék veszélyes lehet.



**FIGYELMEZTETÉS:** Ne használja a terméket, ha emberek – különösen gyerekek – vagy állatok tartózkodnak a munkaterületen.



### FIGYELMEZTETÉS:

Tartsa távol a kezét és a lábát a forgó késektől. Soha ne nyúljon, illetve ne helyezze lábát a termék közelébe vagy az alá, ha a motor jár.

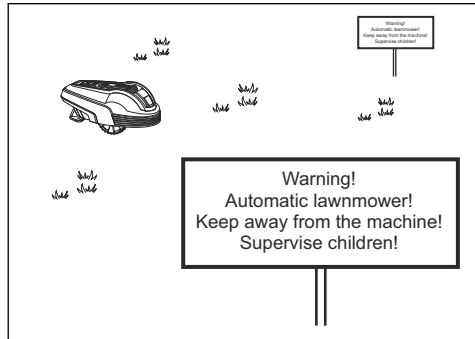

- Ha emberek – különösen gyerekek – vagy állatok tartózkodnak a munkaterületen, használja a **HAZATÉRÉS** funkciót, vagy kapcsolja le a gép főkapcsolóját. A termék használatát olyan időszakra ajánlott beprogramozni, amikor a területen nem végeznek tevékenységet, pl. éjszakára. Lásd: *Az időzítő beállításainak elvégzése*<sup>22</sup>. oldalon. Vegye figyelembe, hogy bizonyos fajok, pl. a sündisznók éjjel aktívak. A termék potenciálisan sérülést okozhat nekik.
- A terméket használó, karbantartó vagy javító személynek tökéletesen ismernie kell a gép speciális jellemzőit és a rá vonatkozó biztonsági előírásokat. Olvassa el figyelmesen a használati utasítást, és győződjön meg róla, hogy megértette azt a termék használatba vétele előtt.
- A termék eredeti kialakításán tilos változtatni. Mindennemű módosítás csak saját felelősségre végezhető.
- Gondoskodjon róla, hogy a fűben ne legyenek kövek, ágak, szerszámok, játékok és egyéb olyan tárgyak, amelyek kárt tehetnek a fűnyíró késében. A gyepen található tárgyak is a termék elakadásához vezethetnek. Segítségre lehet szükség a tárgy eltávolításához, mielőtt a termék folytathatja a fűnyírást. Az eltömődés megszüntetése előtt mindig állítsa a főkapcsolót 0 helyzetbe.

## 2.3 Biztonsági utasítások az üzemeltetéshez

### 2.3.1 Használat

- A terméket csak a gyártó által javasolt felszereléssel együtt szabad használni. Minden más jellegű felhasználás helytelen. A gyártó használatra/karbantartásra vonatkozó utasításait pontosan be kell tartani.
- A termék közterületen való használat esetén a munkaterületen figyelmeztető jelzéseket kell elhelyezni. A táblákon a következő felirat szerepeljen: **Figyelem! Automata fűnyíró! Ne menjen közel a géphez! Felügyelje a gyerekeket!**

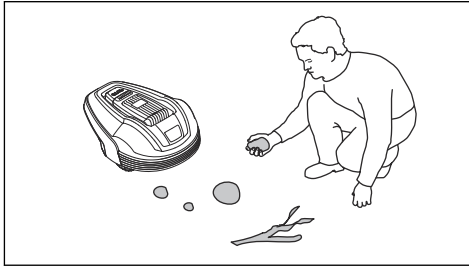

- A terméket az útmutatás alapján indítsa be. Amikor a főkapcsoló 1 helyzetben van, húzza el a kezét és a lábát a forgó kések közeléből. Soha ne nyúljon, illetve ne helyezze a lábát a termék alá.
- Soha ne érintse meg a veszélyes mozgó alkatrészeket, például a késtárcsát, mielőtt teljesen megállna.
- Amikor a főkapcsoló 1 helyzetben van, semmiképp se emelje fel vagy helyezze át a terméket.
- A terméknek sohasem szabad ütköznie emberekkel vagy más élőlényekkel. Ha egy ember vagy más élőlény a termék útjába kerül, akkor a fűnyírót azonnal le kell állítani. Lásd: *A termék leállítása* 29. oldalon.
- Semmilyen tárgyat ne helyezzen a termék vagy a töltőállomás tetejére.
- Soha ne engedélyezze a termék használatát sérült védőburkolattal, késtárcsával vagy burkolattal. A fűnyíró sérült késsel, csavarokkal, anyákkal vagy kábelekkel sem használható. Soha ne csatlakoztasson sérült kábelt, vagy érintse meg a sérült kábelt, mielőtt lecsatlakoztatná a hálózatról.
- Ha a főkapcsoló nem működik, ne használja a terméket.
- Amikor a termék nincs használatban, mindig kapcsolja ki a főkapcsolóval. A termék elindításához 1 helyzetbe kell állítani a főkapcsolót, és meg kell adni a megfelelő PIN kódot.
- A termék nem használható öntözőberendezéssel egy időben. Használja az időzítő funkciót, hogy ne működjön egyszerre a termék és az öntözőberendezés. Lásd: *Az időzítő beállításainak elvégzése* 22. oldalon.
- A GARDENA nem garantálja a teljes kompatibilitást a termék és az egyéb típusú vezeték nélküli rendszerek, úgymint

távvezérlők, rádióadók, indukciós hurok, föld alatti villanypásztorok és hasonlók között.

- A beépített riasztó nagyon hangos. Legyen óvatos, különösen, ha zárt helyen kezeli a terméket.
- A talajban található fémtárgyak (például vasbeton vagy vakondháló) leállást okozhatnak. A fémtárgyak zavarhatják a hurokjelet, ami leálláshoz vezethet.
- A működési és tárolási hőmérséklet 0–50 °C / 32–122 °F. A töltési hőmérséklet-tartomány 0–45 °C / 32–113 °F. A túl magas hőmérséklet a termék károsodását okozhatja.

### 2.3.2 Az akkumulátorral kapcsolatos biztonsági előírások



**FIGYELMEZTETÉS:** A szétszerelt, rövidre zárt, víznek, tűznek vagy magas hőmérsékletnek kitett lítium-ion akkumulátorok felrobbanhatnak vagy tüzet okozhatnak. Az akkumulátort óvatosan kezelje, ne szerelje szét, ne nyissa fel, és óvja az elektromos/mechanikai sérülésektől. Ne tárolja olyan helyen, ahol közvetlen napsütés érheti.

Az akkumulátorral kapcsolatos további információkat lásd: *Akkumulátor* 33. oldalon

### 2.3.3 A termék felemelése és mozgatása

Biztonságos áthelyezés a munkaterületen és onnan kifelé:

1. Nyomja meg a **STOP** gombot a termék leállításához. Ha a biztonság szintjének beállítása közepes vagy magas, akkor meg kell adni a PIN kódot. A PIN-kód négy számjegyből áll és a termék első bekapcsolásakor kell beállítani. Lásd: *Az alapbeállítások elvégzése* 21. oldalon.

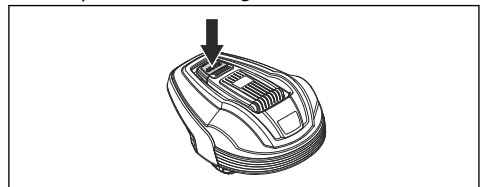

2. Állítsa a főkapcsolót 0 helyzetbe.

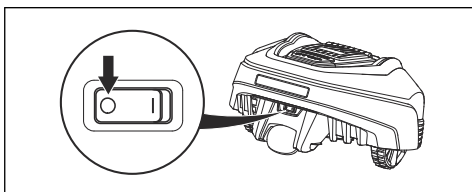

3. Úgy tartsa a terméket az alatta levő fogantyúnál fogva, hogy a késtárcsa kifelé nézzen, ne Ön felé.



**VIGYÁZAT:** Ne emelje fel a terméket, amikor az a töltőállomáson van. Így a töltőállomásban és a termékben is kár keletkezhet. Nyomja meg a **STOP** gombot, és húzza ki a terméket a töltőállomásból, mielőtt felemelné.

### 2.3.4 Karbantartás



**FIGYELMEZTETÉS:** Ha a tetejére fekteti a terméket, a főkapcsolónak feltétlenül 0 helyzetben kell lennie.

A főkapcsolót a termék vázszekrényén végzett mindenfajta munka (pl. tisztítás, kécsere) előtt 0 helyzetbe kell állítani.

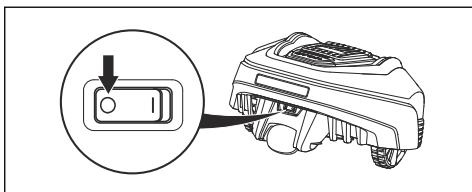

**VIGYÁZAT:** A termék tisztításához ne használjon nagynyomású tisztítóberendezést, de még csak

folyóvizet sem. Ne használjon oldószert a tisztításhoz.



**VIGYÁZAT:** A töltőállomás, illetve a hurokvezeték tisztítása vagy karbantartása előtt válassza le a töltőállomást a csatlakozó segítségével.

Hetente vizsgálja meg a terméket, és cserélje ki az esetleges sérült vagy elhasználódott alkatrészeket. Lásd: *Karbantartás32. oldal*.

### 2.3.5 Vihar esetén

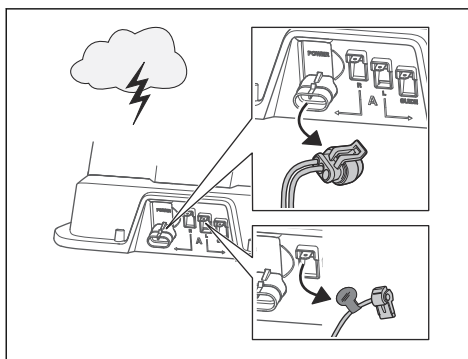

A termék és a töltőállomás elektromos komponensei sérülésének megelőzése érdekében azt javasoljuk, vihar veszélye esetén a töltőállomás minden csatlakozását (tápellátás, határoló huzal és vezetőhuzal) válassza le.

1. Az újrcsatlakoztatás leegyszerűsítése érdekében jelölje meg a vezetékeket. A töltőállomás csatlakozóit az R, L és GUIDE címkék jelölik.
2. Válassza le az összes csatlakoztatott vezetéket, és szüntesse meg az áramforrást.
3. A vihar veszélyének elmúltával újból csatlakoztasson minden vezetéket, és kapcsolja vissza a tápellátást. Fontos, hogy mindegyik vezeték a megfelelő helyre kerüljön.

## 3 Telepítés

### 3.1 Bevezetés – Telepítés



**FIGYELMEZTETÉS:** Olvassa el és értelmezze a biztonságról szóló fejezetet, mielőtt üzembe helyezné a terméket.



**VIGYÁZAT:** Csak eredeti alkatrészeket és telepítési anyagokat használjon.

**Megjegyzés:** Az üzembe helyezéssel kapcsolatos bővebb információért lásd: [www.gardena.com](http://www.gardena.com)

### 3.2 A huzalok telepítése előtt

A huzalokat cövekekhez rögzítheti vagy el is temeti. Használhatja a 2 eljárást ugyanarra a munkaterületre.

- Temesse el a határolóhuzalt vagy a vezetőhuzalt, ha a munkaterületen gyeplazítót szeretne használni. Ha nem, rögzítse a határolóhuzalt vagy a vezetőhuzalt cövekekhez.
- A termék telepítése előtt vágja le a fűvet. Győződjön meg arról, hogy a fű maximálisan 4 cm / 1.6 hüvelyk magas.

**Megjegyzés:** A telepítés utáni első hetekben a fűnyírásakor észlelt zajszint magasabb lehet a vártnál. Ha a termék egy ideje már nyírja a fűvet, az észlelt zajszint sokkal alacsonyabb.

### 3.3 A termék telepítése előtt

- Készítsen tervrajzot a munkaterületről, és tüntessen fel minden akadályt.
- Jelölje be a rajzon a töltőállomás, a határolóhuzal és a vezetőhuzal helyét.
- Jelölje be a rajzon, hogy a vezetőhuzal hol csatlakozik a határolóhuzalhoz. Lásd: *A határolóhuzal elhelyezésének megállapítása 16. oldalon.*
- Töltsse fel a gödröket a pázsiton.

**Megjegyzés:** A pázsiton lévő, vízzel telj gödrök a termék károsodását okozhatják.

### 3.3.1 A töltőállomás elhelyezésének megállapítása

- A töltőállomás előtt 3 m / 9.8 ft. méretű szabad területnek kell maradnia.
- Hagyjon legalább 1.5 m / 4.9 láb szabad helyet a töltőállomástól jobbra és balra.
- Helyezze a töltőállomást egy kültéri hálózati aljzat közelében.
- Helyezze a töltőállomást vízszintes felületre.

Max 3 cm / 1.2"

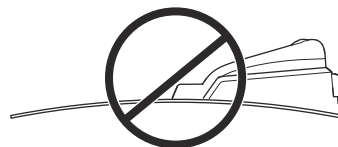
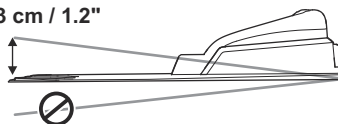

- A töltőállomást a munkaterület legalacsonyabb szakaszán kell elhelyezni.
- A töltőállomást egy öntözőrendszer nélküli területen helyezze el.
- Helyezze a töltőállomást napsugárzás ellen védett területre.
- Ha a töltőállomás egy szigeten van telepítve, ügyeljen arra, hogy a vezetőhuzal a szigethez legyen csatlakoztatva. Lásd: *Sziget létrehozása 17. oldalon.*

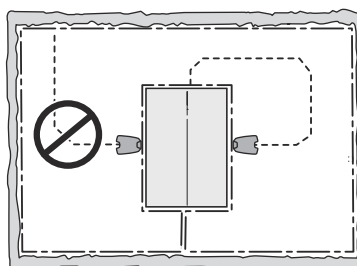

### 3.3.2 A tápegység elhelyezésének megállapítása

- Helyezze a tápegységet egy tetővel ellátott, napsugárzástól és esőtől védett területre.
- Helyezze a tápegységet jó légáramlással rendelkező helyre.
- Használjon életvédelmi relét (RCD), amikor a tápegységet az aljzathoz csatlakoztatja.



**FIGYELMEZTETÉS:** Ne cserélje le a tápegységet. Ne rövidítse le vagy hosszabbítsa meg a kisfeszültségű kábelt. Áramütés veszélye áll fenn.

Kiegészítőként kaphatók különböző hosszúságú kisfeszültségű kábelek.



**VIGYÁZAT:** Ügyeljen arra, hogy a termék kései ne vágják el a kisfeszültségű kábelt.



**VIGYÁZAT:** Ne tekerje a kisfeszültségű kábelt tekercsbe, és ne tegye a töltőállomás alapja alá. A tekercs zavarja a töltőállomás jelét.

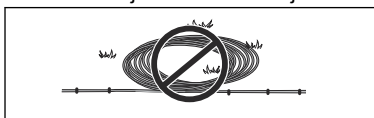

### 3.3.3 A határolóhuzal elhelyezésének megállapítása

A határolóhuzalt úgy kell lefektetni, hogy hurkot képezzen a munkaterület körül. A termék érzékelői észlelik, ha a termék megközelíti a határolóhuzalt, így ebben az esetben a termék irányt vált.



**VIGYÁZAT:** Ha a munkaterületet víz, lejtő, szakadék vagy közút szegélyezi, a határolóhuzalt védőfallyal kell kiegészíteni. A falnak minimálisan 15 cm / 6 hüvelyk magasnak kell lennie.

A vezetőhuzal és a határolóhuzal csatlakoztatásának megkönnyítése érdekében javasolt egy hurkot képezni azon a helyen, ahová

a vezetőhuzal csatlakozik majd. A hurkot kb. 20 cm-nyi / 8 hüvelyknyi határolóhuzalból készítse.

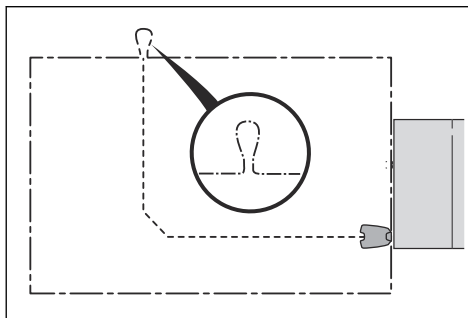

**Megjegyzés:** A határolóhuzal és a vezetőhuzal lefektetése előtt készítsen tervrajzot a munkaterületről.

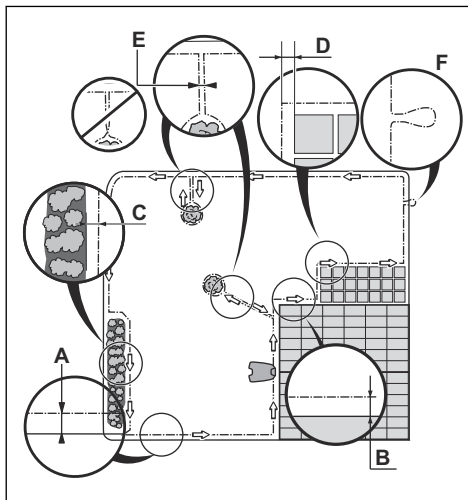

- Helyezze a határolóhuzalt a teljes munkaterület (A) köré. Állítsa be a határolóhuzal és az akadályok közötti távolságot.
- Helyezze a határolóhuzalt 25 cm / 10 hüvelyk távolságra (B) az olyan akadálytól, amely magasabb, mint 5 cm / 2 hüvelyk.



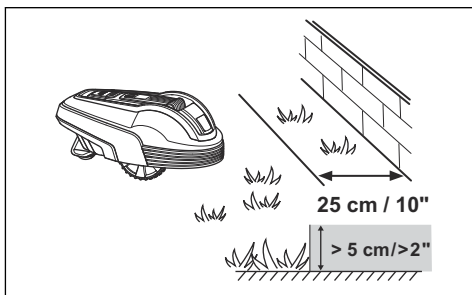

- Helyezze a határolóhuzalt 20 cm / 8 hüvelyk távolságra (C) az olyan akadálytól, amely 1-5 cm / 0.4-2 hüvelyk magas.
- Helyezze a határolóhuzalt 5 cm / 2 hüvelyk távolságra (D) az olyan akadálytól, amely alacsonyabb, mint 1 cm / 0.4 hüvelyk.
- Ha a pázsittal egy szintben lévő kövezett út van munkaterületen, helyezze a határolóhuzalt a kövezett alá.

**Megjegyzés:** Ha a kövezett út minimum 30 cm / 12 hüvelyk széles, használja a gyári beállítást a *Túlfutás a határolóhuzalon* funkcióhoz (R70Li / R80Li), hogy lenyírja a kövezett rész melletti összes fűvet.



**VIGYÁZAT:** Ne hagyja, hogy a termék kavicson működjön.

- Ha egy szigetet hoz létre, helyezze egymáshoz közel a szigethez menő és onnan jövő határolóhuzalt (E). Illessze a vezetéküket ugyanabba a cövekbe.
- Készítsen egy fület (F), ahol a vezetőhuzalt a határolóhuzalhoz kell csatlakoztatni.



**VIGYÁZAT:** Ne hajlítsa meg éles szögben a határolóhuzalt a telepítéskor.



**VIGYÁZAT:** Zajtalan működéshez minden akadályt el kell különíteni, például fákat, gyökereket és köveket.

### 3.3.3.1 A határolóhuzal lejtőn való elhelyezése

A termék 25%-os lejtőkön használható. A meredekebb részeket el kell keríteni a határolóhuzal segítségével. Az emelkedő (%)

értékét a magasság/m számítással adjuk meg. Példa: 10 cm / 100 cm = 10%.

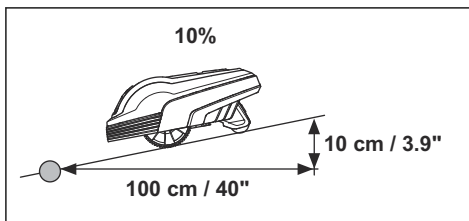

- A munkaterület külső szélénél található, 15%-osnál meredekebb területeket el kell keríteni a határolóhuzal segítségével. A határolóhuzalt a lejtőtől körülbelül 20 cm / 8 hüvelyk (A) távolságra, vízszintes talajon fektesse le.

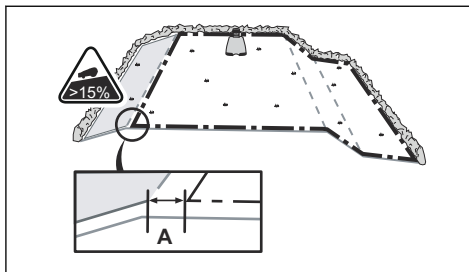

- A közutakkal párhuzamos lejtőket el kell keríteni a határolóhuzal segítségével. Helyezzen el kerítést vagy védőfalat a lejtő külső szélé mentén.

### 3.3.3.2 Átjáró

Az átjáró olyan szakasz, amelynek mindkét oldalán határolóhuzal van, és két munkaterületet köt össze. Az átjárónak minimálisan 60 cm / 24 hüvelyk szélesnek kell lennie.

**Megjegyzés:** Ha az átjáró keskenyebb, mint 2 m / 6.5 hüvelyk, telepítsen egy vezetőhuzalt az átjáró mentén.

### 3.3.3.3 Sziget létrehozása

- Helyezze el a határolóhuzalt az akadályhoz és a köré a sziget létrehozásához.
- Helyezze az akadályhoz menő és az akadálytól jövő határolóhuzal 2 szakaszát közel egymáshoz.
- Illessze a határolóhuzal két szakaszát ugyanabba a cövekbe.

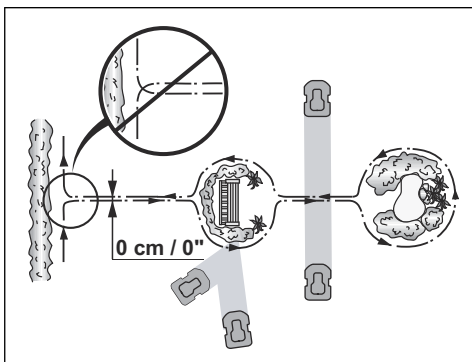

**VIGYÁZAT:** Ne helyezze a határolóhuzalt egyik szakaszát keresztbe a másikon. A határolóhuzalt szakaszoknak párhuzamosoknak kell lenniük.



**VIGYÁZAT:** Ne helyezze a vezetőhuzalt keresztbe a határolóhuzalra, például egy olyan határolóhuzalra, amely egy szigethez vezet.

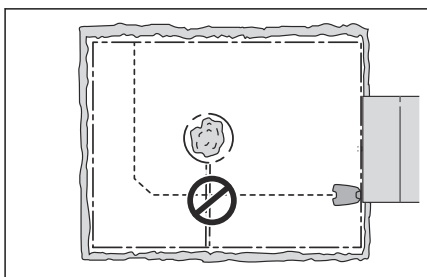

### 3.3.3.4 Másodlagos terület létrehozása

Hozzon létre egy másodlagos területet (B), ha a munkaterület 2 olyan területből áll, amelyek nem kapcsolódnak átjáróval egymáshoz. A töltőállomással rendelkező munkaterület a fő terület (A).

**Megjegyzés:** A terméket kézzel kell átvinni a fő munkaterületről a másodlagos területre, vagy onnan vissza.

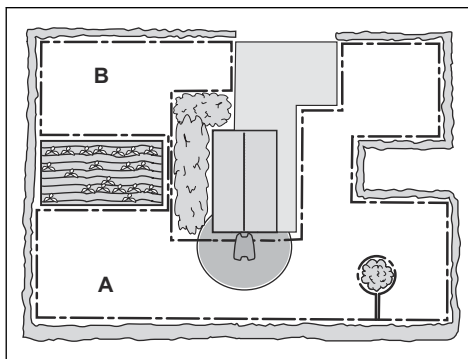

- Helyezze el a határolóhuzalt a másodlagos terület (B) körül, hogy egy szigetet hozzon létre. Lásd: *Sziget létrehozása* 17. oldalon.

**Megjegyzés:** A határolóhuzalt úgy kell lefektetni, hogy egyetlen hurkot képezzen a teljes munkaterület körül (A+B).

**Megjegyzés:** Amikor a termék a másodlagos területen nyírja a fűvet, a *KÉZI* üzemmódot kell kiválasztani. Lásd: *Üzemmodok* 28. oldalon.

### 3.3.4 A vezetőhuzalt elhelyezésének megállapítása

- A vezetőhuzalt minimum 2 m / 7 ft. távolsáig egyenes vonalban helyezze el a töltőállomás előtt.
- Fontos, hogy a vezetőhuzalt bal oldala mentén (ha a töltőállomás felé fordulva nézzük) mindig a lehető legszélesebb terület maradjon szabadon. Lásd: *Vezetőhuzalt kalibrálása* 22. oldalon.
- A vezetőhuzalt minimum 30 cm / 12 hüvelyk távolságra helyezze el a határolóhuzaltól.
- Ne hajlítsa meg éles szögekben a vezetőhuzalt a telepítéskor.
- Ha a munkaterület lejtős, a vezetőhuzalt átlósan helyezze el a lejtőn.

### 3.3.5 Példák munkaterületekre

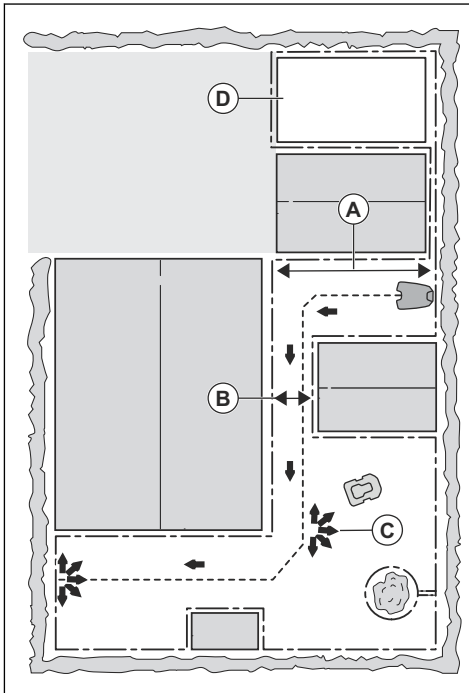

- Ha a töltőállomást egy kis területen (A) helyezi el, ügyeljen arra, hogy a határolóhuzaltól való távolság minimum 3 m / 10 láb legyen.
- Ha a munkaterületnek van egy átjárója (B), ügyeljen arra, hogy a határolóhuzaltól való távolság minimum 2 m / 6.6 láb legyen. Ha az átjáró keskenyebb mint 2 m / 6.6 láb, telepítsen vezetőhuzalt az átjáró mentén. A határolóhuzal közötti minimális átjáró 60 cm / 24 hüvelyk.
- Ha a munkaterületen szűk átjáróval (B) összekötött területek találhatók, akkor beállíthatja a terméket, hogy egy bizonyos távolság után átlépje a vezetőhuzalt (C). A beállítások a következőknek megfelelően módosíthatók: *Távoli indítás 123. oldalon.*
- Ha a munkaterülethez tartozik egy másodlagos terület (D), lásd: *Másodlagos terület létrehozása 18. oldalon.* Helyezze a terméket a másodlagos területre, és válassza ki az *Arány* lehetőséget.

## 3.4 A termék telepítése

### 3.4.1 A töltőállomás telepítése



**FIGYELMEZTETÉS:** Tartsa be az elektromos biztonságra vonatkozó nemzeti előírásokat.

1. Olvassa el és értse meg a töltőállomásra vonatkozó utasításokat. Lásd: *A töltőállomás elhelyezésének megállapítása 15. oldalon.*
2. Helyezze a töltőállomást a kiválasztott területre.
3. Csatlakoztassa a kisfeszültségű kábelt a töltőállomáshoz.
4. Helyezze a tápegységet minimum 30 cm / 12 hüvelyk magasságba.

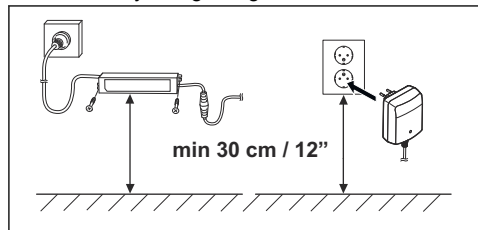

**FIGYELMEZTETÉS:** Ne tegye a tápegységet olyan magasságba, ahol fennáll a vízbe merülés kockázata. Ne tegye a tápegységet a talajra.



**FIGYELMEZTETÉS:** Ne helyezze a tápegységet tokba. A kondenzvíz árthat a tápegységnek és növeli az áramütés kockázatát.

5. Csatlakoztassa a tápkábelt egy 100-240 V-os kültéri hálózati aljzathoz.



**FIGYELMEZTETÉS:** Az USA/ Kanada esetében alkalmazható. Ha a tápegységet kültéren szereli fel: Elektromos áramütés veszélye. Csak a fedett A osztályú GFCI aljzathoz (RCD) szerelje fel, amelynek vízhatlan a burkolata akár behelyezett, akár eltávolított csatlakozódugasz sapkával.

- Cövekekkel rögzítse a kifeszültségű kábelt a talajon, vagy temesse el a kábelt. Lásd: *A vezeték elhelyezése cövekekkel* 21. oldalon vagy *A határolóhuzal vagy a vezetőhuzal eltemetése* 21. oldalon.
- Csatlakoztassa a töltőállomás vezetékét. Lásd: *A határolóhuzal telepítése* 20. oldalon és *A vezetőhuzal telepítése* 20. oldalon.
- Rögzítse a töltőállomást a talajhoz a mellékelt csavarokkal.



**VIGYÁZAT:** Ne fúrjon új lyukakat a töltőállomás alapjára.



**VIGYÁZAT:** Ne tegye a lábát a töltőállomásra.

### 3.4.2 A határolóhuzal telepítése

- Helyezze a határolóhuzalt a teljes munkaterület köré. A telepítést a töltőállomás mögött kezdje el és fejezze be.



**VIGYÁZAT:** Ne csévélje tekercsbe a felesleges huzalt. A tekercs zavarja a termék jelét.

- Nyissa szét a csatlakozót, és illessze a határolóhuzalt a csatlakozóba.

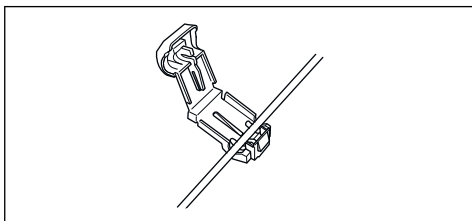

- Fogóval nyomja össze a csatlakozókat.
- Vágja el a határolóhuzalt 1-2 cm / 0.4-0.8 hüvelyk távolságra az egyes csatlakozók felett.
- Nyomja rá a jobb csatlakozót a töltőállomáson található, „R” (jobb) jelzéssel ellátott fém érintkezőcsapra.
- Nyomja rá a bal csatlakozót a töltőállomáson található, „L” (bal) jelzéssel ellátott fém érintkezőcsapra.

### 3.4.3 A vezetőhuzal telepítése

- Nyissa szét a csatlakozót, és illessze a huzalt a csatlakozóba.
- Fogóval nyomja össze a csatlakozókat.
- Vágja el a vezetőhuzalt 1-2 cm / 0.4-0.8 hüvelyk távolságra az egyes csatlakozók felett.
- Nyomja át a vezetőhuzalt a töltőállomás alapján található nyíláson.
- Nyomja rá a csatlakozót a töltőállomáson található, „G” (vezető) jelzésű fém érintkezőcsapra.
- Helyezze a vezetőhuzal végét a határolóhuzalon levő fülhöz.
- Vágja el a határolóhuzalt huzalvágóval.
- Csatlakozó segítségével csatlakoztassa a vezetőhuzalt a határolóhuzalhoz.

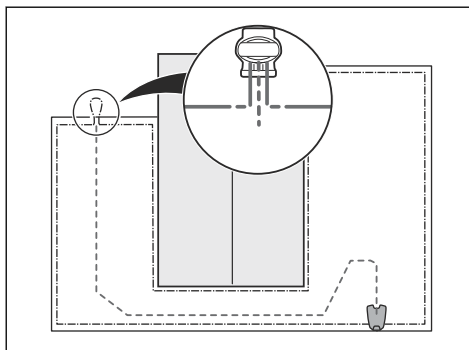

- Helyezze a határolóhuzal két végét és a vezetőhuzal végét a csatlakozóba.

**Megjegyzés:** Győződjön meg róla, hogy látható a vezetőhuzal vége a csatlakozó átlátszó részén keresztül.

- Nyomja meg a gombot a csatlakozón egy beállítófogóval.



**VIGYÁZAT:** Az összesodrott, és szigetelőszalaggal betekert, és a csavaros sorkapoccsal összekötött toldások nem megfelelőek. A huzalok a talajnedvesség miatt oxidálódnak, ami egy idő után az áramkör megszakadásához vezet.

9. Cövekekkel rögzítse a vezetőhuzalt a talajhoz, vagy ássa bele a vezetőhuzalt a földbe. Lásd: *A vezeték elhelyezése cövekekkel* 21. oldalon vagy *A határolóhuzal vagy a vezetőhuzal eltemetése* 21. oldalon.

### 3.5 A vezeték elhelyezése cövekekkel

- Helyezze a határolóhuzalt és a vezetőhuzalt a talajra.
- Helyezze a cövekeket egymástól maximum 75 cm / 30 hüvelyk távolságra.
- Kalapáccsal vagy műanyag kalapáccsal verje a cövekeket a talajba.



**VIGYÁZAT:** Győződjön meg arról, hogy a cövekek megtartják a határolóhuzalt és a vezetőhuzalt a talajon.

**Megjegyzés:** A fű benövi a huzalt, így néhány héten belül nem lesz látható.

### 3.6 A határolóhuzal vagy a vezetőhuzal eltemetése

- Szélvágóval vagy ásóval készítsen egy kis barázdát a talajon.
- Helyezze a határolóhuzalt és a vezetőhuzalt 1-20 cm / 0.4-8 hüvelyk mélységbe a talajban.

### 3.7 A határolóhuzal vagy a vezetőhuzal meghosszabbítása

**Megjegyzés:** Hosszabbítsa meg a határolóhuzalt vagy a vezetőhuzalt, ha túl rövid a munkaterülethez. Használjon eredeti alkatrészeket, például csatlakozókat.

1. Huzalvágóval vágja el a határolóhuzalt vagy a vezetőhuzalt ott, ahová hosszabbítót kell szerelni.
2. A hosszabbítás telepítéséhez adjon további huzalt a meglévőkhöz, ahol szükséges.
3. Rögzítse a határolóhuzalt vagy a vezetőhuzalt a megfelelő helyzetben.
4. Helyezze a huzalvégeket egy csatlakozóba.

**Megjegyzés:** Győződjön meg róla, hogy látható a határolóhuzal vagy a vezetőhuzal vége a csatlakozó átlátszó részén keresztül.

5. Nyomja meg a gombot a csatlakozón egy beállítófogóval.

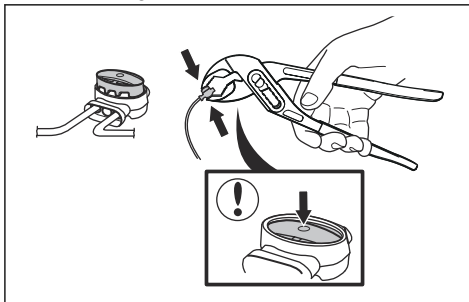

6. Rögzítse a határolóhuzalt vagy a vezetőhuzalt a megfelelő helyzetben cövekek segítségével.

## 3.8 A termék telepítése után

### 3.8.1 A töltőállomás vizuális ellenőrzése

1. Győződjön meg róla, hogy a töltőállomáson lévő LED jelzőlámpa zöld fényel világít.
2. Ha a LED jelzőlámpa nem világít zöld fényel, akkor ellenőrizze a telepítést. Lásd: *A töltőállomás jelzőlámpája* 41. oldalon és *A töltőállomás telepítése* 19. oldalon.

### 3.8.2 Az alapbeállítások elvégzése

A termék első használatba vétele előtt el kell végeznie az alapbeállításokat, és kalibrálnia kell a terméket.

1. Nyomja meg a **STOP** gombot.
2. Állítsa *1* helyzetbe a **főkapcsolót**.
3. Nyomja meg a **funkciógombokat**. Válassza ki a *nyelv, ország, dátum, idő* értékeit, és állítson be egy PIN-kódot.

**Megjegyzés:** PIN-kódként 0000 nem használható.

4. Állítsa a terméket a töltőállomásba.
5. Nyomja meg a **START** gombot, és csukja le a fedelet.

A termék ekkor elhagyja a töltőállomást és leáll, közben egyes termékbeállításokat kalibrál.

### 3.8.3 Vezetőhuzal kalibrálása

A kalibrálási művelet a lehető legnagyobb vezetőfolyosót állítja be, hogy csökkentse a gyepen a nyomképződés kockázatát. Lásd: *A Vezetés kalibrálása funkció beállítása (R38Li, R40Li, R45Li, R50Li)* 26. oldalon.

**Megjegyzés:** A termék mindig a vezetőhuzal bal oldalán halad (ha a töltőállomás felé fordulva nézzük).

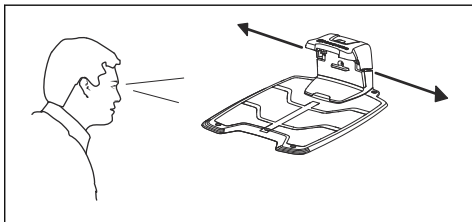

### 3.9 A termék beállításainak elvégzése

A termék gyári beállításokkal rendelkezik, de a beállítások az egyes munkaterületekhez igazíthatók.

#### 3.9.1 A menü elérése

1. Nyomja meg a **STOP** gombot.
2. Adja meg a PIN kódot a billentyűzeten.
3. Nyomja meg a **MENÜ** gombot.

#### 3.9.2 Az időzítő beállításainak elvégzése



##### 3.9.2.1 Az időzítő beállításának kiszámítása

1. Számítsa ki a pázsit méretét m<sup>2</sup>-ben / yd<sup>2</sup>-ben megadva.
2. Ossa el a kert m<sup>2</sup>-ben / yd<sup>2</sup>-ben mért területét a hozzávetőleges működési kapacitással. Lásd a lenti táblázatot.
3. A kapott eredmény megfelel a naponta szükséges működési órák számának.

**Megjegyzés:** A működési kapacitás hozzávetőleges érték, az időzítő beállításai pedig módosíthatók.

Modell	Hozzávetőleges működési kapacitás, m <sup>2</sup> / yd <sup>2</sup> / óra
R38Li	33/39
R40Li	33/39
R45Li	38/45
R50Li	42/50
R70Li	44/52
R80Li	47/56

Példa: Egy 500 m<sup>2</sup> / 600 yd<sup>2</sup> területű pázsit egy R80Li fűnyíróval lenyírva.

500 m<sup>2</sup> / 47 ≈ 10.5 óra.

600 yd<sup>2</sup> / 56 ≈ 10.5 óra.

Nap/hét	óra/nap	Időzítőbeállítások
7	10.5	07:00-17:30 / 7:00 am - 5:30 pm

##### 3.9.2.2 Az időzítő beállítása

1. Végezze el az alábbi részben szereplő 1-3. lépést: *A menü elérése* 22. oldalon.
2. A **funkciógombok** segítségével navigáljon az *Időzítő* menüponthoz.
3. A **funkciógombok** segítségével válassza ki a *Működési órák 1* vagy *Működési órák 2* lehetőséget.
4. Adja meg az időt a **számgombokkal**.
5. Nyomja meg az **OK** gombot.
6. A **funkciógombok** segítségével válassza ki a *Munkanapok* lehetőséget.
7. A **funkciógombok** segítségével válassza ki, hogy a termék mely napokon működjön.
8. Nyomja meg az **OK** gombot.

##### 3.9.2.3 Az időzítő beállításának visszaállítása

Törölheti az összes időzítőbeállítást, és használhatja a gyári beállításokat. A gyári időzítőbeállítás szerint a termék a hét minden napjának minden órájában üzemelhet. Lásd: *Időzítő és Készenlét* 29. oldalon.

1. Végezze el az alábbi részben szereplő 1-3. lépést: *A menü elérése* 22. oldalon.
2. A **funkciógombok** segítségével navigáljon az *Időzítő > Időzítő visszaállítása* menüponthoz.

3. Nyomja meg az *OK* gombot.

### 3.9.3 Telepítés (R70Li / R80Li)



A Telepítés menüben módosíthatja a termék beállításait, hogy a lehető legjobb fűnyírás eredményt érhesse el.

#### 3.9.3.1 Vezetőszélesség

A vezetőszélesség beállítás azt adja meg, hogy a fűnyíró útja milyen távolságban húzódhat a határoló- vagy a vezetőhuzaltól, amikor a töltőállomás felé vagy onnan távozva ezek mentén halad. A termék által erre a célra használt, a huzalok mentén húzódó terület neve „folyosó”.

A terméken az alapértelmezés szerint *Közepes* folyosószélesség van beállítva. A nyomképződés veszélyének további csökkentése érdekében érdemes a lehető legszélesebb folyosót beállítani. A *Keskeny* folyosó beállítás használata általában nem javasolt, keskeny átjárókkal rendelkező kertben azonban előfordulhat, hogy ez az egyedüli lehetőség. A *Keskeny* folyosó beállítás esetén nagyobb a kockázata, hogy a fűnyíró nyomot hagy a gyepen a vezetőhuzal mentén.

#### 3.9.3.2 Távoli indítás 1

A *Távoli indítás* funkció segítségével a termék a munkaterület távoli részeire irányítható. Ha a munkaterületen szűk átjárókkal összekötött területek találhatók, a *Távoli indítás* funkció rendkívül hasznos lehet ahhoz, hogy a pázsít a kert minden részében tökéletesen ápolt maradjon. A termék a *Távoli indítás* kezdőpontjának elérésekor kezdi meg a fűnyírást. Egyéb esetekben a termék normál módon hagyja el a töltőállomást, és megkezdi a fűnyírást.

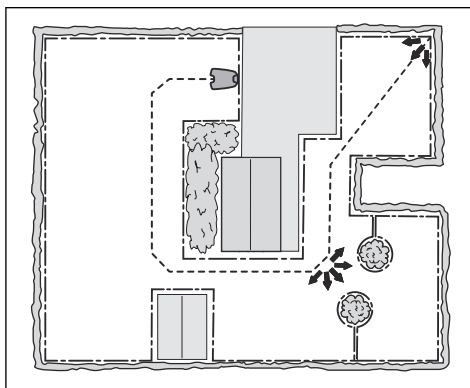

#### A Távoli indítás funkció beállítása

1. Végezze el az alábbi részben szereplő 1-3. lépést: *A menü elérése*22. oldalon.
2. A **funkciógombok** segítségével navigáljon a *Telepítés > Távoli indítás > Arány* menüponthoz.
3. Válassza ki a *Távoli indítás* funkció használatának gyakoriságát. Öt lehetőség közül választhat:
  - Soha (0%)
  - Ritkán (kb. 20%)
  - Közepes időközönként (kb. 50%)
  - Gyakran (kb. 80%)
  - Mindig (100%)
4. Válassza ki a töltőállomás és a *Távoli indítás* kezdőpontja közötti távolságot.
5. Nyomja meg az *OK* gombot.

#### 3.9.3.3 Távoli indítás 2

Ha a munkaterület két távoli területet is tartalmaz, a vezetőhuzalt úgy kell lefektetni, hogy mindkettőt érintse. A *Távoli indítás 1* és *Távoli indítás 2* funkció megfelelő kombinálásával a termék mindkét területre elvezethető.

Az *Arány* és a *Távolság* beállítása ugyanúgy történik, mint a *Távoli indítás 1* funkciónál. A gyári beállítás szerint a funkció *Soha* értékre van állítva.

**Megjegyzés:** A *Távoli indítás 1* és a *Távoli indítás 2* *Arány* beállításának értéke legfeljebb 100% lehet.

Ha a *Távoli indítás 1* esetén a *Gyakran* beállítást választotta, akkor a *Távoli indítás 2* esetén csak a *Soha* vagy a *Ritkán* beállítás választható ki.

#### A töltőállomástól való távolság lemérése

1. Állítsa a terméket a töltőállomásba.
2. Végezze el az alábbi részben szereplő 1-3. lépést: *A menü elérése22. oldalon.*
3. A **funkciógombok** segítségével navigáljon a *Telepítés > Távoli indítás 1* vagy *Távoli indítás 2 > Távolság* menüponthoz.
4. A **számgombok** használatával állítson be 100 m-es távolságot.
5. Nyomja meg az **OK** gombot.
6. A **funkciógombok** segítségével navigáljon a *Telepítés > Beállítások tesztelése > Teszt KI* menüponthoz.
7. Nyomja meg az **OK** gombot.
8. Nyomja meg a **STOP** gombot, amikor a termék a mérendő távolságon van. A távolság megjelenik a kijelzőn.

#### 3.9.3.4 Tesztbeállítások

A *Tesztbeállítások* menüben kipróbálhatja, hogy a *Távoli indítás 1* és a *Távoli indítás 2* beállításai hogyan működnek a kérdéses munkaterületen.

#### A Távoli indítás funkció tesztelése

1. Állítsa a terméket a töltőállomásba.
2. Végezze el az alábbi részben szereplő 1-3. lépést: *A menü elérése22. oldalon.*
3. A **funkciógombok** segítségével navigáljon a *Telepítés > Beállítások tesztelése > Teszt KI > Távoli indítás 1* vagy *Távoli indítás 2* menüponthoz.
4. Nyomja meg az **OK** gombot.
5. Nyomja meg a **START** gombot.
6. Csupja le a fedelet.
7. Győződjön meg arról, hogy a termék megtalálja a területet.

#### 3.9.3.5 A Túlfutás a határolóhuzalon funkció beállítása

A termék elülső része mindig egy meghatározott távolságra átlépi a határolóhuzalt, mielőtt a termék visszatérne a munkaterületre. A gyári beállítás 25 cm. 20-30 cm-es távolságot választhat.

1. Végezze el az alábbi részben szereplő 1-3. lépést: *A menü elérése22. oldalon.*

2. A **funkciógombok** segítségével navigáljon a *Telepítés > Túlfutás a határolóhuzalon* menüponthoz.
3. Adja meg a távolságot cm-ben a **számgombok** segítségével.
4. Nyomja meg a **VISSZA** gombot.

#### 3.9.4 Biztonsági szint



A termék 3 biztonsági szinttel rendelkezik.

Funkció	Alacsony	Közepes	Magas
Riasztás			X
PIN bekérése		X	X
Időzár	X	X	X

- **Riasztás** – Ha a PIN kódot nem adják meg a **STOP** gomb megnyomását követő 10 másodpercen belül, a termék riasztással jelez. A riasztás a termék felemelésekor is aktiválódik. A riasztás a PIN kód megnyomásával megszűnik.
- **PIN kód** – A termék menüstruktúrájának eléréséhez a megfelelő PIN kód megadása szükséges. Ha 5 alkalommal helytelen PIN kódot ad meg, a termék egy időre zárolásra kerül. A zárolás időtartama minden újabb helytelen próbálkozással kijebb tolódik.
- **Időzár** – Ha a PIN kódot 30 napja nem adták meg, a termék zárolásra kerül. A termékhez a PIN kód megadásával férhet hozzá.

#### 3.9.4.1 A PIN kód módosítása

1. Végezze el az alábbi részben szereplő 1-3. lépést: *A menü elérése22. oldalon.*
2. A **funkciógombok** segítségével navigáljon a *Biztonság > PIN kód módosítása* menüponthoz.
3. Adja meg az új PIN kódot.
4. Nyomja meg az **OK** gombot.
5. Adja meg az új PIN kódot.
6. Nyomja meg az **OK** gombot.
7. Jegyezze fel az új PIN-kódot. Lásd: *Bevezető3. oldalon.*



### 3.9.4.2 A biztonsági szint beállítása

Válassza ki a termék 3 biztonsági szintje közül az egyiket.

1. Végezze el az alábbi részben szereplő 1-3. lépést: *A menü elérése22. oldalon.*
2. A **funkciógombok** segítségével navigáljon a *Biztonság > Biztonsági szint* menüponthoz.
3. A **funkciógombok** segítségével válassza ki a biztonsági szintet.
4. Nyomja meg az **OK** gombot.

### 3.9.4.3 Új hurokjel létrehozása

A rendszer véletlenszerűen van választja ki a hurokjelet, amellyel egyedi kapcsolatot hoz létre a termék és a töltőállomás között. Ritka esetben azonban új jelet kell létrehozni, például ha két szomszédos telepítés nagyon hasonló hurokjeletet használ.

1. Állítsa a terméket a töltőállomásba.
2. Végezze el az alábbi részben szereplő 1-3. lépést: *A menü elérése22. oldalon.*
3. A **funkciógombok** segítségével navigáljon a *Biztonság > Új hurokjel* menüponthoz.
4. Nyomja meg az **OK** gombot, és várja meg az új hurokjel sikeres létrehozásáról szóló tájékoztatást. Ez általában kb. 10 másodpercet vesz igénybe.

## 3.9.5 Beállítások



A Beállítások menüpontban megváltoztathatja a termék általános beállításait.

### 3.9.5.1 ECO mód

Az *ECO mód* kikapcsolja a határolóhurok, a vezetőlámpa és a töltőállomás jelét, amikor a termék parkol vagy töltődik.

---

**Megjegyzés:** Az *ECO mód* használatával energiát takaríthat meg és elkerülheti az egyéb berendezésekkel (pl. indukciós hurokokkal vagy garázsapkával) való interferenciát.

---

**Megjegyzés:** Nyomja meg a **STOP** gombot, mielőtt kiállna a termékkel a töltőállomásról. Ha

nem így tesz, a termék nem indítható el a munkaterületen.

---

### Az ECO mód beállítása

1. Végezze el az alábbi részben szereplő 1-3. lépést: *A menü elérése22. oldalon.*
2. A **funkciógombok** segítségével navigáljon a *Biztonság > ECO mód* menüponthoz.
3. Nyomja meg az **OK** gombot.

### 3.9.5.2 Az idő és a dátum beállítása

1. Végezze el az alábbi részben szereplő 1-3. lépést: *A menü elérése22. oldalon.*
2. A **funkciógombok** segítségével navigáljon a *Beállítások > Idő és dátum* menüponthoz.
3. Állítsa be az időt a **számgombok** segítségével, majd nyomja meg az **OK** gombot.
4. Állítsa be a dátumot a **számgombok** segítségével, majd nyomja meg az **OK** gombot.
5. Állítsa be az időformátumot a **funkciógombok** segítségével, majd nyomja meg az **OK** gombot.
6. Állítsa be a dátumformátumot a **funkciógombok** segítségével, majd nyomja meg az **OK** gombot.

### 3.9.5.3 A nyelv beállítása

1. Végezze el az alábbi részben szereplő 1-3. lépést: *A menü elérése22. oldalon.*
2. A **funkciógombok** segítségével navigáljon a *Beállítások > Nyelv* menüponthoz.
3. Válassza ki a nyelvet a **funkciógombok** segítségével, majd nyomja meg az **OK** gombot.

### 3.9.5.4 Az ország beállítása

1. Végezze el az alábbi részben szereplő 1-3. lépést: *A menü elérése22. oldalon.*
2. A **funkciógombok** segítségével navigáljon a *Beállítások > Ország* menüponthoz.
3. Válassza ki az országot a **funkciógombok** segítségével, majd nyomja meg az **OK** gombot.

### 3.9.5.5 A háttérvilágítás beállítása (R38Li, R40Li, R45Li, R50Li)

A kijelző háttérvilágítása a termék működése közben is bekapcsolva maradhat, így este is

láthatja, hogy a munkaterület melyik részén dolgozik:

1. Végezze el az alábbi részben szereplő 1-3. lépést: *A menü elérése* 22. oldalon.
2. A **funkciógombok** segítségével navigáljon a *Beállítások > Háttérvilágítás* menüponthoz.
3. Válasszon az alábbi lehetőségek közül:
  - *Auto*: A kijelző az utolsó gombnyomást követően 1 percig marad bekapcsolva.
  - *BE*: A kijelző a termék működése közben folyamatosan világít. A kijelző nem világít, ha a termék az időzítő beállítása miatt vagy egy probléma miatt leállt.

### 3.9.5.6 A Távoli indítás funkció beállítása (R38Li, R40Li, R45Li, R50Li)

1. Végezze el az alábbi részben szereplő 1-3. lépést: *A menü elérése* 22. oldalon.
2. A **funkciógombok** segítségével navigáljon a *Telepítés > Távoli indítás > Arány* menüponthoz.
3. Válassza ki a *Távoli indítás* funkció használatának gyakoriságát. Öt lehetőség közül választhat:
  - Soha (0%)
  - Ritkán (kb. 20%)
  - Közepes időközönként (kb. 50%)
  - Gyakran (kb. 80%)
  - Mindig (100%)
4. Nyomja meg az *OK* gombot.

### 3.9.5.7 A Vezetés kalibrálása funkció beállítása (R38Li, R40Li, R45Li, R50Li)

A *Vezetés kalibrálása* funkció lehetővé teszi annak ellenőrzését, hogy a termék a töltőállomástól elindulva képes-e követni a vezetőhuzalt.

1. Állítsa a terméket a töltőállomásba.
2. Végezze el az alábbi részben szereplő 1-3. lépést: *A menü elérése* 22. oldalon.
3. A **funkciógombok** segítségével navigáljon a *Beállítások > Vezetés kalibrálása* menüponthoz, majd nyomja meg az *OK* gombot.  
A termék elhagyja a töltőállomást, lefuttat egy kalibrációs eljárást a töltőállomás előtt, majd a vezetőhuzalt követve elmegy addig a

pontig, ahol a vezetőhuzal becsatlakozik a határolóhuzalba. Ezután a termék elkezd a fűnyírást.

4. Ellenőrizze, hogy a termék végig követi-e a vezetőhuzalt, amíg az becsatlakozik a határolóhuzalba.

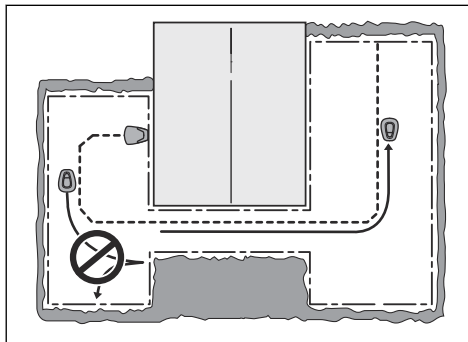

A teszt sikertelen, ha a termék nem tudja végig követni a vezetőhuzalt addig a pontig, ahol az becsatlakozik a határolóhuzalba. Előfordulhat, hogy a telepítés nem az utasítások szigorú betartásával zajlott, lásd *A vezetőhuzal telepítése* 20. oldalon.

**Megjegyzés:** Gyakori hiba, hogy például nem marad elegendő szabad hely a vezetőhuzaltól balra (a töltőállomással szemben nézve), vagy a vezetőhuzal az emelkedés irányában húzódik egy meredek lejtőn. Lásd: *A vezetőhuzal elhelyezésének megállapítása* 18. oldalon.

Sikertelen teszt esetén korrigálja a telepítést, és futtasson egy újabb tesztet a *Vezetés kalibrálása* funkció segítségével.

### 3.9.5.8 Gyári beállítások visszaállítása

1. Végezze el az alábbi részben szereplő 1-3. lépést: *A menü elérése* 22. oldalon.
2. A **funkciógombok** segítségével navigáljon a *Beállítások > Gyári beállítások visszaállítása* menüponthoz.
3. Válassza ki az országot a **funkciógombok** segítségével, majd nyomja meg az *OK* gombot.
4. Adja meg a PIN-kódot.
5. Nyomja meg az *OK* gombot az összes felhasználói beállítás visszaállításához.

---

**Megjegyzés:** A *Biztonsági szint, PIN-kód, Hurokjel, Üzenetek, Dátum és idő, Nyelv és Ország beállításai* nem lesznek visszaállítva.

---

### **3.9.5.9 Az Infó menü**

Az *Infó* menü a termékre vonatkozó információkat, például a sorozatszámot és a szoftververziókat jeleníti meg.

## 4 Üzemeltetés

### 4.1 Főkapcsoló



**FIGYELMEZTETÉS:** A termék elindítása előtt olvassa el körültekintően a biztonsági utasításokat.



**FIGYELMEZTETÉS:** Tartsa távol a kezét és a lábát a forgó késektől. Soha ne nyúljon, illetve ne helyezze lábát a termék közelébe vagy az alá, ha a motor jár.



**FIGYELMEZTETÉS:** Ne használja a terméket, ha emberek – különösen gyerekek – vagy állatok tartózkodnak a munkaterületen.

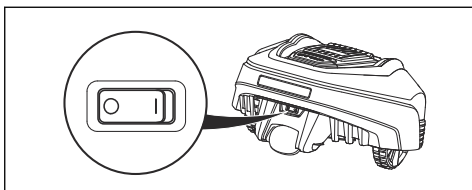

- A termék elindításához állítsa **1** helyzetbe a **főkapcsolót**.
- Ha nem használja a terméket, illetve bármilyen ellenőrzési vagy karbantartási munkát végez, állítsa **0** helyzetbe a gép **főkapcsolóját**.

Amikor a **főkapcsoló** **0** helyzetben van, nem indíthatók be a termék motorjai.

### 4.2 A termék elindítása

1. Nyissa fel a fedelet a **STOP** gomb megnyomásával.
2. A főkapcsolót állítsa **1** helyzetbe.
3. Adja meg a PIN-kódot.
4. Nyomja meg a **START** gombot.

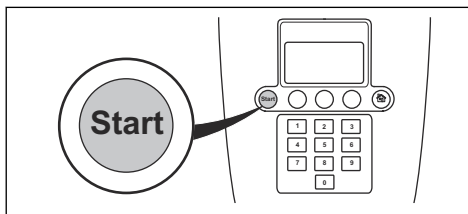

5. Csukja le a fedelet.

**Megjegyzés:** Ha a termék a töltőállomáson áll, csak akkor fogja elhagyni, ha az akkumulátor teljesen fel van töltve, és az időzítő beállítására szerint a működési órákon belül van.

**Megjegyzés:** A termék elindításához nyomja meg a **START** gombot a fedél becsukása előtt. A **START** gomb megnyomása nélkül a termék nem indul el, csupán egy hangjelzés hallható.

### 4.3 Üzem módok

Az üzemmód gombon egy ház látható. A **Mode** gomb megnyomása után a következők üzemmódok választhatók ki:

- Hazatérés
- Auto
- Kézi

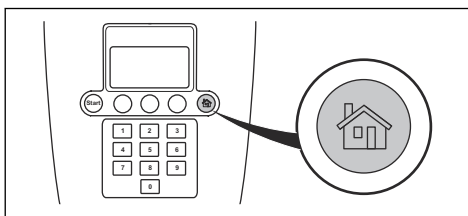

#### 4.3.1 Hazatérés üzemmód

A **Hazatérés** üzemmód azt jelenti, hogy a termék a töltőállomásban marad, míg ki nem választanak egy másik üzemmódot. A **Hazatérés** üzemmód annak tesztelésére is használható, hogy a termék képes-e követni a vezetőhuzalt, majd beállni a töltőállomásba.

### 4.3.2 Auto üzemmód

Az *Auto* a normál üzemmód, amelyben a termék automatikusan nyír és tölt.

### 4.3.3 Kézi üzemmód

Másodlagos terület nyírásához a *Kézi* üzemmódot kell kiválasztani. *Kézi* üzemmódban a terméket kézzel kell átvinni a fő munkaterületről a másodlagos területre, vagy onnan vissza. A termék addig nyír, amíg az akkumulátor le nem merül.

Ha az akkumulátor lemerült, a termék leáll, és a *Manuális töltés szükséges* üzenet jelenik meg a kijelzőn. Az akkumulátor feltöltéséhez helyezze a terméket a töltőállomásba. Az akkumulátor feltöltését követően a termék kitolat a töltőállomásról, és megáll. A termék most már készen áll a használatra, ehhez azonban előbb a kezelő jóváhagyása szükséges.

**Megjegyzés:** Ha az akkumulátor feltöltése után a fő munkaterületen szeretne nyírást végezni, a töltőállomásba helyezés előtt állítsa a terméket *Auto* üzemmódba.

## 4.4 A termék leállítása

1. Nyomja meg a termék tetején található **STOP** gombot.

A termék leáll és a késmotor megáll.

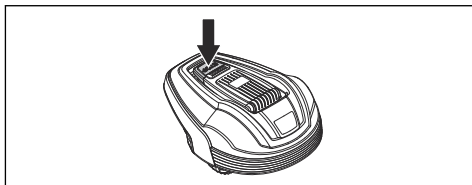

## 4.5 A termék kikapcsolása

1. Nyomja meg a termék tetején található **STOP** gombot.
2. A **főkapcsolót** állítsa 0 helyzetbe.

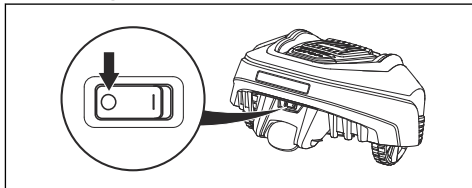

**FIGYELMEZTETÉS:** Ha a termék karbantartást igényel, vagy ha ki kell vinnie a munkaterületről, mindig kapcsolja ki a főkapcsoló segítségével.

## 4.6 Időzítő és Készenlét

Az időzítő funkció segítségével megelőzheti a fű lelapítását. Lásd: *Az időzítő beállításainak elvégzése* 22. oldalon.

### 4.6.1 Készenléti állapot

A termék úgy van kialakítva, hogy a Készenléti idő táblázatban ismertetett mennyiségű időt készenléti üzemmódban töltsen. Ez a készenléti időszak lehetőséget nyújt például az öntözésre vagy a játékra a gyepen.

Modell	Készenléti idő, minimum óra naponta
GARDENA R38Li	12
GARDENA R40Li	12
GARDENA R45Li	12
GARDENA R50Li	12
GARDENA R70Li	8
GARDENA R80Li	7

### 4.6.2 1. példa

Ez a példa olyan termékekre vonatkozik, amelyeknek 500 m<sup>2</sup> a meghatározott munkaterülete, de az alapelv ugyanaz a többi modell esetében is.

Az időzítő beállítása, 1. időszak: 08:00 - 22:00

Aktív időszak (A): 08:00 - 20:00

Az időzítő beállítása szerint a termék 08:00-kor kezdi a fűnyírást. 20:00-tól azonban a termék a töltőállomáson várja a 08:00 órát, amikor ismét elkezdi a fűnyírást.

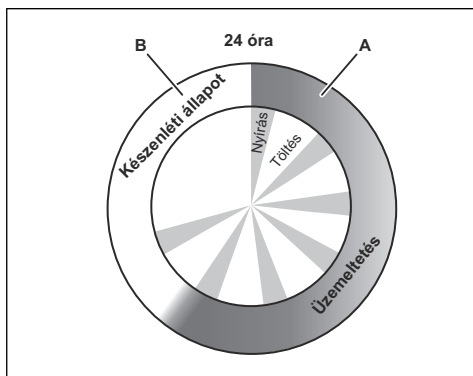

**Példa: A meghatározott munkaterület 500 m<sup>2</sup>**

Működés, A = max. órák száma	12
Töltés/készenlét, B = min. órák száma	12

#### 4.6.3 2. példa

Ez a példa olyan termékekre vonatkozik, amelyeknek 500 m<sup>2</sup> a meghatározott munkaterülete, de az alapelv ugyanaz a többi modell esetében is.

Az időzítő beállítása két munkaszakaszra osztható, amelynek köszönhetően szüneteltetheti a fűnyírást, amikor általában más tevékenységek folynak a területen. Ha az időzítő 2 működési időszakra van beállítva, akkor a minimális készenléti időnek a Készenléti idő táblázat szerinti értéknek kell lennie. Lásd: *Készenléti állapot* 29. oldalon.

Időzítő beállítása, 1. (A) időszak: 08:00 - 18:00

Időzítő beállítása, 2. (C) időszak: 20:00 - 23:00

Aktív időszak (A): 08:00 - 18:00

Aktív időszak (C): 20:00 - 22:00

A termék 08:00 és 18:00 között működik. 20:00-kor ismét elkezd a munkát, de 22:00-kor leáll és készenléti módba kapcsol, hogy 08:00-ig pihenjen, amikor is újra dolgozni kezd.

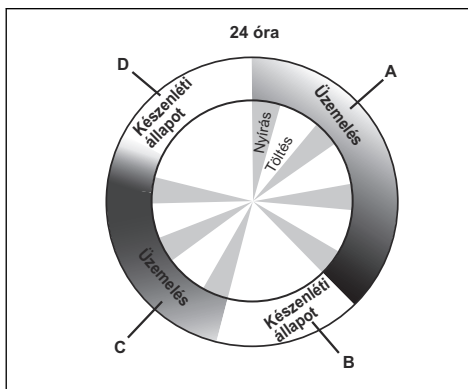

**Példa: A meghatározott munkaterület 500 m<sup>2</sup>**

Működés, A + C = max. órák száma	12
Töltés/készenlét, B + D = min. órák száma	12

#### 4.7 Az akkumulátor töltése

Az új, illetve hosszú időn át tárolt termék akkumulátora nincs feltöltve, ezért indítás előtt fel kell tölteni. *Auto* üzemmódban a termék automatikusan vált a fűnyírás és a töltés között.



**FIGYELMEZTETÉS:** A terméket csak megfelelő töltőállomással és tápegységgel tölts fel. A nem megfelelő használat áramütést, túlmelegedést vagy az akkumulátor maró folyadékának szivárgását okozhatja.

Amennyiben az elektrolit kifolyt, öblítse le vízzel, ha a szemébe került, azonnal forduljon orvoshoz.

1. Állítsa 1 állásba a **főkapcsolót**.
2. Állítsa a terméket a töltőállomásba.
3. Nyissa fel a fedelet, és tolja be a terméket ütközésig, hogy megfelelően érintkezzen a töltőállomással.
4. A kijelzőn üzenet jelenik meg arról, hogy folyamatban van a töltés.

#### 4.8 A vágási magasság beállítása

A vágási magasság a MIN (2 cm/0.8 in.) és a MAX (5 cm/2 in.) érték között változtatható.

---

**Megjegyzés:** A telepítést követő első héten a vágási magasság beállítása MAX legyen, hogy ne sérüljön a hurokvezeték. Ezek után a vágási magasság minden második héten csökkenthető egy fokozattal, egészen a kívánt beállításig.

---

#### 4.8.1 A vágási magasság beállítása

1. Nyomja meg a **STOP** gombot a termék leállításához, és nyissa fel a fedelet.
2. Fordítsa a vágásmagasság-szabályozó gombot a kívánt helyzetbe. A kiválasztott magasságot narancssárga sáv jelzi a vágásmagasság-szabályozó jelzőjén.
  - A vágási magasság növeléséhez forgassa az óramutató járásával ellentétes irányba.
  - A vágási magasság csökkentéséhez forgassa a gombot az óramutató járásával egyező irányba.

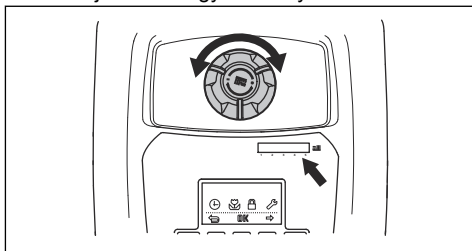

3. Csukja le a fedelet.

## 5 Karbantartás

### 5.1 Bevezetés - karbantartás

A működés megbízhatóságának javítása és a gép élettartamának meghosszabbítása érdekében rendszeresen ellenőrizze és tisztítsa a terméket, és szükség esetén cserélje ki a kopott alkatrészeket. Minden karbantartási és szervizelési munkát a GARDENA utasításainak megfelelően kell elvégezni. Lásd: *A garancia feltételei 51. oldalon.*

A termék használatbavétele utáni időszakban hetente ellenőrizni kell a késtárcsát, a védőlemezt és a késeket. Ha a kopás mértéke ebben az időszakban kicsi, csökkenthető az ellenőrzés gyakorisága.

Fontos, hogy a késtárcsa szabadon forogjon. A kések élei nem lehetnek sérültek. A kések élettartama jelentős mértékben változhat; a következők befolyásolják:

- Az üzemidő és a munkaterület nagysága.
- A fű típusa és szezonális növekedése.
- Talaj, homok, műtrágyák használata.
- A kertben lévő objektumok, például: lehullott tobozok, letört ágak, játékok, szerszámok, kövek, gyökerek és hasonlók.

Ideális körülmények melletti használat esetén a normál élettartam 4–7 hét. A kések cseréjére vonatkozóan lásd: *A kések cseréje 33. oldalon.*

**Megjegyzés:** Tompa kések használatával rosszabb lesz a nyírás eredménye. A fűszálak roncsolódnak, és energiaigényesebb a nyírás, így a termék csak kisebb gyepfelület nyírására képes.



**FIGYELMEZTETÉS:** A terméket a karbantartási munkák előtt ki kell kapcsolni.



**FIGYELMEZTETÉS:** Vegyen fel védőkesztyűt.

### 5.2 Tisztítsa meg a terméket

Fontos, hogy tisztán tartsa a terméket. A sok nyiradékkal terhelt termék nehezen küzdi le az emelkedőket. A tisztításhoz kefével javasolunk.

A GARDENA tartozékként különleges tisztító- és karbantartó készletet kínál. Forduljon a GARDENA szakkereskedéshez.



**VIGYÁZAT:** A termék tisztításához ne használjon nagynyomású tisztítóberendezést, de még csak folyóvizet sem. Ne használjon oldószert a tisztításhoz.

### 5.2.1 Vázszekrény és késtárcsa

Hetente egyszer vizsgálja meg késtárcsát és a késeket.

1. A **főkapcsolót** állítsa 0 helyzetbe.
2. Fordítsa a terméket az oldalára.
3. Tisztítsa meg a késtárcsát és a vázszekrényt például edénytisztító kefével. Eközben ellenőrizze, hogy a késtárcsa szabadon forog-e a védőburkolathoz képest. Ellenőrizze továbbá, hogy a kések jó állapotban vannak-e, illetve szabadon mozognak-e.

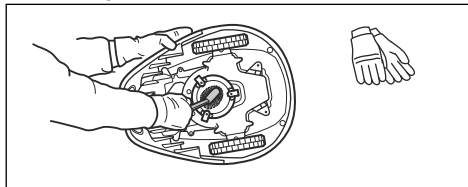

### 5.2.2 Kerekek

Tisztítsa meg az első kerekek és a hátsó kerék, valamint a hátsó kerék tartó egység környékét. A kerekeken lévő fű kedvezőtlen hatással lehet a termék teljesítményére a lejtőkön.

### 5.2.3 Burkolat

Tisztítsa meg a burkolatot puha, nedves szivaccsal vagy ronggyal. Ha a burkolat nagyon piszkos, akkor használjon szappanos oldatot vagy mosogatószert.

### 5.2.4 Töltőállomás

Rendszeresen tisztítsa meg a töltőállomást a fűtől, levelektől, ágaktól és minden egyébtől, ami akadályozhatja a dokkolást.





**FIGYELMEZTETÉS:** Karbantartás előtt, illetve a töltőállomás vagy a tápegység tisztítása előtt válassa le a töltőállomást a csatlakozó segítségével.

### 5.3 A kések cseréje



**FIGYELMEZTETÉS:** Megfelelő típusú késeket és csavarokat használjon. A GARDENA csak az eredeti kések használatakor garantálja a biztonságot. Ha csak a késeket cseréli ki, és a csavarokat újból felhasználja, akkor a csavarok a fűnyírás során elhasználódhatnak. A kések kirepülhetnek a burkolat alól, súlyos sérülést okozva.

Biztonsági okokból minden kopott vagy sérült alkatrészt cseréljen ki. A késeket az optimális nyírás és az energiatakarékos használat érdekében akkor is rendszeresen cserélni kell, ha nincs rajtuk sérülés. A nyírórendszer kiegyensúlyozottsága érdekében mindhárom kést és csavart egyszerre kell cserélni. Eredeti GARDENA késeket használjon, amelyeken a koronával ellátott H-jelölés is szerepel, lásd: *A garancia feltételei* 51. oldalon.

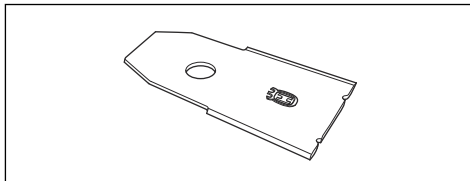

#### 5.3.1 A kések cseréje

1. A főkapcsolót állítsa 0 helyzetbe.

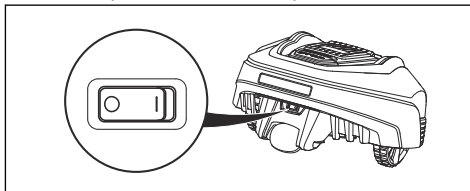

2. Fektesse a terméket a tetejére. A terméket puha, tiszta felületre helyezze, hogy ne karcolódjon a burkolata és a fedele.

3. Távolítsa el a 3 csavart. Lapos vagy csillagfejű csavarhúzóval használjon.

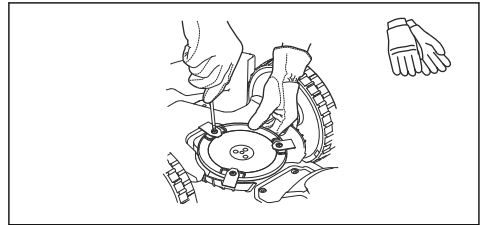

4. Távolítsa el az összes kést és csavart.
5. Rögzítse az új késeket és csavarokat.
6. Ellenőrizze, hogy szabadon mozognak-e a kések.

### 5.4 Szoftverfrissítés

Ha a szervizelést egy GARDENA javítószerviz végzi, akkor az elérhető szoftverfrissítéseket a szerviztechnikus tölti le a termékre.

### 5.5 Akkumulátor



**FIGYELMEZTETÉS:** A terméket csak a neki megfelelő töltőállomással töltsse fel. A nem megfelelő használat áramütést, túlmelegedést vagy az akkumulátor maró folyadékának szivárgását okozhatja. Amennyiben az elektrolit kifolyt, öblítse le vízzel, ha a szemébe került, azonnal forduljon orvoshoz.



**FIGYELMEZTETÉS:** Kizárólag a gyártó által ajánlott, eredeti akkumulátorokat használjon. A termékbiztonság más akkumulátorokkal nem garantált. Ne használjon nem újratölthető akkumulátorokat.



**VIGYÁZAT:** A fűnyírót teljesen feltöltött akkumulátorral tegye el téltre. Ha az akkumulátor nincs teljesen feltöltve, akkor károsodhat, és akár használhatatlanná is válhat.

Ha a termék két töltés közötti üzemideje rövidebb a megszokottnál, ez az akkumulátor elhasználódását jelzi, cseréje lehet szükség.

**Megjegyzés:** Az akkumulátor élettartama a fűnyírési szezon hosszától és attól függ, hogy naponta hány órát használják a terméket. Ha hosszú a szezon, és a fűnyíró sok órát dolgozik naponta, akkor gyakrabban kell akkumulátort cserélni. Mindaddig nem kell azonban akkumulátort cserélni, amíg a termékkel biztosítható a gyepp megfelelő nyírása.

### 5.5.1 Az akkumulátor cseréje



**FIGYELMEZTETÉS:** Kizárólag a gyártó által ajánlott, eredeti akkumulátorokat használjon. A termékbiztonság csak eredeti akkumulátorokkal garantált. Ne használjon nem újratölthető akkumulátorokat.

1. Állítsa a **főkapcsolót** 0 helyzetbe.
2. Állítsa a vágási magasságot a legalacsonyabb értékre.
3. Fektesse a terméket a tetejére. A termék puha, tiszta felületre helyezze, hogy a burkolat és a kijelzőfedél ne karcosodjon.
4. Tisztítsa meg az akkumulátorfedél környékét.
5. Távolítsa el az akkumulátorfedél 4 csavarját (Torx 20), majd távolítsa el az akkumulátorfedelelet.

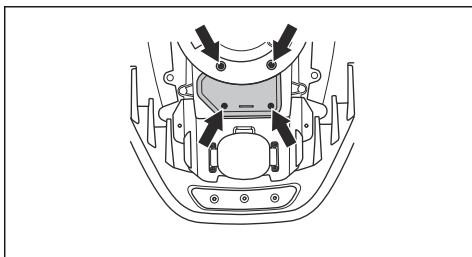

6. Távolítsa el az akkumulátortartó keret csavarját, majd távolítsa el a keretet.
7. Húzza ki az akkumulátort a szíjnál fogva.
8. Helyezzen be egy új, eredeti akkumulátort.



**VIGYÁZAT:** Magát az akkumulátort ne nyomja. Az akkumulátort az

érintkezőcsíknál megnyomva rögzítse a helyén.

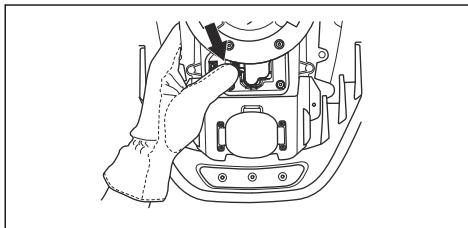

9. Rögzítse az akkumulátortartó keretet egy csavar segítségével.
10. Helyezze vissza az akkumulátorfedelelet, ügyelve arra, hogy a kábeleket ne csípje be.



**VIGYÁZAT:** Ha az akkumulátorfedél tömítése megsérült, a teljes akkumulátorfedelelet ki kell cserélni.

11. Rögzítse az akkumulátorfedelelet 4 csavar segítségével (Torx 20).
12. Állítsa vissza a vágási magasságot az eredeti értékre.

### 5.6 Téli szervizelés

A téli tárolás előtt vigye el a terméket szervizelésre egy GARDENA szakkereskedésbe. A rendszeres téli karbantartással megőrizheti a termék állapotát, illetve problémák nélkül vághat neki az új szezonnak.

A szervizelés rendszerint a következőket foglalja magában:

- A burkolat, a vázszekrény, a késtárcsa és minden egyéb mozgó alkatrész alapos tisztítása.
- A termék működésének és alkatrészeinek vizsgálata.
- A kopásnak kitett alkatrészek, pl. a kések és a csapágyak ellenőrzése és szükség esetén cseréje.
- Az akkumulátor kapacitásának vizsgálata, szükség esetén javaslat az akkumulátor cseréjére.
- Amennyiben új szoftver érhető el, a termék frissítésre kerül.

## 6 Hibaelhárítás

### 6.1 Bevezetés - hibaelhárítás

Ez a fejezet a hibák és hibajelenségek leírását tartalmazza, ami hasznos információként szolgálhat, ha a termék nem a várakozásnak megfelelően működik. A működési hibákkal és hibajelenségekkel kapcsolatban további információt találhat a [www.gardena.com](http://www.gardena.com) címen.

### 6.2 Hibaüzenetek

Ebben a fejezetben olyan hibaüzeneteket ismertetünk, amelyek megjelenhetnek a termék kijelzőjén. Ha ugyanaz az üzenet gyakran megjelenik, forduljon a GARDENA szervizéhez.

Üzenet	Ok	Teendő
<i>Blokkolt kerékmo- tor, bal/jobbról</i>	Fű vagy más tárgy tekeredett a meg- hajtókerekre.	Ellenőrizze a hajtókereket, és távolítsa el róla a fűvet vagy egyéb tárgyat, ami rátekeredett.
<i>Vágórendszer blokkolva</i>	Fű vagy más tárgy tekeredett a késtár- csára.	Ellenőrizze a hajtókereket, és távolítsa el róla a fűvet vagy egyéb tárgyat, ami rátekeredett.
	A késtárcsa pocsoltyában van.	Helyezze át a terméket, és akadályoz- za meg, hogy víz gyűljön össze a munkaterületen.
<i>Elakadt</i>	A termék beszorult valahol.	Szabadítsa ki a terméket, és hárítsa el a beszorulás okát.
	A termék számos akadály mögött ela- kad.	Ellenőrizze, van-e olyan akadály, amely miatt a termék nehezen jut ki a helyé- ről.
<i>Munkaterületen kí- vül</i>	A töltőállomáshoz csatlakozó határoló- huzal két vége keresztezi egymást.	Ellenőrizze, helyesen csatlakozik-e a határolóhuzal.
	A határolóhuzal túlságosan közel van a munkaterület határához.	Ellenőrizze, megfelel-e a határolóhuzal- lok nyomvonala az útmutatásnak. Lásd: <i>A határolóhuzal telepítése20. oldalon.</i>
	Túl lejtős a munkaterület a határolóhu- zalnál.	
	A határolóhuzal helytelen nyomvonallal lett lefektetve egy sziget körül.	
	Fémtárgyak (kerítés, betonacél) vagy közeli, föld alatt húzódó vezetékek za- vart okoznak.	Próbálja máshová helyezni a határoló- huzalt.
	A terméket megzavarja egy másik kö- zeli termék telepítésének a jele.	Helyezze a terméket a töltőállomásba, és hozzon létre új hurokjelet.

Üzenet	Ok	Teendő
<i>Üres akkumulátor</i>	A termék nem találja a töltőállomást.	Ellenőrizze, hogy a töltőállomás és a vezetőhuzal telepítése megfelel-e az útmutatóban leírtaknak. Lásd: <i>A vezetőhuzal telepítése</i> 20. oldalon.
	A vezetőhuzal elszakadt vagy nincs csatlakoztatva.	Állapítsa meg, hol van szakadás, és javítsa ki azt.
	Elhasználódott az akkumulátor.	Cserélje ki az akkumulátort. Lásd: <i>Az akkumulátor cseréje</i> 34. oldalon.
	Meghibásodott a töltőállomás antennája.	Ellenőrizze, hogy pirosan villog-e a töltőállomás jelzőlámpája. Lásd: <i>A töltőállomás jelzőlámpája</i> 41. oldalon.
<i>Rossz PIN kód</i>	A megadott PIN kód hibás. Öt próbálkozást tehet, utána a billentyűzet öt percig nem használható.	Adja meg a helyes PIN kódot. Ha elfelejtette a PIN kódot, forduljon a GARDENA szervizéhez.
<i>Nincs meghajtás</i>	A termék beszorult valahol.	Szabadítsa ki a terméket, és hárítsa el az elakadás okát. Ha az elakadást a nedves fű okozta, akkor a termék használata előtt várjon, amíg a gyepp megszárad.
	A munkaterület meredek emelkedőt tartalmaz.	A meredek lejtőket ki kell zárni a munkaterületről. Lásd: <i>A vezetőhuzal elhelyezésének megállapítása</i> 18. oldalon.
	A vezetőhuzal az emelkedés irányában húzódik az emelkedőn.	Ha a vezetőhuzal emelkedőn halad keresztül, akkor bizonyos szögben el kell térnie az emelkedés irányától. Lásd: <i>A vezetőhuzal telepítése</i> 20. oldalon.
<i>Túlterhelt kerék-motor, jobb/bal</i>	A termék beszorult valahol.	Szabadítsa ki a terméket, és hárítsa el az elakadás okát. Ha az elakadást a nedves fű okozta, akkor a termék használata előtt várjon, amíg a gyepp megszárad.
<i>Blokkolt töltőállomás</i>	Rossz az érintkezés a töltőérintkezők és az érintkezőcsíkok között, és a termék már több kísérletet tett a töltésre.	Állítsa a terméket a töltőállomásba, és ellenőrizze, hogy jó érintkezés alakul-e ki a töltőérintkezők és az érintkezőcsíkok között.
	Valamilyen tárgy akadályozza a terméket.	Távolítsa el az akadályt.
	A töltőállomás ferde vagy elhajlott.	Győződjön meg róla, hogy a töltőállomás egy teljesen lapos és vízszintes felületen fekszik. A töltőállomás nem lehet ferde vagy elhajlott.

Üzenet	Ok	Teendő
<i>Megakadás a töltőállomáson</i>	Valamilyen akadály van a termék útjában, amelyből adódóan nem tudja elhagyni a töltőállomást.	Távolítsa el az akadályt.
<i>Fejjel lefelé</i>	A termék túlságosan megdőlt vagy felborult.	Állítsa a terméket a megfelelő helyzetbe.
<i>Kézi töltés szükséges</i>	A termék <i>Másodlagos terület</i> üzemmódban van.	Állítsa a terméket a töltőállomásba. Ez nem rendellenes viselkedés, nincs semmi teendő.
<i>Következő indítás óó:pp</i>	Az időzítő beállítása nem teszi lehetővé a termék működését.	Módosítsa az időzítő beállítását. Lásd: <i>Az időzítő beállításainak elvégzése22. oldalon.</i>
	A fűnyíró nyugalmi időszakban van. A termék úgy van kialakítva, hogy a Készenléti idő táblázatban ismertetett mennyiségű időt készenléti üzemmódban töltsen.	Ez nem rendellenes viselkedés, nincs semmi teendő.
	A termék órája nem megfelelő időt mutat.	Állítsa be az órát. Lásd: <i>Az idő és a dátum beállítása25. oldalon.</i>
<i>A mai fűnyírás befejezve</i>	A fűnyíró nyugalmi időszakban van. A termék úgy van kialakítva, hogy a Készenléti idő táblázatban ismertetett mennyiségű időt készenléti üzemmódban töltsen.	Ez nem rendellenes viselkedés, nincs semmi teendő.
<i>Megemelve</i>	Az emelésérzékelő aktiválódott, mert a termék beszorult.	Szabadítsa ki a terméket.
<i>Első/hátsó ütközés érzékelő hiba</i>	A termék burkolata nem tud a vázszekrény körül szabadon mozogni.	Ellenőrizze, hogy a termék burkolata szabadon tud-e mozogni a vázszekrény körül.  Ha probléma továbbra is fennáll, az üzenet hivatalos szerviztechnikus beavatkozását igényli.
<i>Jobb/bal oldali meghajtókerék hiba</i>	Fű vagy más tárgy tekeredett a meghajtókerékre.	Tisztítsa meg a kerekeket és a kerék körüli részeket.

<b>Üzenet</b>	<b>Ok</b>	<b>Teendő</b>
<i>A biztonsági funkció meghibásodott</i>	Átmeneti elektronikus- vagy szoftverhiba a termékben.	Indítsa újra a terméket.  Ha probléma továbbra is fennáll, az üzenet hivatalos szerviztechnikus beavatkozását igényli.
<i>Elektronikus probléma</i>		
<i>Hurokérzékelő hiba, elől/hátul</i>		
<i>Probléma a töltési rendszerrel</i>		
<i>Dőlésérzékelő hibája</i>		
<i>Átmeneti probléma</i>		
<i>Átmeneti akkumulátor hiba</i>	Átmeneti akkumulátor- vagy szoftverhiba a termékben.	Indítsa újra a terméket.  Válassza le, majd csatlakoztassa újra az akkumulátort.  Ha probléma továbbra is fennáll, az üzenet hivatalos szerviztechnikus beavatkozását igényli.
<i>Akkumulátor hiba</i>		
<i>Töltési áram túl magas</i>	Rossz vagy hibás tápegység.	Indítsa újra a terméket.  Ha probléma továbbra is fennáll, az üzenet hivatalos szerviztechnikus beavatkozását igényli.

Üzenet	Ok	Teendő
<i>Nincs hurokjel</i>	A tápegység nincs csatlakoztatva.	Ellenőrizze a hálózati csatlakozást és azt, hogy nem oldott-e le az életvédelmi földzárlat-megszakítót.
	A kifeszültségű kábel sérült vagy nincs csatlakoztatva.	Ellenőrizze, hogy nem sérült-e kifeszültségű kábel. Ellenőrizze, hogy megfelelően van-e csatlakoztatva a töltőállomáshoz és a tápegységhez.
	A határolóhuzal nem csatlakozik a töltőállomáshoz.	Ellenőrizze, megfelelően csatlakoznak-e a határolóhuzal vezetékcsatlakozói a töltőállomáshoz. Sérülés esetén cserélje ki a csatlakozókat. Lásd: <i>A határolóhuzal telepítése20. oldal</i> .
	Elszakadt a határolóhuzal.	Állapítsa meg, hol van szakadás. A hurok sérült részét cserélje ki új hurokvezetéket és eredeti csatlakozót használva. Lásd: <i>Hurokvezeték szakadásának megkeresése43. oldal</i> .
	Aktív az <i>ECO mód</i> , és a töltőállomáson kívül próbálták beindítani a terméket.	Helyezze a terméket a töltőállomásba, és nyomja meg a <b>STOP</b> gombot. Lásd: <i>ECO mód25. oldal</i> .
	A határolóhuzalnak a sziget felé és onnan visszafelé haladó szakasza nem keresztezheti egymást.	Ellenőrizze, hogy a határolóhuzal az utasításoknak megfelelően lett-e lefektetve, pl. a megfelelő irányban halad-e a sziget körül. Lásd: <i>A határolóhuzal telepítése20. oldal</i> .
	Megszakadt a kapcsolat a termék és a töltőállomás között.	Helyezze a terméket a töltőállomásba, és hozzon létre új hurokjeletet.
	Fém tárgy (kerítés, betonacél) vagy közeli, föld alatt húzódó vezetékek zavarhatnak.	Próbálja máshová helyezni a határolóhuzalt.

### 6.3 Információs üzenetek

Ebben a fejezetben olyan információs üzeneteket ismertetünk, amelyek megjelenhetnek a termék kijelzőjén. Ha ugyanaz az üzenet gyakran megjelenik, forduljon a GARDENA ügyfélszolgálatához.

Üzenet	Ok	Teendő
<i>Gyenge akkumulátor</i>	A termék nem találja a töltőállomást.	Ellenőrizze, hogy a töltőállomás és a vezetőhuzal telepítése megfelelő-e az útmutatóban leírtaknak. Lásd: <i>A vezetőhuzal telepítése</i> 20. oldalon.
	A vezetőhuzal elszakadt vagy nincs csatlakoztatva.	Állapítsa meg, hol van szakadás, és javítsa ki azt.
	Elhasználódott az akkumulátor.	Cserélje ki az akkumulátort. Lásd: <i>Akkumulátor</i> 33. oldalon.
	Meghibásodott a töltőállomás antennája.	Ellenőrizze, hogy pirosan villog-e a töltőállomás jelzőlámpája. Lásd: <i>A töltőállomás jelzőlámpája</i> 41. oldalon.
<i>Beállítások visszaállítva</i>	Annak megerősítése, hogy a végbe ment a <i>Gyári beállítások visszaállítása</i> funkció.	Ez nem rendellenesség. Nincs semmi teendő.
<i>Vezető nem található</i>	A vezetőhuzal nem csatlakozik a töltőállomáshoz.	Ellenőrizze, megfelelően csatlakozik-e a vezetőhuzal csatlakozója a töltőállomáshoz. Lásd: <i>A vezetőhuzal telepítése</i> 20. oldalon.
	Szakadás a vezetőhuzalon.	Állapítsa meg, hol van szakadás. A vezetőhuzal sérült részét cserélje ki új hurokvezetékkel és eredeti csatlakozót használva.
	A vezetőhuzal nem csatlakozik a határolóhurokhoz.	Ellenőrizze, megfelelően csatlakozik-e a vezetőhuzal a határolóhuzalhoz. Lásd: <i>A vezetőhuzal telepítése</i> 20. oldalon.
<i>Vezetőhuzal kalibrálása sikertelen</i>	A terméknek nem sikerült kalibrálnia a vezetőhuzalt.	Ellenőrizze, hogy a vezetőhuzal az útmutatás alapján van-e telepítve. Lásd: <i>A vezetőhuzal elhelyezésének megállapítása</i> 18. oldalon. Ellenőrizze, hogy a vezetőhuzal bal oldalán elegendő-e a távolság. Lásd: <i>A vezetőhuzal elhelyezésének megállapítása</i> 18. oldalon.
<i>Vezetőhuzal kalibrálása végrehajtva</i>	A termék sikeresen kalibrálta a vezetőhuzalt.	Nincs semmi teendő.



## 6.4 A töltőállomás jelzőlámpája

A telepítés akkor teljesen működőképes, ha a töltőállomás jelzőlámpája folyamatos vagy villogó zöld fénnel világít. Ha nem ez a helyzet, kövesse az alábbi hibaelhárítási útmutatót.

A [www.gardena.com](http://www.gardena.com) címen további tudnivalók találhatóak. Ha továbbra is segítségre van szüksége, kérjük, forduljon a GARDENA ügyfélszolgálatához.

Fény	Ok	Teendő
<i>Folyamatos zöld fény</i>	Jó a jel	Nincs semmi teendő
<i>Villogó zöld fény</i>	Jó a jel, és aktív az <i>ECO üzemmód</i> .	Nincs semmi teendő. Az <i>ECO móddal</i> kapcsolatban további információkért lásd: Lásd: <i>ECO mód25. oldalon</i> .
<i>Villogó kék fény</i>	A határoló hurok nem csatlakozik a töltőállomáshoz.	Ellenőrizze, megfelelően csatlakoznak-e a határoló huzal vezetékcsatlakozói a töltőállomáshoz. Lásd: <i>A vezetőhuzal telepítése20. oldalon</i> .
	Szakadás a határoló hurkon.	Állapítsa meg, hol van szakadás. A hurok sérült részét cserélje ki új hurokvezetékkel és eredeti csatlakozót használva.
<i>Villogó sárga fény</i>	A vezetőhuzal nem csatlakozik a töltőállomáshoz.	Ellenőrizze, megfelelően csatlakozik-e a vezetőhuzal a töltőállomáshoz. Lásd: <i>A vezetőhuzal telepítése20. oldalon</i>
	Szakadás a vezetőhuzalon.	Állapítsa meg, hol van szakadás. A vezetőhuzal sérült részét cserélje ki új hurokvezetékkel és eredeti csatlakozót használva.
<i>Villogó piros fény</i>	Szakadás a töltőállomás antennájában.	Forduljon a GARDENA ügyfélszolgálatához.
<i>Folyamatos piros fény</i>	Meghibásodott az áramköri lap vagy nem megfelelő a tápellátás a töltőállomásban. Hivatalos szerviztechnikusra kell bízni a probléma megoldását.	Forduljon a GARDENA ügyfélszolgálatához.

## 6.5 Hibajelenségek

Ha a termék nem működik megfelelően, tekintse meg az alábbi hibaelhárítási útmutatót.

A [www.gardena.com](http://www.gardena.com) címen található GYIK (Gyakran Ismételt Kérdések) bejegyzései számos gyakran felmerülő kérdésre adnak választ. Ha továbbra sem talál megoldást a hibára, forduljon a GARDENA szervizéhez.

Hibajelenségek	Ok	Teendő
A termék nehezen dokkol.	A vezetőhuzal nem fut elég hosszan egyenesen a töltőállomástól.	A következő részben ellenőrizze, hogy a töltőállomás telepítése megfelel-e az útmutatásnak: <i>A töltőállomás telepítése 19. oldalon</i>
	A vezetőhuzal nincs behelyezve a töltőállomás alatt lévő csatornába.	A működés szempontjából rendkívül fontos, hogy a vezetőhuzal tökéletesen egyenes legyen, és a megfelelő helyzetben legyen a töltőállomás alatt. Éppen ezért gondoskodjon róla, hogy a vezetőhuzal a csatornájában feküdjön a töltőállomásban. Lásd: <i>A vezetőhuzal telepítése 20. oldalon</i> .
	A töltőállomás emelkedőn van.	A töltőállomást vízszintes felületen kell elhelyezni. Lásd: <i>A töltőállomás elhelyezésének megállapítása 15. oldalon</i> .
Rosszkor működik a termék.	Be kell állítani a termék óráját.	Állítsa be az órát. Lásd: <i>Az idő és a dátum beállítása 25. oldalon</i> .
	Rosszul van beállítva a nyírás kezdési és befejezési időpontja.	Állítsa vissza a nyírás kezdési és leállítási idejének beállításait. Lásd: <i>Az időzítő beállításának visszaállítása 22. oldalon</i> .
A termék rezeg.	A sérült kések a vágórendszer kiegyensúlyozatlanságához vezetnek.	Ellenőrizze és szükség esetén cserélje ki a késeket és a csavarokat. Lásd: <i>A kések cseréje 33. oldalon</i> .
	Túl sok kés azonos helyen a vágórendszer kiegyensúlyozatlanságához vezet.	Ellenőrizze, hogy minden csavarra csak egy kés került-e.
	Különböző típusú (vastagságú) GARDENA kések lettek használva.	Ellenőrizze a kések típusát.
A termék mozog, de nem forog a késtárcsa.	A termék keresi a töltőállomást, vagy a kiindulási pont felé tart.	Nincs teendő. Amikor a fűnyíró a töltőállomást keresi, a késtárcsa nem forog.
A termék a megszokottnál rövidebb ideig végez fűnyírást egy töltéssel.	Fű vagy egyéb idegen tárgy blokkolja a késtárcsát.	Szerelje le és tisztítsa meg a késtárcsát. Lásd: <i>Tisztítsa meg a terméket 32. oldalon</i> .
	Elhasználódott az akkumulátor.	Cserélje ki az akkumulátort. Lásd: <i>Az akkumulátor cseréje 34. oldalon</i> .

Hibajelenségek	Ok	Teendő
A nyírási és a feltöltési idő rövidebb a szokásosnál.	Elhasználódott az akkumulátor.	Cserélje ki az akkumulátort. Lásd: <i>Az akkumulátor cseréje</i> 34. oldalon.
A termék több órán át a töltőállomásban tartózkodik.	A termék úgy van kialakítva, hogy a Készenléti idő táblázatban ismertetett mennyiségű időt készenléti üzemmódban töltsen. Lásd: <i>Időzítő és Készenléti</i> 29. oldalon.	Nincs teendő.
	Megnyomták a <b>STOP</b> gombot.	Nyissa ki a fedelet, adja meg a PIN kódot, és hagyja jóvá az <b>OK</b> gombbal. Nyomja meg a <b>Start</b> gombot, és csukja le a fedelet.
Egyetlen a nyírás.	A termék túl kevés órát dolgozik naponként.	Hosszabbítsa meg a munka időtartamát. Lásd: <i>Az időzítő beállításának kiszámítása</i> 22. oldalon.
	A munkaterület alakja miatt a <i>Távoli indítás</i> funkció használata szükséges, hogy a termék minden távoli területre eltaláljon.	Vezesse a terméket egy távoli területre. Lásd: <i>Távoli indítás</i> 223. oldalon.
	Az <i>Arány</i> beállítása nem felel meg a munkaterület elrendezésének.	Ellenőrizze, megfelelő-e az <i>Arány</i> beállítás értéke.
	Túl nagy a munkaterület.	Próbálkozzon a munkaterület csökkentésével vagy a munka időtartamának meghosszabbításával. Lásd: <i>Az időzítő beállításainak elvégzése</i> 22. oldalon.
	Tompák a kések.	Cserélje ki az összes kést. Lásd: <i>A kések cseréje</i> 33. oldalon.
	Hosszú a fű a vágási magassághoz képest.	Növelje meg a vágási magasságot, majd fokozatosan csökkentse.
	Fű halmozódott fel a késtárcsán vagy a motortengely körül.	Ellenőrizze, szabadon és könnyen forgatható-e a késtárcsa. Ha nem, akkor csavarozza le a késtárcsát, majd távolítsa el róla a fűvet és az idegen tárgyakat. Lásd: <i>Tisztítsa meg a terméket</i> 32. oldalon.

## 6.6 Hurokvezeték szakadásának megkeresése

A hurokvezeték szakadásának oka rendszerint véletlen fizikai sérülés, például óvatlan ásóhasználat miatt. Fagyos talajú területen az éles kövek mozgása a talajban ugyancsak kárt tehet a vezetékben. Az is szakadáshoz vezethet, ha a vezetéket túlságosan megfeszítve telepítik.

A közvetlenül a telepítés után végzett túl alacsony fűnyírás kárt tehet a vezeték szigetelésében. A szigetelés egyes sérülései csak hetek vagy hónapok elteltével vezetnek szakadáshoz. Ennek megelőzése érdekében a telepítést követő első hetekben maximális vágási magasságot kell beállítani, ami aztán kéthetente egy fokozattal csökkenthető a kívánt vágási magasság eléréséig.

A hurokvezeték hibás toldása ugyancsak szakadáshoz vezethet néhány héttel a toldás után. A toldás hibájának oka lehet például, ha az eredeti csatlakozó nem lett elég erősen összenyomva fogó segítségével, vagy ha az eredetinel gyengébb minőségű csatlakozót használtak. A hibaelhárítás folytatása előtt ellenőrizzen minden olyan csatlakozót, amelyről tudomása van.

A vezeték szakadásának helye fokozatosan határozható be: lépésenként felezni kell azt a hurokszakaszt, ahol a szakadás lehet, egészen addig, amíg csak egy egészen rövid szakasz marad.

Az *ECO mód* esetén az alábbi módszer nem működik. Első lépésként gondoskodjon az *ECO mód* kikapcsolásáról. Lásd: *ECO mód*25. oldalon.

1. Ellenőrizze, kéken villog-e a töltőállomás jelzőlámpája – ez jelzi a határolóhurok szakadását. Lásd: *A töltőállomás jelzőlámpája*41. oldalon.

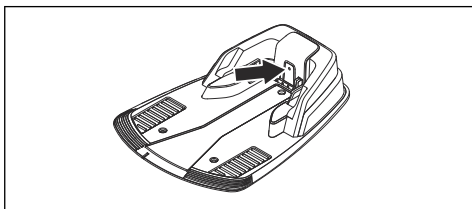

2. Ellenőrizze, megfelelőek és nem sérültek-e a határolóhuzal csatlakozásai a töltőállomáson. Ellenőrizze, hogy továbbra is kéken villog-e a töltőállomás jelzőlámpája.

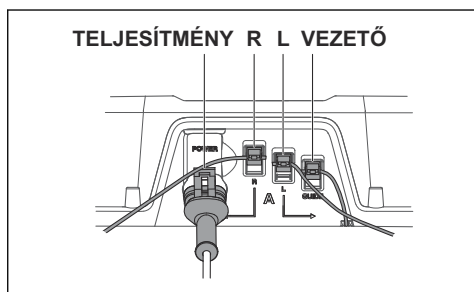

3. Cserélje fel a vezetőhuzal és a határolóhuzal közötti csatlakozásokat a töltőállomáson.

Indítás az L és GUIDE csatlakozó átkapcsolásával.

Ha a jelzőlámpa folyamatos zöld fénnel világít, akkor a szakadás valahol a határolóhuzalon van az L és azon pont között, ahol a vezetőhuzal a határolóhuzalhoz csatlakozik (vastag fekete vonal az ábrán).

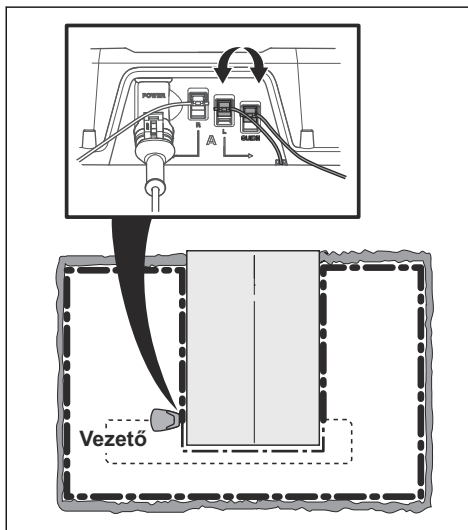

A hiba javításához határolóhuzalra, csatlakozó(k)ra és csatoló(k)ra lesz szüksége:

a) Ha a gyanús határolóhuzal rövid, akkor a legegyszerűbb, a teljes határolóhuzalt kicseréli a L és azon pont között, ahol a vezetőhuzal csatlakozik a határolóhuzalhoz (vastag fekete vonal).

b) Ha a gyanús határolóhuzal hosszú (vastag fekete vonal), tegye a következőket: Állítsa vissza az L és a GUIDE eredeti helyzetét. Ezt követően válassza le a következőt: R. Csatlakoztasson új hurokvezetékét az R csatlakozóhoz. Csatlakoztassa az új hurokvezeték másik végét a gyanús vezeték középső részéhez.

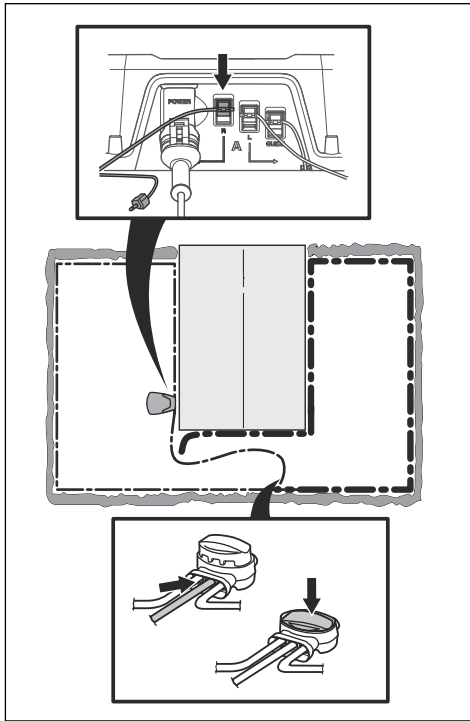

Ha a jelzőlámpa ekkor zölden világít, akkor a szakadás valahol a huzal leválasztott vége és azon pont között van, ahol az új vezeték csatlakozik (vastag fekete vonal az alábbi ábrán). Ilyen esetben vigye az új vezeték csatlakozási helyét közelebb a leválasztott véghez (körülbelül a gyanús szakasz közepére), és ismét ellenőrizze, hogy zöldre vált-e a jelzőlámpa.

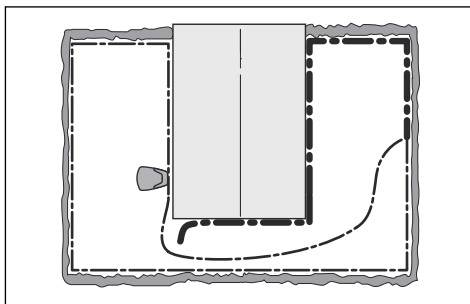

Folytassa ezt az eljárást egészen addig, amíg csak egy nagyon rövid olyan

huzalszakasz marad, ahol a kék villogás és a folyamatos zöld fény folyamatosan változik. Ezt követően az 5. lépéstől kezdve végezze el a műveletet.

4. Ha a jelzőlámpa továbbra is kék színnel villog a 3. lépésben: Állítsa vissza az L és a GUIDE eredeti helyzetét. Ezt követően kapcsolja át a következőket: R és GUIDE. Ha a jelzőlámpa ekkor zöld fényel világít, válassza le a L-t, majd csatlakoztasson egy új határolóhuzalt a következőhöz: L. Csatlakoztassa az új vezeték másik végét a gyanús vezeték középső részéhez. Kövesse a fenti 3a) és a 3b) részben ismertetett módszert.
5. A szakadás megtalálása után új huzallal kell helyettesíteni a sérült részt. Mindig eredeti csatlakozót használjon.

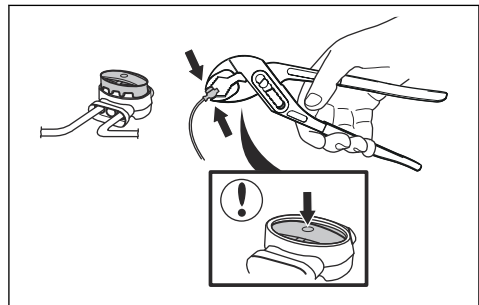

---

## 7 Szállítás, tárolás és ártalmatlanítás

---

### 7.1 Szállítás

A mellékelt lítium-ion akkumulátorokra a veszélyes anyagokra vonatkozó jogszabályok követelményei érvényesek.

- Tartsa be az összes vonatkozó nemzeti előírást.
- Kereskedelmi szállításnál – harmadik fél és szállítmányozó cégek esetén is – a csomagolásra és címkézésre vonatkozó speciális előírásokat be kell tartani.

### 7.2 Tárolás

- Töltse fel teljesen a terméket. Lásd az *Az akkumulátor töltése* 30. oldalon fejezetet.
- Kapcsolja ki a terméket. Lásd: *A termék kikapcsolása* 29. oldalon.
- Tisztítsa meg a terméket. Lásd az *Tisztítsa meg a terméket* 32. oldalon fejezetet.
- Tartsa a terméket száraz, fagymentes területen.
- A terméket az összes kerekére állítva vagy (amennyiben elérhető) eredeti fali akasztóra felakasztva tárolja.
- Ha a töltőállomást beltéren tartja, válassza le és távolítsa el a töltőállomásról a tápegységet és az összes csatlakozót. A csatlakozóhuzalok végeit dugja zsírt tartalmazó dobozba.

---

**Megjegyzés:** Ha a töltőállomást kültéren tartja, ne válassza le a tápegységet és a csatlakozókat.

---

### 7.3 Hulladékkezelés

- Kövesse a helyi újrahasznosítási előírásokat és a vonatkozó szabályozásokat.
- Az akkumulátor eltávolításával kapcsolatos tudnivalóként tekintse meg a következő fejezetet: *Az akkumulátor cseréje* 34. oldalon.

## 8 Műszaki adatok

### 8.1 Műszaki adatok: R38Li, R40Li, R45Li

Méretek	R38Li	R40Li	R45Li
Hossz, cm/hüvelyk	58/22,8	58/22,8	58/22,8
Szélesség, cm/hüvelyk	46/18,1	46/18,1	46/18,1
Magasság, cm/hüvelyk	26/10,2	26/10,2	26/10,2
Tömeg, kg/font	7,4/16,3	7,4/16,3	7,4/16,3

Elektromos rendszer	R38Li	R40Li	R45Li
Akkumulátor, lítium-ion 18 V/2,1 Ah, cikkszám:	586 57 62-02	586 57 62-02	586 57 62-02
Akkumulátor, lítium-ion 18 V/2,0 Ah, cikkszám:	586 57 62-03	586 57 62-03	586 57 62-03
Akkumulátor, lítium-ion 18,25 V/2,0 Ah, cikkszám:	586 57 62-04	586 57 62-04	586 57 62-04
Tápellátás, V/28 V DC	100-240	100-240	100-240
Kisfeszültségű kábel hossza, m / láb	5 / 16	5/16	5/16
Átlagos energiafogyasztás maximális használat mellett	4 kWh/hónap 380 m <sup>2</sup> / 454 yd <sup>2</sup> méretű munkaterületen	4 kWh/hónap 400 m <sup>2</sup> / 478 yd <sup>2</sup> méretű munkaterületen	4 kWh/hónap 450 m <sup>2</sup> / 538 yd <sup>2</sup> méretű munkaterületen
Töltési áram, A DC	1,3	1,3	1,3
Átlagos vágási idő, min.	65	65	65
Átlagos töltési idő, perc	50	50	50

Határolóhuzal-antenna	R38Li	R40Li	R45Li
Működési frekvenciatartomány, Hz	300–80000	300–80000	300–80000
Maximális rádiófrekvenciás teljesítmény, mW 60 m-en <sup>1</sup>	<25	<25	<25

<sup>1</sup> Az antennákra leadott maximális aktív teljesítmény a rádiókészülék működési frekvenciasávjában.

A környezet zajszennyezése hangerőként mérve <sup>2</sup>	R38Li	R40Li	R45Li
Mért hangerő zajsztintje, dB (A)	56	56	56
Garantált hangerő zajsztintje, dB (A)	58	58	58
Hangnyomásszint a felhasználó fülénél, dB (A) <sup>3</sup>	45	45	45

A zajkibocsátási nyilatkozatok megfelelnek az EN 50636-2-107:2015 szabványnak

Nyírás	R38Li	R40Li	R45Li
Vágórendszer	3 forgó vágókés		
Késmotor fordulatszáma, ford/perc	2900	2900	2900
Teljesítményfelvétel nyíráskor, W +/- 20%	20	20	20
Vágási magasság, cm/hüvelyk	2-5	2-5	2-5
Vágási szélesség, cm/hüvelyk	17	17	17
A lehető legkeskenyebb ájtjáró, cm/hüvelyk	90/35	90/35	90/35
A munkaterület maximális szöge, %	25	25	25
A határolóhuzal maximális szöge, %	15	15	15
A határolóhuzal maximális hossza, m/láb	400/1312	400/1312	400/1312
A vezetőhurok maximális hossza, m/láb	200/656	200/656	200/656
Munkakapacitás, m <sup>2</sup> / yd <sup>2</sup> +/- 20%	380/454	400/478	450/538

IP-besorolás	R38Li	R40Li	R45Li
Robotfűnyíró	IPX4	IPX4	IPX4
Töltőállomás	IPX1	IPX1	IPX1
Tápellátás	IPX4	IPX4	IPX4

A Husqvarna AB nem garantálja a teljes kompatibilitást a termék és az egyéb típusú vezeték nélküli rendszerek, úgymint távvezérlők, rádióadók, indukciós hurkok, föld alatti villanypásztorok és hasonlók között.

A termékek Angliában vagy a Cseh Köztársaságban készülnek. Az információkat lásd a típustáblán. Lásd: *Bevezető3. oldalon.*

<sup>2</sup> A környezet zajszennyezése hangteljesítményként ( $L_{wa}$ ) mérve a 2000/14/EK számú EK-irányelv és a New South Wales irányelv (Környezetben történő munkavégzés szabályozása, 2017, Zajszabályozás) szerint. A garantált hangteljesítményszint a gyártás során eltérő lehet, és 1-3 dB(A) mértékű eltérések lehetnek a teszt kódhoz képest is. A zajszennyezésre vonatkozó adatok az adatközpont és a Műszaki adatok című fejezetben találhatóak.

<sup>3</sup> Hangnyomás zajsztintjének mérési pontatlansága  $K_{pA}$  2-4 dB (A)



## 8.2 Műszaki adatok: R50Li, R70Li, R80Li

Méretek	R50Li	R70Li	R80Li
Hossz, cm/hüvelyk	58/22,8	58/22,8	58/22,8
Szélesség, cm/hüvelyk	46/18,1	46/18,1	46/18,1
Magasság, cm/hüvelyk	26/10,2	26/10,2	26/10,2
Tömeg, kg/font	7,4/16,3	7,4/16,3	7,4/16,3

Elektromos rendszer	R50Li	R70Li	R80Li
Akkumulátor, lítium-ion 18 V/2,1 Ah, cikkszám:	586 57 62-02	586 57 62-02	586 57 62-02
Akkumulátor, lítium-ion 18 V/2,0 Ah, cikkszám:	586 57 62-03	586 57 62-03	586 57 62-03
Akkumulátor, lítium-ion 18,25 V/2,0 Ah, cikkszám:	586 57 62-04	586 57 62-04	586 57 62-04
Tápellátás, V/28 V DC	100-240	100-240	100-240
Kisfeszültségű kábel hossza, m / láb	5 / 16	5/16	5/16
Átlagos energiafogyasztás maximális használat mellett	4 kWh/hónap 500 m <sup>2</sup> / 598 yd <sup>2</sup> méretű munkaterületen	5 kWh/hónap 700 m <sup>2</sup> / 837 yd <sup>2</sup> méretű munkaterületen	6 kWh/hónap 800 m <sup>2</sup> / 957 yd <sup>2</sup> méretű munkaterületen
Töltési áram, A DC	1,3	1,3	1,3
Átlagos vágási idő, min.	65	65	65
Átlagos töltési idő, perc	50	50	50

Határolóhuzal-antenna	R50Li	R70Li	R80Li
Működési frekvenciatartomány, Hz	300–80000	300–80000	300–80000
Maximális rádiófrekvenciás teljesítmény, mW 60 m-en <sup>4</sup>	<25	<25	<25

A környezet zajszennyezése hangerőként mérve <sup>5</sup>	R50Li	R70Li	R80Li
Mért hangerő zajszintje, dB (A)	56	58	58
Garantált hangerő zajszintje, dB (A)	58	60	60
Hangnyomásszint a felhasználó fülénél, dB (A) <sup>6</sup>	45	47	47

<sup>4</sup> Az antennákra leadott maximális aktív teljesítmény a rádiókészülék működési frekvenciasávjában.

<sup>5</sup> A környezet zajszennyezése hangteljesítményként ( $L_{wa}$ ) mérve a 2000/14/EK számú EK-irányelv és a New South Wales irányelv (Környezetben történő munkavégzés szabályozása, 2017, Zajszabályozás) szerint. A garantált hangteljesítményszint a gyártás során eltérő lehet, és 1-3 dB(A) mértékű eltérések lehetnek a teszt kódhoz képest is. A zajszennyezésre vonatkozó adatok az adatcímknél és a Műszaki adatok című fejezetben találhatóak.

<sup>6</sup> Hangnyomás zajszintjének mérési pontatlansága  $K_{pA}$  2–4 dB (A)

A zajkibocsátási nyilatkozatok megfelelnek az EN 50636-2-107:2015 szabványnak

Nyírás	R50Li	R70Li	R80Li
Vágórendszer	3 forgó vágókés		
Késmotor fordulatszáma, ford/perc	2900	2900	2900
Teljesítményfelvétel nyíráskor, W +/- 20%	20	20	20
Vágási magasság, cm/hüvelyk	2-5	2-5	2-5
Vágási szélesség, cm/hüvelyk	17	17	17
A lehető legkeskenyebb átjáró, cm/hüvelyk	90/35	60	60/24
A munkaterület maximális szöge, %	25	25	25
A határolóhuzal maximális szöge, %	15	15	15
A határolóhuzal maximális hossza, m/láb	400/1312	400/1312	400/1312
A vezetőhurok maximális hossza, m/láb	200/656	200/656	200/656
Munkakapacitás, m <sup>2</sup> / yd <sup>2</sup> +/- 20%	500/598	700/837	800/957
IP-besorolás	R50Li	R70Li	R80Li
Robotfűnyíró	IPX4	IPX4	IPX4
Töltőállomás	IPX1	IPX1	IPX1
Tápellátás	IPX4	IPX4	IPX4

A Husqvarna AB nem garantálja a teljes kompatibilitást a termék és az egyéb típusú vezeték nélküli rendszerek, úgymint távvezérlők, rádióadók, indukciós hurkok, föld alatti villanypásztorok és hasonlók között.

A termékek Angliában vagy a Cseh Köztársaságban készülnek. Az információkat lásd a típustáblán. Lásd: *Bevezető3. oldalon.*

---

## 9 Garancia

---

### 9.1 A garancia feltételei

A GARDENA garancia két évig garantálja a termék működését (a vásárlás napjától számítva). A garancia az anyag- és gyártási hibákból eredő súlyos meghibásodásokra vonatkozik. Garanciaidőn belül a terméket térítésmentesen cseréljük vagy javítjuk, amennyiben teljesülnek az alábbi feltételek:

- A terméket és a töltőállomást csak a jelen használati utasításnak megfelelően szabad használni. A jelen gyártói garancia nem befolyásol a kereskedővel/forgalmazóval szembeni semmilyen garanciális jogosultságot.
- A végfelhasználó vagy jogosulatlan harmadik személy nem tehet kísérletet a termék javítására.

Néhány példa olyan meghibásodásokra, amelyekre a garancia nem terjed ki:

- Nagynyomású tisztítóberendezés alkalmazásából vagy víz alá merítés miatt beszivárgott vízből adódó meghibásodás, például ha a nagy eső miatt tócsa képződik.
- Villám okozta sérülés.
- Az akkumulátor nem megfelelő tárolásából vagy kezeléséből eredő károsodás.
- Nem eredeti GARDENA akkumulátor használata okozta sérülés.
- A nem eredeti GARDENA alkatrészek és kiegészítők, például kések és telepítési anyagok használatából eredő károk.
- A hurokvezeték sérülése.
- A terméken vagy a tápegységén végzett, nem engedélyezett módosítás vagy javítás következtében keletkezett kár.

A kések és kerekek fogyóeszköznek számítanak, ezért a garancia ezekre nem vonatkozik.

A GARDENA termék meghibásodása esetén forduljon a GARDENA szervizéhez további útmutatásért. Kérjük, készítse elő a robotfűnyíró számláját vagy nyugtáját és sorozatszámát, amikor a GARDENA szervizéhez fordul.

## 10 EK megfelelési nyilatkozat

### 10.1 EK megfelelési nyilatkozat

A **Husqvarna AB**, SE-561 82 Huskvarna, Svédország, tel: +46-36-146500, kijelenti, hogy azok a **GARDENA R38Li, GARDENA R40Li, GARDENA R45Li, GARDENA R50Li, GARDENA R70Li, GARDENA R80Li** robotfűnyírók, amelyek a 2018. év 44. hetében vagy azt követően kaptak sorozatszámot (az év és a hét jól láthatóan fel van tüntetve az adattáblán, a sorozatszám előtt), megfelelnek az EGK TANÁCSA következő IRÁNYELVÉNEK:

- „Gépekről szóló” **2006/42/EK** irányelv.
  - Az akkumulátoros meghajtású elektromos robotfűnyírókra vonatkozó speciális követelmények, **EN 50636-2-107: 2015**
  - Elektromágneses mezők **EN 62233: 2008**.
- Egyes veszélyes anyagok alkalmazásának korlátozásáról szóló **2011/65/EU** irányelv.
  - Az alábbi szabvány került alkalmazásra: **EN 50581:2012**
- **2000/14/EK** irányelv „egyes kültéri berendezések zajkibocsátási követelményeiről”. A zajszennyezéssel és a vágási szélességgel kapcsolatos adatokat lásd még a *Műszaki adatok47. oldalon* című fejezetben.

A 0404, SMP Svensk Maskinprovning AB, Fyrisborgsgatan 3, SE-754 50 Uppsala, Sweden bejelentett tanúsítási szervezet az EGK Tanácsa 2000. május 8-i, a környezet zajszennyezésével foglalkozó, 2000/14/EK sz. irányelvének VI. melléklete értelmében megfelelés-értékelési jelentést adott ki. A tanúsítvány száma: 01/901/163 a(z) GARDENA R38Li, GARDENA R40Li, GARDENA R45Li, GARDENA R50Li esetében. a(z) GARDENA R70Li, GARDENA R80Li esetében.

- „A rádióberendezésekkel kapcsolatos” **2014/53/EU** irányelv. A típusvizsgálati tanúsítványt a 2014/53/EU rendeletnek megfelelően végrehajtott vizsgálat alapján állították ki. A GARDENA R38Li, GARDENA R40Li, GARDENA R45Li, GARDENA R50Li, GARDENA R70Li, GARDENA R80Li típusvizsgálati tanúsítványának száma:

SC1110-17. A következő szabványok kerültek alkalmazásra:

- **ETSI EN 303 447 V1.1.1**

Elektromágneses kompatibilitás:

- **ETSI EN 301 489-1 v 2.2.0**

Huskvarna, 2018-11-01



Lars Roos

Global R&D Director, Robotic category

(A Husqvarna AB technikai dokumentációért felelős hivatalos képviselője.)









EREDETI ÚTMUTATÁS

Fenntartjuk a jogot az előzetes figyelmeztetés nélküli változtatásokra.  
Copyright © 2019 GARDENA Manufacturing GmbH. All rights reserved.

114 07 28-58



2019-08-08

