

Naudojimo instrukcija

R38Li, R40Li, R45Li, R50Li,
R70Li, R80Li

 **GARDENA**[®]

gardena.com



TURINYS

1 Įvadas	
1.1 Įvadas.....	3
1.2 Gaminio apžvalga	4
1.3 Simboliai ant gaminio.....	5
1.4 Ekране rodomi simboliai.....	6
1.5 Akumulatoriaus LED.....	6
1.6 Meniu struktūros peržiūra R38Li, R40Li, R45Li, R50Li.....	7
1.7 Meniu struktūros peržiūra R70Li, R80Li.....	8
1.8 Ekranėlis.....	9
1.9 Skydelis	9
2 Sauga	
2.1 Saugos ženklų reikšmės.....	10
2.2 Bendrieji saugos nurodymai.....	10
2.3 Naudojimo saugos instrukcijos.....	12
3 Diegimas	
3.1 Įvadas – montavimas.....	15
3.2 Prieš tiesiant laidus.....	15
3.3 Prieš montuojant gaminį.....	15
3.4 Gaminio saugojimas.....	19
3.5 Kabelio padėties nustatymas naudojant kuoliukus.....	20
3.6 Kontūro kabelio ar gido kabelio užkasimas.....	20
3.7 Kontūro kabelio ar gido kabelio prailginimas.....	21
3.8 Sumontavus gaminį.....	21
3.9 Gaminio nustatymai.....	21
4 Naudojimas	
4.1 Pagrindinis jungiklis.....	27
4.2 Pjaustytuvo įjungimas.....	27
4.3 Darbo režimai.....	27
4.4 Gaminio sustabdymas.....	28
4.5 Gaminio išjungimas.....	28
4.6 Laikmatis ir stovėjimas.....	28
4.7 Norėdami įkrauti akumuliatorių.....	29
4.8 Pjovimo aukščio reguliavimas.....	29
5 Techninė priežiūra	
5.1 Įvadas – priežiūra.....	31
5.2 Nuvalyti įrenginį.....	31
5.3 Peilių keitimas.....	32
5.4 Programinės aparatinės įrangos atnaujinimas.....	32
5.5 Akumuliatorius.....	32
5.6 Techninė priežiūra pasibaigus sezonui....	33
6 Gedimai ir jų šalinimas	
6.1 Įvadas – gedimų šalinimas.....	34
6.2 Fault messages (klaidų pranešimai).....	34
6.3 Informaciniai pranešimai.....	39
6.4 Įkrovimo stoties signalinė lemputė.....	40
6.5 Požymiai.....	41
6.6 Kabelio pažeidimo vietos nustatymas.....	42
7 Transportavimas, saugojimas ir utilizavimas	
7.1 Transportavimas.....	45
7.2 Laikymas.....	45
7.3 Šalinimas.....	45
8 Techniniai duomenys	
8.1 Techniniai duomenys: R38Li, R40Li, R45Li.....	46
8.2 Techniniai duomenys: R50Li, R70Li, R80Li.....	48
9 Garantija	
9.1 Garantijos sąlygos.....	50
10 EB atitikties deklaracija	
10.1 EB atitikties deklaracija.....	51

1 Įvadas

1.1 Įvadas

Serijos numeris:
PIN kodas:
Gaminio registracijos kodas:

Gaminio serijos numeris yra ant gaminio nominalių parametrų plokštelės ir nurodytas ant gaminio pakuotės.

- Norėdami užregistruoti gaminį www.gardena.com, naudokite serijos numerį.

1.1.1 Palaikymas

Dėl palaikymo dėl gaminio GARDENA susisiekite su GARDENA mūsų pagrindine tarnyba.

Gaminys yra robotas vejąpjovė. Gaminiai energiją teikia akumuliatorius ir jis pjauna žolę automatiškai. Žolės surinkimas nebūtinas.

1.1.2 Gaminio aprašas

Pasižymėkite: GARDENA reguliariai atnaujina gaminių išvaizdą ir funkcijas. Žr. *Palaikymas psl. 3*.

Operatorius parenka veikimo nuostatas naudodamas klaviatūros klavišus. Ekране rodomos pasirinktos ir galimos veikimo nuostatos ir gaminio veikimo režimas.

Kontūro kabelis ir kreipiamasis kabelis kontroliuoja gaminio judėjimą darbiniam plote.

1.2 Gaminio apžvalga

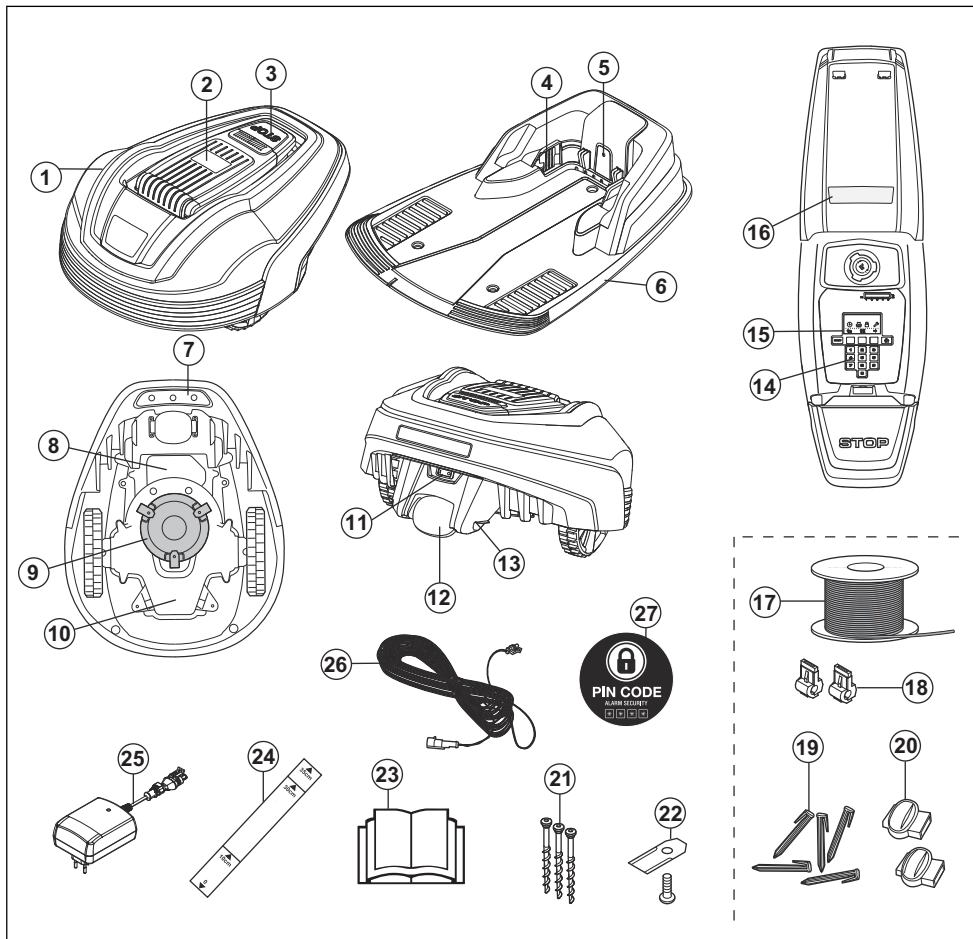

Skaičių paveikslėlyje reikšmės:

- | | |
|---|---|
| <ol style="list-style-type: none"> 1. Korpusas 2. Ekranas, klaviatūros ir pjovimo aukščio reguliavimo rankenėlės gaubtas 3. STOP mygtukas 4. Kontaktinės juostelės 5. Įkrovimo stoties, kontūro kabelio ir gido kabelio veikimo patikros šviesos diodai 6. Įkrovimo stotis 7. Nešimo rankena 8. Baterijos gaubtas | <ol style="list-style-type: none"> 9. Peilių diskas 10. Važiuklės dėžutė su elektronikos įtaisais, akumuliatoriumi ir varikliais 11. Pagrindinis jungiklis 12. Galinis ratas 13. Įkrovimo kontaktas 14. Klaviatūra 15. Display (ekranėlis) 16. Nominaliųjų parametų plokštelė 17. Kontūro ir gido kabeliai 18. Kontūro kabelio prijungimo prie įkrovimo stoties jungtis |
|---|---|

19. Kuoliukai
20. Jungiamoji kontūro kabelio mova
21. Varžtai įkrovimo stočiai pritvirtinti
22. Papildomi peiliai
23. Naudojimo instrukcija ir greitisis vadovas
24. Matuoklis kontūro kabeliui įrengti (atlaužiamas nuo dėžės matuoklis)
25. Maitinimo šaltinis (skirtingose rinkose maitinimo šaltinio išvaizda gali skirtis)
26. Žemos įtampos kabelis
27. Įspėjimo apie pavojų lipdukas

1.3 Simboliai ant gaminio

Šiuos simbolius galite rasti ant gaminio. Atidžiai juos išstudijuokite.



ĮSPĖJIMAS. Prieš naudodami gaminį perskaitykite naudotojo instrukcijas.



ĮSPĖJIMAS. Prieš atlikdami įrenginio priežiūrą ar jį pakeldami, naudokite išjungimo įrenginį.

Gaminį galima paleisti tik tuomet, kai pagrindinis jungiklis nustatytas į 1 padėtį ir įvestas teisingas PIN kodas. Prieš atlikdami bet kokią apžiūrą ir (arba) techninę priežiūrą pagrindinį jungiklį pasukite į 0 padėtį.



ĮSPĖJIMAS. Laikykitės saugaus atstumo nuo veikiančio įrenginio. Saugokite rankas bei kojas ir nekiškite jų prie besisukančių peilių.



ĮSPĖJIMAS. Nevažiuokite ant įrenginio. Niekuomet nekiškite arti įrenginio ar po juo rankų ar kojų.

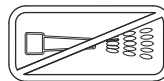

Niekada gaminio neplaukite nei aukšto slėgio plovimo įrenginiu, nei tekančiu vandeniu.

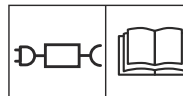

Nuimamą maitinimo šaltinį naudokite kaip nurodyta šalia simbolio esančioje duomenų etiketėje.

CE Šis gaminys atitinka taikytinų EB direktyvų nuostatas.



Triukšmo sklaida į aplinką. Gaminio skleidžiamas triukšmas nurodytas *Techniniai duomenys psl. 46* ir nominalių parametrų plokštelėje.



Draudžiama išmesti šį gaminį kartu su buitinėmis atliekomis. Įsitinkinkite, kad gaminį išmetate vadovaudamiesi teisės aktų reikalavimais.



Važiuklėje yra komponentų, jautrių elektrostatine iškrovai (ESD). Važiuklė turi būti profesionaliai užsandarinta. Dėl šių priežasčių važiuklę gali atidaryti tik įgaliotieji techninio aptarnavimo specialistai. Pažeista plomba gali lemti viso gaminio ar jo dalių garantijos praradimą.



Žemos įtampos kabelio negalima nei trumpinti, nei ilginti, nei sujungti.

Nenaudokite vežapjovės šalia žemos įtampos kabelio. Būkite atsargūs pjudami kraštus ten, kur įrengti kabeliai.

Prieš naudodami ar pakeldami gaminį, naudokite išjungimo įrenginį.

1.4 Ekrane rodomi simboliai



Laikmačio funkcija kontroliuoja, kada gaminys pjauna veją.



Saugumo funkcija leidžia operatoriui pasirinkti iš 3 saugumo lygių.



Rankinių montavimo nustatymų montavimo funkcija.



Nustatymo funkcija – tai bendrųjų gaminio nuostatai parinkimo funkcija.



Gaminys nepjauna žolės atsižvelgdamas į laikmačio funkciją.



Akumuliatoriaus indikatorius nurodo akumuliatoriaus įkrovimo lygį. Gaminį įkraunant simbolis mirksi.



Gaminys įstatytas į įkrovimo įrenginį, tačiau neįkrauna akumuliatoriaus.



Gaminys nustatytas veikti „ECO“ režimu.

1.5 Akumuliatoriaus LED



Perskaitykite naudotojo instrukcijas.



Nemeskite akumuliatoriaus į ugnį ir nelaikykite jo šalia šilumos šaltinio



Nepanardinkite akumuliatoriaus į vandenį.

1.6 Meniu struktūros peržiūra R38Li, R40Li, R45Li, R50Li

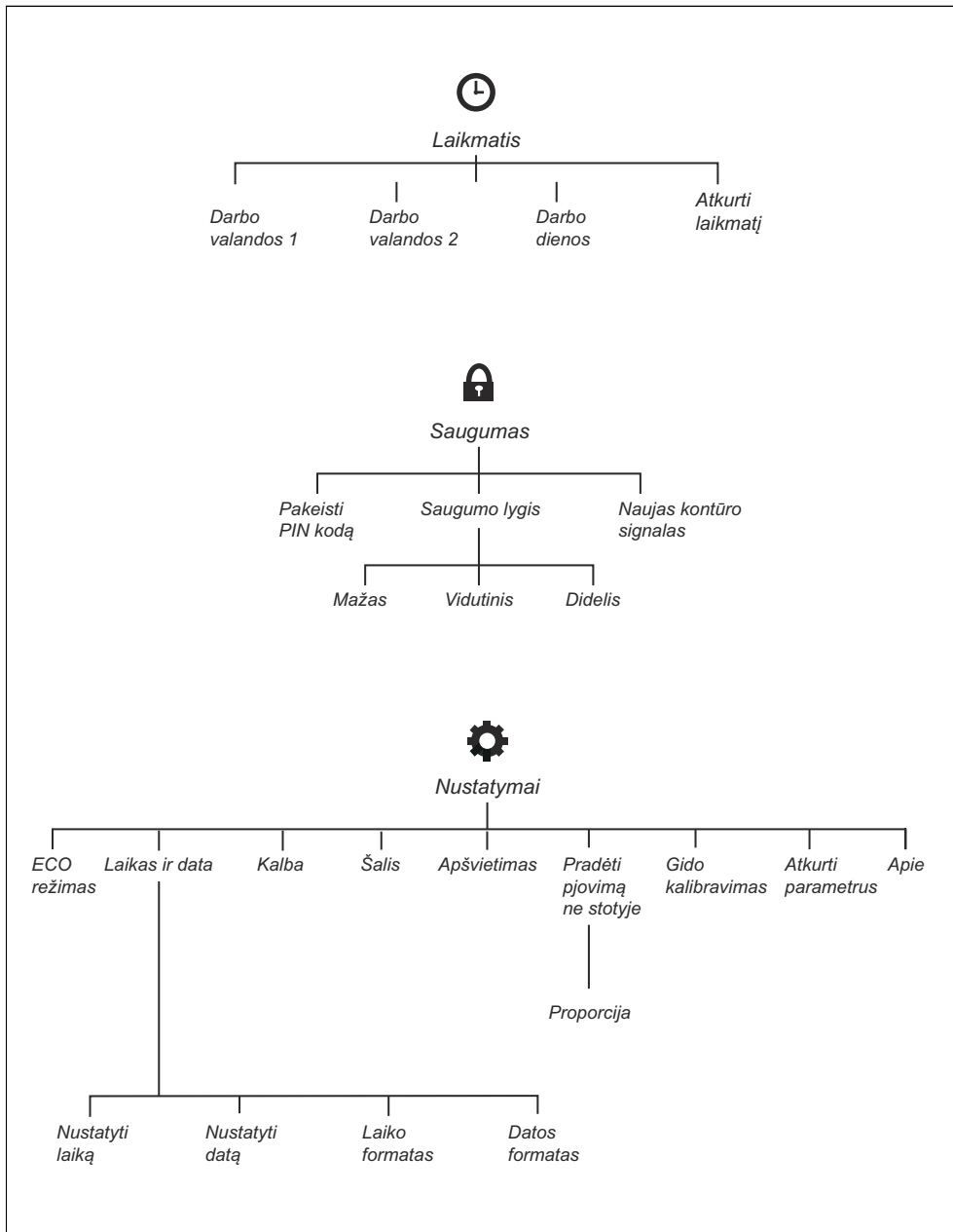

1.7 Meniu struktūros peržiūra R70Li, R80Li

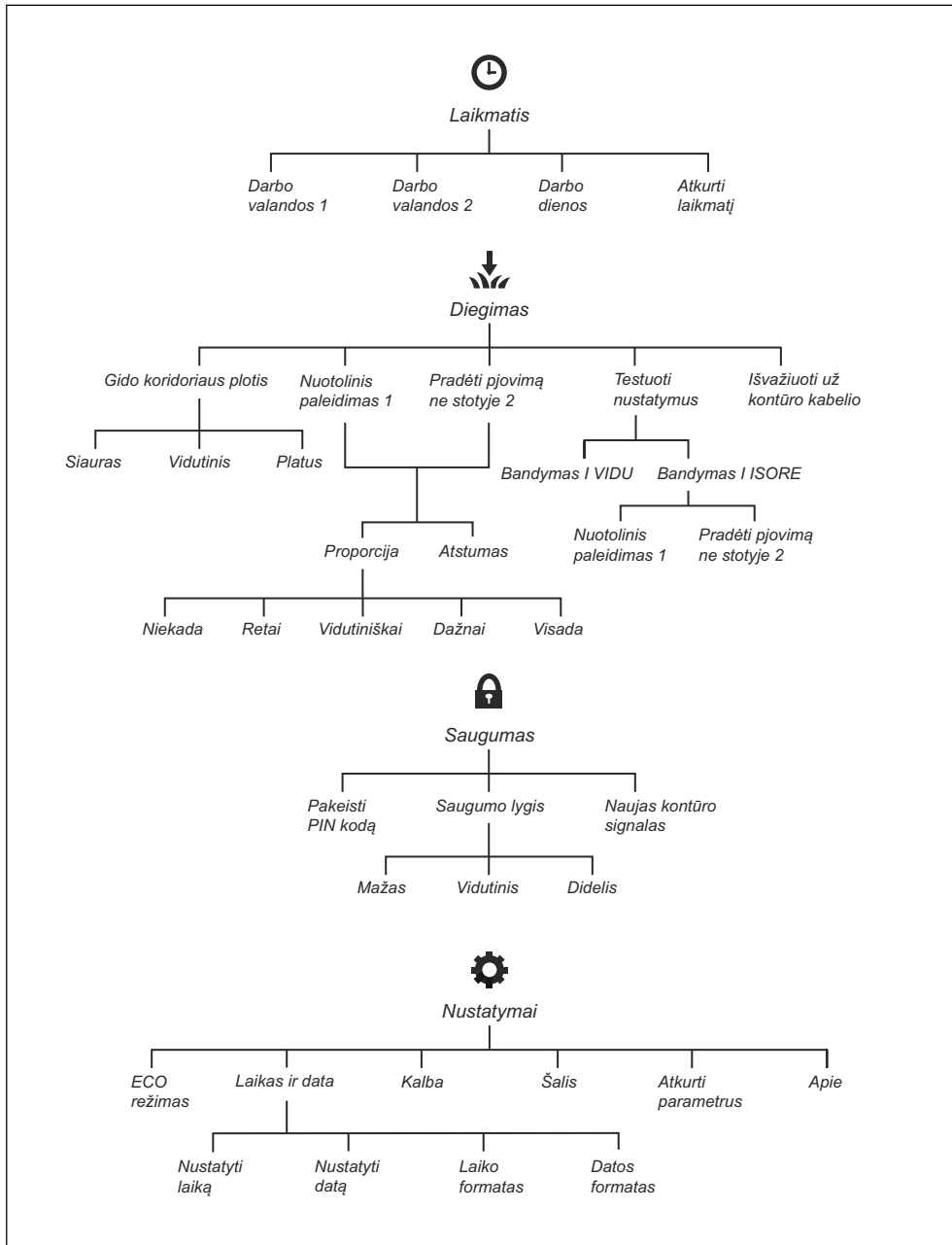

1.8 Ekranėlis

Ant gaminio esančiame ekranėlyje rodoma gaminio informacija ir nustatymai.

Norėdami pasiekti ekranėlį, paspauskite mygtuką **STOP**.

1.9 Skydelis

Klaviatūrą sudaro 4 mygtukų grupės:

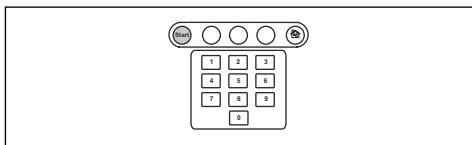

- **START** mygtuku įjungiamas gaminys. Tai turėtų būti paskutinis mygtukas, kurį paspaudžiate prieš uždarydami dangtelį.
- **3 leidžiančiais pasirinkti mygtukais** galima rinktis įvairias funkcijas, kurios priklauso nuo to, kurioje meniu vietoje esate.
- **Skaičių klavišais** galima, pavyzdžiui, įvesti PIN kodą arba laiko nustatymus.
- **Režimo pasirinkimo** mygtuko simbolis yra namas. Paspaudus šį mygtuką ekrane rodomas pasirinktas darbo režimas.

2 Sauga

2.1 Saugos ženklų reikšmės

Išpėjimai, perspėjimai ir pastabos yra skirtos atkreipti dėmesį į ypač svarbias vadovo dalis.



PERSPĖJIMAS: Naudojamas, kai naudotojui ar šalia esantiems asmenims kyla mirtino arba sunkaus sužeidimo pavojus arba, jei nesilaikoma vadove pateiktų nurodymų.



PASTABA: Naudojamas, kai kyla pavojus sugadinti gaminį, kitas medžiagas arba padaryti žalą aplinkai,

jei nesilaikoma vadove pateiktų nurodymų.

Pasižymėkite: Naudojama pateikti daugiau, nei būtina esamoje situacijoje, informacijos.

2.2 Bendrieji saugos nurodymai

Kad būtų lengviau naudoti, naudojimo instrukcijoje naudojama tokia sistema:

- Tekstas parašytas *pasvirusiu* šriftu yra rodomas gaminio ekrane arba yra nuoroda į kitą šios naudojimo instrukcijos skyrių.
- Tekstas parašytas **paryškintuoju** šriftu yra vieno iš gaminio klaviatūros mygtukų pavadinimas.
- Tekstas parašytas *DIDŽIOSIOMIS* ir *pasvirusiomis* raidėmis nurodo skirtingus galimus gaminio darbo režimus.

2.2.1 SVARBU. PRIEŠ NAUDODAMI ATIDŽIAI PERSKAITYKITE. IŠSAUGOKITE, KAD GALĖTUMĖTE PASINAUDOTI ATEITYJE

Už nelaimingus atsitikimus arba pavojus, kurie gali kilti kitiems žmonėms arba jų turtui, atsako naudotojas.

Šis prietaisas neskirtas naudoti asmenims (tarp jų ir vaikams) su ribotais fiziniais, jutiminiais ar protiniais gebėjimais (dėl kurių galėtų kilti pavojus saugiam gaminio naudojimui), neturinčiais patirties ar žinių, nebent asmuo, atsakingas už jų saugą, pateikė atitinkamas instrukcijas.

Šį prietaisą gali naudoti vaikai nuo 8 metų amžiaus ir kiti asmenys su ribotais fiziniais, jutiminiais ar protiniais sugebėjimais, arba stokojantys patirties ar žinių, jei yra prižiūrimi arba instruktuoti dėl saugaus prietaiso naudojimo ir supranta gresiančius pavojus. Gali būti, kad pagal vietos teisės aktus ribojamas naudotojo amžius. Be priežiūros vaikai neturėtų valyti prietaiso ir atlikti priežiūros darbų.

Jeigu pažeistas laidas ar kištukas, jokia būdu nejunkite maitinimo šaltinio į tinklą. Jeigu laidas susidėvėjęs ar pažeistas, padidėja elektros smūgio pavojus.

Kraukite tik įkrovimo stotyje esantį akumuliatorių. Netinkamai naudojant galima patirti elektros smūgį, akumuliatorius gali perkaisti arba iš jo gali pradėti sunktis korozinis skystis. Išbėgus elektrolitui, nuplaukite vandeniu / neutralizuojančiu tirpalu. Jei jo pateko į akis, kreipkitės medicininės pagalbos.

Naudokite tik gamintojo rekomenduojamas originalius akumuliatorius. Naudojant kitokias baterijas negalima garantuoti gaminio saugumo. Nenaudokite neįkraunamų baterijų.

Prieš išimant bateriją, prietaisą būtina atjungti nuo maitinimo tinklo.



PERSPĖJIMAS:
Netinkamai naudojamas

gaminys gali būti
pavojingas.



PERSPĒJIMAS:

Nenaudokite gaminio, jei arti yra žmonių (ypač vaiku) ar gyvūnų.



PERSPĒJIMAS:

Saugokite rankas bei kojas ir nekiškite jų prie besisukančių peilių. Kai variklis veikia, niekuomet nekiškite arti gaminio ar po juo rankų ar kojų.

2.3 Naudojimo saugos instrukcijos

2.3.1 Naudojimas

- Šį gaminį galima naudoti tik su gamintojo rekomenduojama įranga. Bet koks kitas naudojimas yra netinkamas. Tiksliai vadovaukitės gamintojo naudojimo ir priežiūros instrukcijomis.
- Jeigu robotas vejapjovė naudojama viešojoje vietoje, aplink darbo sritį būtina pastatyti įspėjamuosius ženklus. Įspėjamuosiuose ženkluose būtina pateikti šį tekstą: **Įspėjimas! Robotas vejapjovė! Nesiartinkite prie įrenginio! Nepalikite vaikų be priežiūros!**

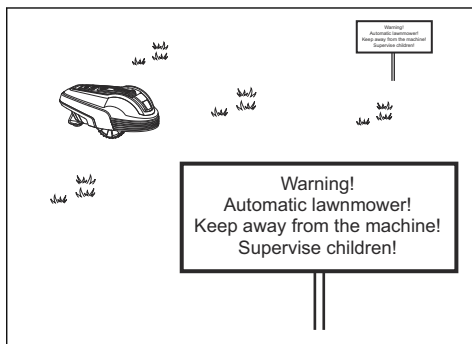

- Kai darbo zonoje yra žmonių (ypač vaikų) arba gyvūnų, panaudokite funkciją **HOME** (pagrindinis) arba išjunkite pagrindinį jungiklį. Galima suprogramuoti gaminį darbui tada, kai srityje vykdoma maža veiklos, pvz., naktį. Žr. *Laikmačio nustatymai psl. 22*. Pagalvokite apie tam tikrus gyvūnus, pvz., ežiai būna aktyvūs naktį. Gaminys gali juos sužeisti.
- Tik asmenys, gerai susipažinę su specialiosiomis įrenginio charakteristikomis ir saugos reikalavimais, gali dirbti su gaminiu, atlikti jo priežiūrą ir taisyti jį. Prieš naudodami gaminį atidžiai perskaitykite operatoriaus vadovą ir įsitikinkite, ar viską gerai supratote.
- Draudžiama keisti originalią gaminio konstrukciją. Darydami bet kokius pakeitimus, prisiimate visą riziką.
- Patikrinkite, ar ant vejos nėra akmenų, šakų, įrankių, žaislų ar kitų daiktų, galinčių pažeisti peilius. Be to, gaminys gali įstrigti dėl ant vejos gulinčių objektų. Gali reikėti pagalbos šalinant objektus, kad gaminys galėtų pjauti toliau. Prieš šalindami kliūtį visada nustatykite pagrindinį jungiklį į 0 padėtį.

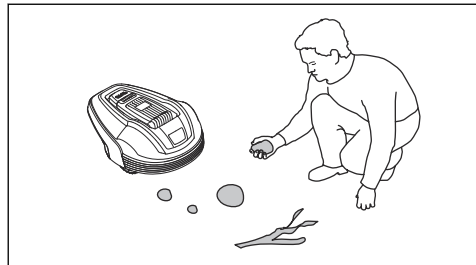

- Gaminį paleiskite pagal instrukcijas. Kai pagrindinis jungiklis pasuktas į 1 padėtį, saugokite savo rankas ir kojas nuo besisukančių peilių. Niekada nekiškite rankų ir kojų po gaminiu.
- Niekada nelieskite iki galo nesustojusių judančių dalių, pvz., peilių disko.
- Niekada nekelkite ir nenešiokite gaminio, kai jo pagrindinis jungiklis nustatytas į „1“ padėtį 1.
- Gaminys jokiū būdu negali atsitrekti į žmones ar gyvūnus. Jei žmogus ar gyvūnas patenka į gaminio teritoriją, jis turi būti nedelsiant sustabdytas. Žr. *Gaminio sustabdymas psl. 28*.

- Nieko nedėkite ant gaminio ar jo įkrovimo stoties viršaus.
- Neleiskite naudoti gaminio, jeigu pažeista jo apsauga, peilių diskas ar korpusas. Taip pat nenaudokite jo, jei yra pažeisti peiliai, varžtai, veržlės ar kabeliai. Neprijunkite pažeisto kabelio ir nelieskite pažeisto kabelio, jei jis neatjungtas nuo maitinimo lizdo.
- Nenaudokite gaminio, jeigu neveikia jo pagrindinis jungiklis.
- Jeigu nenaudojate gaminio, visada išjunkite jį pagrindiniu jungikliu. Gaminį galima paleisti tik tuomet, kai pagrindinis jungiklis nustatytas į 1 padėtį ir įvestas teisingas PIN kodas.
- Gaminio niekuomet negalima naudoti vienu metu su laistomuoju purkštuvu. Naudokite laikmačio funkciją – taip gaminys ir laistytuvas niekada neveiks vienu metu. Žr. *Laikmačio nustatymai psl. 22.*
- „GARDENA“ negali užtikrinti visiško suderinamumo tarp automatinės veļapjovės ir kitų tipų belaidžio ryšio sistemų, tokių kaip nuotolinio valdymo įranga, radijo siųstuvai, klausos aparatai, užkasti „elektrinio piemens“ kabeliai ir pan.
- Integruota signalizacija yra labai garsi. Būkite atsargūs, dažniausiai tada, kai gaminys veikia viduje.
- Robotas gali sustoti dėl metalinių daiktų žemėje (pvz., užkasto gelžbetonio ar tinklų nuo kurmių). Metaliniai daiktai gali trikdyti kontūro signalus, dėl ko robotas gali sustoti.
- Naudojimo ir saugojimo temperatūra yra 0–50 °C / 32–122 °F. Įkrovimo temperatūros diapazonas 0–45 °C / 32–113 °F. Per aukštos temperatūros gali sugadinti gaminį.

2.3.2 Akumuliatorių naudojimo sauga



PERSPĖJIMAS: Išrenkant, jungiant trumpuoju jungimu, panardinus į vandenį, įmetus į ugnį ar laikant aukštoje temperatūroje ličio jonų akumuliatoriai gali sprogti arba užsidegti. Elkitės atsargiai, neišmontuokite, neatidarykite akumuliatoriaus ir mėginkite jį pakeisti elektrinėmis ar mechaninėmis

priemonėmis. Nelaikykite tiesioginėje saulės šviesoje.

Daugiau informacijos apie akumuliatorių žr. *Akumuliatorius psl. 32*

2.3.3 Gaminio pakėlimas ir perkėlimas

Jei norite saugiai gabenti iš ar į darbinį plotą:

1. Paspauskite **STOP** mygtuką, kad sustabdytumėte gaminį. Jeigu nustatytas vidutinis arba aukštas saugumo lygis, būtina įvesti PIN kodą. PIN kodas yra sudarytas iš keturių skaitmenų ir yra pasirenkamas pirmą kartą paleidžiant gaminį. Žr. *Pagrindiniai nustatymai psl. 21.*

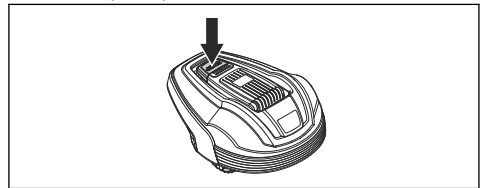

2. Pagrindinį jungiklį pasukite į 0 padėtį.

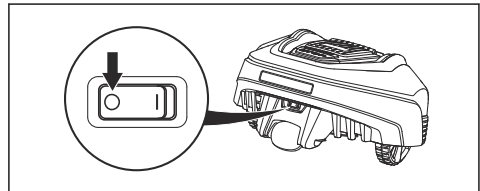

3. Gaminį neškite laikydami už rankenos ir nukreipę peilių diską nuo savo kūno.





PASTABA: Nebandykite gaminio pakelti, kai jis stovi įkrovimo įrenginyje. Antraip, galima sugadinti įkrovimo įrenginį ir (arba) gaminį. Prieš pakeldami gaminį, nuspauskite mygtuką **STOP** (sustabdyti) ir ištraukite gaminį iš įkrovimo įrenginio.

2.3.4 Techninės priežiūros darbas



PERSPĖJIMAS: Kai gaminys yra apverstas, pagrindinis jungiklis visada turi būti 0 padėtyje.

Pagrindinis jungiklis turi būti nustatytas į 0 padėtį prieš atliekant darbus su gaminio važiuokle, pvz., valant ar keičiant peilius.

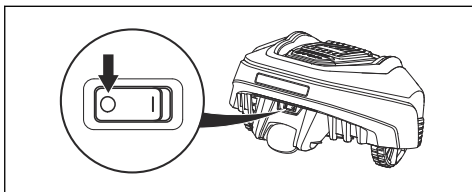

PASTABA: Niekada gaminio neplaukite nei aukšto slėgio plovimo įrenginiu, nei tekančiu vandeniu. Niekada nevalykite tirpikliais.



PASTABA: Prieš atlikdami bet kokius įkrovimo stoties arba maitinimo šaltinio valymo ar techninės priežiūros darbus, atjunkite įkrovimo stotį iš lizdo.

Gaminį apžiūrėkite kartą per savaitę ir pakeiskite apgadintas ar susidėvėjusias dalis. žr. *Techninė priežiūra psl. 31*.

2.3.5 Jei kyla audra su perkūnija

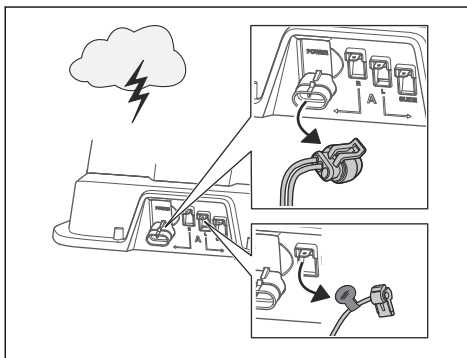

Jeigu artėja audra su perkūnija, siekiant sumažinti roboto vejamovės ir įkrovimo stoties elektroninių blokų sugadinimo grėsmę, rekomenduojama atjungti visas įkrovimo stoties jungtis (maitinimo tinklo, kontūro kabelio ir kreipiamojo kabelio).

1. Pažymėkite laidus, kad supaprastintumėte prijungimą iš naujo. Įkrovimo stoties jungtys pažymėtos R, L ir GUIDE.
2. Atjunkite prijungtus laidus ir maitinimą.
3. Prijunkite visus kabelius ir maitinimą, kai audra su perkūnija baigsis. Svarbu kiekvieną kabelį prijungti į savo vietą.

3 Diegimas

3.1 Įvadas – montavimas



PERSPĖJIMAS: Prieš naudodami gaminį perskaitykite ir supraskite skyrių apie saugą.



PASTABA: Naudokite tik originalias atsargines dalis ir montavimo medžiagas.

Pasižymėkite: Daugiau informacijos ieškokite adresu www.gardena.com.

3.2 Prieš tiesiant laidus

Galite pasirinkti – pritvirtinti laidus prie kuoliukų arba juos užkasti. Toje pačioje darbinėje zonoje galite naudoti 2 procedūras.

- Užkaskite kontūro arba gido kabelį, jei darbo zonoje ketinate naudoti skarifikatorių. Jei ne, pritvirtinkite kontūro arba gido kabelį prie kuoliukų.
- Prieš montuodami gaminį nupjaukite žolę. Įsitinkinkite, kad žolė yra ne aukštesnė nei 4 cm / 1.6 col.

Pasižymėkite: Pirmąsias savaites po montavimo pjaunant žolę skleidžiamo garso lygis gali būti aukštesnis nei numatyta. Gaminiai kurį laiką papjovus žolę skleidžiamo garso lygis gerokai sumažėja.

3.3 Prieš montuojant gaminį

- Pasibraižykite darbinės zonos projektą ir įtraukite visas kliūtis.
- Projekte pažymėkite, kur statysite įkrovimo stotį, kur tiesiate kontūro ir gido kabelį.
- Projekte padarykite kilpelę, kur gido kabelį sujungsite su kontūro kabeliu. Žr. *Tyrimas, kur tiesiti kontūro kabelį psl. 16*.
- Užtaisykite skylės vejoje.

Pasižymėkite: Vandens prisipildžiusios skylės vejoje gali sugadinti gaminį.

3.3.1 Tyrimas, kur statyti įkrovimo stotį

- Prieš įkrovimo stotį turi būti palikta ne mažiau, kaip 3 m / 9.8 pėd. laisvo ploto.
- Palikite mažiausiai 1.5 m / 4.9 pėdų laisvos vietos įkrovimo stoties dešinėje ir kairėje.
- Statykite įkrovimo stotį netoli laukinio maitinimo lizdo.
- Padėkite įkrovimo stotį ant lygaus, horizontalaus paviršiaus.

Max 3 cm / 1.2"

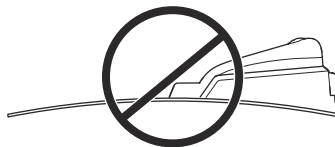
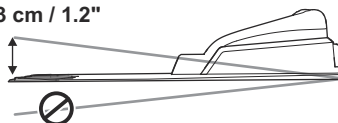

- Statykite įkrovimo stotį kaip galima žemesnėje darbo zonos dalyje.
- Statykite įkrovimo stotį tokioje vietoje, kur nėra irigacijos sistemos.
- Statykite įkrovimo stotį nuo saulės apsaugotoje zonoje.
- Jei įkrovimo stotis sumontuojama saloje, būtinai prijunkite prie salos gido kabelį. Žr. *Salos kūrimas psl. 17*.

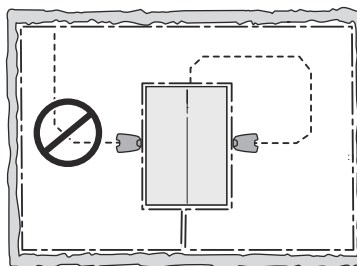

3.3.2 Tyrimas, kur statyti maitinimo šaltinį

- Maitinimo šaltinį statykite zonoje su stogu, apsaugotoje nuo saulės ir lietaus.

- Maitinimo šaltinį statykite gerai vėdinamoje zonoje.
- Prijungdami maitinimo šaltinį prie maitinimo lizdo naudokite liekamosios srovės įtaisą (LSI).



PERSPĖJIMAS: Nekeiskite saugos įtaisų. Neperkirpkite ir neprailginkite žemos įtampos kabelio. Taip sukelsite elektros smūgio pavojų.

Kaip priedai pridedami skirtingų ilgių žemos srovės kabeliai.



PASTABA: Užtikrinkite, kad gaminio peiliai neperpjautų žemos srovės kabelio.



PASTABA: Nevyniokite žemos įtampos kabelių į ritę ir nedėkite po įkrovimo stoties padu. Ritė sukelia signalą, siunčiamo iš įkrovimo stoties, trikdžius.



3.3.3 Tyrimas, kur tiesiti kontūro kabelį

Kontūro kabeliu apjuoskite darbo zoną. Vejapjovei pasiekus kontūro kabelį jutikliai sureaguoja ir vejapjovė pasuka kita kryptimi.



PASTABA: Jeigu darbo plotas ribojasi su vandens telkiniais, nuolydžiais, skardžiais arba vieškeliais, kontūro kabelis turi būti užvertas tvora arba panašiomis apsaugos priemonėmis. Tvora turi būti mažiausiai 15 cm / 6 col. aukščio.

Kad būtų lengviau sujungti gido ir kontūro kabelius, rekomenduojame padaryti kilpelę toje vietoje, kur bus prijungtas gido kabelis. Kilpelę padarykite maždaug 20 cm / 8 nuo kontūro kabelio.

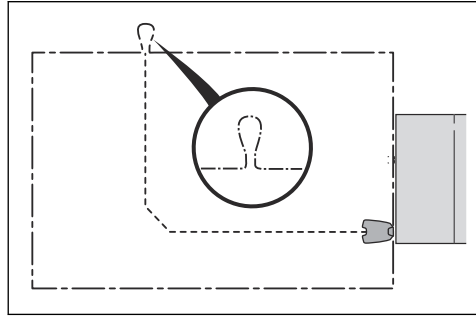

Pasižymėkite: Darbo projektą sukurkite prieš montuodami kontūro ir gido kabelius.

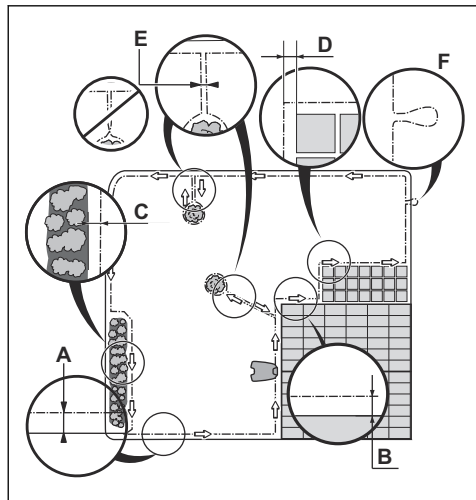

- Kontūro kabeliu apjuoskite darbo zoną (A). Išlaikykite atstumą tarp kontūro kabelio ir kliūčių.
- Tieskite kontūro kabelį 25 cm / 10 col. (B) nuo aukštesnės nei 5 cm / 2 col. kliūties.

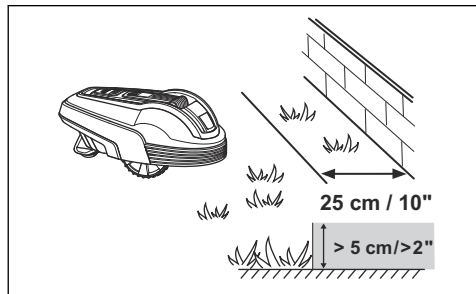

- Tieskite kontūro kabelį 20 cm / 8 col. (C) nuo aukštesnės nei 1-5 cm / 0.4-2 col. kliūtis.
- Tieskite kontūro kabelį 5 cm / 2 col. (D) nuo žemesnės nei 1 cm / 0.4 col. kliūtis.
- Jei turite išgrįstą taką vejos lygyje, kontūro kabelį patieskite po plytelėmis (akmenimis).

Pasižymėkite: Jei išgrįstas takas yra siauresnis nei 30 cm / 12 col., naudokite gamyklinę funkciją *Drive Past Wire* (užvažiavimas už kontūro) nustatymą (R70Li / R80Li), kad būtų nupjaunama žolė, auganti prie pat išgrįsto tako.



PASTABA: Saugokite, kad veikiantis gaminys neužvažiuotų ant žvyro.

- Jei sukūrėte salą, kontūro kabelį, ateinantį į salą ir išeinantį iš jos, tieskite šalia (E). Įstatykite laidus į kabelių laikiklius.
- Padarykite kilpelę (F) ten, kur gido kabelį jungsite su kontūro kabeliu.



PASTABA: Tiesdami kontūro kabelį nedarykite aštrių kampų.



PASTABA: Kad robotas atsargiai veiktų be triukšmo, izoliuokite visas kliūtis, pvz., medžius, šaknis ir akmenis.

3.3.3.1 Kontūro kabelio tiesimas nuokalnėje

Vejojapovė gali veikti 25% nuolydžiu. Plotai su per dideliu nuolydžiu turi būti atskirti kontūro kabeliu. Laipsnis (%) apskaičiuojamas pagal aukštį metrui (m). Pavyzdžiui: 10 cm / 100 cm = 10%.

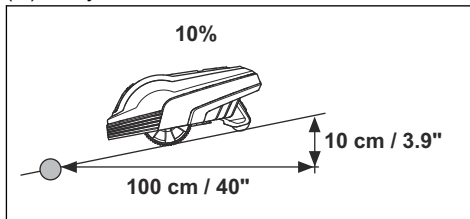

- Statesnis nei 15% nuolydis išoriniame darbo zonos krašte turi būti atskirtas kontūro kabeliu. Kontūro kabelį išdėstykite maždaug

20 cm / 8 col. (A) lygioje vietoje prieš nuolydį.

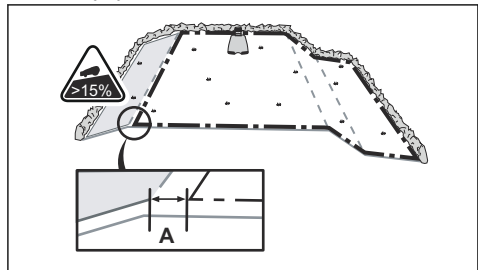

- Išilgai viešo kelio esantį nuolydį būtina izoliuoti kontūro kabeliu. Išoriniame nuolydžio krašte įrenkite tvorą ar apsauginę sienelę.

3.3.3.2 Pravažiavimai

Pravažiavimas yra sritis, turinti kontūro kabelį kiekvienoje pusėje ir sujungianti 2 darbo zonas. Pravažiavimas turi būti mažiausiai 60 cm / 24 col. pločio.

Pasižymėkite: Jei pravažiavimas siauresnis nei 2 m / 6.5 pėd., per jį nutieskite gido kabelį.

3.3.3.3 Salos kūrimas

- Apjuoskite kontūro kabeliu kliūtį, kad sukurtumėte salą.
- Nutieskite dvi kontūro kabelio atkarpas, einančias link kliūtis ir nuo jos, kartu.
- Pritvirtinkite 2 kontūro kabelio atkarpas prie to paties kuoliuko.

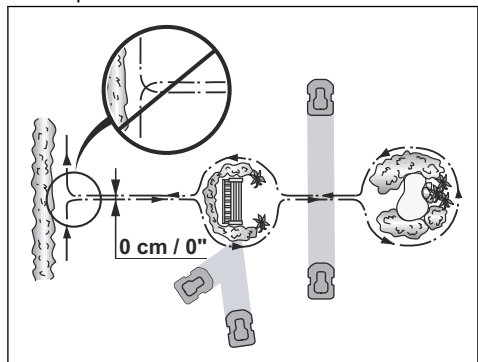



PASTABA: Nedėkite kontūro kabelio skersai vienas kito. Kontūro kabelio atkarpos turi eiti lygiagrečiai.



PASTABA: Netieskite gido kabelio skersai kontūro kabelio, pvz., kontūro kabelio, vedančio į salą.

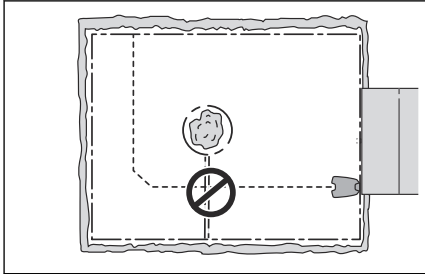

3.3.3.4 Antrinės zonos kūrimas

Antrinę zoną (B) kurkite, jei darbo zona turi 2 zonas, nesujungtas pravažiavimu. Darbo zona su įkrovimo stotimi yra pagrindinėje zonoje (A).

Pasižymėkite: Zoną, esančią tarp pagrindinės ir antrinės zonos, būtina nupjauti naudojant vėjapjovės rankinį režimą.

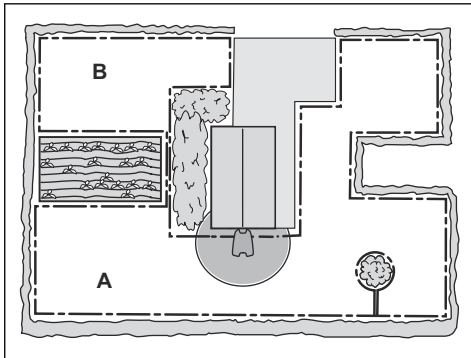

- Antrinę zoną (B) apjuoskite kontūro kabeliu, kad sukurtumėte salą. žr. *Salos kūrimas psl. 17.*

Pasižymėkite: Kontūro kabeliu kaip 1 kontūrą apjuoskite visą darbo zoną (A + B).

Pasižymėkite: Gaminiui pjaunant žolę antrinėje zonoje reikia pasirinkti režimą *MAN* (rankinis). žr. *Darbo režimai psl. 27.*

3.3.4 Tyrimas, kur tiesiti gido kabelį

- Nutieskite gido kabelį mažiausiai 2 m / 7 pėd. priešais įkrovimo stotį.
- Nepamirškite palikti kiek įmanoma daugiau vietos kairėje gido kabelio pusėje, žiūrint į įkrovimo stoties pusę. Žr. *Guide calibration (kreipiamojo kabelio kalibravimas) psl. 21.*
- Tieskite gido kabelį mažiausiai 30 cm / 12 col. nuo kontūro kabelio.
- Tiesdami gido kabelį nedarykite aštrių kampų.
- Jei darbo zonoje yra nuolydis, gido kabelį tieskite įstrižai šlaito.

3.3.5 Sauga darbo vietoje

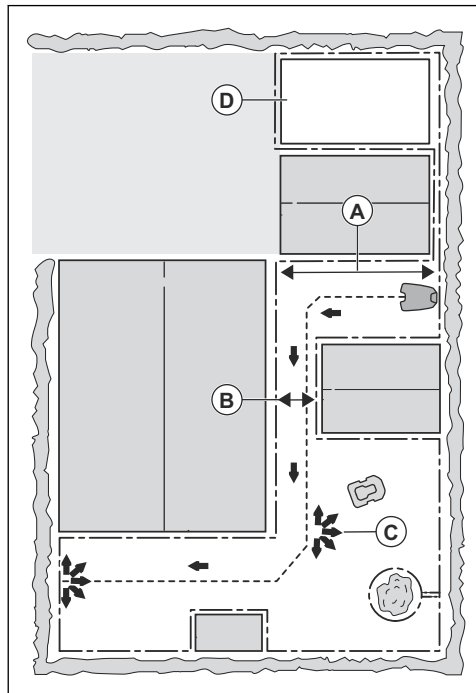

- Jei įkrovimo stotis pastatyta mažoje zonoje (A), įsitikinkite, kad atstumas nuo kontūro kabelio yra bent 3 m / 10 pėd.
- Jei darbo zonoje yra pravažiavimas (B), įsitikinkite, kad atstumas nuo kontūro kabelio yra mažiausiai 2 m / 6.6 pėd. Jei pravažiavimas yra mažesnis nei 2 m / 6.6 pėd., nutieskite gido kabelį per pravažiavimą. Mažiausiai pravažiavimas tarp kontūro kabelio yra 60cm / 24 col.
- Jei darbo zona turi zonų, sujungtų siauru pravažiavimu (B), galite nustatyti, kad gaminyš paliktų gido kabelį po tam tikro atstumo (C). Nustatymus galima pakeisti *Pradėti pjovimą ne stotyje 1 psl. 22*
- Jei darbo zonoje yra antrinė zona (D), žr. *Antrinės zonos kūrimas psl. 18*. Pastatykite gaminį antrinėje zonoje ir pasirinkite „*Proportion*“ (proporcija).

3.4 Gaminio saugojimas

3.4.1 Įkrovimo stoties išardymas



PERSPĖJIMAS: Laikykitės nacionalinių reglamentų dėl elektroisaugos.

1. Perskaitykite ir supraskite instrukcijas apie įkrovimo stotį. Žr. *Tyrimas, kur statyti įkrovimo stotį psl. 15*.
2. Pastatykite įkrovimo stotį pasirinktoje zonoje.
3. Sujunkite žemos įtampos kabelį su įkrovimo stotimi.
4. Padėkite maitinimo šaltinį bent 30cm / 12 col. aukštyje.

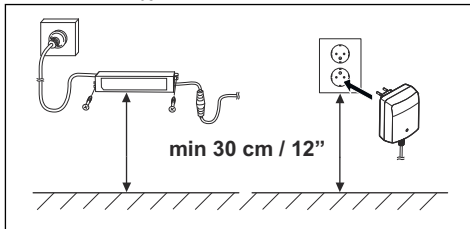

PERSPĖJIMAS: Nedėkite maitinimo šaltinio tokiaame aukštyje, kur kyla pavojus įmesti jį

į vandenį. Nedėkite maitinimo šaltinio ant žemės.



PERSPĖJIMAS: Netrumpinkite maitinimo šaltinio. Vandens kondensacija gali pažeisti maitinimo šaltinį ir padidinti elektros smūgio riziką.

5. Įjunkite laidą į 100-240V elektros lizdą.



PERSPĖJIMAS: Taikoma JAV ir Kanadoje. Jei maitinimo lizdas sumontuotas lauke: Elektros smūgio pavojus. Montuokite tik uždengtoje A klasės GFCI saugykloje (RCD), pasižyminčioje vandeniui nelaidžia talpykla su įstatytu arba pašalintu priedo kaiščio dangteliu.

6. Patieskite žemos įtampos kabelius ant žemės pritvirtinę prie kuoliukų arba įkaskite juos. Žr. *Kabelio padėties nustatymas naudojant kuoliukus psl. 20* arba *Kontūro kabelio ar gido kabelio užkasimas psl. 20*.
7. Prijunkite prie įkrovimo stoties maitinimo įtampą. Žr. *Kontūro kabelio tiesimas psl. 19* ir *Norėdami patikrinti gido kabelį: psl. 20*.
8. Komplekte esančiais varžtais pritvirtinkite įkrovimo stotį prie žemės.



PASTABA: Nedarykite naujų kiaurymių įkrovimo stoties pade.



PASTABA: Nelipkite ant įkrovimo stoties.

3.4.2 Kontūro kabelio tiesimas

1. Kontūro kabeliu apjuoskite visą darbo zoną. Pradėkite ir užbaikite tiesi už įkrovimo stoties.



PASTABA: Nevyniokite nereikalingo kabelio į ritę. Ritė sukelia trikdžius gaminyje.

2. Atidarykite jungtį ir įdėkite kontūro laidą į vidų.

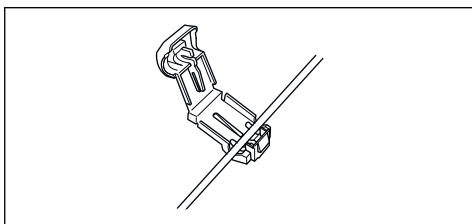

3. Suspauskite jungtis replėmis.
4. Nukirpkite kontūro kabelį 1-2 cm / 0.4-0.8 col. virš kiekvienos jungties.
5. Pastumkite dešinę jungtį link įkrovimo stoties metalinio kaiščio, pažymėto „R“.
6. Pastumkite kairę jungtį link įkrovimo stoties metalinio kaiščio, pažymėto „L“.

3.4.3 Norėdami patikrinti gido kabelį:

1. Atidarykite jungtį ir įdėkite kontūro laidą į vidų.
2. Suspauskite jungtis replėmis.
3. Nukirpkite gido kabelį 1-2 cm / 0.4-0.8 col. virš kiekvienos jungties.
4. Prakiškite gido kabelį pro plyšį įkrovimo stoties pade.
5. Pastumkite jungtį link įkrovimo stoties metalinio kaiščio, pažymėto „G“.
6. Prakiškite gido kabelio galą pro kontūro kabelio kilpelę.
7. Vielos žnyplėmis nukirpkite kontūro kabelį.
8. Jungiamąja mova prijunkite kreipiamąjį kabelį prie kontūro kabelio:

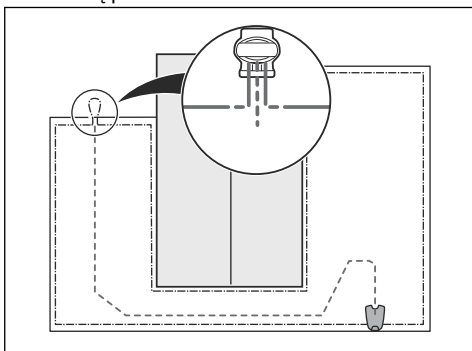

- a) Sukiškite 2 kontūro kabelio galus ir gido kabelio galą į jungiamąją movą.

Pasižymėkite: Įsitikinkite, kad gido kabelio galą matote pro skaidrią jungiamosios movos dalį.

- b) Paspauskite mygtuką ant jungiamosios movos reguliuojamomis replėmis.



PASTABA: Vienas su kitu supinti kabeliai ar izoliacine juosta apsuktas priveržiamas gnybtų blokas nėra tinkamos jungtys. Dėl žemės drėgmės laidai oksiduosis ir po tam tikro laiko grandinė nutrūks.

9. Pritvirtinkite gido kabelį prie žemės kuoliukais arba užkaskite jį į žemę. Žr. *Kabelio padėties nustatymas naudojant kuoliukus psl. 20* arba *Kontūro kabelio ar gido kabelio užkasimas psl. 20*.

3.5 Kabelio padėties nustatymas naudojant kuoliukus

- Patieskite kontūro kabelį ir gido kabelį ant žemės.
- Sudėkite kuoliukus ne daugiau kaip 75 cm / 30 col. atstumu vienas nuo kito.
- Įkalkite kuoliukus į žemę plaktuku arba plastikine tvokle.



PASTABA: Įsitikinkite, kad kuoliukai prilauko kontūro kabelį ir gido kabelį prie žemės.

Pasižymėkite: Po kelių savaičių kabelis apaugs žole ir bus nebeatomas.

3.6 Kontūro kabelio ar gido kabelio užkasimas

- Pjaustytuvu arba tiesiu kastuvu iškaskite griovelį žemėje.
- Patieskite kontūro kabelį ir gido kabelį 1-20 cm / 0.4-8 col. gylyje.

3.7 Kontūro kabelio ar gido kabelio prailginimas

Pasižymėkite: Prailginkite kontūro arba gido kabelį, jei jis per trumpas darbo zonai. Naudokite originalias atsargines dalis, pvz., jungiamąsias movas.

1. Ten, kur būtina prailginti, nupjaukite kontūro arba gido kabelį metalo žirkėmis.
2. Prijunkite kabelį, kur reikia jį prailginti.
3. Įtaisykite kontūro ar gido kabelį naujoje vietoje.
4. Sukiškite kabelio galus į jungiamąją movą.

Pasižymėkite: Įsitinkinkite, kad kontūro ar gido kabelio galus matote pro skaidrią jungiamosios movos dalį.

5. Paspauskite mygtuką ant jungiamosios movos reguliuojamomis replėmis.

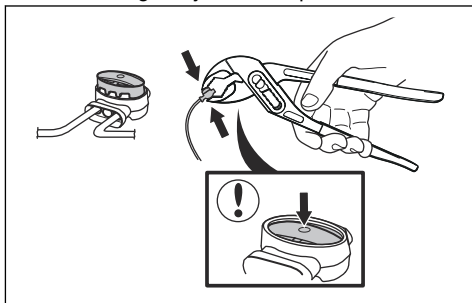

6. Įtaisykite kontūro ar gido kabelį naujoje vietoje naudodami kuoliukus.

3.8 Sumontavus gaminį

3.8.1 Įkrovimo stoties apžiūra

1. Įsitinkinkite, kad indikatorius šviesos diodas ant įkrovimo stoties šviečia žaliai.
2. Jei indikatorius šviesos diodas nešviečia žaliai, patikrinkite, montavimą. Žr. *Įkrovimo stoties signalinė lemputė psl. 40* ir *Įkrovimo stoties išardymas psl. 19*.

3.8.2 Pagrindiniai nustatymai

Prieš paleisdami gaminį pirmą kartą turite atlikti pagrindinius nustatymus ir sukalibruoti gaminį.

1. Paspauskite **STOP** mygtuką.

2. Nustatykite **pagrindinį jungiklį** į padėtį 1.
3. Paspauskite **kelių pasirinkimų** mygtuką. Pasirinkite *kalbą, šalį, datą, laiką* ir nustatykite PIN kodą.

Pasižymėkite: Negalima kaip PIN kodo naudoti 0000.

4. Pastatykite gaminį įkrovimo stotyje.
5. Paspauskite **START** (paleidimo) mygtuką ir uždarykite dangtelį.

Tuomet gaminys pajuda nuo įkrovimo stoties ir sustoja, kol atliekamas kai kurių gaminio nuostatų kalibravimas.

3.8.3 Guide calibration (kreipiamojo kabelio kalibravimas)

Kalibravimo proceso metu nustatomas platus gido koridorius, nes galima sumažinti žymių susiformavimo ant vejos pavojų. Žr. *Vejos aprėpties funkcijos nustatymas (R38Li, R40Li, R45Li, R50Li) psl. 26*.

Pasižymėkite: Vejapjovė visada važiuoja kairėje gido kabelio pusėje, atsukus priekį į įkrovimo stotį.

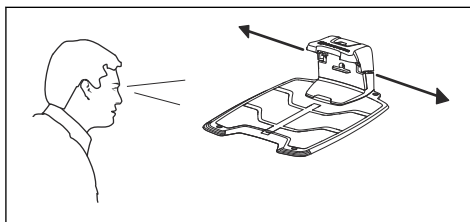

3.9 Gaminio nustatymai

Gaminyje naudojami gamykliniai nustatymai, tačiau nustatymus galima pritaikyti kiekvienai darbo zonai.

3.9.1 Prieiga prie meniu

1. Paspauskite **STOP** mygtuką.
2. Klaviatūroje įveskite PIN kodą.
3. Paspauskite **MENU** mygtuką.

3.9.2 Laikmačio nustatymai



3.9.2.1 Laikmačio nustatymo apskaičiavimas

1. Apskaičiuokite savo vejos matmenis m^2 / jard.².
2. Padalykite vejos m^2 / jard.² iš apytikslio eksploatacinio pajėgumo. Žr. toliau pateiktą lentelę.
3. Nustatytas rezultatas atitinka valandų skaičių, kurį gaminys turi būti eksploatuojamas kiekvieną dieną.

Pasižymėkite: Eksploatacinio pajėgumo vertė yra apytiksli, todėl laikmačio nuostacius galima tikslinti.

Modelis	Apytikslis eksploatacinis pajėgumas, m^2 / jard. ² / val.
R38Li	33 / 39
R40Li	33 / 39
R45Li	38 / 45
R50Li	42 / 50
R70Li	44 / 52
R80Li	47 / 56

Pavyzdys: $500 m^2 / 600 \text{ jard.}^2$ veja, bus pjaunama su R80Li.

$500 m^2 / 47 \approx 10.5 \text{ val.}$

$600 \text{ jard.}^2 / 56 \approx 10.5 \text{ val.}$

Dienos / savaitė	Val. / diena	Laikmačio nustatymai
7	10.5	07:00-17:30 / 7:00 am - 5:30 pm

3.9.2.2 Laikmačio nustatymas

1. Atlikite *Prieiga prie meniu psl. 21* nustatytus 1–3 veiksmus.
2. **Kelių pasirinkimų** mygtukais eikite per meniu ir pasirinkite *Timer* (laikmatis).

3. **Kelių pasirinkimų** mygtukais pasirinkite *Work hours 1 or Work hours 2* (Darbo valandos 1 arba Darbo valandos 2).
4. Įveskite laiką naudodami **skaičių mygtukus**.
5. Paspauskite *OK* (gerai).
6. **Kelių pasirinkimų** mygtukais pasirinkite *Work days* (Darbo dienos).
7. **Kelių pasirinkimų** mygtukais pasirinkite dienas, kuriomis vejąplovė veiks.
8. Paspauskite *OK* (gerai).

3.9.2.3 Laikmačio nustatymas iš naujo

Galite pašalinti visus laikmačio nustatymus ir naudoti gamyklinius nustatymus. Gamykliniai nustatymai leidžia gaminiui veikti kiekvieną savaitės dieną, bet kokią valandą. žr. *Laikmatis ir stovėjimas psl. 28*.

1. Atlikite *Prieiga prie meniu psl. 21* nustatytus 1–3 veiksmus.
2. **Kelių pasirinkimų** mygtukais eikite per meniu ir pasirinkite *Timer > Reset timer* (Laikmatis > Nustatyti laikmatį iš naujo).
3. Paspauskite *OK* (gerai).

3.9.3 Diegimas (R70Li / R80Li)



Diegimo meniu galima keisti gaminio nustatymus ir užtikrinti geriausią pjovimą.

3.9.3.1 Gido plotis

Koridoriaus gido plotis yra atstumas, kurį gaminys gali nuklysti į šalį nuo gido kabelio, kai jį važiuoja pagal kabelį į ir iš įkrovimo stoties. Gaminio tuo metu šalia kabelio naudojama zona vadinama „koridoriumi“.

Numatytasis gaminio nustatymas yra *vidutinio* pločio koridorius. Jeigu norite dar labiau sumažinti vėžių susidarymo pavojų, rekomenduojama rinktis kaip galima platesnį koridorių. Paprastai *šiauro* koridoriaus nustatymas nėra rekomenduojamas, tačiau sode su vienu ar daugiau siaurų pravažiavimų šis nustatymas gali būti vienintelis pasirinkimas. *Siauro* koridoriaus nustatymas padidina pavojų, kad vejąplovė šalia gido išvažinės vėžes.

3.9.3.2 Pradėti pjovimą ne stotyje 1

Remote start (Pradėti pjovimą ne stotyje) funkcija naudojama gaminiui valdyti nuotoliniu būdu darbo

zonos dalyse. Jei darbo zonoje yra zonų, sujungtų siaurais pravažiavimais, naudinga gali būti *Remote start* (Pradėti pjovimą ne stotyje) funkcija, kad veja būtų tolygiai pjaunama visose kiemo dalyse. Gaminys pradeda pjauti, kai pasiekia *Pradėti pjovimą ne stotyje* tašką. Visais kitais kartais robotas gaminys išvažiuoja iš įkrovimo stoties įprastiniu būdu ir pradeda pjauti.

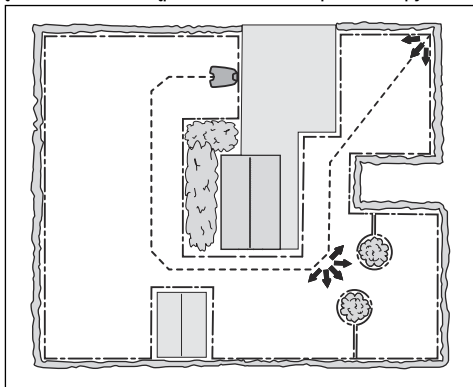

Pradėti pjovimą ne stotyje funkcijos nustatymas

1. Atlikite *Prieiga prie meniu psl. 21* nustatytus 1–3 veiksmus.
2. **Kelių pasirinkimų** mygtukais eikite per meniu ir pasirinkite *Installation > Remote start > Proportion* (Laikmatis > Pradėti pjovimą ne stotyje > Proporcija).
3. Pasirinkite, kaip dažnai turi būti naudojama funkcija *Remote start* (Pradėti pjovimą ne stotyje). Yra 5 parinktys:
 - Never (Niekada) (apie 0 %)
 - Rarely (Retai) (apie 20 %)
 - Medium (Vidutiniškai) (apie 50 %)
 - Often (Dažnai) (apie 80 %)
 - Always (Visada) (100 %)
4. Pasirinkite atstumą nuo įkrovimo stoties iki taško *Pradėti pjovimą ne stotyje*.
5. Paspauskite *OK* (gerai).

3.9.3.3 Pradėti pjovimą ne stotyje 2

Jeigu darbo zoną sudaro 2 atskiros nuošalios zonos, gido kabelį reikia pakloti taip, kad jis vestų į abi šias zonas. Tuomet galima derinti funkcijas *Pradėti pjovimą ne stotyje 1* ir *Pradėti pjovimą ne stotyje 2*, nukreipiant gaminį į atitinkamą plotą.

Parametrai *Proporcija* ir *Atstumas* nustatomi tokiu pačiu būdu, kaip ir *Prad pjov ne stoti 1*. Gamyklinis nustatymas yra *Never* (Niekada).

Pasižymėkite: *Proporcijos* dalių, skirtų *Pradėti pjovimą ne stotyje 1* ir *Pradėti pjovimą ne stotyje 2*, suma negali viršyti 100 %.

Jeigu funkcijos *Pradėti pjovimą ne stotyje 1* nustatymas yra *Dažnai*, funkcijai *Pradėti pjovimą ne stotyje 2* galima pasirinkti tik nustatymus *Niekada* arba *Retai*.

Atstumo matavimas nuo įkrovimo įrenginio

1. Pastatykite gaminį įkrovimo įrenginyje.
2. Atlikite *Prieiga prie meniu psl. 21* nustatytus 1–3 veiksmus.
3. **Kelių pasirinkimų** mygtukais eikite per meniu ir pasirinkite *Installation > Remote start 1 arba Remote start 2 > Distance* (Laikmatis > Pradėti pjovimą ne stotyje 1 arba Pradėti pjovimą ne stotyje 2 > Atstumas).
4. Naudokite **skaičių klavišus**, kad nustatytumėte 100 n atstumą.
5. Paspauskite *OK* (gerai).
6. **Kelių pasirinkimų** mygtukais eikite per meniu ir pasirinkite *Installation > Test settings > Test OUT* (Diegimas > Testuoti nustatymus > Testuoti).
7. Paspauskite *OK* (gerai).
8. Nuspauskite **STOP** mygtuką, kai gaminys atsiduria tokiu atstumu, kurį jūs pasirinkote išmatuoti. Atstumo rodmuo dabar pateikiamas ekrane.

3.9.3.4 Testuoti nust

Meniu *Test settings* (Testuoti nustatymus) galima išbandyti *Remote start 1* ir *Remote start 2* nustatymus ir patikrinti, ar jie tinkamai veikia darbo zonoje.

Funkcijos Pradėti pjovimą ne stotyje patikra

1. Pastatykite gaminį įkrovimo įrenginyje.
2. Atlikite 1–3 veiksmus, aprašytus *Prieiga prie meniu psl. 21*.
3. **Kelių pasirinkimų** mygtukais eikite per meniu ir pasirinkite *Installation > Test settings > Test OUT > Remote start 1 or Remote start 2* (Diegimas > Testuoti nustatymus > Testuoti > Pradėti pjovimą ne stotyje 1 arba Pradėti pjovimą ne stotyje 2).

4. Paspauskite **OK** (gerai).
5. Paspauskite **START** mygtuką.
6. Uždarykite liuką.
7. Patikrinkite, ar gaminys aptiko plotą.

3.9.3.5 Užvažiavimo už kontūro funkcijos nustatymas

Gaminio priekis visada juda už kontūro kabelio nurodytą atstumą iki tol, kol gaminys grįžta į darbo zoną. Gamykliniai nustatymai 25 cm. Galite pasirinkti 20-30 cm atstumą.

1. Atlikite 1–3 veiksmus, aprašytus *Prieiga prie meniu psl. 21*.
2. **Kelių pasirinkimų** mygtukais eikite per meniu ir pasirinkite *Installation > Drive Past Wire* (Diegimas > Užvažiavimas už kontūro).
3. Naudodami **skaičių mygtukus**, nurodykite atstumą metrais.
4. Nuspauskite **ATGAL** mygtuką.

3.9.4 Saugumo lygis



Galima pasirinkti vieną iš 3 gaminio saugumo lygių.

Funkcija	Low (žemas)	Medium (vidutinis)	Hight (aukštas)
Pavojaus signalas			X
PIN request (PIN reikalavimas)		X	X
Automatinis tam tikros trukmės blokavimas	X	X	X

- **Pavojaus signalas** - jis įsijungia, jeigu PIN kodas neįvedamas po 10 sekundžių kai buvo nuspaustas **STOP** mygtukas. Pavojaus signalas įsijungia, jeigu gaminys yra pakeliamas. Pavojaus signalas išsijungia, kai įvedamas PIN kodas.
- **PIN kodas** – norint užsitikrinti prieigą prie gaminio meniu struktūros būtina įvesti PIN

kodą. Įvedus neteisingą PIN kodą penkis kartus iš eilės, gaminys kuriam laikui yra blokuojamas. Blokavimo trukmė taikoma už kiekvieną kitą neteisingo kodo įvedimą.

- **Automatinis tam tikros trukmės blokavimas** – gaminys blokuojamas, jeigu PIN kodas neįvedamas per 30 dienų. Norėdami užsitikrinti prieigą prie gaminio įveskite PIN kodą.

3.9.4.1 PIN kodo keitimas

1. Atlikite *Prieiga prie meniu psl. 21* nustatytus 1–3 veiksmus.
2. **Kelių pasirinkimų** mygtukais eikite per meniu ir pasirinkite *Security > Change PIN code* (Saugumas > Keisti PIN kodą).
3. Įveskite naują PIN kodą.
4. Paspauskite **OK** (gerai).
5. Įveskite naują PIN kodą.
6. Paspauskite **OK** (gerai).
7. Pasižymėkite naują PIN kodą. Žr. *Įvadas psl. 3*.

3.9.4.2 Saugumo lygio nustatymas

Pasirinkite 1 iš 3 gaminio saugumo lygių

1. Atlikite 1–3 veiksmus, aprašytus *Prieiga prie meniu psl. 21*.
2. **Kelių pasirinkimų** mygtukais eikite per meniu ir pasirinkite *Security > Security level* (Saugumas > Saugumo lygis).
3. **Kelių pasirinkimų** mygtukais pasirinkite saugumo lygį.
4. Paspauskite **OK** (gerai).

3.9.4.3 Naujo kontūro signalo kūrimas

Kontūro signalas parenkamas atsitiktinai ir sukuria unikalų ryšį tarp gaminio ir įkrovimo stoties. Tik retais atvejais gali prireikti naujo signalo, pavyzdžiui, jeigu dvi gretimos instaliacijos naudoja labai panašius signalus.

1. Pastatykite gaminį į įkrovimo įrenginį.
2. Atlikite *Prieiga prie meniu psl. 21* nustatytus 1–3 veiksmus.
3. **Kelių pasirinkimų** mygtukais eikite per meniu ir pasirinkite *Security > New loop signal* (Saugumas > Naujo kontūro signalas).
4. Paspauskite *Gerai* ir palaukite patvirtinimo, kad kontūro signalas sugeneruotas. Tai paprastai trunka apie 10 sekundžių.

3.9.5 Nustatymai



Nustatymuose galite pakeisti bendruosius savo gaminio nustatymus.

3.9.5.1 Ekonominis režimas

Ekonominis režimas sustabdo signalą kontūro kabelyje, gido kabelyje ir įkrovimo sotyje, kai gaminys stovi ar krauna.

Pasižymėkite: Naudokite *ECO režimą*, kad sutaupytumėte energijos ir išvengtumėte sąveikos su kita įranga, pvz., klausos aparatais ar garažo durimis.

Pasižymėkite: Paspauskite mygtuką **STOP** prieš pašalindami gaminį iš įkrovimo stoties. Jei ne, gaminio negalima paleisti darbo srityje.

Ekonominio režimo nustatymas

1. Atlikite 1–3 veiksmus, aprašytus *Prieiga prie meniu psl. 21*.
2. **Kelių pasirinkimų** mygtukais eikite per meniu ir pasirinkite *Settings > ECO mod* (Nustatymai > ECO režimas).
3. Paspauskite *OK* (gerai).

3.9.5.2 Laiko ir datos nustatymas:

1. Atlikite *Prieiga prie meniu psl. 21* nustatytus 1–3 veiksmus.
2. **Kelių pasirinkimų** mygtukais eikite per meniu ir pasirinkite *Settings > Time & Date* (Nustatymai > Laikas ir data).
3. Naudodami **skaičių mygtukus** nustatykite laiką, tada paspauskite mygtuką *OK* (gerai).
4. Naudodami **skaičių mygtukus** nustatykite datą, tada paspauskite mygtuką *OK* (gerai).
5. Naudodami **kelių pasirinkimų mygtukus** nustatykite laiko formatą, tada paspauskite mygtuką *OK* (gerai).
6. Naudodami **kelių pasirinkimų mygtukus** nustatykite datos formatą, tada paspauskite mygtuką *OK* (gerai).

3.9.5.3 Kalbos nustatymas

1. Atlikite 1–3 veiksmus, aprašytus *Prieiga prie meniu psl. 21*.
2. **Kelių pasirinkimų** mygtukais eikite per meniu ir pasirinkite *Settings > Language* (Nustatymai > Kalba).
3. Naudodami **kelių pasirinkimų mygtukus** pasirinkite kalbą, tada paspauskite mygtuką *OK* (gerai).

3.9.5.4 Šalies nustatymas

1. Atlikite 1–3 veiksmus, aprašytus *Prieiga prie meniu psl. 21*.
2. **Kelių pasirinkimų** mygtukais eikite per meniu ir pasirinkite *Settings > Country* (Nustatymai > Šalis).
3. Naudodami **kelių pasirinkimų mygtukus** pasirinkite šalį, tada paspauskite mygtuką *OK* (gerai).

3.9.5.5 Foninio apšvietimo nustatymas (R38Li, R40Li, R45Li, R50Li)

Kad gaminys matytųsi darbo zonoje naktį, galima nustatyti, kad šviestų dirbančio roboto ekranas:

1. Atlikite *Prieiga prie meniu psl. 21* nustatytus 1–3 veiksmus.
2. **Kelių pasirinkimų** mygtukais eikite per meniu ir pasirinkite *Settings > Backlight* (Nustatymai > Foninis apšvietimas).
3. Pasirinkite vieną iš pateikiamų parinkčių:
 - *Auto*: Ekranas šviečia 1 min. po paskutinio mygtuko paspaudimo.
 - *ON*: Ekranas šviečia visą gaminio darbo laiką. Ekranas nešviečia, kai gaminys sustoja dėl laikmačio nustatymo arba klūties.

3.9.5.6 Pradėti pjovimą ne stotyje funkcijos nustatymas (R38Li, R40Li, R45Li, R50Li)

1. Atlikite *Prieiga prie meniu psl. 21* nustatytus 1–3 veiksmus.
2. **Kelių pasirinkimų** mygtukais eikite per meniu ir pasirinkite *Installation > Remote start > Proportion* (Laikmatis > Pradėti pjovimą ne stotyje > Proporcija).
3. Pasirinkite, kaip dažnai turi būti naudojama funkcija *Remote start* (Pradėti pjovimą ne stotyje). Yra 5 parinktys:
 - *Never* (Niekada) (apie 0 %)

- Rarely (Retai) (apie 20 %)
- Medium (Vidutiniškai) (apie 50 %)
- Often (Dažnai) (apie 80 %)
- Always (Visada) (100 %)

4. Paspauskite *OK* (gerai).

3.9.5.7 Vejos aprėpties funkcijos nustatymas (R38Li, R40Li, R45Li, R50Li)

Funkcija *Calibrate guide* suteikia galimybę patikrinti, gaminyje gali sekti gido kabeliu iš įkrovimo stoties.

1. Pastatykite gaminį į įkrovimo įrenginį.
2. Atlikite *Prieiga prie meniu psl. 2* nustatytus 1–3 veiksmus.
3. **Kelių pasirinkimų** mygtukais eikite per meniu ir pasirinkite *Settings > Calibrate guide* (Nustatymai > Kalibruoti gido kabelį), tada paspauskite *OK* (gerai).
Gaminys išvažiuoja iš įkrovimo stoties, priešais įkrovimo stotį atlieka kalibravimo procesą ir nuseka gido kabeliu iki susijungimo su kontūro kabeliu vietos ir pradeda pjauti.
4. Patikrinkite, ar gaminys gali sekti gido kabeliu iki pat susijungimo su kontūro kabeliu vietos.

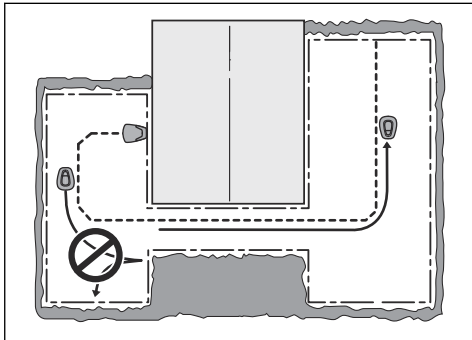

Jeigu gaminys negali sekti gido kabeliu iki pat susijungimo su kontūro kabeliu vietos, testas nepavyko. Gali būti, kad įrengimas atliktas nesilaikant instrukcijų, pateiktų *Norėdami patikrinti gido kabelį: psl. 20*.

Pasižymėkite: Dažniausiai pasitaikančios klaidos: paliekama per mažai vietos į kairę nuo gido kabelio (žvelgiant įkrovimo stoties kryptimi) arba

gido kabelis stačiu šlaitu nutiesiamas neįstrižai.
Žr. *Tyrimas, kur tiesti gido kabelį psl. 18*.

Jei bandymas nepavyksta, pataisykite instaliacijos klaidas ir patikrinkite iš naujo, naudodami funkciją *Calibrate guide* (Kalibruoti gido kabelį).

3.9.5.8 „Reset all user settings“ (atkurti gamyklinius parametrus)

1. Atlikite 1–3 veiksmus, aprašytus *Prieiga prie meniu psl. 21*.
2. **Kelių pasirinkimų** mygtukais eikite per meniu ir pasirinkite *Settings > Reset user settings* (Nustatymai > Nustatyti vartotojo nustatymus iš naujo).
3. Naudodami **kelių pasirinkimų mygtukus** pasirinkite šalį, tada paspauskite mygtuką *OK* (gerai).
4. Įveskite PIN kodą.
5. Paspauskite *OK* (gerai), kad atkurtumėte gamyklinius nustatymus.

Pasižymėkite: *Saugumo lygis, PIN kodas, kontūro signalas, pranešimai, data ir laikas, kalba ir Šalies nustatymai* nenustatomi iš naujo.

3.9.5.9 Meniu Apie

Meniu *About* (apie) pateikiama informacija apie roboto vejąpovės serijos numerį ir skirtingas programinės aparatinės įrangos versijas.

4 Naudojimas

4.1 Pagrindinis jungiklis



PERSPĖJIMAS: Prieš įjungdami gaminį atidžiai perskaitykite saugos nurodymus.



PERSPĖJIMAS: Saugokite rankas bei kojas ir neikiškite jų prie besisukančių peilių. Kai variklis veikia, niekuomet neikiškite arti gaminio ar po juo rankų ar kojų.



PERSPĖJIMAS: Nenaudokite gaminio, jeigu darbinime plote yra žmonių, visų pirma vaikų, ar gyvūnų.

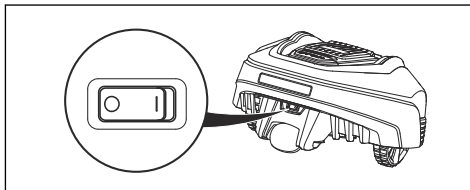

- Norėdami paleisti gaminį, **pagrindinį jungiklį** pasukite į 1 padėtį.
- Nustatykite **pagrindinį jungiklį** į 0 padėtį, kai gaminys nenaudojamas arba prieš atliekant tikrinimo ar tvarkymo darbus.

Kai **pagrindinis jungiklis** nustatytas į 0 padėtį, gaminio variklio paleisti negalima.

4.2 Pjaustytuvo įjungimas

1. Paspauskite **STOP** mygtuką, kad atidarytumėte dangtelį.
2. Pagrindinį jungiklį pasukite į 1 padėtį.
3. Įveskite PIN kodą.
4. Paspauskite **START** mygtuką.

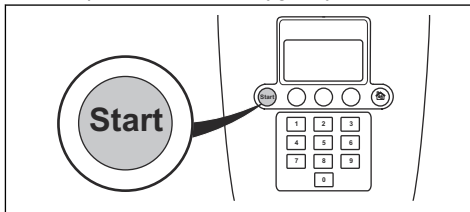

5. Uždarykite liuką.

Pasižymėkite: Jeigu gaminys laikomas įkrovimo stotyje, jis išvažiuos iš įkrovimo stoties tik tada, kai baterija bus visiškai įkrauta ir jei veikimo laikmatis bus nustatytas taip, kad leistų jam dirbti.

Pasižymėkite: Prieš uždarydami dangtelį, paspauskite **START** mygtuką, kad gaminys pradėtų dirbti. Jeigu **START** mygtukas nenuspaudžiamas, pasigirsta pranešimo signalas ir gaminys nepajuda iš vietos.

4.3 Darbo režimai

Veikimo režimo mygtuko simbolis yra namas. Nuspaudus **Režimas** galima rinktis šiuos darbo režimus:

- Home (Pagrindinis)
- Automatinis
- MAN (Rankinis)

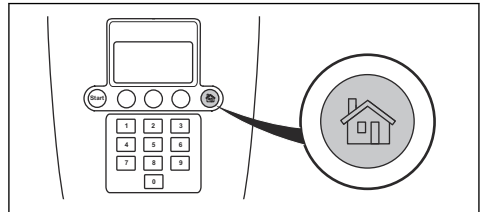

4.3.1 Stovėjimo režimas

Veikimo režimas *Home* (Stovėjimas) – šiuo atveju gaminys lieka stovėti įkrovimo įrenginyje tol, kol pasirenkamas kitas darbo režimas. *Stovėjimo* režimas taip pat naudojamas siekiant išbandyti, ar gaminys gali sekti gido kabelį ir prisijungti prie įkrovimo stoties.

4.3.2 Automatinis režimas

Auto (Automatinis) režimas – įprastinis veikimo režimas, kai gaminys pjauna žolę ir yra įkraunamas automatiškai.

4.3.3 Rankinis režimas

Norint pjauti antrinius plotus būtina pasirinkti režimą *Man* (Rankinis). Gaminui veikiant *Rankiniu* režimu, naudotojas turi stumdyti gaminį

tarp pagrindinės ir antrinės zonos. Gaminys juda, kol išsikrauna baterija.

Kai baterija iškraunama, gaminys sustoja ir gaminio ekrane rodomas pranešimas *Needs manual charging* (Reikalingas rankinis įkrovimas). Pastatykite gaminį į įkrovimo stotį baterijai įkrauti. Kai baterija įkraunama, gaminys pajuda iš įkrovimo stoties ir sustoja. Gaminys yra paruoštas darbui, tačiau pirmiausia jam reikia operatoriaus patvirtinimo.

Pasižymėkite: Jei įkrovę bateriją norite nupjauti pagrindinę zoną, prieš pastatydami gaminį įkrovimo stotyje nustatykite *Automatinį* režimą.

4.4 Gaminio sustabdymas

1. Paspauskite **STOP** mygtuką ant roboto veļapjovės.

Sustoja robotas veļapjovė ir peilių variklis.

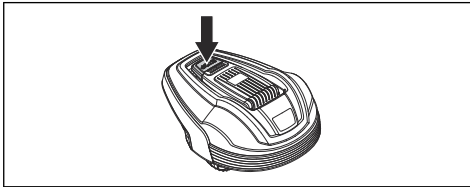

4.5 Gaminio išjungimas

1. Paspauskite **STOP** mygtuką ant roboto veļapjovės.
2. **Pagrindinį jungiklį** pasukite į 0 padėtį.

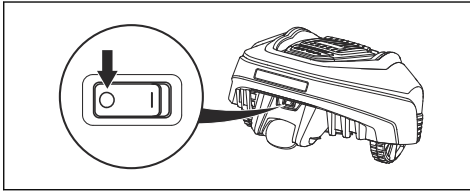

PERSPĖJIMAS: Gaminį visada išjunkite pagrindiniu jungikliu, jeigu reikia jį techniškai prižiūrėti arba išvežti iš darbo zonos.

4.6 Laikmatis ir stovėjimas

Kad veja nebūtų išvažinėta, naudokite laikmačio funkciją. Žr. *Laikmačio nustatymai psl. 22*.

4.6.1 Laukimo režimas

Gaminiui yra iš anksto nustatytas budėjimo režimo tarpsnis atsižvelgiant į lentelę „Budėjimo režimo tarpsnis“ Budėjimo režimo laiką galima išnaudoti, pvz., veļos laistymui arba žaidimams ant veļos.

Modelis	Budėjimo režimas, min. val. per dieną
GARDENA R38Li	12
GARDENA R40Li	12
GARDENA R45Li	12
GARDENA R50Li	12
GARDENA R70Li	8
GARDENA R80Li	7

4.6.2 1 pavyzdys

Šis pavyzdys taikomas gaminiams, kurių nurodyta darbo zona sudaro 500 m², tačiau robotas principas yra toks pat, kaip kitų modelių.

Laikmačio nustatymas, Period 1 (1 laikotarpis): 08:00 - 22:00

Aktyvus laikotarpis (A): 08:00 - 20:00

Pagal laikmačio nustatymus gaminys pradeda pjauti žolę 08:00 valandą. Tačiau robotas parkuojamas įkrovimo stotyje stovėjimo režimu nuo 20:00 valandos ir laikomas ten iki 08:00 valandos, kai jis vėl pradeda pjauti žolę.

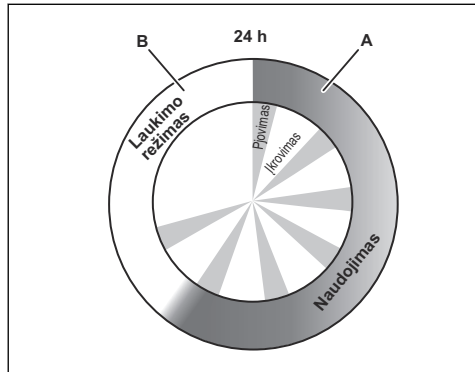

Pavyzdys: Nurodyta darbo sritis 500 m²	
Darbas, A = maks. val.	12
Įkrovimas / stovėjimas, B = min. val.	12

4.6.3 2 pavyzdys

Šis pavyzdys taikomas gaminiams, kurių nurodyta darbo zona sudaro 500 m², tačiau principas yra toks pat, kaip kitų modelių.

Laikmačio nustatymus galima padalyti į 2 darbo laikotarpius, kad išvengtumėte pjovimo, kai paprastai vykdomos kitos veiklos. Laikmačio nustatymas yra padalytas į 2 darbo laikotarpius, bendras minimalus stovėjimo laikotarpis turi būti atitiktas budėjimo laiko lentelę. žr. *Laikymo režimas psl. 28*.

Laikmačio nustatymas, 1 laikotarpis (A): 08:00 - 18:00

Laikmačio nustatymas, 2 laikotarpis (C): 20:00 - 23:00

Aktyvus laikotarpis (A): 08:00 - 18:00

Aktyvus laikotarpis (C): 20:00 - 22:00

Gaminys veikia nuo 08:00 iki 18:00. Jis vėl pradės darbą 20:00, bet sustos 22:00 perėjęs į stovėjimo režimą ir vėl pradės dirbti 08:00.

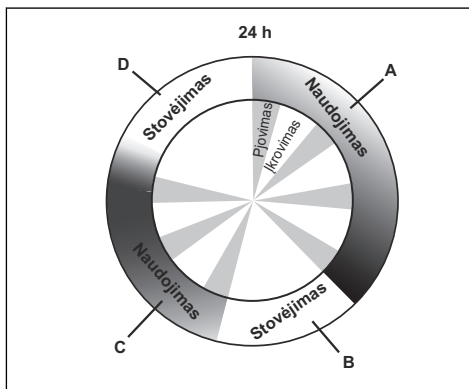

Pavyzdys: Nurodyta darbo sritis 500 m²	
Darbas, A + C = maks. val.	12
Įkrovimas / stovėjimas, B + D = min. val.	12

4.7 Norėdami įkrauti akumuliatorių

Jeigu gaminys yra naujas arba ilgesnį buvo laikytas sandėlyje, jo akumuliatorius gali būti tuščias, todėl prieš naudojant gaminį būtina įkrauti jo akumuliatorių. Veikdamas *Automatiniu* režimu gaminys automatiškai kaitalioja pjovimo ir įkrovimo režimus.



PERSPĖJIMAS: Gaminį įkraukite tik tam skirtame įkrovimo įrenginyje ir naudodami tam skirtą maitinimo šaltinį. Netinkamai naudojant galima patirti elektros smūgį, akumuliatorius gali perkaisti arba iš jo gali pradėti sunktis korozinis skystis.

Pradėjus sunktis elektrolitui, skalaukite vandeniu, ir kreipkitės į gydytoją, jeigu elektrolito patenka į akis.

1. **Pagrindinį jungiklį** pasukite į 1 padėtį.
2. Pastatykite gaminį į įkrovimo įrenginį.
3. Atidarykite dangtį ir įstatykite gaminį kaip įmanoma toliau, siekiant užtikrinti tinkamą sąveiką tarp gaminio ir įkrovimo stoties.
4. Ekrane pateikiamas pranešimas, kad vyksta įkrovimas.

4.8 Pjovimo aukščio reguliavimas

Pjovimo aukštis gali kisti nuo MIN(2 cm / 0.8 col.) iki MAX (5 cm / 2 col.).

Pasižymėkite: Pirmą savaitę po naujos instaliacijos, turi būti nustatytas MAX pjovimo aukštis, kad nepažeistų kontūro kabelio. Po to pjovimo aukštį galima mažinti po vieną pakopą kas antrą savaitę, kol bus pasiektas norimas pjovimo aukštis.

4.8.1 Pjovimo aukščio reguliavimas

1. Paspauskite **STOP** mygtuką, kad sustabdytumėte gaminį ir atidarykite dangtelį.
2. Pasukite aukščio reguliavimo rankenėlę į reikiamą padėtį. Pasirinkta padėtis nurodoma oranžiniu stulpeliu ant aukščio reguliavimo indikatoriaus.
 - Norėdami padidinti pjovimo aukštį, sukite prieš laikrodžio rodyklę.

- Norėdami sumažinti pjovimo aukštį sukite pagal laikrodžio rodyklę.

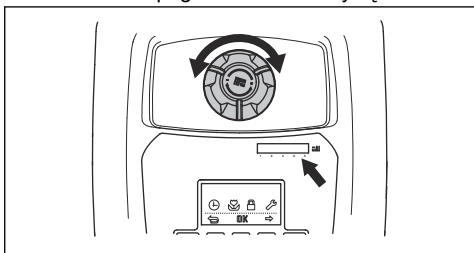

3. Uždarykite liuką.

5 Techninė priežiūra

5.1 Įvadas – priežiūra

Tam, kad gaminys veiktų patikimai ir būtų ilgesnė jo eksploatacijos trukmė: reguliariai tikrinkite ir valykite gaminį ir, jei reikia, keiskite susidėvėjusias dalis. Visus techninės priežiūros ir remonto darbus privaloma atlikti atsižvelgiant į GARDENA instrukcijas. Žr. *Garantijos sąlygos psl. 50*.

Jeigu gaminys pradedamas naudoti pirmą kartą, jo pjovimo diską ir peilius reikia tikrinti kartą per savaitę. Jei per šį periodą nusidėvėjimas buvo mažas, apžiūrų intervalą galite pailginti.

Svarbu, kad peilių diskas suktųsi lengvai. Peilių kraštai neturi būti pažeisti. Peilių eksploataavimo trukmė labai įvairi ir priklauso nuo įvairių veiksnių, pvz.:

- Darbo trukmės ir darbo ploto dydžio.
- Žolės tipo ir sezoninio augimo.
- Dirvožemio, smėlio ir trąšų naudojimo.
- Nuo to, ar vejoje yra įvairių daiktų, pvz., kankorėžių, vėjo nulaužtų šakų, žaislų, įrankių, akmenų, šaknų ir t. t.

Palankiomis sąlygomis naudojimo trukmė yra nuo 4 iki 7 savaičių. Peilių keitimas, žr. *Peilių keitimas psl. 32*.

Pasižymėkite: Dirbant atšipusiais peiliais prastėja pjovimo rezultatai. Žolė nupjaunama ne taip lygiai, pjovimui reikia daugiau energijos, todėl gaminys negali nupjauti didelių plotų.



PERSPĖJIMAS: Prieš imdamiesi bet kurių techninės priežiūros darbų privalote išjungti gaminį.



PERSPĖJIMAS: Mūvėkite apsaugines pirštines.

5.2 Nuvalyti įrenginį

Svarbu, kad gaminys būtų švarus. Jeigu į vejamą ratą įsivelia daug žolės, ji taip pat sunkiau užvažiuoja į šlaitą. Rekomenduojame valyti šepetiu.

GARDENA kaip priedą siūlo įsigyti specialų valymo ir priežiūros rinkinį. Susisiekite su „GARDENA“ techninės priežiūros centru.



PASTABA: Niekada gaminio neplaukite nei aukšto slėgio plovimo įrenginiu, nei tekančiu vandeniu. Niekada nevalykite tirpikliais.

5.2.1 Važiuklė ir peilių diskas

Važiuklę ir peilių diskus tikrinkite kartą per savaitę.

1. **Pagrindinį jungiklį** pasukite į 0 padėtį.
2. Paverskite gaminį ant šono.
3. Išvalykite pjovimo diską ir važiuklę pvz., indų šepetiu. Kartu patikrinkite, ar pjovimo diskas nekliūna už pėdų apsaugos. Taip pat patikrinkite, ar peiliai nepažeisti ir ar jie sukasi nestrigdami.

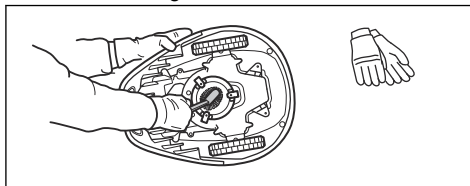

5.2.2 Ratai

Valykite aplink priekinius ir galinius ratus, taip pat galinio rato laikiklį. Žolė ratuose gali paveikti tai, kaip robotas dirbs šlaituose.

5.2.3 Dangtelis

Korpusą valykite drėgna, minkšta kempine arba šluoste. Jei korpusas labai purvinas, panaudokite muilo tirpalą arba plovimo skystį.

5.2.4 Įkrovimo stotis

Reguliariai valykite įkrovimo stotį nuo žolės, lapų, šakelių ir kitų objektų, kurie gali sutrukdyti vejamajam prisijungti prie įkrovimo stoties.



PERSPĖJIMAS: Prieš atlikdami bet kokius techninės priežiūros darbus ar valydami įkrovimo stotį arba maitinimo šaltinį atjunkite įkrovimo stotį iš lizdo.

5.3 Peilių keitimas



PERSPĖJIMAS: Naudokite tik tinkamo tipo peilius ir varžtus. „GARDENA“ garantuoja saugumą tik naudojant originalius peilius. Jei keisite tik peilius, o varžtus naudosite tuos pačius, pjaunant varžtai gali susidėvėti ir nutrūkti. Peiliai tada gali būti išsviesti iš po korpuso ir rimtai sužeisti.

Saugumo sumetimais nedelsdami pakeiskite susidėvėjusias arba pažeistas vejamovės detales. Siekiant geriausių pjovimo rezultatų ir mažų energijos sąnaudų, roboto peilius reikia reguliariai keisti, net jei jie yra sveiki. Siekiant subalansuoti pjovimo sistemą, tuo pačiu metu būtina pakeisti visus 3 peilius ir varžtus. Naudokite GARDENA originalius peilius su H ir karūnos logotipu, žr. *Garantijos sąlygos psl. 50*.

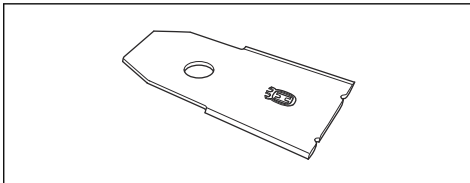

5.3.1 Peilių keitimas

1. Pagrindinį jungiklį nustatykite į 0 padėtį.

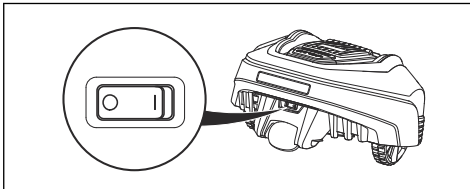

2. Apverskite gaminį. Padėkite gaminį ant minkšto ir švaraus paviršiaus, kad nesubraižytumėte korpuso ir dangčio.
3. Išsukite 3 varžtus. Naudokite paprastą arba kryžminį atsuktuvą.

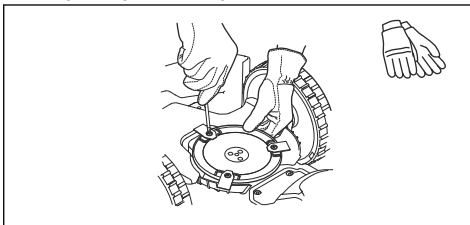

4. Pašalinkite visus peilius ir varžtus.
5. Priveržkite naujus peilius ir varžtus.
6. Patikrinkite, ar peiliai sukasi nestrigdami.

5.4 Programinės aparatinės įrangos atnaujinimas

Jei techninės priežiūros darbus atlieka GARDENA klientų aptarnavimo atstovas, galimus programinės aparatinės įrangos atnaujinimus į robotą vejamovę atsiunčia techninės priežiūros specialistas.

5.5 Akumulatorius



PERSPĖJIMAS: Gaminį įkraukite tik tam skirtame įkrovimo įrenginyje. Netinkamai naudojant galima patirti elektros smūgį, akumulatorius gali perkaisti arba iš jo gali pradėti sunktis korozinis skystis. Pradėjus sunktis elektrolitui, nuskalaukite vandeniu, o patekus į akis kreipkitės į medikus.



PERSPĖJIMAS: Naudokite tik gamintojo rekomenduojamus originalius akumulatorius. Naudojant kitus akumulatorius negalima garantuoti gaminio saugumo. Nenaudokite neįkraunamų akumuliatorių.



PASTABA: Prieš laikymą žiemą bateriją būtina pilnai įkrauti. Pilnai baterijos neįkrovus galite ją sugadinti ir kai kuriais atvejais ji taps netinkama naudoti.

Jeigu vejamovės veikimo laikas tarp įkrovimų trumpesnis nei standartinis veikimo laikas, tai reiškia, kad baterija paseno ir ją reikia pakeisti.

Pasižymėkite: Baterijos eksploatavimo trukmė priklauso nuo sezono trukmės ir gaminio darbo valandų skaičiaus per parą. Jeigu sezonas ilgas arba gaminys kasdien ilgai veikia, bateriją reikės keisti dažniau. Akumulatorius veikia gerai, kol gaminys gerai pjauna žolę.

5.5.1 Akumulatoriaus keitimas



PERSPĖJIMAS: Naudokite tik gamintojo rekomenduojamas originalius akumulatorius. Naudojant kitokias baterijas negalima garantuoti gaminio saugumo. Nenaudokite neįkraunamų baterijų.

1. **Pagrindinį jungiklį** pasukite į 0 padėtį.
2. Nustatykite pjovimo aukštį iki žemiausios padėties.
3. Apverskite gaminį. Padėkite gaminį ant minkšto ir švaraus paviršiaus, kad nesubraižytumėte korpuso ir ekrano dangtelio.
4. Švariai nuvalykite plotą aplink akumulatoriaus gaubtą.
5. Iš baterijos dangčio išsukite 4 varžtus („Torx“ 20) ir jį nuimkite.

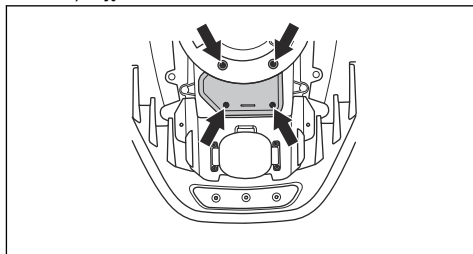

6. Nuimkite baterijos laikiklio varžtą ir laikiklį.
7. Traukdami už dirželių išimkite bateriją.
8. Įdėkite naują originalią bateriją.



PASTABA: Nespauskite baterijos. Norint akumuliatorių įdėti į vietą, reikia paspausti kontaktinę plokštelę.

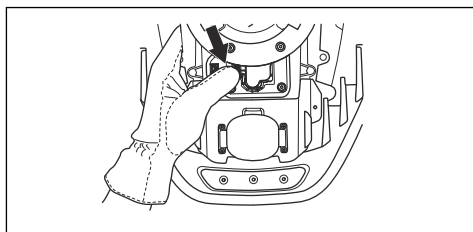

9. Pritvirtinkite baterijos laikiklį varžtu.

10. Uždėkite akumulatoriaus dangtelį, nepriverždami laido gnybtų.



PASTABA: Jeigu matoma, kad akumulatoriaus dangtelio sandariklis yra pažeistas, būtina pakeisti visą akumulatoriaus dangtelį.

11. Prisukite baterijos dangtį 4 varžtais („Torx“ 20).
12. Nustatykite reikiamą pjovimo aukščio lygį.

5.6 Techninė priežiūra pasibaigus sezonui

Prieš padedant gaminį į sandėlį žiemai, jo techninę priežiūrą turi atlikti GARDENAKlientų aptarnavimo atstovas. Reguliari prieš žiemą atliekama techninė priežiūra – tinkamas būdas išlaikyti gerą gaminio būseną ir užtikrinti geriausias sąlygas naujam sezonui be jokių trukdžių.

Techninė priežiūra paprastai apima:

- Nuodugnų korpuso, važiuoklės, pjovimo disko ir visų kitų judančių dalių nuvalymą.
- Gaminio funkcijų ir sudedamųjų dalių išbandymą.
- Dylančių detalių, pvz., peilių ir guolių patikrinimą ir pakeitimą.
- Gaminio akumulatoriaus talpos išbandymą, taip pat rekomendaciją jį pakeisti, jeigu būtina.
- Jeigu prieinama nauja programinė aparatinė įranga, gaminys yra naujinamas.

6 Gedimai ir jų šalinimas

6.1 Įvadas – gedimų šalinimas

Šiame skyriuje aprašyti gedimai bei požymiai ir pateikiamos instrukcijos gali jums padėti, jei robotas vejaplovė neveikia taip, kaip numatyta. Daugiau gedimų šalinimo veikslių pasiūlymų ir simptomų galima rasti www.gardena.com.

6.2 Fault messages (klaidų pranešimai)

Toliau pateikiami keli klaidų pranešimai, kurie gali būti rodomi roboto vejaplovės ekrane. Jei tas pats pranešimas atsiranda dažnai, susisiekite su GARDENA klientų aptarnavimo atstovu.

Pranešimas	Priežastis	Veiksmas
<i>Dešinio / kairio rato variklis užblokuotas</i>	Žolė ar kitas pašalinis daiktas apsvyniojo aplink varantįjį ratą.	Patikrinkite varantįjį ratą ir pašalinkite trukdį.
<i>Užblok. pjovimo sistema</i>	Žolė ar kitas pašalinis daiktas apsvyniojo aplink pjovimo diską.	Patikrinkite varantįjį ratą ir pašalinkite trukdį.
	Pjovimo diskas baloje.	Perkelkite robotą vejaplovę ir neleiskite vandeniui kauptis darbo zonoje.
<i>Trapped (įstrigęs)</i>	Gaminys kažkur užkliuvo ar įstrigo.	Išlaisvinkite robotą vejaplovę ir pašalinkite kliūtis.
	Robotas vejaplovė susidūrė su kliūtimis ir įstrigo.	Patikrinkite, ar yra kokių nors kliūčių, kurios trukdo robotui vejaplovei išvažiuoti iš šios vietos.
<i>Outside working area (už darbinės teritorijos ribų)</i>	Įkrovimo stoties kontūro kabelio jungtys susikerta.	Patikrinkite, ar kontūro kabelis prijungtas teisingai.
	Kontūro kabelis per arti darbo zonos krašto.	Patikrinkite, ar kontūro kabelis nutiestas pagal instrukcijas. Žr. <i>Kontūro kabelio tiesimas psl. 19.</i>
	Per didelis darbo zonos nuolydis ties kontūro kabeliu.	
	Kontūro kabelis aplink atskirtą vietą paklotas neteisinga kryptimi.	
	Trukdžiai dėl metalinių objektų (tvorų, plieninių tvirtinimų) arba arti yra užkastų kabelių.	Perkelkite kontūro kabelį.
Gaminys sunkiai atskiria signalą dėl šalia esančio įrengimo.	Pastatykite gaminį į įkrovimo stotį ir sukurkite naują kontūro signalą.	

Pranešimas	Priežastis	Veiksmas
<i>Akumulatorius išsikrovęs</i>	Gaminys neranda įkrovimo stoties.	Patikrinkite, ar įkrovimo stotis ir gido kabelis įrengti pagal instrukcijas. Žr. <i>Norėdami patikrinti gido kabelį: psl. 20.</i>
	Gido kabelis pažeistas arba neprijungtas.	Suraskite gedimą ir pataisykite.
	Akumulatorius susidėvėjęs.	Pakeiskite akumuliatorių. Žr. <i>Akumulatoriaus keitimas psl. 33.</i>
	Sugedusi įkrovimo stoties antena.	Patikrinkite, ar įkrovimo stoties signalinė lemputė mirksi raudona spalva. Žr. <i>Įkrovimo stoties signalinė lemputė psl. 40.</i>
<i>Wrong PIN code (neteisingas PIN kodas)</i>	Įvestas neteisingas PIN kodas. Galima atlikti penkis bandymus; po to klaviatūra blokuojama penkioms minutėms.	Įveskite teisingą PIN kodą. Pamiršę PIN kodą, kreipkitės į GARDENA klientų aptarnavimo atstovą.
<i>No drive (nevažiuoja)</i>	Gaminys kažkur užkliuvo ar įstrigo.	Išlaisvinkite gaminį ir išsiaiškinkite sustojimo priežastį. Jeigu taip atsitiko dėl šlapios žolės, palaukite, kol ji išdžius.
	Darbo zonoje yra status šlaitas.	Jeigu nuolydis yra statesnis, jį reikia izoliuoti. Žr. <i>Tyrimas, kur tiesti gido kabelį psl. 18.</i>
	Kreipiamasis kabelis tiesiamas kampu ant nuolydžio.	Jeigu kreipiamasis kabelis tiesiamas ant šlaito, jį reikia tiesti kampu per visą šlaitą. Žr. <i>Norėdami patikrinti gido kabelį: psl. 20.</i>
<i>Wheel motor overloaded, right/left (per didelė rato variklio apkrova, dešiniojo / kairiojo)</i>	Gaminys kažkur užkliuvo ar įstrigo.	Išlaisvinkite gaminį ir išsiaiškinkite sustojimo priežastį. Jeigu taip atsitiko dėl šlapios žolės, palaukite, kol ji išdžius.
<i>Įkrovimo stotis užblokuota</i>	Gali būti prastas kontaktas tarp įkrovimo plokštelių ir kontaktinių plokštelių, todėl gaminiiui niekaip nepavyksta prisijungti prie įkrovimo stoties.	Pastatykite gaminį įkrovimo stotyje ir patikrinkite, ar geras kontaktas tarp įkrovimo plokštelių ir kontaktinių plokštelių.
	Kažkokia kliūtis trukdo gaminiiui judėti.	Pašalinkite kliūtį.
	Įkrovimo stotis pasvirusi arba sulinkusi.	Įsitikinkite, kad įkrovimo stotis įrengta ant visiškai lygaus ir horizontalaus paviršiaus. Įkrovimo stotis negali būti pasvirusi ar išlenkta.
<i>Įstrigo įkrovimo stotyje</i>	Gaminio kelyje yra kliūtis, trukdanti jam išvažiuoti iš įkrovimo stoties.	Pašalinkite kliūtį.
<i>Apversta</i>	Gaminys per daug pasviro arba apsvirtė.	Atverskite robotą.

Pranešimas	Priežastis	Veiksmas
<i>Needs manual charging (reikalingas rankinis įkrovimas)</i>	Gaminys nustatytas veikti darbo režimu <i>Secondary area</i> (antrinė zona).	Pastatykite gaminį įkrovimo stotyje. Tai normalus veikimas; nieko nereikia daryti.
<i>Sekantis startas hh:mm</i>	Laikmačio nustatymas neleidžia robotui vejamajam dirbti.	Pakeiskite laikmačio nustatymus. Žr. <i>Laikmačio nustatymai psl. 22.</i>
	Įjungtas įrenginio poilsio režimas. Robotas vejamajam turi iš anksto nustatytą stovėjimo laikotarpį pagal lentelę „Laukimo režimo laikas“	Tai normalus veikimas; nieko nereikia daryti.
	Roboto vejamajam laikrodis nerodo teisingo laiko.	Nustatykite laiką. Žr. <i>Laiko ir datos nustatymas: psl. 25.</i>
<i>Šiandienos plovimo darbai atlikti</i>	Įjungtas įrenginio poilsio režimas. Robotas vejamajam turi iš anksto nustatytą stovėjimo laikotarpį pagal lentelę „Laukimo režimo laikas“	Tai normalus veikimas; nieko nereikia daryti.
<i>Pakeltas</i>	Robotui vejamajam įstrigus, buvo įjungtas pakėlimo daviklis.	Paleiskite gaminį.
<i>Susidūrimo daviklio problema, priekinis / galinis</i>	Roboto korpusas negali lengvai judėti aplink savo važiuoklę.	Patikrinkite, ar roboto korpusas gali lengvai judėti aplink savo važiuoklę. Jei problema išlieka, pranešimas nurodo, kad ją turi spręsti įgaliotasis techninio aptarnavimo specialistas.
<i>Dešiniojo / kairiojo rato variklio problema</i>	Žolė ar kitas pašalinis daiktas apsvyrino aplink varantįjį ratą.	Nuvalykite ratus.

Pranešimas	Priežastis	Veiksmas
<i>Saugumo funkcijos gedimas</i>	Gaminyje kilo laikina su elektronika ar programine aparatinė įranga susijusi problema.	Paleiskite gaminį iš naujo. Jei problema išlieka, pranešimas nurodo, kad ją turi spręsti įgaliotasis techninio aptarnavimo specialistas.
<i>Electronic problem (Elektronikos triktis)</i>		
<i>Loop sensor problem, front/rear (priekinio / galinio kontūro jutiklio triktis)</i>		
<i>Charging system problem (įkrovimo sistemos triktis)</i>		
<i>Tilt sensor problem (pasvirimo daviklio triktis)</i>		
<i>Temporary problem (laikina triktis)</i>		
<i>Temporary battery problem (laikina akumuliatoriaus triktis)</i>	Gaminyje kilo laikina su baterija ar programine įranga susijusi problema.	Paleiskite gaminį iš naujo. Atjunkite ir iš naujo prijunkite akumuliatorių. Jei problema išlieka, pranešimas nurodo, kad ją turi spręsti įgaliotasis techninio aptarnavimo specialistas.
<i>Battery problem (akumuliatoriaus triktis)</i>		
<i>Per didelė įkrovimo srovė</i>	Netinkamas arba sugedęs maitinimo blokas.	Paleiskite gaminį iš naujo. Jei problema išlieka, pranešimas nurodo, kad ją turi spręsti įgaliotasis techninio aptarnavimo specialistas.

Pranešimas	Priežastis	Veiksmas
<i>Nėra kontūro signalo</i>	Neprijungtas maitinimo šaltinis.	Patikrinkite prijungimą prie maitinimo lizdo ir ar suveikė saugiklis.
	Žemos įtampos kabelis yra pažeistas arba neprijungtas.	Patikrinkite, ar nėra pažeistas žemos įtampos kabelis. Patikrinkite, ar jis gerai prijungtas prie įkrovimo stoties ir prie maitinimo šaltinio.
	Kontūro kabelis neprijungtas prie įkrovimo stoties.	Patikrinkite, ar kontūro kabelio jungtys tinkamai prijungtos prie įkrovimo stoties. Pakeiskite jungtis, jei jos pažeistos. Žr. <i>Kontūro kabelio tiesimas psl. 19.</i>
	Pažeistas kontūro kabelis.	Suraskite gedimą. Pakeiskite pažeistą kontūro kabelio atkarpą nauju kabeliu ir sujunkite, naudodami originalią jungiamąją movą. Žr. <i>Kabelio pažeidimo vietos nustatymas psl. 42.</i>
	Įjungtas <i>ekonominis režimas</i> , o gaminį buvo bandoma paleisti už įkrovimo stoties ribų.	Pastatykite gaminį įkrovimo stotyje ir paspauskite STOP mygtuką. Žr. <i>Ekonominis režimas psl. 25.</i>
	Kontūro kabelis neturi susikirsti, kai jis tiesiamas į arba iš salelės.	Įsitikinkite, kad kontūro kabelis nuties-tas atsižvelgiant į instrukcijas, pvz., reikiama kryptimi aplink salelę. Žr. <i>Kontū-ro kabelio tiesimas psl. 19.</i>
	Nutrūko ryšys tarp roboto vejpajovės ir įkrovimo stoties.	Pastatykite gaminį į įkrovimo stotį ir su-kurkite naują kontūro signalą.
	Trukdžiai dėl metalinių objektų (tvorų, plieninių tvirtinimų) arba arti yra užkas-tų kabelių.	Perkelkite kontūro kabelį.

6.3 Informaciniai pranešimai

Toliau pateikiami keli informaciniai pranešimai, kurie gali būti rodomi roboto veļapjovės ekrane. Jei tas pats pranešimas atsiranda dažnai, susisiekite su GARDENA klientų aptarnavimo atstovu.

Pranešimas	Priežastis	Veiksmas
<i>Low battery (akumulatorius išsikrovęs)</i>	Gaminys neranda įkrovimo stoties.	Patikrinkite, ar įkrovimo stotis ir gido kabelis įrengti pagal instrukcijas. Žr. <i>Norėdami patikrinti gido kabelį: psl. 20.</i>
	Kreipiamasis kabelis pažeistas arba neprijungtas.	Suraskite gedimą ir pataisykite.
	Akumulatorius susidėvėjęs.	Pakeiskite bateriją. Žr. <i>Akumulatorius psl. 32.</i>
	Sugedusi įkrovimo stoties antena.	Patikrinkite, ar įkrovimo stoties signalinė lempuė mirksi raudona spalva. Žr. <i>Įkrovimo stoties signalinė lempuė psl. 40.</i>
<i>Settings restored (nustatymai atkurti)</i>	Patvirtina, kad buvo įvykdyta funkcija <i>Reset all user settings (atkurti gamyklinius parametrus)</i> .	Tai normalu. Veiksmai nereikalingi.
<i>Guide not found (gido kabelis nerastas)</i>	Gido kabelis neprijungtas prie įkrovimo stoties.	Patikrinkite, ar kreipiamojo kabelio jungtys tinkamai prijungtos prie įkrovimo stoties. Žr. <i>Norėdami patikrinti gido kabelį: psl. 20.</i>
	Pažeistas gido kabelis.	Suraskite gedimą. Pakeiskite pažeistą gido kabelio atkarpą nauju kabeliu ir sujunkite, naudodami originalią jungiamąją movą.
	Gido kabelis neprijungtas prie kontūro kabelio.	Patikrinkite, ar gido kabelis teisingai prijungtas prie kontūro kabelio. Žr. <i>Norėdami patikrinti gido kabelį: psl. 20.</i>
<i>Kreipiamojo kabelio kalibravimas nepavyko</i>	Robotui veļapjovei nepavyko sukalibruoti gido kabelio.	Patikrinkite, ar gido kabeliai nutiesti pagal instrukcijas, Žr. <i>Tyrimas, kur tiesiti gido kabelį psl. 18.</i> Taip patikrinkite mažiausią atstumą į kairę nuo kreipiamojo laido. Žr. <i>Tyrimas, kur tiesiti gido kabelį psl. 18.</i>
<i>Kreipiamojo kabelio kalibravimas pavyko</i>	Robotui veļapjovei pavyko sukalibruoti gido kabelį.	Veiksmai nereikalingi.

6.4 Įkrovimo stoties signalinė lemputė

Nenutrūkstamai šviečiantis arba mirksintis žalias indikatorius nurodo, kad sumontuota sėkmingai. Jeigu pasirodys kitų ženklų, vadovaukitės toliau pateiktomis gedimų šalinimo instrukcijomis.

Daugiau informacijos žr. www.gardena.com. Jeigu vis tiek reikia pagalbos, kreipkitės į GARDENA klientų aptarnavimo atstovą.

Šviesa	Priežastis	Veiksmas
<i>Šviečianti žalia šviesa</i>	Gerai signalai	Veiksmai nereikalingi
<i>Mirksinti žalia šviesa</i>	Signalai geri ir įjungtas <i>ECO režimas</i> .	Veiksmai nereikalingi. Daugiau informacijos apie <i>ekonominį režimą</i> , žr. <i>Ekonominis režimas psl. 25</i> .
<i>Mirksintis mėlynas diodas</i>	Kontūro kabelis neprijungtas prie įkrovimo stoties.	Patikrinkite, ar kontūro kabelio jungtys tinkamai prijungtos prie įkrovimo stoties. Žr. <i>Norėdami patikrinti gido kabelį: psl. 20</i> .
	Kontūro kabelio pažeidimas.	Suraskite gedimą. Pakeiskite pažeistą kontūro kabelio atkarpą nauju kabeliu ir sujunkite, naudodami originalią jungiamąją movą.
<i>Mirksintis geltonas diodas</i>	Gido kabelis neprijungtas prie įkrovimo stoties.	Patikrinkite, ar gido kabelio jungtys tinkamai prijungtos prie įkrovimo stoties. Žr. <i>Norėdami patikrinti gido kabelį: psl. 20</i>
	Pažeistas gido kabelis.	Suraskite gedimą. Pakeiskite pažeistą gido kabelio atkarpą nauju kabeliu ir sujunkite, naudodami originalią jungiamąją movą.
<i>Mirksinti raudona šviesa</i>	Pažeista įkrovimo stoties antena.	Kreipkitės į GARDENA klientų aptarnavimo atstovą.
<i>Šviečianti raudona šviesa</i>	Grandinės plokštės gedimas arba netinkamas maitinimo šaltinis įkrovimo stotyje. Gedimą turi taisyti įgaliotasis techninės priežiūros specialistas.	Kreipkitės į GARDENA klientų aptarnavimo atstovą.

6.5 Požymiai

Jeigu jūsų robotas vejąpjovė neveikia taip, kaip turėtų, vadovaukitės požymių nustatymo vadovu.

www.gardena.com yra dažnai užduodamų klausimų (DUK) skyrelis, kuriame rasite atsakymus į daugybę įprastų klausimų. Jei vis tiek negalite rasti problemos priežasties, susisieki su GARDENA klientų aptarnavimo atstovu.

Požymiai	Priežastis	Veiksmas
Robotui vejąpjovėi nepavyksta prisijungti.	Kontūro kabelis nenutiestas ilga tiesia linija toli nuo įkrovimo stoties.	Patikrinkite, ar įkrovimo stotis buvo įrengta pagal instrukcijas, <i>Įkrovimo stoties išardymas psl. 19</i>
	Gido kabelis nebuvo įkištas į angą įkrovimo stoties apačioje.	Roboto veikimui svarbu užtikrinti, kad gido kabelis nutiestas tiesiai tinkamoje padėtyje po įkrovimo stotimi. Įsitinkite, kad gido kabelis visada įkištas į įkrovimo stoties angą. Žr. <i>Norėdami patikrinti gido kabelį: psl. 20.</i>
	Įkrovimo stotis stovi ant nuolydžio.	Įkrovimo stotis turi stovėti ant horizontalaus paviršiaus. Žr. <i>Tyrimas, kur statyti įkrovimo stotį psl. 15.</i>
Gaminys dirba netinkamu laiku	Reikia nustatyti gaminio laikrodį.	Nustatykite laikrodį. Žr. <i>Laiko ir datos nustatymas: psl. 25.</i>
	Neteisingi pjovimo pradžios ir pabaigos laikai.	Perkraukite pjovimo pradžios ir pabaigos laikų nustatymus. Žr. <i>Laikmačio nustatymas iš naujo psl. 22.</i>
Gaminys vibruoja	Dėl pažeistų peilių gali išsiderinti pjovimo sistema.	Patikrinkite peilius ir varžtus ir pakeiskite juos, jei būtina. Žr. <i>Peilių keitimas psl. 32.</i>
	Dėl per didelio kiekio peilių vienoje pozicijoje gali išsiderinti pjovimo sistema.	Patikrinkite, ar vienu varžtu pritvirtintas tik vienas peilis.
	Naudojami skirtingų versijų (storių) GARDENA peiliai.	Patikrinkite, ar peiliai skiriasi.
Gaminys važiuoja, tačiau jo peilių diskas nesisuka	Gaminys ieško įkrovimo stoties arba važiuoja į pradžios tašką.	Nereikia nieko daryti. Pjovimo diskas nesisuka, kai gaminys ieško įkrovimo stoties.
Tarp įkrovimų gaminys dirba trumpiau negu įprastai	Žolė ar pašaliniai daiktai stabdo pjovimo diską.	Nuimkite ir išvalykite pjovimo diską. Žr. <i>Nuvalyti įrenginį psl. 31.</i>
	Akumulatorius susidėvėjęs.	Pakeiskite akumuliatorių. Žr. <i>Akumulatoriaus keitimas psl. 33.</i>
Tiek pjovimo, tiek įkrovimo trukmė trumpesnė negu įprastai.	Akumulatorius susidėvėjęs.	Pakeiskite akumuliatorių. Žr. <i>Akumulatoriaus keitimas psl. 33.</i>

Požymiai	Priežastis	Veiksmas
Vejapjovė įkrovimo stotyje laikoma valandomis.	Robotas vejapjovė turi iš anksto nustatytą stovėjimo laikotarpį pagal lentelę „Laukimo režimo laikas“ Žr. <i>Laikmatis ir stovėjimas psl. 28.</i>	Nereikia nieko daryti.
	Įjungtas STOP mygtukas.	Atidarykite dangtelį, įveskite PIN kodą ir patvirtinkite paspausdami OK mygtuką. Paspauskite START mygtuką ir uždarykite dangtelį.
Netolygiai pjaunama.	Gaminys per dieną dirba per trumpai.	Pridėkite pjovimo laiko Žr. <i>Laikmačio nustatymo apskaičiavimas psl. 22.</i>
	Darbo zonos forma tokia, kad norint pasiekti visas nuošalias zonas, gaminys turi naudoti <i>Remote start</i> (Pradėti pjovimą ne stotyje).	Pervežkite gaminį į sausą vietą, žr. <i>Pradėti pjovimą ne stotyje 2 psl. 23.</i>
	Nustatymas <i>Proporcija</i> neatitinka darbo zonos išsidėstymo.	Įsitinkinkite, kad nustatėte tinkamą parinkties <i>Proporcija</i> reikšmę.
	Per didelė darbo zona.	Bandykite sumažinti darbo zonos plotą arba pailginti darbo laiką. Žr. <i>Laikmačio nustatymai psl. 22.</i>
	Atšipę peiliai.	Pakeiskite visus peilius. Žr. <i>Peilių keitimas psl. 32.</i>
	Žolė per aukšta pagal pasirinktą pjovimo aukštį.	Padidinkite pjovimo aukštį ir laipsniškai jį mažinkite.
	Prisikaupė žolės prie pjovimo disko arba variklio veleno.	Patikrinkite, ar netrukdomai ir lengvai sukasi pjovimo diskas. Jeigu ne, atsukite pjovimo diską ir pašalinkite žolę bei pašalinius daiktus. Žr. <i>Nuvalyti įrenginį psl. 31.</i>

6.6 Kabelio pažeidimo vietos nustatymas

Kabelio pažeidimai dažniausiai atsiranda dėl netyčinio fizinio kabelio pažeidimo, pvz., kai sklype vyksta darbai su kastuvu. Tose šalyse, kur žemė įšąla, kabelį gali sugadinti ir žemėje judantys aštriabriauniai akmenys. Kabelis gali nutrūkti, jeigu įrengiant jis buvo labai įtemptas.

Jeigu iš karto po kabelio paklojimo labai žemai pjaunate žolę, galite pažeisti kabelio izoliacinį sluoksnį. Dėl tokių pažeidimų kabelis nutrūks tik po kelių savaitių ar mėnesių. Siekiant šito išvengti, pirmąsias savaites po kabelio paklojimo visada žolę pjaukite pasirinkę didžiausią pjovimo aukštį, o po to nuosekliai kas antrą savaitę jį mažinkite, kol pasieksite normalų pjovimo aukštį.

Netinkamai sujungus kontūro kabelio galus per keletą savaitių gali nutrūkti grandinė. Netinkamas prijungimas, pvz. per silpnai replėmis suspausta originali jungiamoji mova arba buvo naudojama neoriginali blogesnės kokybės jungiamoji mova. Pirmiausiai patikrinkite visus sujungimus prieš sprendami kitas problemas.

Kabelio gedimą galima nustatyti palaiptu mažinant kabelio atstumą iki galimos gedimo vietos, kol lieka maža kabelio atkarpa.

Šis būdas netinka, jei įjungtas *ECO režimas*. Pirmiausiai išjunkite *ECO režimą*. Žr. *Ekonominis režimas psl. 25.*

1. Patikrinkite, ar įkrovimo stoties indikatorius mirksi mėlyna šviesa (tai rodo pažeistą

kontūro kabelį). Žr. Įkrovimo stoties signalinė lemputė psl. 40.

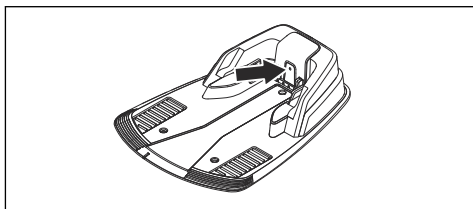

2. Patikrinkite, ar kontūro kabelio jungtys tinkamai prijungtos prie įkrovimo stoties ir nepažeistos. Patikrinkite ar įkrovimo stoties indikatorius dar mirksi mėlyna šviesa.

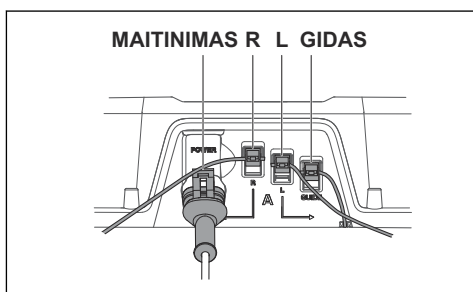

3. Įkrovimo stotyje sukeiskite vietomis kreipiamojo kabelio ir kontūro kabelio jungtis:

Pradėkite perjungdami jungtį L ir GUIDE.

Jeigu indikatorius šviečia pastovia žalia šviesa, kontūro kabelis pažeistas atkarpoje tarp L jungties ir vietos, kurioje prie kontūro kabelio prijungtas kreipiamasis kabelis (pastorinta juoda linija paveiksle).

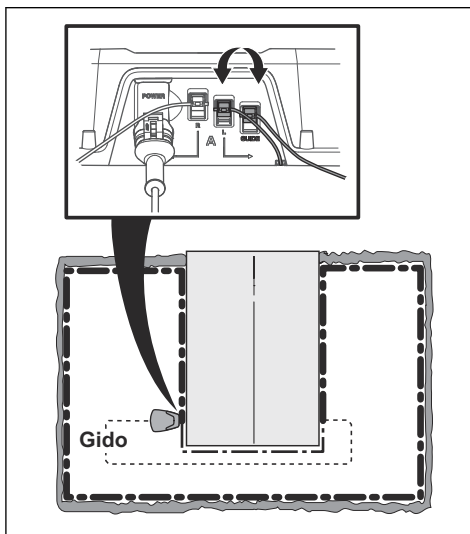

Gedimui nustatyti prireiks kontūro kabelio, jungčių ir movų:

- a) Jeigu kontūro kabelis per trumpas, geriausia pakeisti visą kontūro kabelį tarp L ir vietos, kur kreipiamasis kabelis prijungtas prie kontūro kabelio (pastorinta juoda linija).
- b) Jeigu kontūro kabelis per ilgas (pastorinta juoda linija), atlikite šiuos veiksmus: Gražinkite L ir GUIDE į pradinę padėtį. Atjunkite R. Prie R prijunkite naują kontūro kabelį. Antrąjį jo galą prijunkite prie įrengimo kabelio jos viduryje.

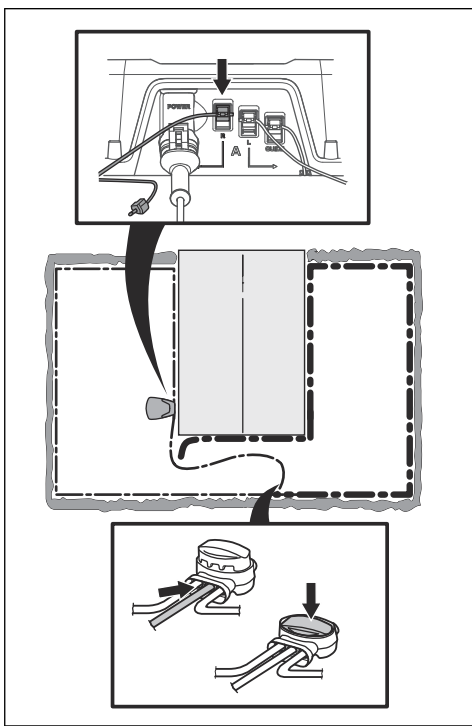

Jeigu indikatorius šviečia žalia šviesa, kontūro kabelis pažeistas atkarpoje tarp jo atjungto galo ir naujojo kabelio prijungimo vietos (pastorinta linija toliau). Šiuo atveju, perkeltite naujojo kabelio jungtį arčiau atjungto galo (maždaug į įtartinos atkarpos vidurį) ir vėl patikrinkite, ar indikatorius šviečia žalia šviesa.

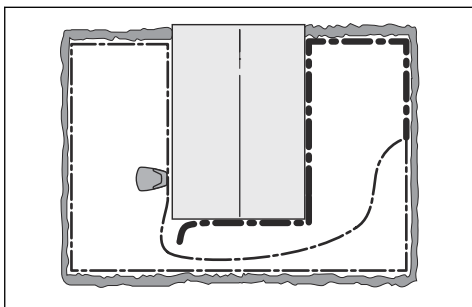

Tęskite tol, kol liks labai trumpa atkarpa tarp šviečiančios žalios ir mirksinčios mėlynos indikatoriaus šviesos. Tada atlikite 5 punkte nurodytus veiksmus.

4. Jeigu vis tiek mirksi mėlyna indikatoriaus lemputė atliekant 3 punkto veiksmus: Gražinkite L ir GUIDE į pradinę padėtį. Tada įjunkite R ir GUIDE. Įjunkiami žalia indikatoriaus lemputė, tada atjunkite L ir prijunkite prie L naują kontūro kabelį. Antrąjį jo galą prijunkite prie įrengimo kabelio jos viduryje. Atlikite 3a) ir 3 b) punktuose nurodytus veiksmus.
5. Kai rasite pažeidimo vietą, pakeiskite ją nauju kabeliu. Visada mūvėkite pirštines.

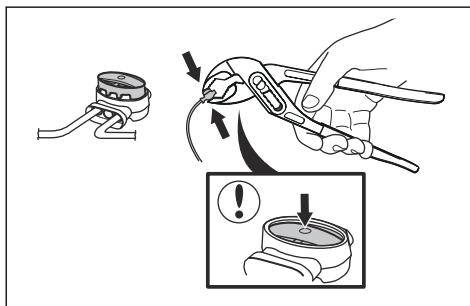

7 Transportavimas, saugojimas ir utilizavimas

7.1 Transportavimas

Pateikiamam ličio jonų akumulatoriui taikomos pavojingų krovinių gabenimo taisyklės.

- Laikykitės visų taikomų nacionalinių reikalavimų.
- Laikykitės specialių komercinių krovinių gabenimui, įskaitant trečiųjų šalių ar tarpininko transporto priemonėmis, taikomų reikalavimų dėl pakavimo ir žymėjimo.

7.2 Laikymas

- Pilnai įkraukite gaminį. Žr. *Norėdami įkrauti akumuliatorių psl. 29.*
- Išjunkite gaminį. Žr. *Gaminio išjungimas psl. 28.*
- Nuvalykite įrenginį. Žr. *Nuvalyti įrenginį psl. 31.*
- Laikykite gaminį sausoje neužšąlančioje vietoje.
- Gaminį sandėliuokite pastatyta lygioje vietoje ant visų ratų arba naudokite originalų sienos kablį, jei toks yra.
- Jeigu įkrovimo stotį naudojate patalpoje, atjunkite nuo įkrovimo stoties maitinimo tiekimą ir visas jungtis. Kiekvienos jungties galą įkiškite į indą su tirtu tepalu.

Pasižymėkite: Jeigu įkrovimo stotį laikote lauke, neatjunkite maitinimo šaltinio ir jungčių.

7.3 Šalinimas

- Laikykitės vietinių atliekų tvarkymo reikalavimų ir galiojančių teisės aktų.
- Jei kilo klausimų dėl akumulatoriaus išmetimo, žr. *Akumulatoriaus keitimas psl. 33.*

8 Techniniai duomenys

8.1 Techniniai duomenys: R38Li, R40Li, R45Li

Matmenys	R38Li	R40Li	R45Li
Ilgis, cm / col.	58/22,8	58/22,8	58/22,8
Plotis, cm / col.	46/18,1	46/18,1	46/18,1
Aukštis, cm / col.	26/10,2	26/10,2	26/10,2
Svoris, kg / svar.	7,4/16,3	7,4/16,3	7,4/16,3

Elektros sistema	R38Li	R40Li	R45Li
Akumuliatorius, ličio jonų, 18 V / 2,1 Ah, gam. nr.	586 57 62-02	586 57 62-02	586 57 62-02
Akumuliatorius, ličio jonų, 18 V / 2,0 Ah, gam. nr.	586 57 62-03	586 57 62-03	586 57 62-03
Akumuliatorius, ličio jonų, 18,25 V / 2,0 Ah, gam. nr.	586 57 62-04	586 57 62-04	586 57 62-04
Maitinimas, V/28 V DC	100–240	100–240	100-240
Žemos įtampos kabelio ilgis, m / pėd.	5/16	5/16	5/16
Vidutinės energijos sąnaudos, jeigu eksploatuojama ilgiausią leidžiamą trukmę	4 kWh per mėnesį, kai darbo zonos plotas 380 m ² / 454 jard. ²	4 kWh per mėnesį, kai darbo zonos plotas 400 m ² / 478 jard. ²	4 kWh per mėnesį, kai darbo zonos plotas 450 m ² 538 jard ²
Įkrovimo srovė, A DC	1,3	1,3	1,3
Vidutinis įkrovimo laikas, min.	65	65	65
Vidutinis įkrovimo laikas, min.	50	50	50

Ribojamojo laido antena	R38Li	R40Li	R45Li
Veikimo dažnių juosta, Hz	300-80 000	300-80000	300-80 000
Didžiausia radijo dažnių galia, mW esant 60 m ¹	<25	<25	<25

¹ Didžiausia aktyvi išvesties galia į antenas dažnių juostoje, kurioje veikia radijo įranga.

Triukšmo sklaida į aplinką, išmatuota kaip garso stiprumas ²	R38Li	R40Li	R45Li
Išmatuotas garso stiprumo triukšmo lygis, dB (A)	56	56	56
Užtikrinamas garso stiprumo triukšmo lygis, dB (A)	58	58	58
Garso slėgio triukšmo lygis ties naudotojo ausimis, dB (A) ³	45	45	45

Triukšmo lygio deklaracijos atitinka standartą EN 50636-2-107:2015

Pjovimas	R38Li	R40Li	R45Li
Pjovimo sistema	3 besisukantys pjovimo peiliai		
Peilių variklio greitis, aps. per min.	2900	2900	2900
Energijos sąnaudos pjauant, W +/- 20 %	20	20	20
Pjovimo aukštis, cm / col.	2-5 / 0,8-2	2-5 / 0,8-2	2-5 / 0,8-2
Pjovimo plotis, cm / col.	17/6,7	17/6,7	17/6,7
Mažiausias galimas kelio susiaurėjimas, cm / col.	90/35	90/35	90/35
Didžiausias darbo teritorijos nuolydis, %	25	25	25
Didžiausias kontūro kabelio kampas, %	15	15	15
Didžiausias kontūro kabelio ilgis, m / pėd.	400/1312	400/1312	400/1312
Didžiausias gido kabelio ilgis, m / pėd.	200/656	200/656	200/656
Darbo našumas, m ² jard. ² +/- 20%	380/454	400/478	450/538

IP klasifikacija	R38Li	R40Li	R45Li
Robotas vejąpovė	IPX4	IPX4	IPX4
Įkrovimo stotis	IPX1	IPX1	IPX1
Maitinimo šaltinis	IPX4	IPX4	IPX4

„Husqvarna AB“ negali užtikrinti visiško suderinamumo tarp gaminio ir kitų tipų belaidžio ryšio sistemų, tokių kaip nuotolinio valdymo įranga, radijo siųstuvai, klausos aparatai, užkasti „elektrinio piemens“ kabeliai ir pan.

Gaminys pagamintas Anglijoje arba Čekijoje. Žr. informaciją nominaliųjų parametrų plokštelėje. Žr. *Įvadas psl. 3*.

² Garso emisijos į aplinką, išmatuotos kaip garso stiprumas (L_{wa}), atitinka EB direktyvą 2000/14/EB ir Naujojo pietų Velso teisės aktus (2017 n. Aplinkos veiklos apsaugos reglamentą, Triukšmo kontrolė). Garantuotasis garso galios lygis apima su gamyba ir bandymų sąlygomis susijusį 1–3 dB (A) skirtumą. Triukšmo emisijos duomenys nurodyti vertinimo etiketėje ir skyriuje Techniniai duomenys.

³ Garso slėgio triukšmo neapibrėžtys K_{pA} 2–4 dB (A)

8.2 Techniniai duomenys: R50Li, R70Li, R80Li

Matmenys	R50Li	R70Li	R80Li
Ilgis, cm / col.	58/22,8	58/22,8	58/22,8
Plotis, cm / col.	46/18,1	46/18,1	46/18,1
Aukštis, cm / col.	26/10,2	26/10,2	26/10,2
Svoris, kg / svar.	7,4/16,3	7,4/16,3	7,4/16,3

Elektros sistema	R50Li	R70Li	R80Li
Akumuliatorius, ličio jonų, 18 V / 2,1 Ah, gam. nr.	586 57 62-02	586 57 62-02	586 57 62-02
Akumuliatorius, ličio jonų, 18 V / 2,0 Ah, gam. nr.	586 57 62-03	586 57 62-03	586 57 62-03
Akumuliatorius, ličio jonų, 18,25 V / 2,0 Ah, gam. nr.	586 57 62-04	586 57 62-04	586 57 62-04
Maitinimas, V/28 V DC	100–240	100–240	100–240
Žemos įtampos kabelio ilgis, m / pėd.	5/16	5/16	5/16
Vidutinės energijos sąnaudos, jeigu eksploatuojama ilgiausią leidžiamą trukmę	4 kWh per mėnesį, kai darbo zonos plotas 500 m ² / 598 jard. ²	5 kWh per mėnesį, kai darbo zonos plotas 700 m ² / 837 jard. ²	6 kWh per mėnesį, kai darbo zonos plotas 800 m ² / 957 jard. ²
Įkrovimo srovė, A DC	1,3	1,3	1,3
Vidutinis įkrovimo laikas, min.	65	65	65
Vidutinis įkrovimo laikas, min.	50	50	50

Ribojamojo laido antena	R50Li	R70Li	R80Li
Veikimo dažnių juosta, Hz	300-80 000	300-80000	300-80 000
Didžiausia radijo dažnių galia, mW esant 60 m ⁴	<25	<25	<25

⁴ Didžiausia aktyvi išvesties galia į antenas dažnių juostoje, kurioje veikia radijo įranga.

Triukšmo sklaida į aplinką, išmatuota kaip garso stiprumas ⁵	R50Li	R70Li	R80Li
Išmatuotas garso stiprumo triukšmo lygis, dB (A)	56	58	58
Užtikrinamas garso stiprumo triukšmo lygis, dB (A)	58	60	60
Garso slėgio triukšmo lygis ties naudotojo ausimis, dB (A) ⁶	45	47	47

Triukšmo lygio deklaracijos atitinka standartą EN 50636-2-107:2015

Pjovimas	R50Li	R70Li	R80Li
Pjovimo sistema	3 besisukantys pjovimo peiliai		
Peilių variklio greitis, aps. per min.	2900	2900	2900
Energijos sąnaudos pjaunant, W +/- 20 %	20	20	20
Pjovimo aukštis, cm / col.	2-5 / 0,8-2	2-5 / 0,8-2	2-5 / 0,8-2
Pjovimo plotis, cm / col.	17/6,7	17/6,7	17/6,7
Mažiausias galimas kelio susiaurėjimas, cm / col.	90/35	60/24	60/24
Didžiausias darbo teritorijos nuolydis, %	25	25	25
Didžiausias kontūro kabelio kampas, %	15	15	15
Didžiausias kontūro kabelio ilgis, m / pėd.	400/1312	400/1312	400/1312
Didžiausias gido kabelio ilgis, m / pėd.	200/656	200/656	200/656
Darbo našumas, m ² jard. ² +/- 20%	500/598	700/837	800/957

IP klasifikacija	R50Li	R70Li	R80Li
Robotas vejpjovė	IPX4	IPX4	IPX4
Įkrovimo stotis	IPX1	IPX1	IPX1
Maitinimo šaltinis	IPX4	IPX4	IPX4

„Husqvarna AB“ negali užtikrinti visiško suderinamumo tarp gaminio ir kitų tipų belaidžio ryšio sistemų, tokių kaip nuotolinio valdymo įranga, radijo siųstuvai, klausos aparatai, užkasti „elektrinio piemens“ kabeliai ir pan.

Gaminys pagamintas Anglijoje arba Čekijoje. Žr. informaciją nominaliųjų parametrų plokštelėje. Žr. *Įvadas psl. 3.*

⁵ Garso emisijos į aplinką, išmatuotos kaip garso stiprumas (L_{wa}), atitinka EB direktyvą 2000/14/EB ir Naujojo pietų Velso teisės aktus (2017 n. Aplinkos veiklos apsaugos reglamentą, Triukšmo kontrolė). Garantuotasis garso galios lygis apima su gamyba ir bandymų sąlygomis susijusį 1–3 dB (A) skirtumą. Triukšmo emisijos duomenys nurodyti vertinimo etiketėje ir skyriuje Techniniai duomenys.

⁶ Garso slėgio triukšmo neapibrėžtys K_{pA} 2–4 dB (A)

9 Garantija

9.1 Garantijos sąlygos

„GARDENA“ šiam gaminiui suteikia 2 metų garantiją nuo pirkimo datos. Garantija apima rimtus gedimus dėl medžiagų ar gamybos broko. Garantiniu laikotarpiu gaminys nemokamai keičiamas arba taisomas, jeigu laikomasi toliau išvardytų reikalavimų:

- Gaminį ir įkrovimo stotį galima naudoti tik pagal naudojimo instrukciją. Ši gamintojo garantija neturi įtakos prekybos atstovo / pardavėjo teikiamai garantijai.
- Naudotojui arba neįgalotai trečiajai šaliai draudžiama remontuoti gaminį.

Gedimų, kuriems netaikoma garantija, pavyzdžiai:

- Gedimas dėl vandens pratekėjimo naudojant aukšto slėgio plautuvą arba apsemiantį vandenį, pavyzdžiui, jei robotas veja į jove stovi didelės stipraus lietaus baloje.
- Žaibo sukeltas gedimas.
- Netinkamo akumulatoriaus laikymo ar naudojimo sukeltas gedimas.
- Gedimas dėl neoriginalaus ne GARDENA akumulatoriaus naudojimo.
- Žala, kurią gali sukelti naudojamos neoriginalios GARDENA atsarginės dalys ir priedai, pvz., peiliai ir įrengimo medžiagos.
- Kontūro kabelio pažeidimas.
- Žala, kilusi dėl neautorizuoto keitimo arba darbo su gaminiu arba jo maitinimo šaltiniu.

Peiliai ir ratai laikomi susidėvinčiomis dalimis, todėl jiems garantija netaikoma.

Jei jūsų GARDENA gaminyje atsiranda klaida, susisiekite su GARDENA klientų aptarnavimo atstovu, kuris jums pateiks tolesnius nurodymus. Kreipdamiesi į GARDENA klientų aptarnavimo atstovą turėkite kvitą ir gaminio serijos numerį.

10 EB atitikties deklaracija

10.1 EB atitikties deklaracija

„Husqvarna AB“, SE-561 82 Huskvarna, Švedija, tel. +46-36-146500, patvirtina, kad robotai vejojaplovės **GARDENA R38Li, GARDENA R40Li, GARDENA R45Li, GARDENA R50Li, GARDENA R70Li, GARDENA R80Li** ir , kurių serijos numeriai datuoti 2018 sav. 44 ir vėlesnėmis savaitėmis (metai ir savaitė aiškiai nurodyti informacinėje lentelėje prieš serijos numerį) atitinka TARYBOS DIREKTYVA:

- Direktyva **2006/42/EB** mašinų direktyva.
 - Specialūs reikalavimai iš akumulatoriaus maitinamiems elektriniams robotams–vejojaplovėms **EN 50636-2-107: 2015**
 - Elektromagnetinių laukų **EN 62233: 2008**.
- Direktyva **2011/65/ES** „dėl tam tikrų pavojingų medžiagų naudojimo“.
 - Taikomas toliau nurodytas standartas: **EN 50581:2012**
- Direktyvą „dėl triukšmo sklaidos iš lauke naudojamų įrangos“ **2000/14/EB**. Informacija apie triukšmo sklaidą ir pjovimo plotį taip pat pateikiama skyriuje *Techniniai duomenys psl. 46*.

Registruota įstaiga 0404, SMP Svensk Maskinprovning AB, Fyrisborgsgatan 3, SE-754 50 Uppsala, Sweden, pateikė ataskaitas dėl atitikties vertinimo pagal 2000 m. gegužės 8 d. Tarybos Direktyvos 2000/14/EB dėl triukšmo sklaidos į aplinką VI priedo nuostatas. Sertifikatui suteiktas numeris: 01/901/163 (GARDENA R38Li, GARDENA R40Li, GARDENA R45Li, GARDENA R50Li). (GARDENA R70Li, GARDENA R80Li).

- Direktyva dėl radijo ryšio įrenginių **2014/53/ES**. Tipo patikros sertifikatas išduodamas pagal 2014/53/ES direktyvos patikrą. GARDENA R38Li, GARDENA R40Li, GARDENA R45Li, GARDENA R50Li, GARDENA R70Li, GARDENA R80Li tipo patikros sertifikatas yra SC1110-17. Taikyti šie standartai:
 - **ETSI EN 303 447 V1.1.1**

Elektromagnetinis suderinamumas:

- **ETSI EN 301 489-1 v 2.2.0**

Huskvarna, 2018-11-01



Lars Roos

Global R&D Director, Robotic category

([galiotasis „Husqvarna AB“ atstovas, atsakingas už techninę dokumentaciją.)



ORIGINALIOS INSTRUKCIJOS

Pasilikame teisę be išankstinio įspėjimo atlikti pakeitimus.

Autoriaus teisės © 2019 „GARDENA Manufacturing GmbH“. Visos teisės priklauso autoriui.

114 07 28-65



2019-08-08

