

Návod na obsluhu

R38Li, R40Li, R45Li, R50Li,
R70Li, R80Li

 **GARDENA**[®]

gardena.com



Obsah

1 Úvod		6 Riešenie problémov	
1.1 Úvod.....	3	6.1 Úvod – riešenie problémov.....	35
1.2 Prehľad výrobku	4	6.2 Chybové hlásenia.....	35
1.3 Symboly na výrobku.....	5	6.3 Informačné hlásenia.....	40
1.4 Symboly na displeji.....	6	6.4 LED indikátor stavu na nabíjacej stanici... 41	
1.5 Symboly na batérii.....	6	6.5 Príznaky.....	42
1.6 Prehľad štruktúry ponuky R38Li, R40Li, R45Li, R50Li.....	7	6.6 Hľadanie prerušení v ohraničujúcom káblí.....	43
1.7 Prehľad štruktúry ponuky R70Li, R80Li.....	8	7 Preprava, skladovanie a likvidácia	
1.8 Displej.....	9	7.1 Preprava.....	46
1.9 Klávesnica	9	7.2 Skladovanie.....	46
2 Bezpečnosť		7.3 Likvidácia.....	46
2.1 Bezpečnostné definície.....	10	8 Technické údaje	
2.2 Všeobecné bezpečnostné pokyny.....	10	8.1 Technické údaje: R38Li, R40Li, R45Li.....	47
2.3 Bezpečnostné pokyny pre prevádzku.....	12	8.2 Technické údaje: R50Li, R70Li, R80Li.....	49
3 Inštalácia		9 Záruka	
3.1 Úvod – montáž.....	15	9.1 Záručné podmienky.....	51
3.2 Pred montážou káblov.....	15	10 ES vyhlásenie o zhode	
3.3 Pred montážou výrobku.....	15	10.1 ES vyhlásenie o zhode.....	52
3.4 Montáž zariadenia.....	19		
3.5 Uchytenie kábla na mieste pomocou kolíkov.....	21		
3.6 Zakopanie ohraničovacieho kábla alebo navádzacieho kábla.....	21		
3.7 Predĺženie ohraničovacieho kábla alebo navádzacieho kábla.....	21		
3.8 Po montáži zariadenia.....	21		
3.9 Nastavenia výrobku.....	22		
4 Prevádzka			
4.1 Hlavný vypínač.....	28		
4.2 Zapnutie produktu.....	28		
4.3 Prevádzkové režimy.....	28		
4.4 Vypnutie výrobku.....	29		
4.5 Vypnutie výrobku.....	29		
4.6 Časovač a pohotovostný režim.....	29		
4.7 Nabíjanie batérie.....	30		
4.8 Nastavenie výšky rezu.....	30		
5 Údržba			
5.1 Úvod – údržba.....	32		
5.2 Vychystite výrobok.....	32		
5.3 Výmena nožov.....	33		
5.4 Aktualizácia firmvéru.....	33		
5.5 Batéria.....	33		
5.6 Zimný servis.....	34		

1 Úvod

1.1 Úvod

Výrobné číslo:

PIN kód:

Registračný kľúč výrobku:

Výrobné číslo je uvedené na výkonovom štítku a na škatuli výrobku.

- Výrobné číslo použite na registráciu výrobku na webovej stránke spoločnosti www.gardena.com.

1.1.1 Technická podpora

Technickú podporu pre výrobok GARDENA vám poskytne servisné stredisko GARDENA.

Tento výrobok je robotická kosačka. Výrobok je napájaný batériou a trávu kosí automaticky. Zber trávy nie je potrebný.

1.1.2 Popis výrobku

Poznámka: Spoločnosť GARDENA pravidelne aktualizuje vzhľad a funkcie výrobkov. Pozrite si časť *Technická podpora na strane 3*.

Obsluha vykonáva výber nastavení prevádzky pomocou tlačidiel na klávesnici. Displej zobrazuje zvolené a dostupné nastavenia prevádzky a prevádzkový režim výrobku.

Ohraničovacie kábel a navádzací kábel riadia pohyb výrobku v rámci pracovnej oblasti.

1.2 Prehľad výrobku

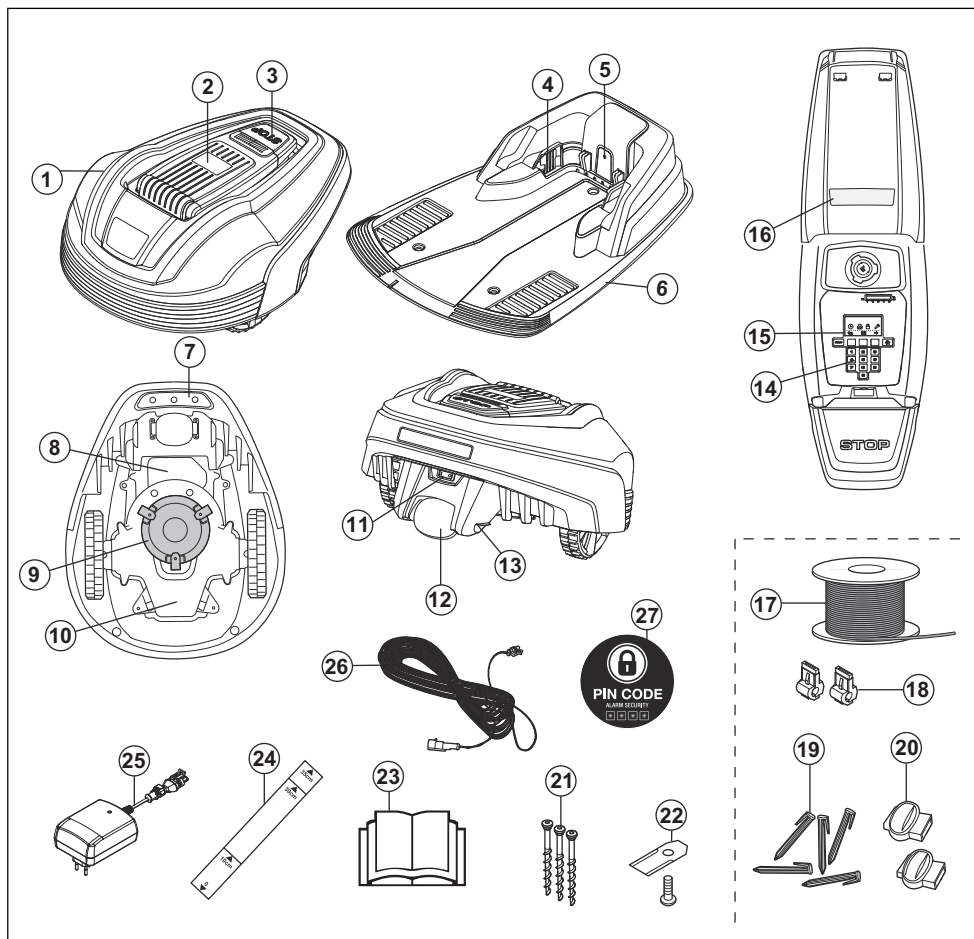

Čísla na obrázku označujú:

- | | |
|--|--|
| 1. Vrchný kryt | 9. Rezný kotúč |
| 2. Dvierka k displeju, klávesnici a nastaveniu výšky kosenia | 10. Skriňa rámu s elektronikou, akumulátorom a motormi |
| 3. Tlačidlo Stop | 11. Hlavný vypínač |
| 4. Nabíjacie kontakty | 12. Zadné koleso |
| 5. LED indikátor stavu nabíjacej stanice, ohraničovacieho a navádzacieho kábla | 13. Nabíjacie kontakty |
| 6. Nabíjacia stanica | 14. Klávesnica |
| 7. Rukoväť na prenášanie | 15. Displej |
| 8. Kryt batérie | 16. Výkonový štítok |
| | 17. Kábel pre vytýčenie ohraničenia a navádzania |

18. Konektor na pripojenie ohraničujúceho kábla k nabijacej stanici
19. Kolíky
20. Spojka pre kábel
21. Skrutky na upevnenie nabijacej stanice
22. Kosiace nože
23. Návod na obsluhu a stručná príručka
24. Mierka na pomoc pri inštalácii ohraničovacieho kábla (mierka sa uvoľní odlomením z krabice)
25. Zdroj napájania (vzhľad zdroja napájania sa môže líšiť podľa trhu)
26. Nízkonapäťový kábel
27. Výstražný štítok

1.3 Symboly na výrobku

Na výrobku nájdete tieto symboly. Dôkladne si ich preštudujte.



UPOZORNENIE: Pred používaním výrobku si prečítajte návod na obsluhu.



UPOZORNENIE: Pred prácou na zariadení alebo pred jeho zdvíhaním zariadenie vypnite.

Výrobok možno spustiť, len ak je hlavný vypínač v polohe 1 a je zadany správny PIN kód. Pred začatím akejkoľvek kontroly alebo údržby prepnite hlavný vypínač do polohy 0.



UPOZORNENIE: Pri práci udrzte bezpečný odstup od zariadenia. Udržiavajte ruky a chodidlá mimo dosahu rotujúcich nožov.



UPOZORNENIE: Na zariadení nejazdite. Nikdy nedávajte ruky ani nohy do tesnej blízkosti zariadenia ani pod neho.

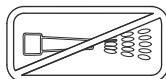

Na čistenie výrobku nikdy nepoužívajte vysokotlakový čistič, dokonca ani tečúcu vodu.

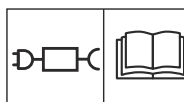

Používajte odpojiteľný napájací zdroj s parametrami uvedenými na výkonnom štítku vedľa symbolu.



Tento výrobok je v súlade s príslušnými smernicami ES.



Emisie hluku do okolitého prostredia. Informácie o emisiách výrobku sú uvedené v kapitole *Technické údaje na strane 47* a na výkonnom štítku.



Tento výrobok sa nesmie likvidovať spolu s bežným domovým odpadom. Výrobok sa musí recyklovať v súlade s miestnymi právnymi predpismi.



Telo kosačky obsahuje komponenty, ktoré sú citlivé na elektrostatický výboj. Telo kosačky sa musí znova utesniť profesionálnym spôsobom. Z týchto dôvodov majú telo kosačky otvárať iba technici v autorizovanom servise. Kvôli poškodenej pečati môže celá záruka alebo jej časti stratiť platnosť.



Nízkonapäťový kábel sa nesmie skracovať, predlžovať ani nadpájať.

V blízkosti nízkonapäťového kábla nepoužívajte vyžinač. Pri vyžínaní okrajov dávajte pozor na miesta, kde sú umiestnené káble.

Pred manipuláciou alebo zdvíhaním zariadenia použite deaktivčné zariadenie.

1.4 Symboly na displeji



Funkciou časovača sa riadi čas kosenia trávnik.



Bezpečnostná funkcia umožňuje obslužnému pracovníkovi vybrať z 3 úrovni zabezpečenia.



Funkcia inštalácie určená na manuálne nastavenia pri inštalovaní.



V rámci funkcie nastavení sa určujú všeobecné nastavenia zariadenia.



Zariadenie nebude kosiť trávu podľa nastavej funkcie časovača.



Indikátor batérie zobrazuje úroveň nabitia batérie. Počas nabíjania zariadenia symbol bliká.



Zariadenie je v nabíjacej stanici, ale batéria sa nenabíja.



Zariadenie je nastavené na režim ECO.

1.5 Symboly na batérii



Prečítajte si návod na obsluhu.



Pri likvidácii batérie nezahadzujte do ohňa ani ju nevystavujte zdrojom tepla.



Batériu neponárajte do vody.

1.6 Prehľad štruktúry ponuky R38Li, R40Li, R45Li, R50Li

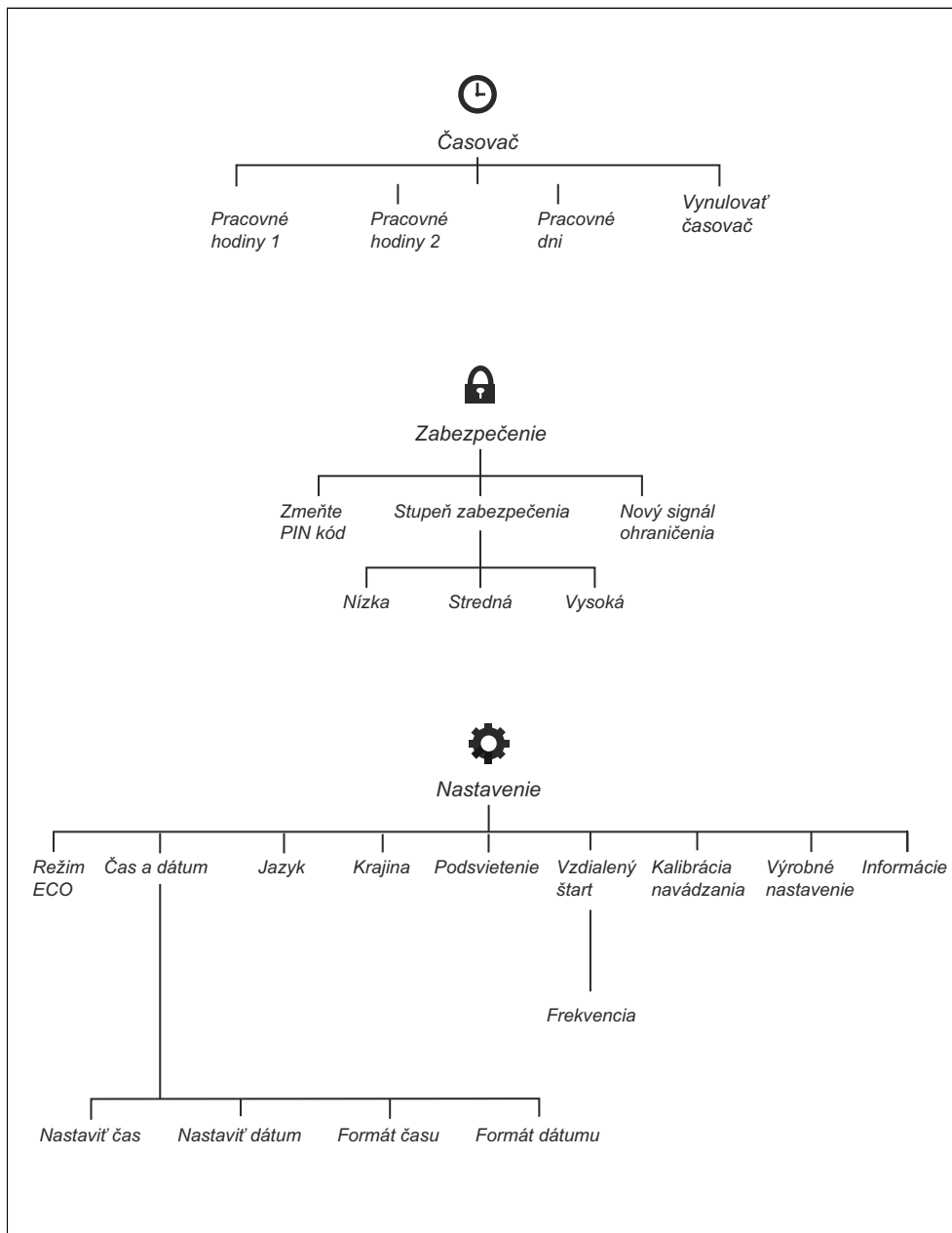

1.7 Prehľad štruktúry ponuky R70Li, R80Li

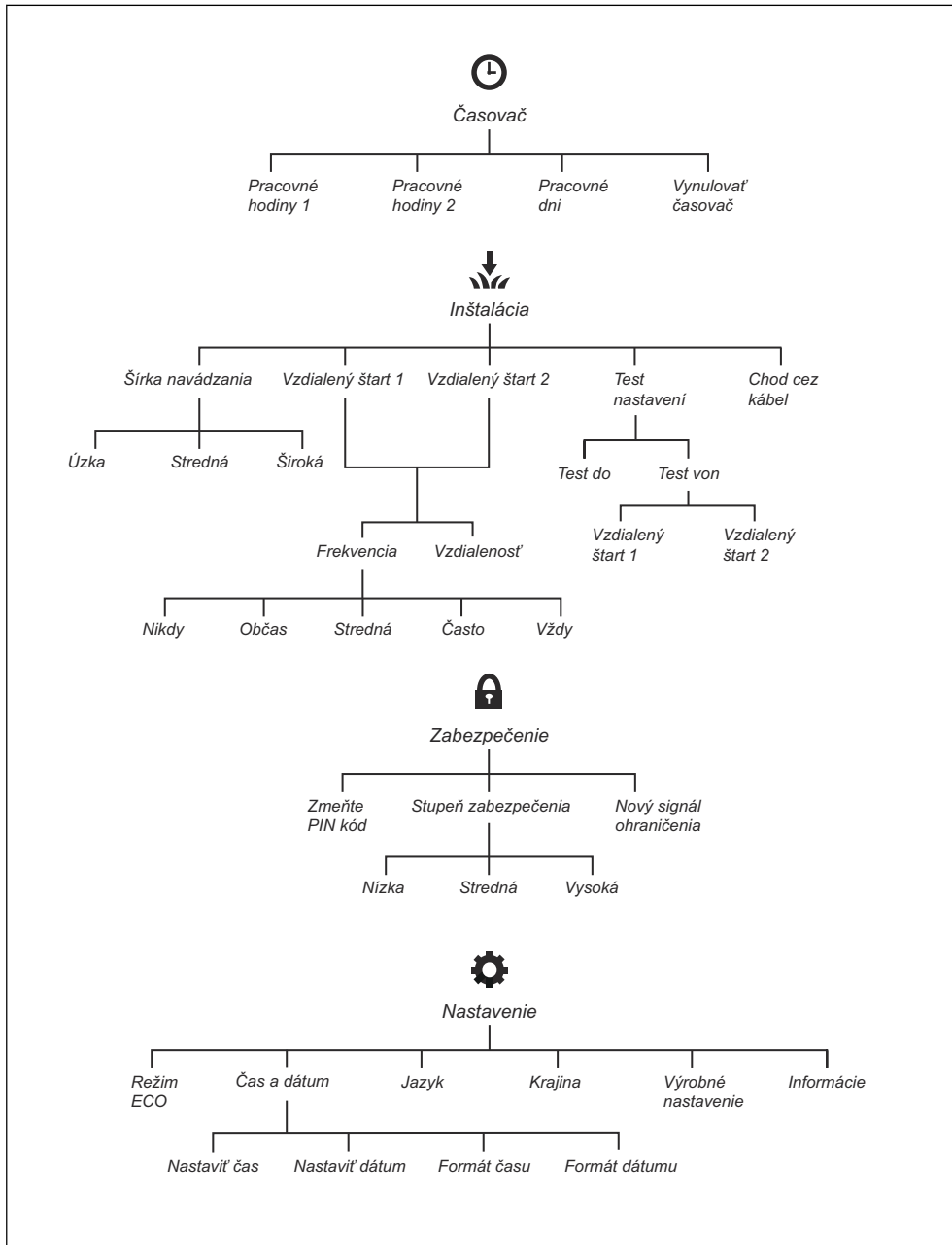

1.8 Displej

Na displeji zariadenia sa zobrazujú informácie a nastavenia zariadenia.

Prístup k displeju získate stlačením tlačidla **STOP**.

1.9 Klávesnica

Klávesnica sa skladá zo 4 skupín tlačidiel:

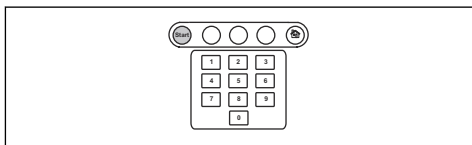

- Štartovacie tlačidlo **START** sa používa na aktiváciu výrobu. Zvyčajne je to posledné tlačidlo, ktoré stlačíte pred zatvorením dvierok.
- Tri tlačidlá **viacnásobného výberu** ponúkajú rôzne funkcie v závislosti od toho, kde v štruktúre ponuky sa práve nachádzate.
- **Numerické klávesy** sa používajú napríklad na zadávanie PIN kódu alebo nastavenia času.
- Tlačidlo na **výber prevádzky** je označené symbolom domčeka. Po stlačení tohto tlačidla sa na displeji objaví zvolený prevádzkový režim.

2 Bezpečnosť

2.1 Bezpečnostné definície

Výstrahy, upozornenia a poznámky slúžia na zdôraznenie mimoriadne dôležitých častí návodu.



VÝSTRAHA: Používa sa, ak pre obsluhu alebo osoby v okolí existuje nebezpečenstvo poranenia alebo smrti v prípade nedodržania pokynov v návode.



VAROVANIE: Používa sa, ak hrozí nebezpečenstvo poškodenia produktu, iných materiálov alebo okolitej oblasti

v prípade nedodržania pokynov v návode.

Poznámka: Používa sa na poskytnutie informácií nad rámec nevyhnutných informácií v danej situácii.

2.2 Všeobecné bezpečnostné pokyny

Z dôvodu jednoduchšieho používania návodu na obsluhu sa v ňom používa nasledovný systém:

- Text písaný *kurzívou* je text, ktorý sa zobrazuje na displeji výrobku alebo je odkazom na inú časť návodu na obsluhu.
- Text tlačенý **tučným písmom** označuje tlačidlá na klávesnici výrobku.
- Text tlačенý **VEĽKÝMI PÍSMENAMI** a *kurzívou* označuje rôzne prevádzkové režimy, ktoré sú k dispozícii na výrobku.

2.2.1 DÔLEŽITÉ. PRED POUŽÍVANÍM SI POZORNE PREČÍTAJTE. UCHOVAJTE PRE PRÍPAD BUDÚCEJ POTREBY

Obsluhujúci pracovník zodpovedá za nehody, ktoré sa stali iným osobám, a za poškodenie majetku.

Toto zariadenie nie je určené na použitie osobami (vrátane detí) s obmedzenými fyzickými, zmyslovými alebo mentálnymi schopnosťami (ktoré by mohli vplývať na bezpečnú manipuláciu s výrobkom), alebo s nedostatkom skúseností a vedomostí, pokiaľ tieto osoby nie sú pod dohľadom alebo ak neboli poučené o používaní zariadenia osobou zodpovednou za ich bezpečnosť.

Toto zariadenie smú používať deti vo veku od 8 rokov a osoby s obmedzenými fyzickými, zmyslovými alebo mentálnymi schopnosťami alebo s nedostatkom skúseností a vedomostí, pokiaľ sú tieto osoby pod dohľadom alebo boli poučené o bezpečnom používaní zariadenia a chápu súvisiace riziká. Miestne predpisy môžu obmedzovať vek používateľa. Deti nesmú vykonávať čistenie ani údržbu zariadenia, ak nie sú pod dozorom.

Nikdy nezapájajte zdroj napájania do zásuvky, ak je zástrčka alebo šnúra poškodená. Opatrebovaná alebo poškodená šnúra zvyšuje riziko úrazu elektrickým prúdom.

akumulátor nabíjajte len v dodanej nabíjacej stanici. Nesprávne používanie môže spôsobiť úraz elektrickým prúdom, prehrievanie alebo únik leptavej kvapaliny z akumulátora. V prípade úniku opláchnite elektrolyt vodou alebo neutralizačným činidlom. V prípade zasiahnutia očí vyhľadajte lekársku pomoc.

Používajte iba originálne akumulátory odporúčané výrobcom. Pri iných ako originálnych akumulátoroch nie je možné zaručiť bezpečnosť produktu. Nepoužívajte nenabíjateľné batérie.

Pri vyberaní batérie musí byť zariadenie odpojené od sieťovej prípojky.



VÝSTRAHA: Výrobok môže byť nebezpečný, ak sa používa nesprávne.



VÝSTRAHA: Zariadenie nikdy nepoužívajte, ak sa v pracovnej oblasti nachádzajú osoby, najmä deti alebo zvieratá.



VÝSTRAHA: Udržujte ruky a chodidlá mimo dosahu rotujúcich nožov. Počas prevádzky motora nikdy nedávajte ruky ani nohy do tesnej blízkosti výrobku alebo pod výrobok.

2.3 Bezpečnostné pokyny pre prevádzku

2.3.1 Použitie

- Výrobok sa smie používať iba s vybavením odporúčaným výrobcom. Všetky ostatné typy používania sú nesprávne. Musia sa prísne dodržiavať pokyny výrobcu týkajúce sa prevádzky/údržby.
- V prípade používania zariadenia na verejných priestranstvách je potrebné v okolí pracovnej oblasti rozmiestniť upozornenia. Upozornenia by mali obsahovať nasledujúci text: **Varovanie! Automatická kosačka! Držte sa v bezpečnej vzdialenosti od zariadenia! Dávajte pozor na deti!**

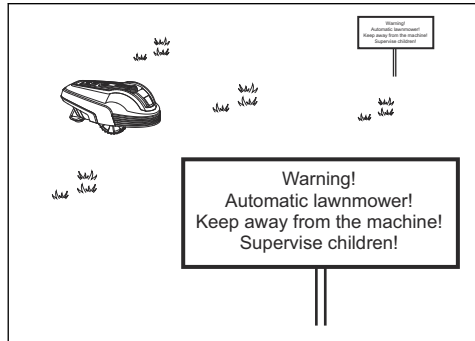

- Ak sa v pracovnej oblasti nachádzajú osoby, najmä deti alebo domáce zvieratá, použite funkciu **HOME** alebo vypnite hlavný vypínač. Zariadenie sa odporúča naprogramovať, aby pracoval v čase, keď v oblasti neprebiehajú žiadne aktivity, napríklad v noci. Pozrite si časť *Nastavenia časovača na strane 22*. Zvážte fakt, že niektoré druhy, napríklad ježkovia, sú aktívne v noci. Môže sa stať, že zariadenie im ublíži.
- Výrobok môžu používať, vykonávať údržbu a opravovať iba osoby, ktoré sú dôkladne oboznámené s jeho osobitnými charakteristikami a bezpečnostnými predpismi. Pred používaním výrobku si pozorne prečítajte návod na obsluhu a uistite sa, že rozumiete uvedeným pokynom.
- Je zakázané modifikovať pôvodnú konštrukciu výrobku. Všetky modifikácie vykonávate na vlastné riziko.
- Skontrolujte, či na trávniku nie sú žiadne kamene, vetvy, nástroje, hračky alebo iné predmety, ktoré môžu poškodiť nože. Predmety na trávniku tiež môžu zapríčiniť uviaznutie zariadenia. Pred pokračovaním v kosení môže byť potrebné predmet odstrániť. Pred odstraňovaním zablokovania vždy nastavte hlavný vypínač do polohy 0.

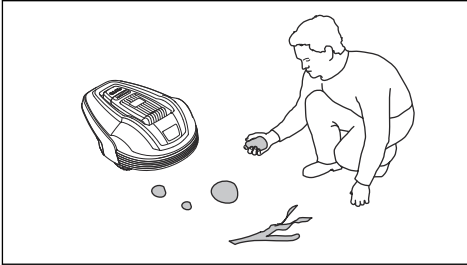

- Podľa pokynov spustíte výrobok. Keď je hlavný vypínač v polohe 1, ruky a nohy majte vždy v bezpečnej vzdialenosti od rotujúcich nožov. Nikdy nedávajte ruky ani nohy pod výrobok.
- Nikdy sa nedotýkajte pohyblivých nebezpečných súčastí, napríklad rezného kotúča, kým sa úplne nezastavia.
- Výrobok nikdy nezdvíhajte ani neprenášajte, ak je hlavný vypínač v polohe 1.
- Nedovoľte, aby došlo k zrážke výrobku s osobami alebo inými živými tvormi. Ak sa výrobku dostane do cesty nejaká osoba alebo iný živý tvor, musí sa ihneď zastaviť. Pozrite si časť *Vyprutie výrobku na strane 29*.
- Na výrobok alebo nabíjaciú stanicu nekladte žiadne predmety.
- Nikdy nepoužívajte výrobok, ak je poškodený kryt, rezný kotúč alebo teleso výrobku. Kosačka sa nesmie používať s poškodenými nožmi, skrutkami, maticami alebo káblami. Poškodený kábel nikdy nepripájajte, ani sa ho nedotýkajte pred odpojením od napájania.
- Ak hlavný vypínač nefunguje, výrobok nepoužívajte.
- Keď sa výrobok nepoužíva, vždy ho vypnite pomocou hlavného vypínača. Výrobok možno spustiť, len ak je hlavný vypínač v polohe 1 a je zadaný správny PIN kód.
- Výrobok sa nikdy nesmie používať súčasne s postrekovačmi zázvlahy. Použite funkciu časovača, aby výrobok nikdy nefungoval v rovnakom čase ako postrekovače zázvlahy. Pozrite si časť *Nastavenia časovača na strane 22*.
- Spoločnosť GARDENA nezaručuje úplnú kompatibilitu výrobku s ďalšími typmi bezdrôtových systémov, ako sú napríklad diaľkové ovládače, rádiové vysielačky,

načúvacie zariadenia, zakopané elektrické oplôtky a podobne.

- Zabudovaný alarm je veľmi hlasný. Buďte opatrní, najmä ak sa výrobok používa vnútri.
- Kovové predmety v zemi (napríklad vystužený betón alebo siete proti krtkom) môžu spôsobiť zastavenie kosačky. Kovové predmety môžu spôsobiť rušenie signálu z ohraničenia, čo následne môže viesť k zastaveniu kosačky.
- Prevádzková a skladovacia teplota je 0 – 50 °C/32 – 122 °F. Teplotný rozsah pre nabíjanie je 0 – 45 °C/32 – 113 °F. Príliš vysoké teploty môžu zariadenie poškodiť.

2.3.2 Bezpečnosť akumulátorov



VÝSTRAHA: Rozoberanie lítium-ionových batérií, ich skratovanie, vystavenie vode, ohňu alebo vysokým teplotám môže viesť k explózii alebo vzniku požiaru. Pri manipulácii s nimi buďte opatrní. Batérie nerozoberajte, neotvárajte ani na nich nevykonávajte žiadne nepovolené elektrické/mechanické úpravy. Neskladujte ich na priamom slnečnom svetle.

Bližšie informácie o batérii nájdete v kapitole *Batéria na strane 33*

2.3.3 Postup zdvíhania a presúvania výrobku

Bezpečné presunutie z pracovnej oblasti alebo v rámci nej:

1. Stlačením tlačidla **STOP** zastavte výrobok. Ak je zabezpečenie nastavené na strednú alebo vysokú úroveň, musí sa zadať PIN kód. PIN kód sa skladá zo štyroch čísiel a zadáva sa pri prvom spustení výrobku. Pozrite si časť *Základné nastavenia na strane 21*.

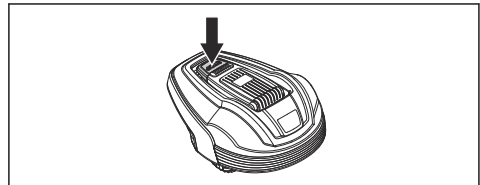

2. Prepnite hlavný vypínač do polohy 0.

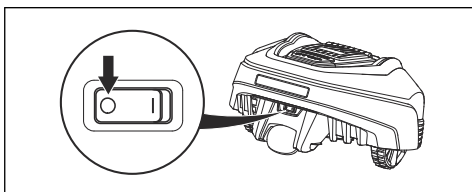

3. Výrobok držte za rukoväť, ktorá sa nachádza pod výrobkom, aby bol rezný kotúč na strane, ktorá je ďalej od tela.



VAROVANIE: Výrobok nedvíhajte, ak je pripojený k nabíjacej stanici. Môže dôjsť k poškodeniu nabíjacej stanice alebo zariadenia. Stlačte tlačidlo **STOP** a pred nadvihnutím zariadenie vytiahnite z nabíjacej stanice.

2.3.4 Údržba



VÝSTRAHA: Keď je výrobok prevrátený, hlavný vypínač musí byť vždy v polohe 0.

Pred vykonávaním akejkoľvek práce na ráme výrobku, ako je čistenie alebo výmena nožov, musí byť hlavný vypínač prepnutý do polohy 0.

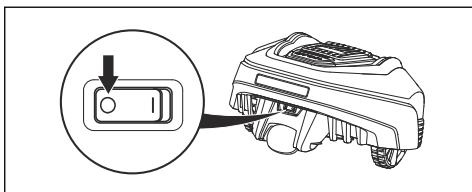

VAROVANIE: Na čistenie výrobku nikdy nepoužívajte vysokotlakový čistič, dokonca ani tečúcu vodu. Na

čistenie nikdy nepoužívajte rozpúšťadlá.



VAROVANIE: Pred čistením alebo údržbou nabíjacej stanice alebo obvodového kábla nabíjajúcu stanicu odpojte pomocou zástrčky.

Každý týždeň zariadenie skontrolujte a vymeňte všetky poškodené alebo opotrebované diely. Pozrite si časť *Údržba na strane 32*.

2.3.5 V prípade búrky

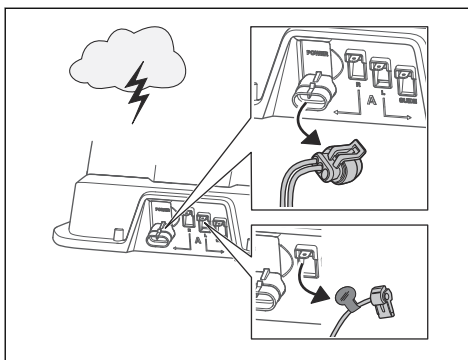

Ak hrozí búrka, na zníženie rizika poškodenia elektrických komponentov zariadenia a nabíjacej stanice odporúčame odpojiť všetky pripojenia k nabíjacej stanici (zdroj napájania, ohraničovací kábel a navádzací kábel).

1. Káble si označte na jednoduché opätovné pripojenie. Pripojky nabíjacej stanice majú označenia R, L a GUIDE.
2. Odpojte všetky pripojené káble a napájanie.
3. Ak už viac nehrozí nebezpečenstvo búrky, pripojte všetky káble a napájanie. Je dôležité, aby bol každý kábel pripojený na správnom mieste.

3 Inštalácia

3.1 Úvod – montáž



VÝSTRAHA: Pred montážou zariadenia si riadne prečítajte kapitolu o bezpečnosti.



VAROVANIE: Používajte originálne náhradné diely a inštalačný materiál.

Poznámka: Ďalšie informácie o inštalácii nájdete na stránke www.gardena.com.

3.2 Pred montážou káblov

Káble môžete uchytiť pomocou kolíkov alebo ich môžete zakopať. Pre rovnakú pracovnú oblasť môžete použiť 2 postupy.

- Ak sa chystáte v pracovnej oblasti použiť odmachovač, ohraničovaci kábel alebo navádzací kábel zakopte. V opačnom prípade ohraničovaci kábel alebo navádzací kábel uchyťte pomocou kolíkov.
- Pred montážou zariadenia pokoste trávu. Uistite sa, že tráva má maximálne 4 cm / 1.6 palcov.

Poznámka: Prvé týždne po montáži sa vám môže zdať hladina hluku pri kosení trávy vyššia, ako ste očakávali. Po určitom čase bude vnímaná hladina hluku omnoho nižšia.

3.3 Pred montážou výrobku

- Vytvorte si plán pracovnej oblasti a zaznačte si všetky prekážky.
- Na pláne vyznačte, kam chcete umiestniť nabíjajúcu stanicu, ohraničovaci kábel a navádzací kábel.
- Na pláne, kde sa navádzací kábel pripája k ohraničovaciemu káblu, urobte malý otvor. Pozrite si časť *Určenie umiestnenia pre ohraničovaci kábel na strane 16*.
- Vyplňte jamy v trávniku.

Poznámka: Jama v trávniku plná vody môže zariadenie poškodiť.

3.3.1 Určenie umiestnenia pre nabíjajúcu stanicu

- Pred nabíjajúcou stanicou nechajte voľný priestor minimálne 3 m/9.8 stopy.
- Napravo a naľavo od nabíjajúcej stanice nechajte voľný priestor minimálne 1.5 m / 4.9 stôp.
- Nabíjajúcu stanicu umiestnite do blízkosti vonkajšej napájajúcej zásuvky.
- Nabíjajúcu stanicu umiestnite na vodorovný povrch.

Max 3 cm / 1.2"

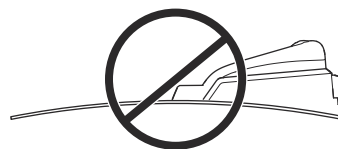
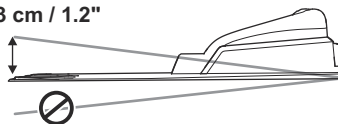

- Nabíjajúcu stanicu umiestnite do najnižšie položenej časti pracovnej oblasti.
- Nabíjajúcu stanicu umiestnite do oblasti bez zavlažovacieho systému.
- Nabíjajúcu stanicu umiestnite do oblasti chránenej pred slnkom.
- V prípade inštalácie nabíjajúcej stanice na ostrovček nezabudnite k ostrovčeku pripojiť navádzací kábel. Pozrite si časť *Vytvorenie ostrovčeka na strane 17*.

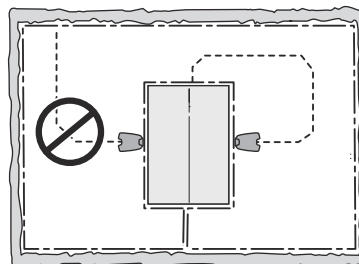

3.3.2 Určenie umiestnenia pre napájací zdroj

- Napájací zdroj umiestnite na miesto, ktoré je zastrešené a chránené pred slnkom a dažďom.
- Napájací zdroj umiestnite na miesto s dobrým prúdením vzduchu.
- Pri pripájaní napájacieho zdroja do napájacej zásuvky použite prúdový chránič (RDC).



VÝSTRAHA: Napájací zdroj neupravujte. Nízkonapäťový kábel neskracujte ani nepredlžujte. Hrozí riziko zasiahnutia elektrickým prúdom.

K dispozícii ako príslušenstvo sú nízkonapäťové káble rôznych dĺžok.



VAROVANIE: Zabezpečte, aby čepele zariadenia nepresekli nízkonapäťový kábel.



VAROVANIE: Neukladajte nízkonapäťový kábel na cievku ani pod dosku nabíjacej stanice. Cievka spôsobuje rušenie signálu z nabíjacej stanice.



3.3.3 Určenie umiestnenia pre ohraničovací kábel

Ohraničovací kábel sa umiestňuje ako slučka okolo pracovnej oblasti. Snímače vo výrobku snímajú, keď sa výrobok približuje k ohraničovaciemu káblu, a ten zvolí iný smer.



VAROVANIE: Ak sa pracovná oblasť nachádza v blízkosti vodných plôch, svahov, spádov alebo verejnej cesty, ohraničujúci kábel je potrebné zaistiť ochrannou stenou. Stena musí byť vysoká minimálne 15 cm/6 palcov.

Na uľahčenie spojenia medzi navádzacím káblom a ohraničovacím káblom sa odporúča vytvoriť očko, do ktorého bude pripojený navádzací kábel. Z ohraničovacieho kábla vytvorte oko približne 20 cm/8 palcov.

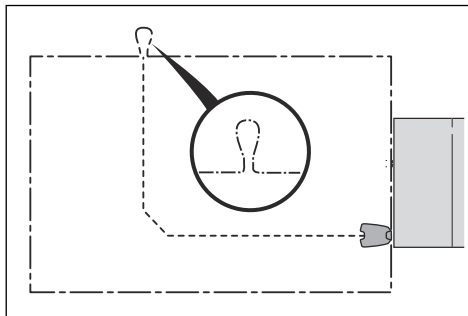

Poznámka: Pred inštaláciou ohraničovacieho kábla a navádzacieho kábla vytvorte plán pracovnej plochy.

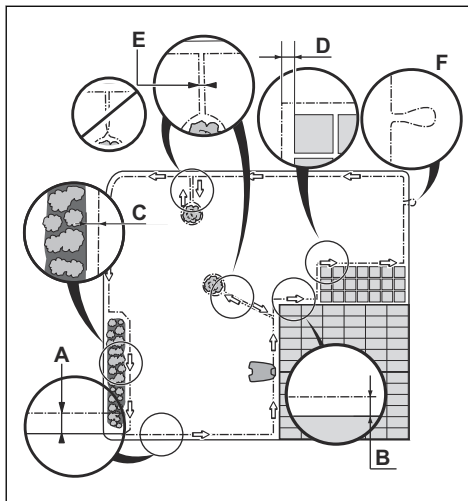

- Ohraničovací kábel umiestnite okolo celej pracovnej plochy (A). Upravte vzdialenosť medzi ohraničovacím káblom a prekážkami.
- Ohraničovací kábel umiestnite 25 cm/ 10palcov (B) od prekážky, ktorá je vysoká viac než 5 cm/2 palce.

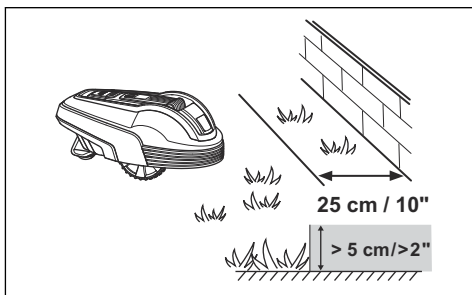

- Ohraničovaci kábel umiestnite 20 cm/ 8palcov (C) od prekážky, ktorá je vysoká 1-5 cm/0.4-2 palce.
- Ohraničovaci kábel umiestnite 5 cm/2palce (D) od prekážky, ktorá je menšia než 1 cm/ 0.4 palca.
- Ak máte chodníček z dlažbových kameňov, ktorý je na úrovni trávnik, ohraničovaci kábel umiestnite pod dlažbový kameň.

Poznámka: Ak má dlažbový kameň šírku minimálne 30 cm/12 palcov, pre funkciu *Prejsť cez kábel* použite výrobné nastavenie, (R70Li / R80Li) aby sa pokosila všetka tráva v blízkosti dlažbového kameňa.



VAROVANIE: Zabráňte používaniu zariadenia na štrku.

- Ak vytvoríte ostrovček, umiestnite ohraničovaci kábel, ktorý smeruje k ostrovčeku a od neho, vo vzájomnej blízkosti (E). Umiestnite káble do rovnakého kolíka.
- V mieste pripojenia vodiaceho kábla k ohraničovaciemu káblu vytvorte očko (F).



VAROVANIE: Pri montáži ohraničovacieho kábla nevytvárajte ostré ohyby.



VAROVANIE: Ak chcete dosiahnuť opatrnú prevádzku bez hluku, izolujte všetky prekážky, ako sú stromy, korene a kamene.

3.3.3.1 Položenie ohraničovacieho kábla na svahu

Výrobok je možné používať na svahoch so sklonom 25%. Svahy, ktoré sú príliš prudké, sa musia oddeliť ohraničovacím káblom. Sklon (%) sa počíta ako prevýšenie na 1 m. Příklad: 10 cm / 100 cm = 10%.

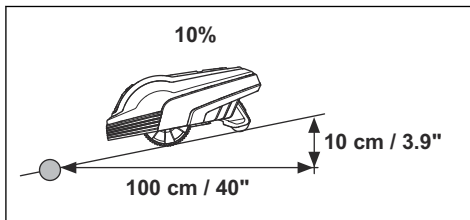

- Svahy strmšie ako 15% sa na vonkajšom okraji pracovnej plochy musia oddeliť ohraničovacím káblom. Ohraničovaci kábel umiestnite približne 20 cm/8 palcov (A) na rovný povrch pred svahom.

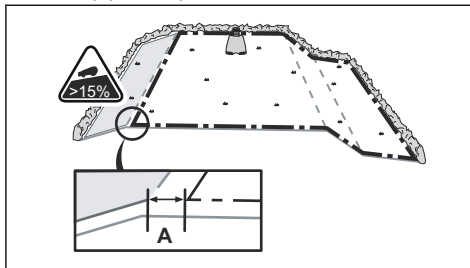

- Svahy v blízkosti verejnej komunikácie musia byť oddelené ohraničovacím káblom. Pozdĺž vonkajšieho okraja svahu umiestnite plot alebo ochrannú stenu.

3.3.3.2 Priechody

Priechod predstavuje časť s ohraničovacím káblom na každej strane, ktorá spája 2 pracovné oblasti. Priechod musí mať šírku minimálne 60 cm/24palcov.

Poznámka: Ak má priechod šírku menej ako 2m/ 6.5stopy, navádzací kábel namontujte cez priechod.

3.3.3.3 Vytvorenie ostrovčka

- Ohraničovaci kábel umiestnite smerom k prekážke a okolo nej a vytvorte tak ostrovček.

- Umiestnite k sebe 2 časti ohraňovacieho kábla smerujúce k prekážke a od nej.
- Umiestnite 2 časti ohraňovacieho kábla do rovnakého kolíka.

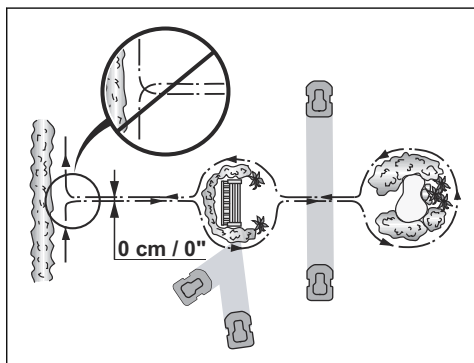

VAROVANIE: Neumiestňujte jednotlivé časti ohraňovacieho kábla krížom cez seba. Jednotlivé časti ohraňovacieho kábla musia byť umiestnené súbežne.



VAROVANIE: Neumiestňujte navádzací kábel krížom cez ohraňovací kábel, napríklad ohraňovací kábel smerujúci k ostrovčeku.

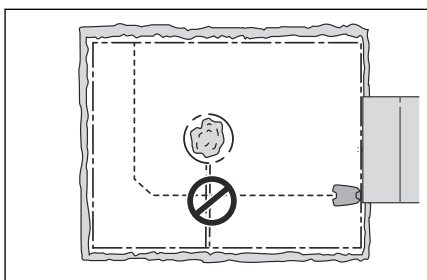

3.3.3.4 Vytvorenie vedľajšej plochy

Vedľajšia plocha (B) sa vytvára, ak pracovná oblasť pozostáva z 2 oblastí, ktoré nie sú spojené priechodom. Pracovná oblasť s nabíjacou stanicou predstavuje hlavnú plochu (A).

Poznámka: Výrobok sa musí manuálne premiestňovať medzi hlavnou oblasťou a vedľajšou plochou.

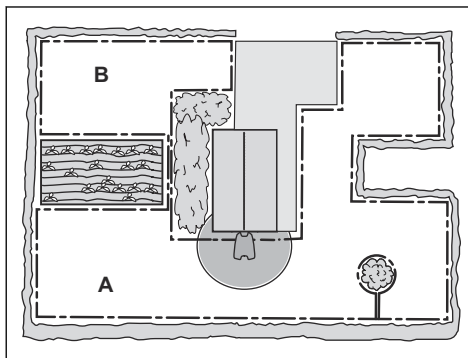

- Umiestnením ohraňovacieho kábla okolo vedľajšej plochy (B) vytvorte ostrovček. Pozrite si časť *Vytvorenie ostrovčeka na strane 17*.

Poznámka: Ohraňovací kábel sa musí umiestniť ako 1 slučka okolo pracovnej oblasti (A + B).

Poznámka: Počas kosenia trávy na vedľajšej ploche musí byť zvolený režim *MAN*. Pozrite si časť *Prevádzkové režimy na strane 28*.

3.3.4 Určenie umiestnenia pre navádzací kábel

- Navádzací kábel umiestnite rovno v minimálnej vzdialenosti 2 m/7 stopy pred nabíjacou stanicou.
- Zabezpečte čo najviac voľného miesta po ľavej strane vodiaceho kábla pri pohľade smerom na nabíjaciu stanicu. Pozrite si časť *Kalibrácia navádzania na strane 22*.
- Umiestnite navádzací kábel minimálne 30 cm/12 palcov od ohraňovacieho kábla.
- Pri montáži vodiaceho kábla nevytvárajte ostré ohyby.
- Ak sa v pracovnej oblasti nachádza svah, navádzací kábel umiestnite uhlopriečne krížom cez svah.

3.3.5 Príklady pracovnej oblasti

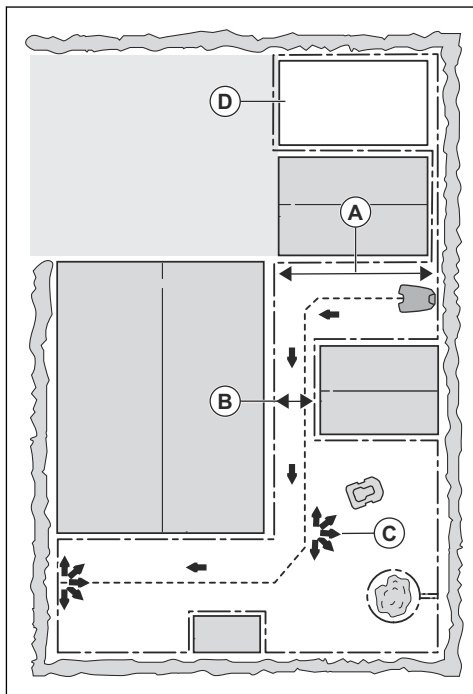

- Ak je nabíjacia stanica umiestnená v malej oblasti (A), zabezpečte, aby bola od ohraničovacieho kábla vzdialená minimálne 3 m/10 stopy.
- Ak pracovná oblasť obsahuje priechod (B), zabezpečte, aby bol od ohraničovacieho kábla vzdialený minimálne 2 m/6.6 stopy. Ak je priechod menší než 2 m/6.6 stopy, navádzací kábel namontujte cez priechod. Minimálny priechod medzi ohraničovacím káblom je 60 cm/24 palcov.
- Ak sa v pracovnej oblasti nachádzajú plochy spojené úzkym priechodom (B), môžete výrobok nastaviť tak, aby po určitej vzdialenosti (C) opustil navádzací kábel. Toto nastavenie sa môže zmeniť v *Vzdialený štart 1 na strane 23*.
- Ak pracovná oblasť obsahuje vedľajšiu plochu (D), pozrite si časť *Vytvorenie vedľajšej plochy na strane 18*. Umiestnite výrobok na vedľajšiu plochu a vyberte položku *Proporcia*.

3.4 Montáž zariadenia

3.4.1 Montáž nabíjacej stanice



VÝSTRAHA: Dodržiavajte vnútroštátne predpisy týkajúce sa elektrickej bezpečnosti.

1. Riadne si prečítajte pokyny týkajúce sa nabíjacej stanice. Pozrite si časť *Určenie umiestnenia pre nabíjaciu stanicu na strane 15*.
2. Umiestnite nabíjaciu stanicu do zvolenej oblasti.
3. Pripojte nízkonapäťový kábel k nabíjacej stanici.
4. Napájací zdroj umiestnite minimálne do výšky 30 cm/12 palcov.

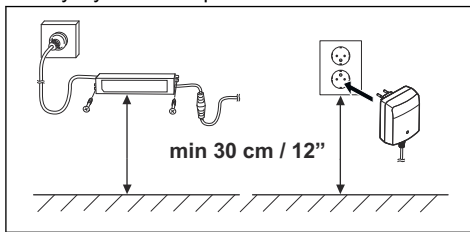

VÝSTRAHA: Neumiestňujte napájací zdroj do výšky, v ktorej existuje riziko namočenia do vody. Napájací zdroj neumiestňujte na zem.



VÝSTRAHA: Napájací zdroj nezapuzdrujte. Kondenzovaná voda môže poškodiť napájací zdroj a zvýšiť nebezpečenstvo úrazu elektrickým prúdom.

5. Pripojte napájací zdroj do elektrickej zásuvky s napätím 100 – 240 V.



VÝSTRAHA: Platí v USA/Kanade. V prípade inštalácie napájacieho zdroja v exteriéri: Nebezpečenstvo úrazu elektrickým prúdom. Inštalujte len zásuvku triedy A GFCI s krytom (RCD), ktorej telo je odolné voči poveternostným podmienkam s vloženým alebo vybratým krytom pripájacej zástrčky.

6. Nízkonapäťový kábel pripevníte k zemi pomocou kolíkov alebo ho zakopte. Pozrite si časť *Uchytenie kábla na mieste pomocou kolíkov na strane 21* alebo *Zakopanie ohraničovacieho kábla alebo navádzacieho kábla na strane 21*.
7. Pripojte káble k nabíjacej stanici. Pozrite si časť *Montáž ohraničovacieho kábla na strane 20* a *Montáž navádzacieho kábla na strane 20*.
8. Pripevnite nabíjajúcu stanicu k zemi pomocou dodaných skrutiek.



VAROVANIE: Do dosky nabíjacej stanice nevytvárajte ďalšie otvory.



VAROVANIE: Nevykladajte si nohy na nabíjajúcu stanicu.

3.4.2 Montáž ohraničovacieho kábla

1. Ohraničovací kábel umiestnite okolo celej pracovnej plochy. Montáž začnite aj dokončíte za nabíjajúcou stanicou.



VAROVANIE: Nepotrebný kábel neviňte na cievku. Cievka spôsobuje rušenie zariadenia.

2. Otvorte konektor a umiestnite ohraničovací kábel do konektora.

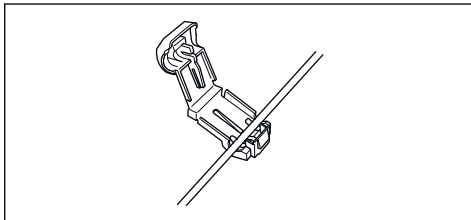

3. Konektor uzavrite pomocou klieští.
4. Ohraničovací kábel odstrihnete 1-2 cm/ 0.4-0.8 palca nad každým konektorom.
5. Pravý konektor zatlačte na kovový kolík na nabíjacej stanici označený písmenom „R“.
6. Ľavý konektor zatlačte na kovový kolík na nabíjacej stanici označený písmenom „L“.

3.4.3 Montáž navádzacieho kábla

1. Otvorte konektor a umiestnite kábel do konektora.
2. Konektor uzavrite pomocou klieští.
3. Navádzací kábel odstrihnete 1-2 cm/ 0.4-0.8 palca nad každým konektorom.
4. Pretlačte navádzací kábel cez otvor v doske nabíjacej stanice.
5. Konektor zatlačte na kovový kolík na nabíjacej stanici označený písmenom „G“.
6. Koniec vodiaceho kábla umiestnite na očko na ohraničovacom kábli.
7. Ohraničovací kábel odstrihnete kliešťami na drôt.
8. Navádzací kábel pripojte k ohraničovaciemu káblu pomocou spojky.

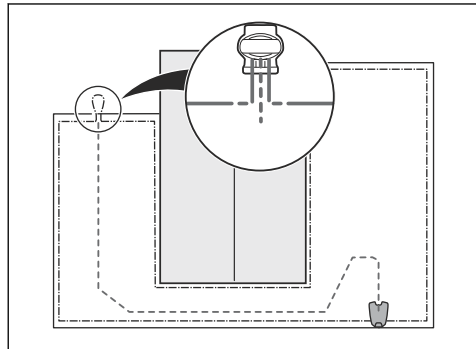

- a) Vložte 2 konce ohraničovacieho kábla a koniec vodiaceho drôtu do spojky.

Poznámka: Uistite sa, že cez priesvitnú plochu na spojke vidíte koniec vodiaceho kábla.

- b) Pomocou nastaviteľných klieští zatlačte tlačidlo na spojke.



VAROVANIE: Vytváranie spojenia prepletením káblov alebo skrutkovou svorkovnicou izolovanou izolačnou páskou nie je vhodným riešením. Pôdna vlhkosť spôsobí zoxidovanie kábla a po čase prerušenie obvodu.

9. Pripevnite navádzací kábel k zemi pomocou kolíkov alebo ho zakopte do zeme. Pozrite si časť *Uchytenie kábla na mieste pomocou kolíkov na strane 21* alebo *Zakopanie ohraničovacieho kábla alebo navádzacieho kábla na strane 21*.

3.5 Uchytenie kábla na mieste pomocou kolíkov

- Položte ohraničovací kábel a navádzací kábel na zem.
- Kolíky rozložte v maximálnej vzdialenosti 75 cm/30 palcov od seba.
- Kolíky pripevnite k zemi pomocou kladiva alebo plastového kladiva.



VAROVANIE: Presvedčte sa, že kolíky držia ohraničovací kábel a navádzací kábel pripevnené k zemi.

Poznámka: Po pár týždňoch kábel zarastie trávou a nebude ho vidieť.

3.6 Zakopanie ohraničovacieho kábla alebo navádzacieho kábla

- Pomocou orezávača okrajov alebo lopaty vytvorte v zemi ryhu.
- Položte ohraničovací kábel alebo navádzací kábel 1-20 cm/0.4-8 palcov do zeme.

3.7 Predĺženie ohraničovacieho kábla alebo navádzacieho kábla

Poznámka: Ak je ohraničovací kábel alebo navádzací kábel príliš krátky pre pracovnú oblasť, predĺžte ho. Používajte originálne náhradné diely, napríklad spojky.

1. V mieste montáže predĺženia odstrihnite ohraničovací kábel alebo navádzací kábel pomocou klieští na drôt.
2. V mieste montáže predĺženia pripojte kábel.
3. Uložte ohraničovací kábel alebo navádzací kábel na miesto.
4. Konce kábla vložte do spojky.

Poznámka: Uistite sa, že cez priesvitnú plochu na spojke vidíte konce ohraničovacieho kábla alebo navádzacieho kábla.

5. Pomocou nastaviteľných klieští zatlačte tlačidlo na spojke.

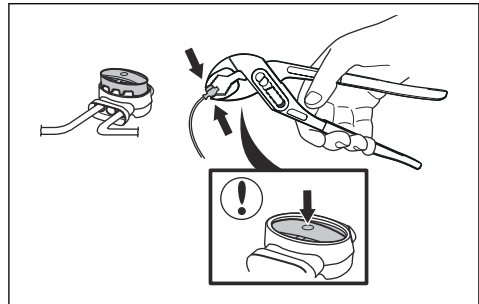

6. Uložte ohraničovací kábel alebo navádzací kábel na miesto pomocou kolíkov.

3.8 Po montáži zariadenia

3.8.1 Vizuálna kontrola nabíjacej stanice

1. Skontrolujte, či LED kontrolka na nabíjacej stanici svieti nazeleno.
2. Ak LED kontrolka na nabíjacej stanici nesvieti nazeleno, skontrolujte montáž. Pozrite si časť *LED indikátor stavu na nabíjacej stanici na strane 41* a *Montáž nabíjacej stanice na strane 19*.

3.8.2 Základné nastavenia

Pred prvým spustením zariadenia musíte vykonať základné nastavenia a kalibráciu.

1. Stlačte tlačidlo **STOP**.
2. Prepnite **hlavný vypínač** do polohy *1*.
3. Stlačte tlačidlá **viacnásobného výberu**. Zvoľte *jazyk*, *krajinu*, *dátum*, *čas* a nastavte PIN kód.

Poznámka: Ako PIN kód sa nesmie nastaviť hodnota 0000.

4. Umiestnite výrobok do nabíjacej stanice.
5. Stlačte tlačidlo **START** a zatvorte dvierka.

Zariadenie sa potom pohne smerom od nabíjacej stanice a zastaví sa, kým sa nevykoná kalibrácia niektorých z nastavení zariadenia.

3.8.3 Kalibrácia navádzania

Počas procesu kalibrácie sa nastaví maximálna možná šírka koridoru, aby sa znížilo riziko vytvárania stôp na trávniku. Pozrite si časť *Nastavenie funkcie Kalibrovať navedenie (R38Li, R40Li, R45Li, R50Li) na strane 26.*

Poznámka: Výrobok sa vždy pohybuje naľavo od vodiaceho kábla (pri pohľade smerom na nabíjajúcu stanicu).

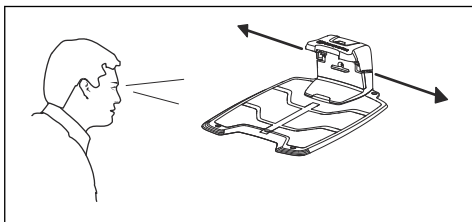

3.9 Nastavenia výrobku

Zariadenie obsahuje výrobné nastavenia, ktoré je však možné upraviť podľa každej pracovnej oblasti.

3.9.1 Prístup do ponuky

1. Stlačte tlačidlo **STOP**.
2. Na klávesnici zadajte PIN kód.
3. Stlačte tlačidlo **PONUKA**.

3.9.2 Nastavenia časovača



3.9.2.1 Výpočet nastavenia časovača

1. Vypočítajte rozmery trávniku v m^2/yd^2 .

2. Vydeľte rozmer trávniku v m^2/yd^2 približnou kapacitou prevádzky. Pozrite si nižšie uvedenú tabuľku.
3. Výsledok je počet hodín, počas ktorých musí zariadenie každý deň fungovať.

Poznámka: Kapacita prevádzky je približná a nastavenia časovača možno upravovať.

Model	Približná prevádzková kapacita, $m^2/yd^2/h$
R38Li	33/39
R40Li	33/39
R45Li	38/45
R50Li	42/50
R70Li	44/52
R80Li	47/56

Príklad: Ak má trávnik $500 m^2/600 yd^2$, koste zariadením R80Li.

$$500 m^2/47 \approx 10.5 h$$

$$600 yd^2/56 \approx 10.5 h.$$

Dni/týždeň	h/deň	Nastavenia časovača
7	10.5	07:00-17:30 / 7:00 am - 5:30 pm

3.9.2.2 Nastavenie časovača

1. Vykonať kroky 1 – 3 v časti *Prístup do ponuky na strane 22.*
2. Pomocou tlačidiel **viacnásobného výberu** sa presúvajte v štruktúre ponuky a vyberte položku *Časovač*.
3. Pomocou tlačidiel **viacnásobného výberu** vyberte položku *Pracovné hodiny 1 alebo Pracovné hodiny 2*.
4. Pomocou **tlačidiel s číslami** zadajte čas.
5. Stlačte tlačidlo **OK**.
6. Pomocou tlačidiel **viacnásobného výberu** vyberte položku *Pracovné dni*.
7. Pomocou tlačidiel **viacnásobného výberu** vyberte dni, počas ktorých bude výrobok pracovať.

8. Stlačte tlačidlo *OK*.

3.9.2.3 Resetovanie nastavenia časovača

Všetky nastavenia časovača môžete vymazať a použiť výrobné nastavenia. Nastavenie časovača z výroby umožňuje výrobu fungovať 24 hodín denne a každý deň v týždni. Pozrite si časť *Časovač a pohotovostný režim na strane 29*.

1. Vykonať kroky 1 – 3 v časti *Prístup do ponuky na strane 22*.
2. Pomocou tlačidiel **viacnásobného výberu** sa presúvajte v štruktúre ponuky a vyberte položky *Časovač > Vynulovať časovač*.
3. Stlačte tlačidlo *OK*.

3.9.3 Inštalácia (R70Li / R80Li)



V ponuke Inštalácia je možné upraviť nastavenia výrobu na dosiahnutie lepších výsledkov kosenia.

3.9.3.1 Navádzacia šírka

Šírka navádzania je rozmer, ako ďaleko od navádzacieho kábla sa môže výrobok pohybovať, keď sleduje navádzací kábel do nabíjacej stanice alebo sa pohybuje od nej. Plocha popri kábli, ktorú výrobok využíva, sa nazýva koridor.

Výrobok je štandardne nastavený na *strednú* šírku koridoru. Na zníženie rizika tvorby stôp odporúčame nastaviť čo najširší koridor. Nastavenie *úzkého* koridoru na bežnú prevádzku neodporúčame, ale v záhrade s jedným alebo viacerými úzkymi priechodmi môže byť úzky koridor jedinou voľbou. Nastavenie *úzkého* koridoru zvyšuje riziko vyjazdenia koľají pozdĺž navádzania.

3.9.3.2 Vzdialený štart 1

Funkcia *Vzdialený štart* sa používa na navádzanie zariadenia do vzdialených častí pracovnej oblasti. Ak pracovná oblasť obsahuje plochy, ktoré sú spojené úzkymi priechodmi, funkcia *Vzdialený štart* umožňuje udržiavať dobre pokosený trávnik na všetkých častiach dvora. Výrobok začne kosiť, keď dosiahne bod *Vzdialený štart*. Vo všetkých ostatných prípadoch výrobok opustí nabíjajúcu stanicu štandardným spôsobom a začne kosiť.

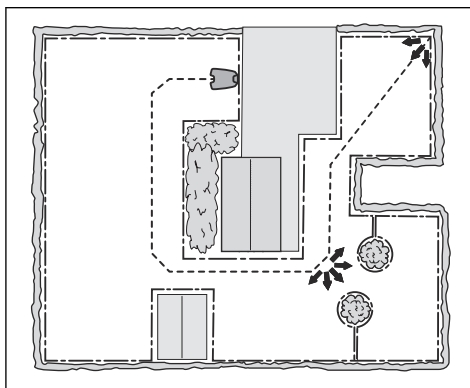

Nastavenie funkcie Vzdialený štart

1. Vykonať kroky 1 – 3 v časti *Prístup do ponuky na strane 22*.
2. Pomocou tlačidiel **viacnásobného výberu** sa presúvajte v štruktúre ponuky a vyberte položky *Inštalácia > Vzdialený štart > Proporcia*.
3. Vyberte, ako často sa bude funkcia *Vzdialený štart* používať. K dispozícii je 5 možností:
 - Nikdy (0 %)
 - Občas (približne 20 %)
 - Stredne často (približne 50 %)
 - Často (približne 80 %)
 - Vždy (100 %)
4. Vyberte vzdialenosť od nabíjacej stanice po *Vzdialený štart*.
5. Stlačte tlačidlo *OK*.

3.9.3.3 Vzdialený štart 2

Ak pracovná plocha obsahuje dve odľahlé oblasti, navádzací kábel sa musí nainštalovať tak, aby dosiahol do oboch oblastí. Na nasmerovanie výrobu do každej oblasti sa potom môžu použiť funkcie *Vzdialený štart 1* a *Vzdialený štart 2*.

Možnosti *Proporcia* a *Vzdialenosť* sa nastavujú rovnako ako v prípade funkcie *Vzdialený štart 1*. Výrobné nastavenie je *Nikdy*.

Poznámka: Súčet hodnôt *Proporcia* pre *Vzdialený štart 1* a *Vzdialený štart 2* nemôže prekročiť 100 %.

Ak ste napríklad pre funkciu *Vzdialený štart 1* vybrali možnosť *Často*, pre funkciu *Vzdialený štart 2* potom môžete vybrať len možnosť *Nikdy* alebo *Občas*.

Meranie vzdialenosti od nabíjacej stanice

1. Umiestnite výrobok do nabíjacej stanice.
2. Vykonajte kroky 1 – 3 v časti *Prístup do ponuky na strane 22*.
3. Pomocou tlačidiel **viacnásobného výberu** sa presúvajte v štruktúre ponuky a vyberte položku *Inštalácia > Vzďialený štart 1 alebo Vzďialený štart 2 > Vzďialenosť*.
4. Pomocou **tlačidiel s číslami** nastavte vzdialenosť 100 m.
5. Stlačte tlačidlo *OK*.
6. Pomocou tlačidiel **viacnásobného výberu** sa presúvajte v štruktúre ponuky a vyberte položku *Inštalácia > Test nastavení > Test VON*.
7. Stlačte tlačidlo *OK*.
8. Keď je zariadenie vo vzdialenosti, ktorú chcete odmerať, stlačte tlačidlo **STOP**. Následne sa vzdialenosť zobrazí na displeji.

3.9.3.4 Test nastavení

V ponuke *Test nastavení* je možné otestovať, ako fungujú nastavenia pre funkcie *Vzdialený štart 1* a *Vzdialený štart 2* pre danú pracovnú oblasť.

Test funkcie Vzďialený štart

1. Umiestnite výrobok do nabíjacej stanice.
2. Vykonajte kroky 1 – 3 v časti *Prístup do ponuky na strane 22*.
3. Pomocou tlačidiel **viacnásobného výberu** sa presúvajte v štruktúre ponuky a vyberte položku *Inštalácia > Test nastavení > Test VON > Vzďialený štart 1 alebo Vzďialený štart 2*.
4. Stlačte tlačidlo *OK*.
5. Stlačte tlačidlo **START**.
6. Zatvorte kryt.
7. Uistite sa, že zariadenie dokáže nájsť plochu.

3.9.3.5 Nastavenie funkcie Prejsť cez kábel

Predná časť zariadenia sa vždy pred návratom zariadenia do pracovnej oblasti posunie cez ohraničovacý kábel o určenú vzdialenosť.

Továrenské nastavenie je 25 cm. Môžete zvoliť vzdialenosť 20-30 cm.

1. Vykonajte kroky 1 – 3 v časti *Prístup do ponuky na strane 22*.
2. Pomocou tlačidiel **viacnásobného výberu** sa presúvajte v štruktúre ponuky a vyberte položku *Inštalácia > Prejsť cez kábel*.
3. Pomocou **tlačidiel s číslami** nastavte vzdialenosť v cm.
4. Stlačte tlačidlo **SPÄT**.

3.9.4 Úroveň zabezpečenia



Môžete si vybrať z 3 úrovni zabezpečenia výrobku.

Funkcia	Krátka	Stredná	Dlhá
Alarm			X
Požiadavka na PIN kód		X	X
Časový zámok	X	X	X

- **Alarm** – Alarm sa spustí, ak do 10 sekúnd po stlačení tlačidla **STOP** nie je zadaný PIN kód. Alarm sa tiež spustí, ak zariadenie niekto zdvihne. Alarm sa vypne po zadaní PIN kódu.
- **PIN kód** – Na prístup do štruktúry ponuky zariadenia je potrebné zadať správny PIN kód. Ak sa zadá nesprávny PIN kód 5-krát za sebou, výrobok sa na určitý čas zablokuje. Po každom nesprávnom pokuse sa čas zablokovania predĺži.
- **Časový zámok** – Výrobok sa zablokuje, ak sa 30 dní nezadá PIN kód. Na odblokovanie zariadenia zadajte PIN kód.

3.9.4.1 Zmena PIN kódu

1. Vykonajte kroky 1 – 3 v časti *Prístup do ponuky na strane 22*.
2. Pomocou tlačidiel **viacnásobného výberu** sa presúvajte v štruktúre ponuky a vyberte položku *Zabezpečenie > Zmeniť PIN kód*.
3. Zadajte nový PIN kód.
4. Stlačte tlačidlo *OK*.

5. Zadaťte nový PIN kód.
6. Stlačte tlačidlo *OK*.
7. Nový PIN kód si zapíšte. Pozrite si časť *Úvod na strane 3*.

3.9.4.2 Nastavenie úrovne zabezpečenia

Zvoľte 1 z 3 úrovní zabezpečenia pre váš výrobok.

1. Vykonajte kroky 1 – 3 v časti *Prístup do ponuky na strane 22*.
2. Pomocou tlačidiel **viacnásobného výberu** sa presúvajte v štruktúre ponuky a vyberte položky *Zabezpečenie > Úroveň zabezpečenia*.
3. Pomocou tlačidiel **viacnásobného výberu** vyberte úroveň zabezpečenia.
4. Stlačte tlačidlo *OK*.

3.9.4.3 Vytvorenie nového signálu z ohraničenia

Signál z ohraničenia sa vyberá náhodne a vytvára jedinečné spojenie medzi výrobkom a nabíjacou stanicou. Vo výnimočných prípadoch môže byť potrebné vygenerovať nový signál, napríklad ak majú dve príslušné inštalácie veľmi podobný signál.

1. Umiestnite zariadenie do nabíjacej stanice.
2. Vykonajte kroky 1 – 3 v časti *Prístup do ponuky na strane 22*.
3. Pomocou tlačidiel **viacnásobného výberu** sa presúvajte v štruktúre ponuky a vyberte položky *Zabezpečenie > Nový signál z ohraničenia*.
4. Stlačte tlačidlo *OK* a počkajte na potvrdenie, že signál z ohraničenia bol vygenerovaný. Zvyčajne to trvá približne 10 sekúnd.

3.9.5 Nastavenia



V rámci nastavení môžete meniť všeobecné nastavenia zariadenia.

3.9.5.1 Režim ECO

V režime *ECO* sa počas parkovania alebo nabíjania zariadenia zastaví signál v ohraničovacej slučke, navádzacom kábli a nabíjacej stanici.

Poznámka: Používaním režimu *ECO* šetríte energiu a zabránite rušeniu s inými zariadeniami, ako sú napríklad načúvacie zariadenia alebo garážové dvere.

Poznámka: Pred vybratím zariadenia z nabíjacej stanice stlačte tlačidlo **STOP**. V opačnom prípade nebude možné zariadenie spustiť v pracovnej oblasti.

Nastavenie režimu ECO

1. Vykonajte kroky 1 – 3 v časti *Prístup do ponuky na strane 22*.
2. Pomocou tlačidiel **viacnásobného výberu** sa presúvajte v štruktúre ponuky a vyberte položky *Nastavenia > Režim ECO*.
3. Stlačte tlačidlo *OK*.

3.9.5.2 Nastavenie času a dátumu

1. Vykonajte kroky 1 – 3 v časti *Prístup do ponuky na strane 22*.
2. Pomocou tlačidiel **viacnásobného výberu** sa presúvajte v štruktúre ponuky a vyberte položky *Nastavenia > Čas a dátum*.
3. Pomocou tlačidiel **s číslami** nastavte čas a potom stlačte tlačidlo *OK*.
4. Pomocou tlačidiel **s číslami** nastavte dátum a potom stlačte tlačidlo *OK*.
5. Pomocou tlačidiel **viacnásobného výberu** nastavte formát času a potom stlačte tlačidlo *OK*.
6. Pomocou tlačidiel **viacnásobného výberu** nastavte formát dátumu a potom stlačte tlačidlo *OK*.

3.9.5.3 Nastavenie jazyka

1. Vykonajte kroky 1 – 3 v časti *Prístup do ponuky na strane 22*.
2. Pomocou tlačidiel **viacnásobného výberu** sa presúvajte v štruktúre ponuky a vyberte položky *Nastavenia > Jazyk*.
3. Pomocou tlačidiel **viacnásobného výberu** nastavte jazyk a potom stlačte tlačidlo *OK*.

3.9.5.4 Nastavenie krajiny

1. Vykonajte kroky 1 – 3 v časti *Prístup do ponuky na strane 22*.

2. Pomocou tlačidiel **viacnásobného výberu** sa presúvajte v štruktúre ponuky a vyberte položky *Nastavenia > Krajina*.
3. Pomocou tlačidiel **viacnásobného výberu** nastavte krajinu a potom stlačte tlačidlo *OK*.

3.9.5.5 Nastavenie podsvietenia (R38Li, R40Li, R45Li, R50Li)

Keď chcete v noci zistiť, v ktorej časti pracovnej oblasti sa výrobok nachádza, displej môže zostať zapnutý, keď výrobok pracuje.

1. Vykonať kroky 1 – 3 v časti *Prístup do ponuky na strane 22*.
2. Pomocou tlačidiel **viacnásobného výberu** sa presúvajte v štruktúre ponuky a vyberte položky *Nastavenia > Podsvietenie*.
3. Vyberte jednu z nasledujúcich možností:
 - *Auto (Automaticky)*: Displej svieti 1 minútu po poslednom stlačení tlačidla.
 - *ON (ZAP.)*: Displej svieti stále, keď je výrobok v činnosti. Displej nesvieti, keď je výrobok zastavený napríklad kvôli nastaveniu časovača alebo poruche.

3.9.5.6 Nastavenie funkcie Vzdialený štart (R38Li, R40Li, R45Li, R50Li)

1. Vykonať kroky 1 – 3 v časti *Prístup do ponuky na strane 22*.
2. Pomocou tlačidiel **viacnásobného výberu** sa presúvajte v štruktúre ponuky a vyberte položky *Inštalácia > Vzdialený štart > Proporcia*.
3. Vyberte, ako často sa bude funkcia *Vzdialený štart* používať. K dispozícii je 5 možností:
 - Nikdy (0 %)
 - Občas (približne 20 %)
 - Stredne často (približne 50 %)
 - Často (približne 80 %)
 - Vždy (100 %)
4. Stlačte tlačidlo *OK*.

3.9.5.7 Nastavenie funkcie Kalibrovať navedenie (R38Li, R40Li, R45Li, R50Li)

Funkcia *Kalibrovať navedenie* umožňuje testovať, či sa výrobok môže z nabíjacej stanice pohybovať pozdĺž navádzacieho kábla.

1. Umiestnite zariadenie do nabíjacej stanice.

2. Vykonať kroky 1 – 3 v časti *Prístup do ponuky na strane 22*.
3. Pomocou tlačidiel **viacnásobného výberu** sa presúvajte v štruktúre ponuky, vyberte položky *Nastavenia > Kalibrovať navedenie* a stlačte tlačidlo *OK*.
Výrobok opustí nabíjajúcu stanicu, pred nabíjajúcou stanicou sa spustí proces kalibrácie a výrobok sa potom pohybuje pozdĺž navádzacieho kábla do bodu spojenia s ohraničovacím káblom. Potom sa spustí kosenie.
4. Skontrolujte, či sa výrobok môže pohybovať pozdĺž navádzacieho kábla na celej dráhe do bodu spojenia s ohraničovacím káblom.

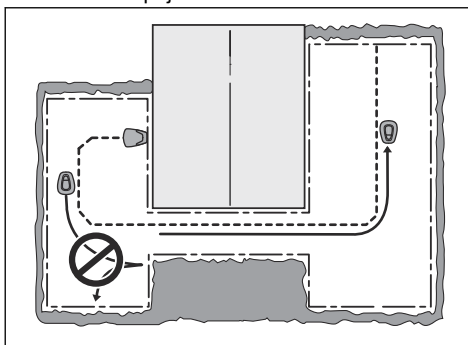

Test je neúspešný, ak sa výrobok nemôže pohybovať pozdĺž navádzacieho kábla po celej dráhe do bodu spojenia s ohraničovacím káblom. Inštalácia pravdepodobne nebola vykonaná podľa pokynov v časti *Montáž navádzacieho kábla na strane 20*.

Poznámka: Častou chybou napríklad býva, že na ľavej strane navádzacieho kábla pri pohľade smerom k nabíjajúcej stanici nie je dostatok miesta alebo navádzací kábel nie je na prudkom svahu položený šikmo. Pozrite si časť *Určenie umiestnenia pre navádzací kábel na strane 18*.

Ak test zlyhá, opravte inštaláciu a vykonajte nový test pomocou funkcie *Kalibrovať navedenie*.

3.9.5.8 Resetovanie všetkých používateľských nastavení

1. Vykonať kroky 1 – 3 v časti *Prístup do ponuky na strane 22*.
2. Pomocou tlačidiel **viacnásobného výberu** sa presúvajte v štruktúre ponuky a vyberte

položky *Nastavenia* > *Resetovať*
používateľské nastavenia.

3. Pomocou tlačidiel **viacnásobného výberu** nastavte krajinu a potom stlačte tlačidlo *OK*.
4. Zadáajte PIN kód.
5. Stlačte tlačidlo *OK* a všetky používateľské nastavenia sa resetujú.

Poznámka: *Úroveň zabezpečenia, PIN kód, signál z ohraničenia, hlásenia, nastavenia dátumu a času, jazyka a krajiny sa nevyresetujú.*

3.9.5.9 Ponuka Info

Ponuka *Info* obsahuje informácie o zariadení, napríklad výrobné číslo a verzie firmvéru.

4 Prevádzka

4.1 Hlavný vypínač



VÝSTRAHA: Pred spustením zariadenia do prevádzky si dôkladne prečítajte bezpečnostné pokyny.



VÝSTRAHA: Udržiavajte ruky a chodidlá mimo dosahu rotujúcich nožov. Počas prevádzky motora nikdy nedávajte ruky ani nohy do tesnej blízkosti výrobku alebo pod výrobok.



VÝSTRAHA: Zariadenie nikdy nepoužívajte, ak sa v pracovnej oblasti nachádzajú osoby, najmä deti alebo zvieratá.

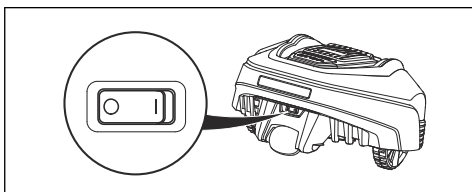

- Prepnutím **hlavného vypínača** do polohy **1** zariadenie spustíte.
- Ak zariadenie nepoužívate alebo ak vykonávate kontrolu alebo údržbu, prepnite **hlavný vypínač** do polohy **0**.

Keď je **hlavný vypínač** prepnutý do polohy **0**, motory zariadenia sa nedajú spustiť.

4.2 Zapnutie produktu

1. Stlačením tlačidla **STOP** otvorte dverka.
2. Prepnite hlavný vypínač do polohy **1**.
3. Zadajte PIN kód.
4. Stlačte tlačidlo **START**.

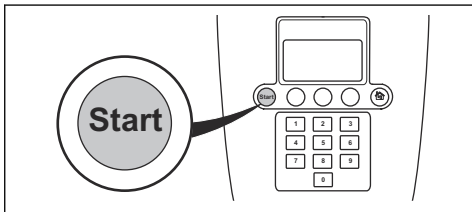

5. Zatvorte kryt.

Poznámka: Ak je výrobok odstavený v nabíjacej stanici, nabíjaciu stanicu opustí až vtedy, keď bude batéria plne nabitá a ak časovač umožňuje prevádzku výrobku.

Poznámka: Pred zatvorením dveriek spustíte výrobok stlačením tlačidla **START**. Ak nestlačíte tlačidlo **START**, zaznie zvukový signál a výrobok sa nespustí.

4.3 Prevádzkové režimy

Tlačidlo na výber režimu prevádzky je označené symbolom domčeka. Po stlačení tlačidla **Režim** môžete vybrať nasledujúce prevádzkové režimy:

- Home (Domov)
- Auto (Automatický)
- Man (Manuálny)

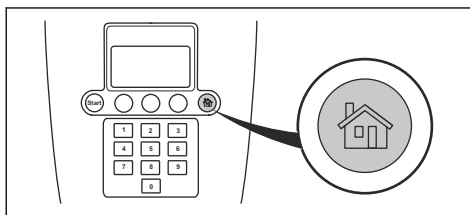

4.3.1 Režim Home (Domov)

Prevádzkový režim *Home* znamená, že zariadenie ostane v nabíjacej stanici dovtedy, kým nevyberiete iný prevádzkový režim. Režim *Home* sa používa aj na testovanie, či výrobok môže sledovať navádzací kábel a zaparkovať v nabíjacej stanici.

4.3.2 Automatický režim

Režim *Auto* predstavuje štandardný prevádzkový režim, v ktorom výrobok automaticky kosí a automaticky sa nabíja.

4.3.3 Manuálny režim

Ak chcete kosiť na vedľajšej ploche, musíte vybrať prevádzkový režim *Man*. V režime *Man* operátor musí výrobok manuálne premiestňovať medzi hlavnou oblasťou a vedľajšou plochou. Výrobok kosí, kým sa nevyčerpá batéria.

Keď sa batéria vyčerpá, výrobok sa zastaví a na displeji sa zobrazí hlásenie *Needs manual charging* (Potrebuje manuálne nabitie). Umiestnite výrobok do nabíjacej stanice, aby sa nabila batéria. Keď sa batéria úplne nabije, výrobok opustí nabíjajúcu stanicu a zastaví sa. Výrobok je teraz pripravený na začatie prevádzky, najprv je však potrebné potvrdenie operátora.

Poznámka: Ak chcete po nabití batérie kosiť hlavnú oblasť, pred umiestnením do nabíjacej stanice nastavte na výrobku režim *Auto*.

4.4 Vypnutie výrobku

1. Stlačte tlačidlo **STOP** v hornej časti zariadenia.

Zariadenie a kosiaci motor sa zastavia.

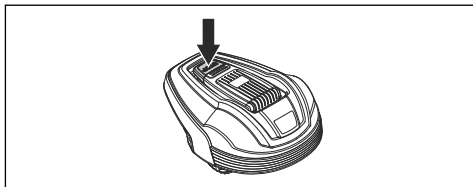

4.5 Vypnutie výrobku

1. Stlačte tlačidlo **STOP** v hornej časti zariadenia.
2. Prepnete **hlavný vypínač** do polohy 0.

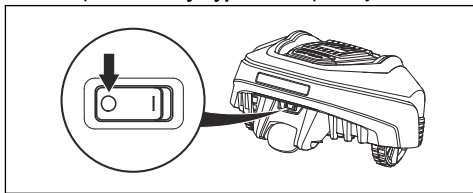

VÝSTRAHA: Ak sa vyžaduje vykonanie údržby alebo ak je potrebné vyniesť zariadenie mimo pracovnej oblasti, vždy vypnite zariadenie pomocou hlavného vypínača.

4.6 Časovač a pohotovostný režim

Ak chcete zabrániť utlačeniu trávniku, použite funkciu časovača. Pozrite si časť *Nastavenia časovača na strane 22*.

4.6.1 Pohotovostný režim

Zariadenie má integrovaný pohotovostný režim podľa tabuľky Pohotovostný režim. Pohotovostný režim poskytuje napríklad dobrú príležitosť na zalievanie alebo hry na trávniku.

Model	Pohotovostný interval, minimálny počet hodín za deň
GARDENA R38Li	12
GARDENA R40Li	12
GARDENA R45Li	12
GARDENA R50Li	12
GARDENA R70Li	8
GARDENA R80Li	7

4.6.2 Príklad 1

Tento príklad sa vzťahuje na výrobky so špecifikovanou pracovnou oblasťou 500 m², ale princíp je rovnaký aj u iných modelov.

Nastavenie časovača, Perióda 1: 08:00 - 22:00

Aktívna perióda (A): 08:00 - 20:00

Nastavenie časovača zaručuje, že výrobok začne kosiť trávnik o 08:00. Zariadenie je však od 20:00 v pohotovostnom režime zaparkované v nabíjacej stanici a odpočíva, kým o 08:00 nezačne znova kosiť.

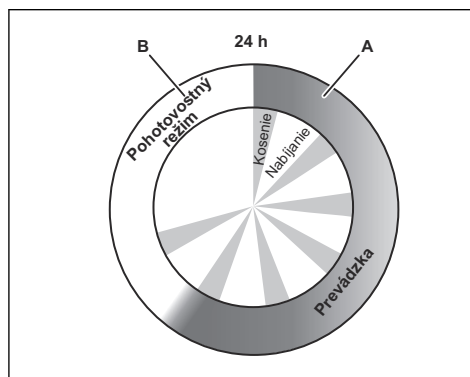

Príklad: Špecifikovaná pracovná oblasť 500 m ²	
Prevádzka, A = max. počet hodín	12
Nabíjanie/pohotovostný režim, B = min. počet hodín	12

4.6.3 Príklad 2

Tento príklad sa vzťahuje na výrobky so špecifikovanou pracovnou oblasťou 500 m², ale princíp je rovnaký aj u iných modelov.

Nastavenia časovača je možné rozdeliť na 2 pracovné periódy, čím sa zabráni koseniu počas iných prebiehajúcich aktivít. Ak je nastavenie časovača rozdelené na dve pracovné periódy, celkový minimálny pohotovostný interval musí byť v súlade s tabuľkou Pohotovostný interval. Pozrite si časť *Pohotovostný režim na strane 29*.

Nastavenie časovača, perióda 1 (A): 08:00 - 18:00

Nastavenie časovača, perióda 2 (C): 20:00 - 23:00

Aktívna perióda (A): 08:00 - 18:00

Aktívna perióda (C): 20:00 - 22:00

Zariadenie je v prevádzke medzi 08:00 a 18:00. Znovu začne o 20:00, ale pretože je v pohotovostnom režime, o 22:00 sa zastaví a prevádzka sa opäť spustí o 08:00.

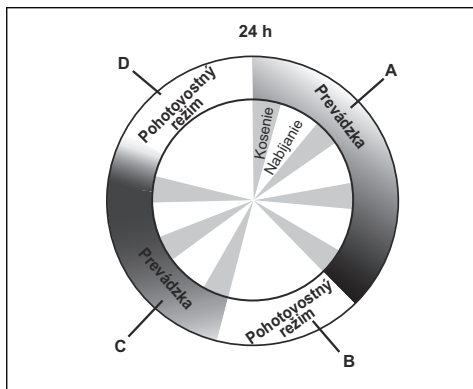

Príklad: Špecifikovaná pracovná oblasť 500 m ²	
Prevádzka, A + C = max. počet hodín	12
Nabíjanie/pohotovostný režim, B + D = min. počet hodín	12

4.7 Nabíjanie batérie

Keď je zariadenie nové, alebo bolo dlhší čas skladované, batéria môže byť vybitá a pred zapnutím ju bude potrebné nabiť. V režime *Auto* sa automaticky strieda kosenie a nabíjanie výrobku.



VÝSTRAHA: Výrobok nabíjajte len pomocou nabíjacej stanice a napájacieho zdroja, ktoré sú pre výrobok určené. Nesprávne používanie môže spôsobiť úraz elektrickým prúdom, prehrievanie alebo únik leptavej kvapaliny z batérie.

V takomto prípade opláchnite vytečený elektrolyt vodou a v prípade zasiahnutia očí a pod. vyhľadajte lekársku pomoc.

1. Prepnite **hlavný vypínač** do polohy *1*.
2. Umiestnite zariadenie do nabíjacej stanice.
3. Otvorte dvierka a zasuňte zariadenie čo najďalej, aby sa zaistil riadny kontakt medzi zariadením a nabíjacou stanicou.
4. Na displeji je zobrazené hlásenie, že prebieha nabíjanie.

4.8 Nastavenie výšky rezu

Výška kosenia sa dá meniť od hodnoty MIN (2 cm/0.8 palca) po hodnotu MAX (5 cm/2 palce).

Poznámka: Počas prvého týždňa po novej inštalácii sa výška kosenia musí nastaviť na MAX, aby sa nepoškodil obvodový kábel. Potom sa výška kosenia môže znižovať postupne po krokoch každý druhý týždeň dovtedy, kým sa nedosiahne požadovaná výška kosenia.

4.8.1 Nastavenie výšky kosenia

1. Stlačením tlačidla **STOP** zastavte výrobok a otvorte dvierka.
2. Otočte regulátor nastavenia výšky do požadovanej polohy. Vybratú polohu označuje oranžová palička na indikátore nastavenia výšky.
 - Ak chcete zväčšiť výšku rezu, otáčajte regulátor v smere hodinových ručičiek.

- Menšia výška kosenia sa nastaví otáčaním regulátora v smere hodinových ručičiek.

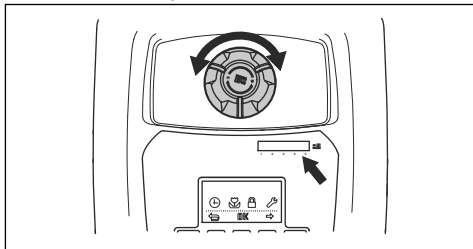

3. Zatvorte kryt.

5 Údržba

5.1 Úvod – údržba

Výrobok pravidelne kontrolujte a čistite a v prípade potreby vymeňte opotrebované diely, aby sa zlepšila jeho prevádzková spoľahlivosť a zabezpečila dlhá životnosť. Akákoľvek údržba a oprava sa musí vykonať podľa pokynov spoločnosti GARDENA. Pozrite si časť *Záručné podmienky na strane 51*.

Pri prvom použití zariadenia je potrebné raz za týždeň kontrolovať rezný kotúč a nože. Ak bola miera opotrebovania počas tohto obdobia nízka, interval kontroly sa môže predĺžiť.

Je dôležité, aby sa rezný kotúč voľne otáčal. Okraje nožov nesmú byť poškodené. Životnosť nožov sa mení a vo veľkej miere závisí napríklad od:

- času prevádzky a veľkosti pracovnej plochy,
- typu trávy a sezónneho rastu,
- pôdy, piesku a používania hnojív,
- prítomnosti predmetov ako napr. šišky, opadané ovocie, hračky, nástroje, kamene, korene a podobne.

Obvyklá životnosť je 4 až 7 týždňov pri použití za vhodných podmienok. Ak chcete získať viac informácií o spôsobe výmeny nožov, pozrite si časť *Výmena nožov na strane 33*

Poznámka: Pri práci s tupými nožmi sú výsledky kosenia horšie. Tráva sa nepokosí čisto a je potrebné väčšie množstvo energie, takže zariadenie nepokosí takú veľkú oblasť.



VÝSTRAHA: Pred vykonávaním akejkoľvek údržby sa zariadenie musí vypnúť.



VÝSTRAHA: Používajte ochranné rukavice.

5.2 Vyčistíte výrobok

Výrobok sa musí udržiavať v čistote. Zariadenie, na ktoré sa zachytilo veľké množstvo trávy, si tak dobre neporadí so stúpaním. Čistenie odporúčame vykonávať pomocou kefky.

Spoločnosť GARDENA ponúka ako príslušenstvo špeciálnu súpravu na čistenie a údržbu. Obráťte sa na servisné stredisko spoločnosti GARDENA.



VAROVANIE: Na čistenie výrobku nikdy nepoužívajte vysokotlakový čistič, dokonca ani tečúcu vodu. Na čistenie nikdy nepoužívajte rozpúšťadlá.

5.2.1 Šasi a rezný kotúč

Rezný kotúč a čepele kontrolujte raz za týždeň.

1. Prepnite **hlavný vypínač** do polohy 0.
2. Položte zariadenie nabok.
3. Očistite rezný kotúč a rám napr. pomocou kefy na riad. Zároveň skontrolujte, či sa rezný kotúč otáča voľne voči krytu na ochranu nôh. Skontrolujte tiež, či sú nože nepoškodené a môžu sa voľne otáčať.

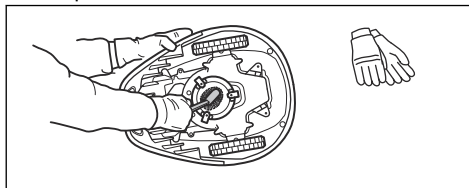

5.2.2 Kolesá

Vyčistite priestor okolo predných kolies a zadného kolesa, ako aj konzolu zadného kolesa. Tráva v kolesách môže ovplyvniť výkon zariadenia na svahoch.

5.2.3 Kryt

Na očistenie krytu použite vlhkú, mäkkú špongiu alebo handričku. Ak je kryt veľmi špinavý, je možné, že budete musieť použiť mydlový roztok alebo čistiaci prostriedok na riad.

5.2.4 Nabíjacia stanica

Nabíjaciu stanicu pravidelne čistite od trávy, listov, vetvičiek a iných predmetov, ktoré môžu brániť zaparkovaniu kosačky.



VÝSTRAHA: Pred údržbou alebo čistením nabíjacej stanice alebo napájacieho zdroja nabíjajúcu stanicu odpojte pomocou zástrčky.

5.3 Výmena nožov



VÝSTRAHA: Používajte správny typ nožov a skrutiek. Spoločnosť GARDENA dokáže zaručiť bezpečnosť len pri používaní originálnych nožov. Ak vymeníte iba nože a skrutku použijete opakovane, môže to spôsobiť opotrebovanie skrutky počas kosenia. Nože môžu potom byť vymrštené spod telesa kosačky a spôsobiť vážne úrazy.

Z bezpečnostných dôvodov vymeňte opotrebované alebo poškodené diely. Aj keď sú nože neporušené, majú sa pravidelne vymieňať, aby boli výsledky kosenia čo najlepšie a aby bola spotreba energie nízka. Všetky 3 nože a skrutky sa musia vymieňať naraz, aby sa tak zaistilo vyváženie kosiaceho systému. Používajte originálne nože GARDENA s vyrazeným logotypom H. Pozrite si kapitolu *Záručné podmienky na strane 51*.

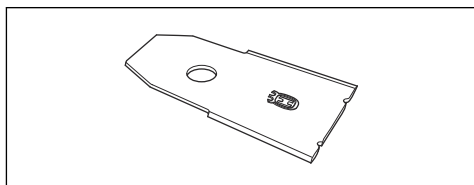

5.3.1 Výmena nožov

1. Prepnite hlavný vypínač do polohy 0.

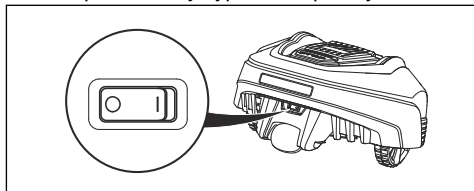

2. Obráťte výrobok naopak. Výrobok umiestnite na mäkký a rovný povrch, aby sa nepoškrabalo teleso a dverka.
3. Odstráňte 3 skrutky. Použite plochý alebo krížový skrutkovač.

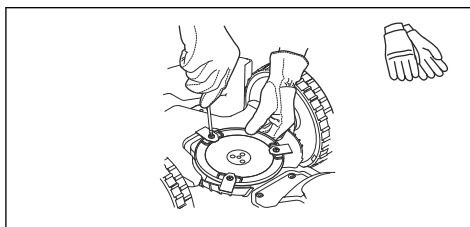

4. Odstráňte každý nôž a skrutku.
5. Pripevnite nové nože a skrutky.
6. Skontrolujte, či sa nože môžu voľne otáčať.

5.4 Aktualizácia firmvéru

Ak servis vykonáva zákaznícky servis spoločnosti GARDENA, servisný technik načíta do zariadenia dostupné aktualizácie firmvéru.

5.5 Batéria



VÝSTRAHA: Výrobok nabíjajte len pomocou nabíjacej stanice, ktorá je pre výrobok určená. Nesprávne používanie môže spôsobiť úraz elektrickým prúdom, prehrievanie alebo únik leptavej kvapaliny z batérie. V takomto prípade opláchnite vytečený elektrolyt vodou a v prípade zasiahnutia očí a pod. vyhľadajte lekársku pomoc.



VÝSTRAHA: Používajte iba originálne akumulátory odporúčané výrobcom. Pri iných akumulátoroch nie je možné zaručiť bezpečnosť produktu. Nepoužívajte nenabíjateľné batérie.



VAROVANIE: Pred zimným uskladnením musí byť batéria úplne nabitá. Ak batéria nebude úplne nabitá, môže sa poškodiť a v niektorých prípadoch môže byť nepoužiteľná.

Ak je čas prevádzky zariadenia medzi nabíjaním kratší než zvyčajne, znamená to, že batéria starne a nakoniec ju bude potrebné vymeniť.

Poznámka: Životnosť batérie závisí od dĺžky sezóny a od toho, koľko hodín denne sa výrobok používa. Dlhá sezóna alebo veľa hodín používania denne znamená, že batéria sa musí vymieňať pravidelnejšie. Batéria je v poriadku, ak výrobok udržiava dobre pokosený trávnik.

5.5.1 Výmena batérie:



VÝSTRAHA: Používajte iba originálne akumulátory odporúčané výrobcom. Pri iných ako originálnych akumulátoroch nie je možné zaručiť bezpečnosť produktu. Nepoužívajte nenabíjateľné batérie.

1. Prepnete **hlavný vypínač** do polohy 0.
2. Nastavte výšku rezu do najnižšej polohy.
3. Obráťte výrobok naopak. Zariadenie umiestnite na mäkký a rovný povrch, aby sa nepoškrabalo teleso a kryt displeja.
4. Očistite okolie krytu batérie.
5. Odskrutkujte 4 skrutky (Torx 20) na kryte batérie a zložte kryt batérie.

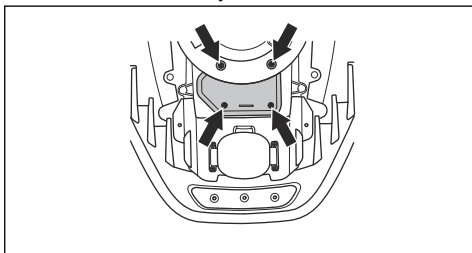

6. Odskrutkujte skrutku na upevňovacej podpere batérie a odložte podporu.
7. Vytiahnite batériu potiahnutím pásu.
8. Vložte novú originálnu batériu.



VAROVANIE: Netlačte na batériovú súpravu. Zatlačte kontaktný pásik, aby batéria zapadla na miesto.

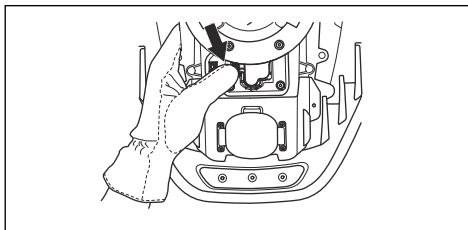

9. Skrutkou pripevnite upevňovaciu podporu batérie na miesto.
10. Pripevnite kryt batérie tak, aby ste ním neprivreli káble.



VAROVANIE: Ak je tesnenie krytu batérie viditeľne poškodené, musí sa vymeniť celý kryt batérie.

11. Pripevnite kryt batérie 4 skrutkami (Torx 20).
12. Nastavte výšku kosenia na požadovaný úroveň.

5.6 Zimný servis

Pred zimným uskladnením odnesť zariadenie na servisnú prehliadku do zákazníckeho servisu spoločnosti GARDENA. Pravidelný zimný servis zachová zariadenie v dobrom stave a vytvorí čo najlepšie podmienky pre novú sezónu bez akýchkoľvek prerušení.

Servisná prehliadka zvyčajne pozostáva z:

- dôkladného vyčistenia hlavnej konštrukcie, rámu, rezného kotúča a všetkých ďalších pohyblivých častí,
- preskúšania funkčnosti zariadenia a jeho komponentov,
- kontroly a v prípade potreby výmeny opotrebovaných dielov, ako sú napríklad nože alebo ložiská,
- preskúšania kapacity batérie zariadenia, ako aj odporúčania výmeny batérie v prípade potreby,
- Ak je k dispozícii nový firmvér, výrobok sa aktualizuje.

6 Riešenie problémov

6.1 Úvod – riešenie problémov

Táto kapitola obsahuje popis porúch a príznakov, podľa ktorých sa môžete riadiť, ak zariadenie nefunguje podľa očakávania. Viac návrhov na vykonanie krokov v prípade poruchy alebo príznakov nájdete na lokalite www.gardena.com.

6.2 Chybové hlásenia

Nižšie je uvedených niekoľko chybových hlásení, ktoré sa môžu zobrazit' na displeji zariadenia. Ak sa niektoré hlásenie zobrazuje často, obráťte sa na zákaznícky servis spoločnosti GARDENA.

Hlásenie	Príčina	Činnosť
<i>Motor kolesa blokováný, ľavý/pravý</i>	Tráva alebo iný predmet sa omotali okolo hnacieho kolesa.	Skontrolujte hnacie koleso a odstráňte trávu alebo iný predmet.
<i>Zablokovaný kosiaci systém</i>	Tráva alebo iný predmet sa omotali okolo rezného kotúča.	Skontrolujte hnacie koleso a odstráňte trávu alebo iný predmet.
	Rezný kotúč sa nachádza v kaluži alebo vo vode.	Presuňte zariadenie a zabráňte hromadeniu vody v pracovnej oblasti.
<i>Uviaznutá</i>	Výrobok sa o niečo zachytil.	Uvoľnite zariadenie a odstráňte príčinu uviaznutia.
	Zariadenie uviazlo za viacerými prekážkami.	Skontrolujte, či sa tu nevyskytujú prekážky brániace zariadeniu pohnúť sa z miesta.
<i>Mimo pracovnej plochy</i>	Pripojenia ohraničovacieho kábla k nabíjacej stanici sú prekrížené.	Skontrolujte, či je ohraničovací kábel správne pripojený.
	Ohraničovací kábel je príliš blízko k okraju pracovnej oblasti.	Skontrolujte, či je ohraničujúci kábel uložený v súlade s pokynmi. Pozrite si časť <i>Montáž ohraničovacieho kábla na strane 20</i> .
	Pracovná oblasť má pri ohraničovacej slučke príliš strmý sklon.	
	Ohraničovací kábel je položený v nesprávnom smere okolo ostrovčeka.	
	Rušivé vplyvy spôsobené kovovými predmetmi (ploty, oceľová výstuž) alebo zakopanými káblami v blízkosti.	Skúste presunúť ohraničovací kábel.
	Zariadenie má ťažkosti pri rozpoznávaní signálu z blízkej inštalácie.	Umiestnite zariadenie do nabíjacej stanice a vygenerujte nový signál ohraničenia.

Hlásenie	Prčina	Činnosť
<i>Vybitá batéria</i>	Výrobok nedokáže nájsť nabíjaciu stanicu.	Skontrolujte, či sú nabíjacia stanica a navádzací kábel nainštalované v súlade s pokynmi. Pozrite si časť <i>Montáž navádzacieho kábla na strane 20</i> .
	Navádzací kábel je prerušený alebo nepripojený.	Zistite, kde je prerušenie, a opravte ho.
	Batéria je vybitá.	Vymeňte akumulátor. Pozrite si časť <i>Výmena batérie: na strane 34</i> .
	Anténa nabíjacej stanice je chybná.	Skontrolujte, či kontrolka na nabíjacej stanici bliká načerveno. Pozrite si časť <i>LED indikátor stavu na nabíjacej stanici na strane 41</i> .
<i>Nesprávny PIN kód</i>	Bol zadán nesprávny PIN kód. Povoľených je päť pokusov, potom sa klávesnica zablokuje na päť minút.	Zadajte správny PIN kód. Ak zabudnete PIN kód, obráťte sa na zákaznícky servis spoločnosti GARDENA.
<i>Zablokovaný pohyb</i>	Výrobok sa o niečo zachytil.	Uvoľnite výrobok a odstráňte príčinu, pre ktorú sa nepohybuje. Ak je to pre mokrú trávu, počkajte, kým trávnik vyschne, a až potom používajte výrobok.
	V pracovnej oblasti je strmý svah.	Strmé svahy sa musia izolovať. Pozrite si časť <i>Určenie umiestnenia pre navádzací kábel na strane 18</i> .
	Navádzací kábel nie je položený šikmo ku svahu.	Ak je navádzací kábel položený na svahu, musí smerovať šikmo cez svah. Pozrite si časť <i>Montáž navádzacieho kábla na strane 20</i> .
<i>Wheel motor overloaded, right/left (Motor kola preťažený, pravý/ľavý)</i>	Výrobok sa o niečo zachytil.	Uvoľnite výrobok a odstráňte príčinu, pre ktorú sa nepohybuje. Ak je to pre mokrú trávu, počkajte, kým trávnik vyschne, a až potom používajte výrobok.
<i>Charging station blocked (Zablokovaná nabíjacia stanica)</i>	Slabé vodivé spojenie medzi nabíjacími kontaktmi nabíjacej stanice a kontaktmi robotičkej kosačky, robotická kosačka vykonala niekoľko pokusov o nabitie.	Vložte robotickú kosačku do nabíjacej stanice a skontrolujte, či je medzi kontaktmi nabíjacej stanice a kontaktnými prúžkami kosačky dobré vodivé spojenie.
	Predmet prekáža výrobku.	Odstráňte predmet.
	Nabíjacia stanica je naklonená alebo ohnutá.	Skontrolujte, či je nabíjacia stanica umiestnená na úplne plochom a vodorovnom povrchu. Nabíjacia stanica nesmie byť naklonená ani ohnutá.

Hlásenie	Prčina	Činnosť
<i>Stuck in charging station (Zablokované v nabijacej stanici)</i>	Pred výrobkom je predmet, ktorý mu bráni opustiť nabijaciu stanicu.	Odstráňte predmet.
<i>Prevrátená</i>	Zariadenie je príliš naklonené alebo sa prevrátilo.	Otočte zariadenie správnym spôsobom.
<i>Potrebuje manuálne nabitie</i>	Výrobok je nastavený na prevádzkový režim <i>Secondary area (Vedľajšia plocha)</i> .	Umiestnite zariadenie do nabijacej stanice. Takéto správanie je bežné a nie je potrebné žiadne opatrenie.
<i>Next start hh:mm (Nasledujúci štart hh:mm)</i>	Nastavenie časovača bráni v prevádzke zariadenia.	Zmeňte nastavenia časovača. Pozrite si časť <i>Nastavenia časovača na strane 22</i> .
	Prebieha čas odpočinku. Zariadenie má integrovaný pohotovostný režim podľa tabuľky Pohotovostný režim.	Takéto správanie je bežné a nie je potrebné žiadne opatrenie.
	Hodiny na zariadení nie sú správne.	Nastavte čas. Pozrite si časť <i>Nastavenie času a dátumu na strane 25</i> .
<i>Dnešné kosenie je dokončené</i>	Prebieha čas odpočinku. Zariadenie má integrovaný pohotovostný režim podľa tabuľky Pohotovostný režim.	Takéto správanie je bežné a nie je potrebné žiadne opatrenie.
<i>Zdvihnutá</i>	Snímač zdvihnutia bol aktivovaný po uviaznutí zariadenia.	Vyslobodte zariadenie.
<i>Problém s nárazovým snímačom, predným/zadným</i>	Telo zariadenia sa nemôže voľne pohybovať okolo šasi.	Skontrolujte, či sa telo zariadenia môže voľne pohybovať okolo šasi. Ak tento problém pretrváva, je potrebný zásah oprávneného servisného technika.
<i>Problém s hnacím kolesom, pravým/ľavým</i>	Tráva alebo iný predmet je omotaný okolo hnacieho kolesa.	Očistite okolie kolies.

Hlásenie	Prčina	Činnosť
<i>Porucha bezpečnostnej funkcie</i>	Dočasný problém s elektronickým systémom alebo firmvérom výrobku.	Znova zapnite zariadenie. Ak tento problém pretrváva, je potrebný zásah oprávneného servisného technika.
<i>Elektrický problém</i>		
<i>Chyba senzoru ohran., predný/ zadný</i>		
<i>Problém s nabíjaním</i>		
<i>Problém so senzorom náklonu</i>		
<i>Dočasný problém</i>		
<i>Dočasný problém s akumulátorom</i>	Dočasný problém s akumulátorom alebo firmvérom výrobku.	Znova zapnite zariadenie. Odpojte a znova zapojte batériu. Ak tento problém pretrváva, je potrebný zásah oprávneného servisného technika.
<i>Problém batérie</i>		
<i>Vysoký nabíjací prúd</i>	Nesprávna alebo chybná jednotka zdroja napájania.	Znova zapnite zariadenie. Ak tento problém pretrváva, je potrebný zásah oprávneného servisného technika.

Hlásenie	Prčina	Činnosť
<i>No loop signal</i> (Žiadny signál z ohraničenia)	Nie je pripojený zdroj napájania.	Skontrolujte pripojenie k elektrickej zásuvke a či nedošlo k aktivácii ističa proti prúdovej ochrany.
	Nízkonapäťový kábel je poškodený alebo nie je pripojený.	Skontrolujte, či nízkonapäťový kábel nie je poškodený. Skontrolujte tiež, či je správne pripojený k nabíjacej stanici a k zdroju napájania.
	Kábel ohraničenia nie je pripojený k nabíjacej stanici.	Skontrolujte, či sú konektory ohraničujúceho kábla správne pripojené k nabíjacej stanici. Ak sú konektory poškodené, vymeňte ich. Pozrite si časť <i>Montáž ohraničovacieho kábla na strane 20</i> .
	Ohraničovací kábel je prerušený.	Zistite, kde je prerušenie. Nahraďte poškodený úsek obvodu novým káblom a napojte ho pomocou originálnej spojky. Pozrite si časť <i>Hľadanie prerušení v ohraničujúcom kábli na strane 43</i> .
	Je aktivovaný režim <i>ECO</i> a zariadenie sa pokúsilo spustiť mimo nabíjacej stanice.	Zariadenie vložte do nabíjacej stanice a stlačte tlačidlo STOP . Pozrite si časť <i>Režim ECO na strane 25</i> .
	Ohraničovací kábel sa na ceste k ostrovčeku a z ostrovčeka križuje.	Skontrolujte, či je ohraničovací kábel položený podľa pokynov, napr. v správnom smere okolo ostrovčeka. Pozrite si časť <i>Montáž ohraničovacieho kábla na strane 20</i> .
	Prerušilo sa spojenie medzi zariadením a nabíjacou stanicou.	Umiestnite zariadenie do nabíjacej stanice a vygenerujte nový signál ohraničenia.
	Rušivé vplyvy spôsobené kovovými predmetmi (ploty, ocelová výstuž) alebo zakopanými káblami v blízkosti.	Skúste presunúť ohraničovací kábel.

6.3 Informačné hlásenia

Nižšie je uvedených niekoľko informačných hlásení, ktoré sa môžu zobraziť na displeji zariadenia. Ak sa niektoré hlásenie zobrazuje často, obráťte sa na zákaznicky servis spoločnosti GARDENA.

Hlásenie	Prčina	Činnosť
<i>Nízke napätie akumulátora</i>	Výrobok nedokáže nájsť nabíjajúcu stanicu.	Skontrolujte, či sú nabíjacia stanica a navádzací kábel nainštalované v súlade s pokynmi. Pozrite si časť <i>Montáž navádzacieho kábla na strane 20</i> .
	Navádzací kábel je prerušený alebo nepripojený.	Zistite, kde je prerušenie, a opravte ho.
	Batéria je vybitá.	Vymeňte batériu. Pozrite si časť <i>Batéria na strane 33</i> .
	Anténa nabíjacej stanice je chybná.	Skontrolujte, či kontrolka na nabíjacej stanici bliká načerveno. Pozrite si časť <i>LED indikátor stavu na nabíjacej stanici na strane 41</i> .
<i>Nastavenie obnovené</i>	Potvrdenie, že funkcia <i>Resetovať všetky nast.</i> používateľa bola vykonaná.	Je to normálne. Nie je potrebné žiadne opatrenie.
<i>Navádzanie sa ne-našlo</i>	Navádzací kábel nie je pripojený k nabíjacej stanici	Skontrolujte, či je konektor navádzacieho kábla pevne pripojený k nabíjacej stanici. Pozrite si časť <i>Montáž navádzacieho kábla na strane 20</i> .
	Prerušenie navádzacieho kábla.	Zistite, kde je prerušenie. Vymeňte poškodený úsek navádzacieho kábla pomocou nového kábla a pripojte ho pomocou originálnej spojky.
	Navádzací kábel nie je pripojený k ohraničujúcej slučke.	Skontrolujte, či je navádzací kábel správne pripojený k ohraničujúcej slučke. Pozrite si časť <i>Montáž navádzacieho kábla na strane 20</i> .
<i>Guide calibration failed (Kalibrácia navádzania zlyhala)</i>	Zariadeniu sa nepodarilo kalibrovať navádzací kábel.	Skontrolujte, či sú navádzacie káble nainštalované podľa pokynov. Pozrite si časť <i>Určenie umiestnenia pre navádzací kábel na strane 18</i> . Skontrolujte tiež, že je splnená požiadavka na minimálnu vzdialenosť smerom k ľavej strane od navádzacieho kábla. Pozrite si časť <i>Určenie umiestnenia pre navádzací kábel na strane 18</i> .
<i>Kalibr. navádzania vykonaná</i>	Zariadeniu sa podarilo kalibrovať navádzací kábel.	Nie je potrebné žiadne opatrenie.

6.4 LED indikátor stavu na nabíjacej stanici

Keď je inštalácia úplne funkčná, kontrolka na nabíjacej stanici neprerušovane svieti alebo bliká nazeleno. Ak sa objavuje niečo iné, postupujte podľa návodu na riešenie problémov nižšie.

Ďalšiu pomoc nájdete na stránke www.gardena.com. Ak stále potrebujete pomoc, obráťte sa na zákaznícky servis spoločnosti GARDENA.

Svetlo	Príčina	Činnosť
<i>Súvislé zelené svetlo</i>	Dobré signály	Nie je potrebné žiadne opatrenie
<i>Zelené blikajúce svetlo</i>	Signály sú dobré a režim <i>ECO</i> je aktívovaný.	Nie je potrebné žiadne opatrenie. Ďalšie informácie o režime <i>ECO</i> . Pozrite si časť <i>Režim ECO na strane 25</i> .
<i>Blikajúce modré svetlo</i>	Ohraničovaci kábel nie je pripojený k nabíjacej stanici.	Skontrolujte, či sú konektory ohraničovacieho kábla správne pripojené k nabíjacej stanici. Pozrite si časť <i>Montáž navádzacieho kábla na strane 20</i> .
	Prerušenie v ohraničovacom kábli.	Zistite, kde je prerušenie. Nahraďte poškodený úsek obvodu novým káblom a napojte ho pomocou originálnej spojky.
<i>Blikajúce žlté svetlo</i>	Navádzací kábel nie je pripojený k nabíjacej stanici	Skontrolujte, či je konektor navádzacieho kábla správne pripojený k nabíjacej stanici. Pozrite si časť <i>Montáž navádzacieho kábla na strane 20</i>
	Prerušenie navádzacieho kábla.	Zistite, kde je prerušenie. Vymeňte poškodený úsek navádzacieho kábla pomocou nového kábla a pripojte ho pomocou originálnej spojky.
<i>Blikajúce červené svetlo</i>	Prerušenie antény nabíjacej stanice.	Obráťte sa na zákaznícky servis spoločnosti GARDENA.
<i>Neprešované červené svetlo</i>	Porucha dosky plošného spoja alebo nesprávne napájanie nabíjacej stanice. Opravu poruchy musí vykonať autorizovaný servisný technik.	Obráťte sa na zákaznícky servis spoločnosti GARDENA.

6.5 Príznamy

Ak zariadenie nepracuje podľa očakávania, postupujte podľa nižšie uvedeného sprievodcu príznakmi.

Na stránke www.gardena.com sa nachádza zoznam často kladených otázok, v ktorom sa nachádzajú podrobnejšie odpovede na množstvo štandardných otázok. Ak stále nemôžete nájsť príčinu poruchy, obráťte sa na zákaznický servis spoločnosti GARDENA.

Príznamy	Príčina	Činnosť
Zariadenie má problémy s dokovaním.	Navádzací kábel nie je položený v dlhej rovnej línii, ktorá je dostatočne ďaleko od nabíjacej stanice.	Skontrolujte, či je nabíjacia stanica nainštalovaná podľa pokynov v časti <i>Montáž nabíjacej stanice na strane 19</i>
	Navádzací kábel nie je vložený v otvore pod nabíjacou stanicou.	Pre prevádzku je absolútne nevyhnutné, aby bol navádzací kábel dokonale rovný a v správnej polohe pod nabíjacou stanicou. Preto zaistíte, aby bol navádzací kábel vždy vo svojom otvore v nabíjacej stanici. Pozrite si časť <i>Montáž navádzacieho kábla na strane 20</i> .
	Nabíjacia stanica je na svahu.	Umiestnite nabíjaciu stanicu na povrch, ktorý je úplne vodorovný. Pozrite si časť <i>Určenie umiestnenia pre nabíjaciu stanicu na strane 15</i> .
Výrobok pracuje v nesprávnom čase.	Musia sa nastaviť hodiny zariadenia.	Nastavte hodiny. Pozrite si časť <i>Nastavenie času a dátumu na strane 25</i> .
	Čas spustenia a zastavenia kosenia je nesprávny.	Vynulujte nastavenia pre čas spustenia a čas zastavenia kosenia. Pozrite si časť <i>Resetovanie nastavenia časovača na strane 23</i> .
Zariadenie vibruje.	Poškodenie nožov vedie k nerovnováhe kosiaceho systému.	Skontrolujte nože a skrutky a v prípade potreby ich vymeňte. Pozrite si časť <i>Výmena nožov na strane 33</i> .
	Príliš veľa nožov v tej istej polohe vedie k nerovnováhe kosiaceho systému.	Skontrolujte, či je na každej skrutke namontovaný iba jeden nôž.
	Používajú sa rôzne verzie (hrúbky) nožov GARDENA.	Skontrolujte, či nie sú použité rôzne verzie nožov.
Zariadenie je spustené, ale rezný kotúč sa netočí.	Zariadenie vyhľadáva nabíjaciu stanicu alebo prechádza do začiatočného bodu.	Žiadne opatrenie. Rezný kotúč sa netočí, keď výrobok hľadá nabíjaciu stanicu.
Zariadenie medzi nabíjaniami kosí v kratších než bežných intervaloch.	Tráva alebo iný cudzí predmet blokujú rezný kotúč.	Odpojte a vyčistite rezný kotúč. Pozrite si časť <i>Vyčistite výrobok na strane 32</i> .
	Batéria je vybitá.	Vymeňte akumulátor. Pozrite si časť <i>Výmena batérie: na strane 34</i> .
Čas kosenia aj nabíjania sú kratšie ako zvyčajne.	Batéria je vybitá.	Vymeňte akumulátor. Pozrite si časť <i>Výmena batérie: na strane 34</i> .

Príznaky	Príčina	Činnosť
Zariadenie je niekoľko hodín zaparkované v nabíjacej stanici.	Zariadenie má integrovaný pohotovostný režim podľa tabuľky Pohotovostný režim. Pozrite si časť <i>Časovač a pohotovostný režim na strane 29</i> .	Žiadne opatrenie.
	Je aktivované tlačidlo STOP .	Otvorte dvierka, zadajte PIN kód a potvrdte stlačením tlačidla OK . Stlačte tlačidlo Štart a zatvorte dvierka.
Nerovnomerné výsledky kosenia.	Výrobok pracuje len zopár hodín za deň.	Predĺžte čas kosenia. Pozrite si časť <i>Výpočet nastavenia časovača na strane 22</i> .
	Tvar pracovnej oblasti vyžaduje použitie funkcie <i>Vzdialený štart</i> , aby výrobok našiel cestu do všetkých odľahlých oblastí.	Nasmerujte výrobok na odľahlú oblasť. Pozrite si časť <i>Vzdialený štart 2 na strane 23</i> .
	Nastavenie funkcie <i>Proporcja</i> je vzhľadom na usporiadanie pracovnej oblasti nesprávne.	Skontrolujte, či je zvolená správna hodnota <i>Proporcja</i> .
	Pracovná oblasť je príliš veľká.	Pokúste sa obmedziť pracovnú oblasť alebo predĺžiť čas práce. Pozrite si časť <i>Nastavenia časovača na strane 22</i> .
	Tupé nože.	Vymeňte všetky nože. Pozrite si časť <i>Výmena nožov na strane 33</i> .
	Dlhá tráva v pomere k nastavenej výške kosenia.	Zvýšte výšku kosenia a potom ju postupne znížujte.
	Nahromadenie trávy pri reznom kotúči alebo okolo hriadeľa motora.	Skontrolujte, či sa rezný kotúč voľne a ľahko otáča. Ak nie, odskrutkujte rezný kotúč a odstráňte trávu a iné cudzie predmety. Pozrite si časť <i>Vyčistite výrobok na strane 32</i> .

6.6 Hľadanie prerušení v ohraničujúcom kábli

Prerušenia v obvodovom kábli sú zvyčajne spôsobené neúmyselným fyzickým poškodením kábla, napríklad pri práci s lopatou. V krajinách s prízemným mrazom môžu kábel poškodiť aj ostré kamene, ktoré sa posúvajú v zemi. Prerušenia môžu byť spôsobené aj nadmerným napnutím kábla počas inštalácie.

Kosenie trávy príliš nízko hneď po inštalácii môže poškodiť izoláciu kábla. Poškodenie izolácie môže spôsobiť prerušenia až o niekoľko týždňov alebo mesiacov. Aby sa tomu predišlo, prvé týždne po inštalácii vždy vyberte maximálnu

výšku rezu a potom výšku postupne znížujte o jeden krok každý druhý týždeň, kým sa nedosiahne požadovaná výška rezu.

Chybné napojenie ohraničujúceho kábla pomocou spojky môže tiež viesť k prerušeniu po niekoľkých týždňoch po vytvorení tohto spoja. Chybné napojenie môže byť spôsobené napríklad tým, že originálna spojka sa nestlačí pomocou klieští dostatočne silno alebo sa použije spojka s nižšou kvalitou než originálna spojka. Predtým, než budete pokračovať v riešení problému, najprv skontrolujte všetky známe napojenia.

Prerušenie kábla sa dá nájsť postupným skrakovaním kábla, kde sa prerušenie môže

nachádzať, na polovicu, až kým nezostane iba veľmi krátky úsek kábla.

Nasledovný spôsob nefunguje, ak je aktivovaný režim *ECO*. Najskôr skontrolujte, či je režim *ECO* vypnutý. Pozrite si časť *Režim ECO* na strane 25.

1. Skontrolujte, či signalizačné svetlo na nabíjacej stanici bliká namodro, čo signalizuje prerušenie ohraničujúcej slučky. Pozrite si časť *LED indikátor stavu* na nabíjacej stanici na strane 41.

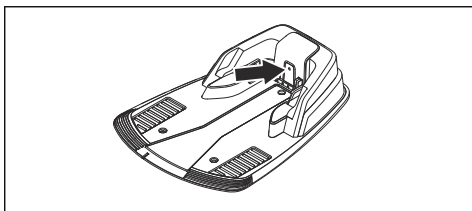

2. Skontrolujte, či sú pripojenia ohraničujúceho kábla k nabíjacej stanici správne pripojené a nepoškodené. Skontrolujte, či kontrolka na nabíjacej stanici stále bliká modrým svetlom.

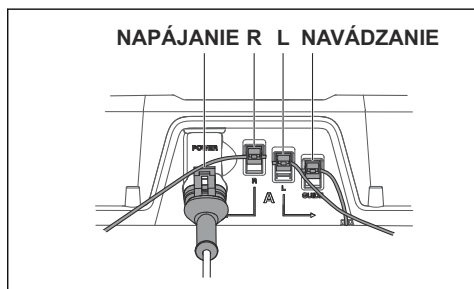

3. Vymeňte pripojenia medzi navádzacím káblom a ohraničujúcim káblom na nabíjacej stanici.

Začnite výmenou pripojenia L a GUIDE.

Ak indikátor svieti neprerušovane nazeleno, potom je prerušenie niekde na ohraničovacom kábli medzi L a bodom, kde je navádzací kábel pripojený k ohraničovaciemu káblu (hrubá čiara na obrázku).

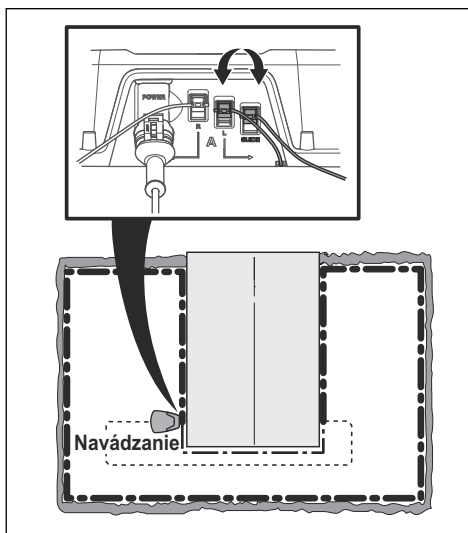

Na odstránenie poruchy potrebujete ohraničovaci kábel, konektory a spojky.

a) Ak je podozrivý ohraničovaci kábel krátky, najjednoduchšou možnosťou je vymeniť celý ohraničovaci kábel medzi L a bodom, kde je navádzací kábel pripojený ku ohraničovaciemu káblu (hrubá čierna čiara).

b) Ak je podozrivý ohraničovaci kábel dlhý (hrubá čierna čiara), postupujte nasledovne:
b) Umiestnite L a GUIDE späť na pôvodné miesta. Potom odpojte R. Pripojte nový ohraničovaci kábel k R. Pripojte druhý koniec tohto nového ohraničovacieho kábla niekde v strede podozrivého úseku kábla.

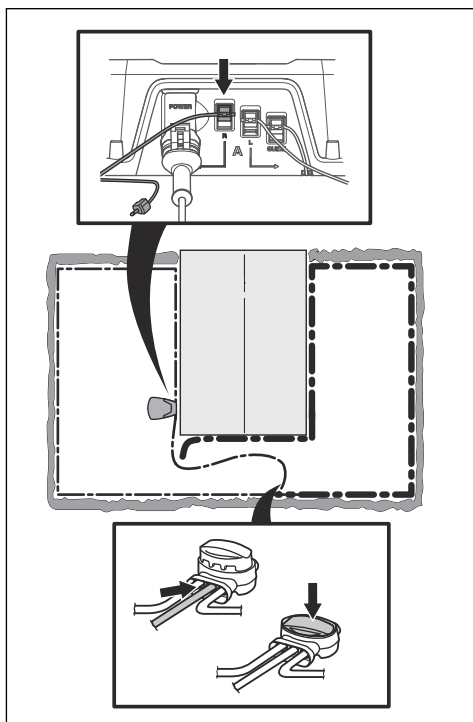

Ak indikátor teraz svieti nazeleno, prerušenie je niekde v kábli medzi odpojeným koncom a miestom, kde je pripojený nový kábel (hrubá čierna čiara nižšie). V tom prípade presuňte pripojenie nového kábla bližšie k odpojenému koncu (približne do stredu podozrivého úseku kábla) a znovu skontrolujte, či je signalizačné svetlo zelené.

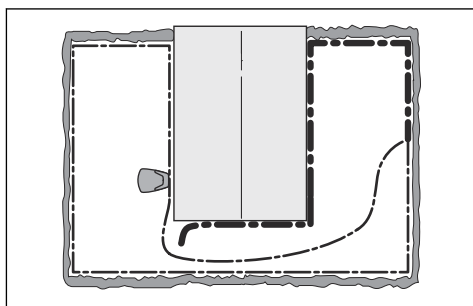

Pokračujte, kým nezostane iba veľmi krátky úsek kábla, ktorý predstavuje rozdiel medzi

neprerušovaným zeleným svetlom a blikajúcim modrým svetlom. Potom postupujte podľa pokynov v bode 5 nižšie.

4. Ak indikátor stále bliká namodro ako v kroku 3 vyššie: Vráťte pripojenia La GUIDE do pôvodných polôh. Potom prepnite R a GUIDE. Ak indikátor teraz svieti neprerušovaným zeleným svetlom, odpojte L a pripojte nový ohraničovaci kábel k L. Pripojte druhý koniec tohto nového kábla niekde v strede podozrivého úseku kábla. Postupujte rovnako ako v krokoch 3a) a 3b) vyššie.
5. Keď sa prerušenie nájde, poškodený úsek sa musí vymeniť za nový kábel. Vždy používajte originálne spojky.

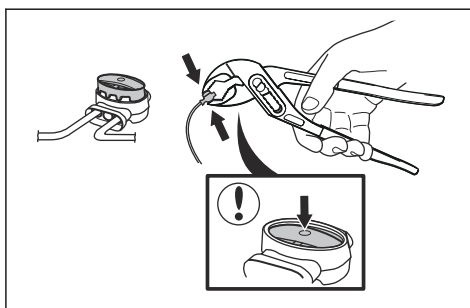

7 Preprava, skladovanie a likvidácia

7.1 Preprava

Dodávané lítium-iónové batérie spĺňajú požiadavky právnych predpisov, ktoré sa týkajú nebezpečného tovaru.

- Dodržiavajte všetky príslušné vnútroštátne právne predpisy.
- Dodržiavajte špeciálne požiadavky na balení a štítkoch pri obchodnej preprave. Táto požiadavka platí aj pre tretie strany a prepravcov.

7.2 Skladovanie

- Výrobok úplne nabite. Pozrite si časť *Nabíjanie batérie na strane 30*.
- Vypnite výrobok. Pozrite si časť *Vypnutie výrobku na strane 29*.
- Vyčistite výrobok. Pozrite si časť *Vyčistite výrobok na strane 32*.
- Výrobok skladujte na suchom mieste, ktoré je chránené pred mrazom.
- Pri skladovaní výrobku sa musia všetky kolesá nachádzať na rovnom povrchu alebo sa musí použiť originálny nástenný držiak, ak je k dispozícii.
- Ak chcete nabíjaciú stanicu skladovať vnútri, odpojte a odstráňte z nabíjacej stanice zdroj napájania a všetky konektory. Koniec kábla každého konektora vložte do nádoby s mazivom.

Poznámka: Ak chcete nabíjaciú stanicu skladovať vonku, zdroj napájania a konektory neodpájajte.

7.3 Likvidácia

- Dodržiavajte miestne požiadavky v oblasti recyklácie a platné predpisy.
- Informácie o spôsobe odstránenia batérie nájdete v časti *Výmena batérie: na strane 34*.

8 Technické údaje

8.1 Technické údaje: R38Li, R40Li, R45Li

Rozmery	R38Li	R40Li	R45Li
Dĺžka, cm/palce	58/22,8	58/22,8	58/22,8
Šírka, cm/palce	46/18,1	46/18,1	46/18,1
Výška, cm/palce	26/10,2	26/10,2	26/10,2
Hmotnosť, kg/lb	7,4/16,3	7,4/16,3	7,4/16,3

Elektrický systém	R38Li	R40Li	R45Li
Batéria, lítium-iónová 18 V/2,1 Ah, katalógové číslo	586 57 62-02	586 57 62-02	586 57 62-02
Batéria, lítium-iónová 18 V/2,0 Ah, katalógové číslo	586 57 62-03	586 57 62-03	586 57 62-03
Batéria, lítium-iónová 18,25 V/2,0 Ah, katalógové číslo	586 57 62-04	586 57 62-04	586 57 62-04
Napájanie, V/28 V DC	100 – 240	100 – 240	100 – 240
Dĺžka nízkonapäťového kábla, m/stopa	5/16	5/16	5/16
Priemerná spotreba energie pri maximálnom používaní	4 kWh/mesiac v pracovnej oblasti s rozlohou 380 m ² /454 yd ²	4 kWh/mesiac v pracovnej oblasti s rozlohou 400 m ² /478 yd ²	4 kWh/mesiac v pracovnej oblasti s rozlohou 450 m ² /538 yd ²
Nabijací prúd, A DC	1,3	1,3	1,3
Priemerná doba kosenia, min.	65	65	65
Priemerná doba nabijania, min.	50	50	50

Anténa ohraničovacieho kábla	R38Li	R40Li	R45Li
Prevádzkové frekvenčné pásmo, Hz	300 – 80 000	300 – 80 000	300 – 80 000
Maximálny rádiový výkon v mW na vzdialenosť 60 m ¹	<25	<25	<25

¹ Maximálny aktívny výstupný výkon do antén frekvenčného pásma, v ktorom rádiové zariadenie funguje.

Emisie hluku do okolia sa merajú ako akustický výkon ²	R38Li	R40Li	R45Li
Nameraná hladina hluku akustického výkonu, dB (A)	56	56	56
Zaručený akustický tlak hladiny hluku, dB (A)	58	58	58
Hladina hluku akustického tlaku pri uchu používateľa, dB (A) ³	45	45	45

Vyhlasenie o emisiách hluku je v súlade s normou EN 50636-2-107:2015

Kosenie	R38Li	R40Li	R45Li
Kosiaci systém	3 otočné rezné nože		
Otáčky kosiaceho motora, ot./min	2900	2900	2900
Spotreba elektrickej energie, W +/-20 %	20	20	20
Výška kosenia, mm/palce	2 – 5/0,8 – 2	2 – 5/0,8 – 2	2 – 5/0,8 – 2
Šírka kosenia, cm/palce	17/6,7	17/6,7	17/6,7
Najužší možný priechod, cm/palce	90/35	90/35	90/35
Maximálny sklon pracovnej oblasti, %	25	25	25
Maximálny sklon ohraničovacieho kábla, %	15	15	15
Maximálna dĺžka ohraničovacieho kábla, m/stopy	400/1 312	400/1 312	400/1 312
Maximálna dĺžka vodiacej slučky, m/stopy	200/656	200/656	200/656
Pracovná kapacita, m ² /yard ² +/- 20 %	380/454	400/478	450/538

Klasifikácia IP	R38Li	R40Li	R45Li
Robotická kosačka	IPX4	IPX4	IPX4
Nabíjacia stanica	IPX1	IPX1	IPX1
Napájanie	IPX4	IPX4	IPX4

Spoločnosť Husqvarna AB nezaručuje úplnú kompatibilitu výrobku s ďalšími typmi bezdrôtových systémov, ako sú napríklad diaľkové ovládače, rádiové vysielачky, načúvacie zariadenia, zakopané elektrické oplôtky a podobne.

Výrobky sa vyrábajú v Anglicku alebo v Českej republike. Pozrite si informácie na výkonovom štítku. Pozrite si časť *Úvod na strane 3*.

² Emisie hluku do okolia sa merajú ako akustický výkon (L_{wa}) v súlade so smernicou EÚ 2000/14/ES a legislatívou v štáte New South Wales (Protection of the Environment Operations Regulation 2017, Noise Control – Nariadenie o ochrane životného prostredia pri prevádzke z roku 2017, kontrola hluku). Zaručená úroveň hlučnosti zahŕňa rôzne činnosti, ako aj alternatívny skúšobných predpisov 1 – 3 dB(A). Údaje o emisii hluku možno nájsť na výrobnom štítku a v kapitole s technickými údajmi.

³ Neistoty merania hladiny akustického tlaku K_{pA} , 2 – 4 dB (A)

8.2 Technické údaje: R50Li, R70Li, R80Li

Rozmery	R50Li	R70Li	R80Li
Dĺžka, cm/palce	58/22,8	58/22,8	58/22,8
Šírka, cm/palce	46/18,1	46/18,1	46/18,1
Výška, cm/palce	26/10,2	26/10,2	26/10,2
Hmotnosť, kg/lb	7,4/16,3	7,4/16,3	7,4/16,3

Elektrický systém	R50Li	R70Li	R80Li
Batéria, lítium-iónová 18 V/2,1 Ah, katalógové číslo	586 57 62-02	586 57 62-02	586 57 62-02
Batéria, lítium-iónová 18 V/2,0 Ah, katalógové číslo	586 57 62-03	586 57 62-03	586 57 62-03
Batéria, lítium-iónová 18,25 V/2,0 Ah, katalógové číslo	586 57 62-04	586 57 62-04	586 57 62-04
Napájanie, V/28 V DC	100 – 240	100 – 240	100 – 240
Dĺžka nízkonapäťového kábla, m/stopa	5/16	5/16	5/16
Priemerná spotreba energie pri maximálnom používaní	4 kWh/mesiac v pracovnej oblasti s rozlohou 500 m ² /598 yd ²	5 kWh/mesiac v pracovnej oblasti s rozlohou 700 m ² /837 yd ²	6 kWh/mesiac v pracovnej oblasti s rozlohou 800 m ² /957 yd ²
Nabijací prúd, A DC	1,3	1,3	1,3
Priemerná doba kosenia, min.	65	65	65
Priemerná doba nabíjania, min.	50	50	50

Anténa ohraničovacieho kábla	R50Li	R70Li	R80Li
Prevádzkové frekvenčné pásmo, Hz	300 – 80 000	300 – 80 000	300 – 80 000
Maximálny rádiový výkon v mW na vzdialenosť 60 m ⁴	<25	<25	<25

⁴ Maximálny aktívny výstupný výkon do antén frekvenčného pásma, v ktorom rádiové zariadenie funguje.

Emisie hluku do okolia sa merajú ako akustický výkon ⁵	R50Li	R70Li	R80Li
Nameraná hladina hluku akustického výkonu, dB (A)	56	58	58
Zaručený akustický tlak hladiny hluku, dB (A)	58	60	60
Hladina hluku akustického tlaku pri uchu používateľa, dB (A) ⁶	45	47	47

Vyhlasenie o emisiách hluku je v súlade s normou EN 50636-2-107:2015

Kosenie	R50Li	R70Li	R80Li
Kosiaci systém	3 otočné rezné nože		
Otáčky kosiaceho motora, ot./min	2900	2900	2900
Spotreba elektrickej energie, W +/-20 %	20	20	20
Výška kosenia, mm/palce	2 – 5/0,8 – 2	2 – 5/0,8 – 2	2 – 5/0,8 – 2
Šírka kosenia, cm/palce	17/6,7	17/6,7	17/6,7
Najužší možný priechod, cm/palce	90/35	60/24	60/24
Maximálny sklon pracovnej oblasti, %	25	25	25
Maximálny sklon ohraničovacieho kábla, %	15	15	15
Maximálna dĺžka ohraničovacieho kábla, m/stopy	400/1 312	400/1 312	400/1 312
Maximálna dĺžka vodiacej slučky, m/stopy	200/656	200/656	200/656
Pracovná kapacita, m ² /yard ² +/-20 %	500/598	700/837	800/957

Klasifikácia IP	R50Li	R70Li	R80Li
Robotická kosačka	IPX4	IPX4	IPX4
Nabíjacia stanica	IPX1	IPX1	IPX1
Napájanie	IPX4	IPX4	IPX4

Spoločnosť Husqvarna AB nezaručuje úplnú kompatibilitu výrobku s ďalšími typmi bezdrôtových systémov, ako sú napríklad diaľkové ovládače, rádiové vysielачky, načúvacie zariadenia, zakopané elektrické optôky a podobne.

Výrobky sa vyrábajú v Anglicku alebo v Českej republike. Pozrite si informácie na výkonovom štítku. Pozrite si časť *Úvod na strane 3*.

⁵ Emisie hluku do okolia sa merajú ako akustický výkon (L_{wa}) v súlade so smernicou EÚ 2000/14/ES a legislatívou v štáte New South Wales (Protection of the Environment Operations Regulation 2017, Noise Control – Nariadenie o ochrane životného prostredia pri prevádzke z roku 2017, kontrola hluku). Zaručená úroveň hlučnosti zahŕňa rôzne činnosti, ako aj alternatívny skúšobných predpisov 1 – 3 dB(A). Údaje o emisii hluku možno nájsť na výrobnom štítku a v kapitole s technickými údajmi.

⁶ Neistoty merania hladiny akustického tlaku K_{pA} , 2 – 4 dB (A)

9 Záruka

9.1 Záručné podmienky

Spoločnosť GARDENA poskytuje záruku na funkčnosť tohto výrobku na obdobie dva roky (od dátumu kúpy). Záruka sa vzťahuje na vážne chyby týkajúce sa materiálov alebo výrobných chýb. V rámci záručnej lehoty výrobok vymeníme alebo ho bezplatne opravíme, ak sú splnené tieto podmienky:

- Výrobok a nabíjacia stanica sa môžu používať len v súlade s pokynmi uvedenými v tomto návode na obsluhu. Táto záruka výrobcu nemá nijaký vplyv na nároky voči predajcovi/dodávateľovi.
- Koncoví používatelia alebo neoprávnené tretie strany sa nesmú pokúšať opravovať tento výrobok.

Príklady chýb, na ktoré sa nevzťahuje záruka:

- Poškodenie spôsobené prienikom vody v dôsledku používania vysokotlakového čističa alebo ponorením výrobku do vody, napríklad keď sa počas prudkého dažďa vytvorí mláky vody.
- Poškodenie spôsobené bleskom.
- Poškodenie spôsobené nesprávnym uskladnením alebo nesprávnou manipuláciou s akumulátorom.
- Poškodenie spôsobené používaním inej ako originálnej batérie GARDENA.
- Poškodenie spôsobené používaním iných ako originálnych náhradných dielov a príslušenstva značky GARDENA, ako sú napríklad nože a inštalačný materiál.
- Poškodenie obvodového kábla.
- Poškodenie spôsobené nepovolenou výmenou alebo zasahovaním do produktu, prípadne jeho napájania.

Nože a kolesá sa považujú za spotrebný tovar a nevzťahuje sa na ne záruka.

Ak dôjde k poruche výrobku GARDENA, obráťte sa na zákaznícky servis spoločnosti GARDENA, ktorý vám poskytne ďalšie informácie. Keď sa budete obracať na zákaznícky servis spoločnosti GARDENA, pripravte si doklad o zaplatení a výrobné číslo výrobku.

10 ES vyhlásenie o zhode

10.1 ES vyhlásenie o zhode

Husqvarna AB, SE-561 82 Huskvarna, Švédsko, tel.: +46-36-146500, vyhlasuje, že robotické kosačky na trávu **GARDENA R38Li, GARDENA R40Li, GARDENA R45Li, GARDENA R50Li, GARDENA R70Li, GARDENA R80Li** s výrobnými číslami z roku 2018, týždeň 44 a nasledujúce modely (rok a týždeň je zreteľne uvedený na výkonovom štítku, po nich nasleduje výrobné číslo) spĺňajú požiadavky SMERNICE RADY:

- Smernica o strojových zariadeniach **2006/42/ES**.
 - Osobitné požiadavky pre robotické elektrické akumulátorové kosačky **EN 50636-2-107: 2015**
 - Elektromagnetické polia **EN 62233: 2008**.
- Smernica o obmedzení používania určitých nebezpečných látok **2011/65/EÚ**.
 - Bola uplatnená nasledujúca norma: **EN 50581:2012**
- Smernica týkajúca sa emisií hluku z vonkajších zariadení **2000/14/ES**. Informácie o emisiách hluku a šírke kosenia nájdete aj v časti *Technické údaje na strane 47*.

Notifikovaný orgán 0404, SMP Svensk Maskinprovning AB, Fyrisborgsgatan 3, SE-754 50 Uppsala, Sweden vydal správu týkajúcu sa zhody podľa dodatku VI smernice Rady 2000/14/ES z 8. mája 2000 o emisii hluku v prostredí. Číslo certifikátu: 01/901/163 v prípade modelu GARDENA R38Li, GARDENA R40Li, GARDENA R45Li, GARDENA R50Li. v prípade modelu GARDENA R70Li, GARDENA R80Li.

- Smernica o rádiových zariadeniach **2014/53/EÚ**. Certifikát typovej skúšky bol vydaný na základe skúšky vykonanej podľa Smernice 2014/53/EÚ. Číslo certifikátu typovej skúšky pre GARDENA R38Li, GARDENA R40Li, GARDENA R45Li, GARDENA R50Li, GARDENA R70Li, GARDENA R80Li je SC1110-17. Boli uplatnené nasledujúce normy:
 - **Návrh ETSI EN 303 447 verzia 1.1.1**

Elektromagnetická kompatibilita:

- **ETSI EN 301 489-1 v 2.2.0**

Huskvarna, 2018-11-01



Lars Roos

Global R&D Director, Robotic category

(Oprávnený zástupca spoločnosti Husqvarna AB a zodpovedný za technickú dokumentáciu.)



PŮVODNÉ POKYNY

Právo vykonať zmeny bez predchádzajúceho oznámenia je vyhradené.
Copyright © 2019 GARDENA Manufacturing GmbH. All rights reserved.

114 07 28-68



2019-08-08

