



Návod k používání

SILENO+ R160Li/LiC



gardena.com



Obsah

1 Úvod	
1.1 Podpora.....	3
1.2 Popis výrobku.....	3
1.3 Popis výrobku.....	4
1.4 Symboly na výrobku.....	5
1.5 Symboly na displeji.....	6
1.6 Symboly na baterii.....	6
1.7 Přehled struktury menu 1.....	7
1.8 Přehled struktury menu 2.....	8
1.9 Displej.....	9
1.10 Klávesnice.....	9
2 Bezpečnost	
2.1 Definice týkající se bezpečnosti.....	10
2.2 Obecné bezpečnostní pokyny.....	10
2.3 Bezpečnostní pokyny pro provoz.....	12
3 Instalace	
3.1 Úvod – instalace.....	15
3.2 Před instalací vodičů.....	15
3.3 Před instalací výrobku.....	15
3.4 Instalace výrobku.....	19
3.5 Instalace vodiče na místo pomocí kolíků..	21
3.6 Zakopání ohraničujícího nebo naváděcího vodiče.....	21
3.7 Změna polohy ohraničujícího nebo naváděcího vodiče.....	21
3.8 Prodloužení ohraničujícího nebo naváděcího vodiče.....	21
3.9 Po instalaci výrobku.....	21
3.10 Nastavení výrobku.....	22
4 Provoz	
4.1 Hlavní spínač.....	28
4.2 Spustit.....	28
4.3 Provozní režim – Start.....	28
4.4 Provozní režim – Parkování.....	29
4.5 Zastavení.....	29
4.6 Vypnutí.....	29
4.7 Timer a klidové období.....	29
4.8 Nabíjení baterie.....	30
4.9 Nastavení výšky sečení.....	30
5 Údržba	
5.1 Úvod – údržba.....	31
5.2 Vycistěte výrobek.....	31
5.3 Výměna břitů.....	32
5.4 Software update (Aktualizace softwaru)...	32
5.5 Baterie.....	33
5.6 Zimní servis.....	33
6 Odstraňování problémů	
6.1 Úvod – řešení potíží.....	35
6.2 Hlášení závad.....	35
6.3 Informační zprávy.....	40
6.4 Kontrolka nabíjecí stanice.....	41
6.5 Příznaky.....	42
6.6 Nalezení přerušení vodiče smyčky.....	43
7 Přeprava, skladování a likvidace	
7.1 Přeprava.....	46
7.2 Skladování.....	46
7.3 Likvidace.....	46
8 Technické údaje	
8.1 Technické údaje.....	47
9 Záruka	
9.1 Podmínky záruky.....	49
10 ES Prohlášení o shodě	
10.1 ES Prohlášení o shodě.....	50

1 Úvod

Výrobní číslo:
PIN kód:
Registrační klíč výrobku:

Výrobní číslo je uvedeno na typovém štítku a na kartonu výrobku.

- K registraci svého výrobku na webové stránce www.gardena.com použijte výrobní číslo.

1.1 Podpora

V případě dotazů ohledně výrobku GARDENA se obraťte na centrální oddělení služeb společnosti GARDENA.

1.2 Popis výrobku

Povšimněte si: Společnost GARDENA pravidelně aktualizuje vzhled a funkce výrobků. Další informace naleznete v části *Podpora na strani 3*.

Výrobek je robotická sekačka. Výrobek používá baterii jako zdroj napájení a automaticky seče trávu. Sběr trávy není nutný.

Obsluha si zvolí provozní nastavení pomocí tlačítek na klávesnici. Na displeji se zobrazí nastavení zvolené operace a další možné operace a také provozní režim výrobku.

Ohraničující a naváděcí vodič řídí pohyb výrobku v pracovní oblasti.

1.3 Popis výrobku

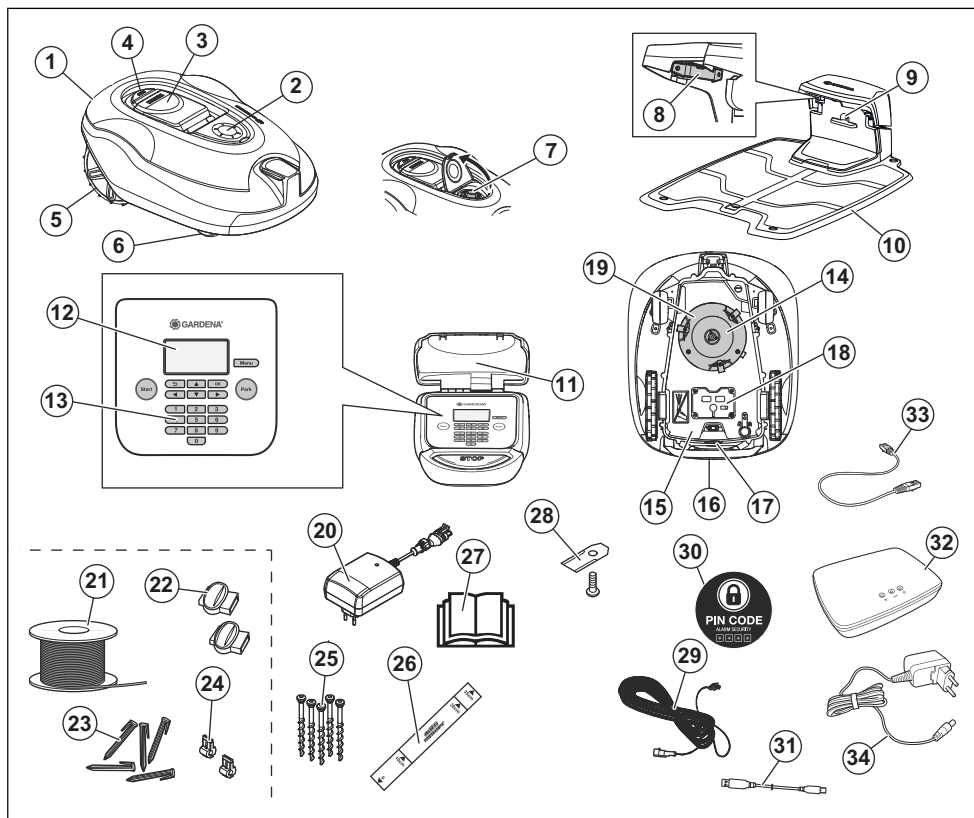

Čísla na obrázku označují následující součásti:

- | | |
|---|--|
| 1. Tělo | 14. Žací systém |
| 2. Víko nastavení výšky sekání | 15. Podvozek s elektronikou, baterií a motory |
| 3. Víko displeje a klávesnice | 16. Rukojeť |
| 4. Tlačítko Stop | 17. Hlavní spínač |
| 5. Zadní kola | 18. Kryt baterie |
| 6. Přední kola | 19. Žací kotouč |
| 7. Nastavení výšky sečení | 20. Zdroj napájení (zdroj napájení může na různých trzích vypadat odlišně) |
| 8. Kontaktní pružky | 21. Vodič smyčky pro ohraničující smyčku a naváděcí vodič |
| 9. Kontrolka LED pro kontrolu funkce nabíjecí stanice a ohraničujícího vodiče | 22. Spojky vodiče smyčky |
| 10. Nabíjecí stanice | 23. Kolíky |
| 11. Typový štítek | 24. Konektor pro vodič smyčky |
| 12. Displej | 25. Šrouby pro upevnění nabíjecí stanice |
| 13. Klávesnice | |

26. Pomocná měrka pro instalaci ohraničujícího vodiče (pomocná měrka se odlomí z krabice)
27. Návod k používání a Rychlý průvodce
28. Náhradní břity
29. Nízkonapěťový kabel
30. Výstražný štítek alarmu
31. Kabel USB pro softwarové aktualizace
32. Smart Gateway (pouze pro GARDENA R160LiC)
33. Kabel LAN Smart Gateway (pouze pro GARDENA R160LiC)
34. Zdroj napájení smart gateway (pouze pro GARDENA R160LiC)

1.4 Symboly na výrobku

Na výrobku můžete nalézt tyto symboly. Prostudujte si je pečlivě.



VAROVÁNÍ: Než začnete výrobek provozovat, přečtěte si pokyny pro uživatele.



VAROVÁNÍ: Před prací na stroji nebo jeho zvedáním použijte deaktivční zařízení.

Výrobek je možné spustit pouze tehdy, když je hlavní spínač v poloze 1 a je zadán správný PIN kód. Před zahájením jakékoli kontroly či údržby přepněte hlavní spínač do polohy 0.



VAROVÁNÍ: Během provozu udržujte bezpečnou vzdálenost od stroje. Ruce a nohy udržujte mimo dosah rotujících břitů.



VAROVÁNÍ: Na stroji nejezděte. Nikdy nedávejte ruce nebo nohy do blízkosti stroje nebo pod něj.

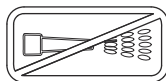

K čištění výrobku nepoužívejte vysokotlakou myčku ani tekoucí vodu.



Funkce aretace



Tento výrobek vyhovuje platným směrnícím ES.



Emise hluku do okolí. Emise produktu jsou uvedeny v části *Technické údaje na straní 47* a na typovém štítku.



Tento výrobek se nesmí likvidovat jako běžný domácí odpad. Výrobek musí být recyklován v souladu s platnou legislativou.



Podvozek obsahuje komponenty citlivé na elektrostatický výboj. Podvozek je nutné také znovu utěsnit profesionálním způsobem. Z těchto důvodů smí podvozek otevřít pouze autorizovaný servisní technik. Porušené utěsnění může způsobit ukončení platnosti záruky na celek nebo na určité části.



Nízkonapěťový kabel nesmí být zkracován, prodlužován ani napojován. V blízkosti nízkonapěťového kabelu nepoužívejte vyžínáč. Když vyžínáte okraje, kde jsou položeny kabely, dbejte na opatrnost.

1.5 Symboly na displeji



Funkce timeru řídí, kdy bude výrobek sekat trávník.



Bezpečnostní funkce umožňuje obsluhu vybrat si ze 3 úrovní zabezpečení.



Funkce SensorControl automaticky přizpůsobuje intervaly sečení podle růstu trávy.



Instalační funkce je určena pro ruční nastavení instalace.



Ve funkci nastavení lze upravit obecná nastavení výrobku.



K dispozici pouze u modelů smart. GARDENA Smart System umožňuje interakci mezi výrobkem a dalšími snímači a zařízeními Smart System.



Výrobek nebude sekat trávu v důsledku funkce timeru.



Výrobek potlačí funkci timeru.



Ukazatel stavu baterie zobrazuje úroveň nabití baterie. Když se výrobek nabíjí, symbol bliká.



Výrobek je umístěn v nabíjecí stanici, ale baterie se nenabíjí.



Výrobek je v ECO módu.

1.6 Symboly na baterii



Přečtěte si pokyny pro uživatele.



Nevhazujte baterii do ohně a nevystavujte ji zdroji tepla.



Neponořujte baterii do vody.

1.7 Přehled struktury menu 1

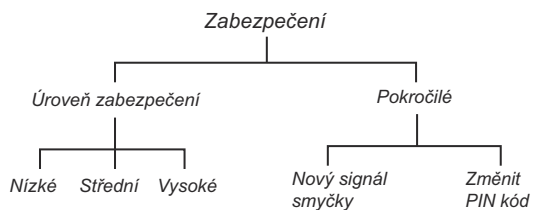
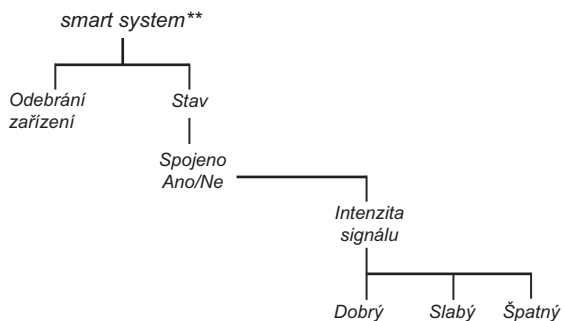
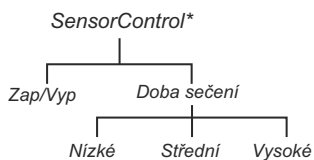
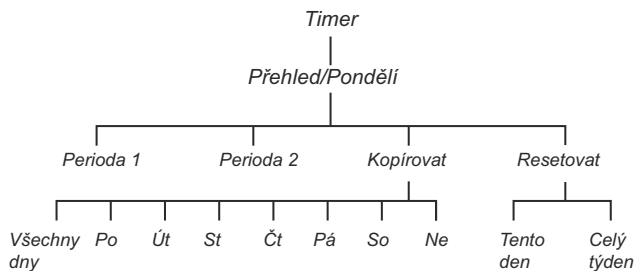

* GARDENA R160Li, R160LiC

** GARDENA R160LiC

1.8 Přehled struktury menu 2

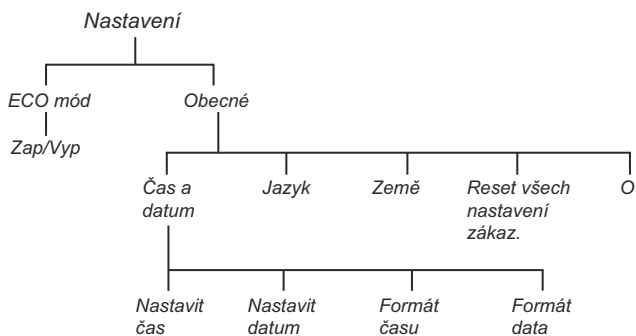
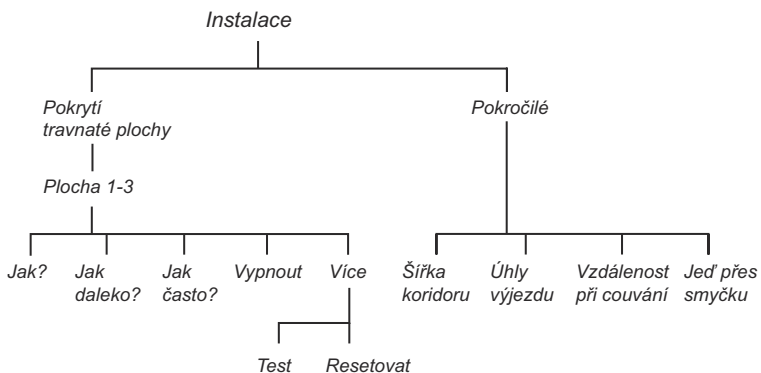

1.9 Displej

Displej na výrobku zobrazuje informace a nastavení výrobku.

Displej aktivujete stisknutím tlačítka **STOP**.

1.10 Klávesnice

Klávesnice na výrobku umožňuje obsluhu procházet nabídku výrobku. Pokud chcete používat klávesnici, stiskněte tlačítko **STOP**.

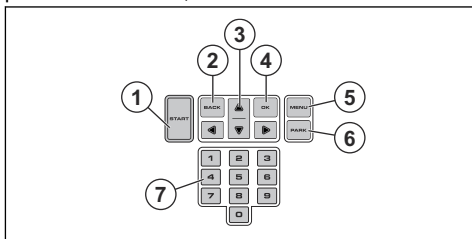

1. Tlačítko **START** se používá k zahájení provozu výrobku.
2. Tlačítko **ZPĚT** se používá k pohybu zpět v seznamech nabídky.
3. **Tlačítka se šipkami** se používají k pohybu v menu.
4. Tlačítko **OK** se používá k potvrzení zvolených nastavení v nabídce.
5. Tlačítko **MENU** se používá k přechodu do hlavního menu.
6. Tlačítko **PARK** se používá k odeslání výrobku do nabíjecí stanice.
7. **Tlačítka s čísly** se používají k zadávání číslíc, například PIN kódu, data a času.

2 Bezpečnost

2.1 Definice týkající se bezpečnosti

Varování, upozornění a poznámky slouží jako upozornění na specifické důležité části návodu.



VÝSTRAHA: Používá se v případě nebezpečí úrazu nebo usmrcení obsluhy nebo okolních osob, pokud nejsou dodrženy pokyny uvedené v této příručce.



VAROVÁNÍ: Používá se v případě nebezpečí poškození výrobku, dalších materiálů či škod na majetku v blízkém

okolí, pokud nejsou dodrženy pokyny uvedené v této příručce.

Povšimněte si: Používá se k poskytnutí dalších informací, které jsou nezbytné v dané situaci.

2.2 Obecné bezpečnostní pokyny

V Návodu k používání je použit následující systém, který má usnadnit práci s návodem:

- Text psaný *kurzívou* je text, který se zobrazuje na displeji výrobku, nebo se jedná o odkaz na jinou část návodu k používání.
- Text psaný **tučně** označuje tlačítka na klávesnici výrobku.
- Text psaný **VELKÝMI PÍSMENY** a *kurzívou* se vztahuje na různé provozní režimy výrobku.

2.2.1 DŮLEŽITÉ UPOZORNĚNÍ. PŘED POUŽITÍM SI POZORNĚ PŘEČTĚTE. USCHOVEJTE PRO BUDOUCÍ POUŽITÍ

Obsluha je odpovědná za úrazy nebo rizika způsobená jiným lidem nebo za škody na majetku.

Toto zařízení není určeno k použití osobami (včetně dětí) s omezenými fyzickými, smyslovými nebo duševními schopnostmi (které by mohly negativně ovlivnit bezpečnou manipulaci s výrobkem) nebo s nedostatečnými zkušenostmi či znalostmi, pokud nejsou pod dozorem nebo pokud jim osobou zodpovídající za jejich bezpečnost nebyly sděleny pokyny k používání zařízení.

Toto zařízení smí používat děti od 8 let a osoby se sníženými fyzickými, smyslovými nebo duševními schopnostmi nebo nedostatečnými zkušenostmi či znalostmi pod dozorem odpovědné osoby, nebo pokud jim takováto osoba poskytne pokyny, které zajistí, že budou zařízení používat bezpečným způsobem. Věk obsluhy může být omezen místními předpisy. Čištění a údržbu nesmí provádět děti bez dozoru.

Zdroj napájení nikdy nepřipojujte do zásuvky, pokud je poškozena zástrčka nebo kabel. Opotřeбенý nebo poškozený kabel zvyšuje nebezpečí úrazu elektrickým proudem.

Baterii nabíjejte pouze v přiložené nabíjecí stanici. Nesprávné použití může vést k úrazu elektrickým proudem, přehřátí nebo úniku leptavých látek z baterie. V případě úniku elektrolytu opláchněte místo vodou/neutralizujícím prostředkem. V případě zasažení očí vyhledejte lékařskou pomoc.

Používejte pouze originální baterie doporučené výrobcem. Bezpečnost výrobku nelze zaručit s jinými než originálními bateriemi. Nepoužívejte baterie, které nejsou určeny k dobíjení.

Před vyjmutím baterie musí být zařízení odpojeno od zdrojů napětí.



VÝSTRAHA: Při nesprávném používání může být výrobek nebezpečný.



VÝSTRAHA: Výrobek nepoužívejte, pokud jsou v pracovní oblasti osoby, zejména děti nebo zvířata.



VÝSTRAHA: Ruce a nohy udržujte mimo dosah rotujících břitů. Když je spuštěný motor, nikdy nedávejte ruce nebo nohy do blízkosti výrobku nebo pod něj.

2.3 Bezpečnostní pokyny pro provoz

2.3.1 Použití

- Výrobek smí být používán pouze s vybavením doporučeným výrobcem. Všechny jiné typy použití jsou nevhodné. Je nutné přesně dodržovat pokyny výrobce týkající se provozu a údržby.
- Pokud se výrobek používá na veřejných místech, musí být okolo jeho pracovní oblasti umístěny varovné značky. Značky musí obsahovat následující text: **Varování! Automatická sekačka! Udržujte bezpečnou vzdálenost od stroje! Děti musí být pod dohledem!**

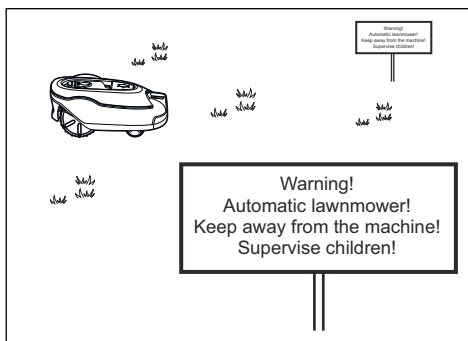

- Pokud se v pracovní oblasti nachází nějaké osoby, především děti, případně zvířata, použijte funkci **PARK** nebo vypněte hlavní spínač. Výrobek se doporučuje naprogramovat pro použití během hodin, kdy v prostoru neprobíhají žádné aktivity, například v noci. Další informace naleznete v části *Nastavení timeru na straně 22*. Pamatujte, že některé druhy zvířat jsou aktivní v noci, například ježci. Výrobek je může zranit.
- Výrobek smí používat, udržovat a opravovat pouze osoby plně obezřetné s jejími speciálními vlastnostmi a s bezpečnostními předpisy. Přečtěte si pozorně tento návod k používání a nepoužívejte výrobek, pokud mu zcela nerozumíte.
- Je zakázáno měnit originální konstrukci výrobku. Veškeré úpravy provádí uživatel na vlastní riziko.
- Zkontrolujte, zda na trávníku nejsou kameny, větve, nástroje, hračky nebo jiné předměty, které by mohly poškodit břity. Předměty na trávníku mohou také způsobit uvíznutí výrobku. Než budete pokračovat v sečení, může být nutné odstranit příslušný předmět. Před odstraněním překážky, vždy nastavte hlavní spínač do polohy 0.

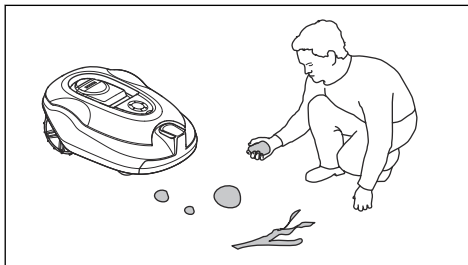

- Spustíte výrobek podle návodu. Když je hlavní spínač v poloze 1, nepřibližujte se rukama a nohama k rotujícím břitům. Nikdy nedávejte ruce nebo nohy pod výrobek.
- Nikdy se nedotýkejte nebezpečných dílů, jako je žací kotouč, než se zcela zastaví.
- Výrobek nikdy nezvedejte ani jej nepřenášejte, pokud je vypínač v poloze 1.
- Výrobek nesmí nikdy přijít do kontaktu s osobami či zvířaty. Pokud se výrobku postaví do cesty nějaká osoba nebo zvíře, měl by být okamžitě zastaven. Další informace naleznete v části *Zastavení na strani 29*.
- Na výrobek ani na jeho nabíjecí stanici nic nepokládejte.
- Je zakázáno používat výrobek s vadným krytem, žacím kotoučem nebo tělem. Stejně tak nesmí být používána s vadnými břitů, šrouby, maticemi nebo kabely. Nikdy nepřipojujte poškozený kabel ani se jej nedotýkejte před jeho odpojením od napájení.
- Nepoužívejte výrobek v případě, že nefunguje hlavní spínač.
- Když nebudete výrobek používat, vždy jej vypněte hlavním vypínačem. Výrobek je možné spustit pouze tehdy, když je hlavní spínač v poloze 1 a je zadán správný PIN kód.
- Výrobek nikdy nepoužívejte současně se zavlažovačem. Použijte funkci timeru (viz část *Nastavení timeru na strani 22*), aby výrobek a zavlažovač nikdy nepracovaly současně.
- Společnost GARDENA nezaručuje plnou kompatibilitu výrobku s dalšími typy bezdrátových systémů, jako jsou např. dálková ovládání, rádiové vysílačky, sluchadla, podzemní elektrické ohradníky a podobně.
- Zabudovaný alarm je velice hlasitý. Buďte opatrní. Zejména to platí tehdy, pokud s výrobkem manipulujete v místnosti.
- Kovové předměty v zemi (např. armovaný beton nebo sítě proti krtkům) mohou způsobit zastavení sekačky. Kovové objekty mohou rušit signál smyčky, což povede k zastavení sekačky.
- Provozní a skladovací teplota je 0 až 50 °C (32 až 122 °F). Rozsah teplot pro nabíjení je

0 až 45 °C (32 až 113 °F). Příliš vysoké teploty mohou poškodit výrobek.

2.3.2 Bezpečnostní pokyny týkající se baterií



VÝSTRAHA: Lithium-iontové baterie mohou explodovat nebo způsobit požár, pokud jsou rozebírány, zkratovány nebo vystaveny vodě, ohni či vysokým teplotám. Zacházejte s baterií opatrně, nerozebírejte ji, neotevírejte ji a zamezte jakémukoli typu elektrického/mechanického poškození. Neskladujte na přímém slunečním světle.

Další informace o baterii naleznete v části *Baterie na strani 33*

2.3.3 Jak zvedat a přemísťovat výrobek

Bezpečné přemístění z pracovní oblasti nebo v rámci oblasti:

1. Zastavte výrobek stisknutím tlačítka **STOP**. Pokud je nastavena střední nebo vysoká úroveň zabezpečení, je třeba zadat PIN kód. PIN kód se skládá ze čtyř číslic, které se volí při prvním spuštění výrobku. Další informace naleznete v části *Základní nastavení na strani 21*.

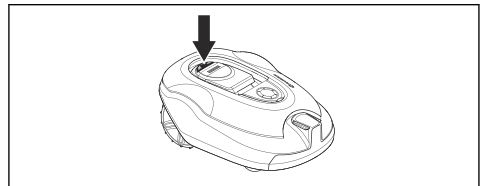

2. Nastavte hlavní spínač do polohy 0.

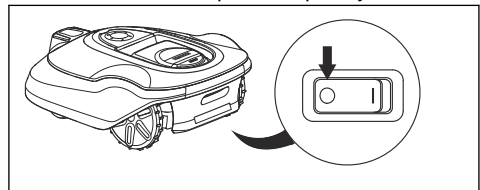

3. Výrobek přenášejte za rukojeť pod výrobkem, s žacím kotoučem otočeným směrem od těla.

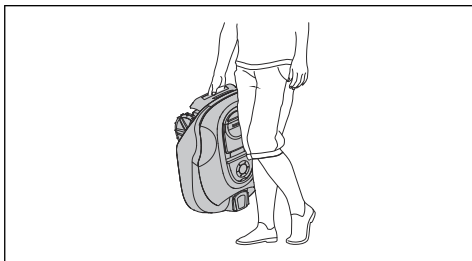

VAROVÁNÍ: Nezvedejte výrobek, jestliže je zaparkovaný v nabíjecí stanici. Mohlo by dojít k poškození nabíjecí stanice nebo výrobku. Stiskněte tlačítko **STOP** a než výrobek zvednete, vytáhněte jej ven z nabíjecí stanice.

2.3.4 Údržba



VÝSTRAHA: Pokud výrobek obrátíte vzhůru nohama, hlavní spínač musí být vždy v poloze 0.

Hlavní spínač musí být v poloze 0 při každé práci na podvozku výrobku, např. při čištění nebo výměně břitů.

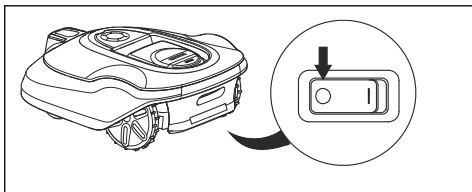

VAROVÁNÍ: K čištění výrobku nepoužívejte vysokotlakou myčku ani tekoucí vodu. Nikdy nepoužívejte k čištění ředidla.



VAROVÁNÍ: Před prováděním údržby nebo čištěním nabíjecí stanice či vodiče smyčky odpojte napájecí stanici vytažením zástrčky.

Výrobek jednou týdně zkontrolujte a vyměňte všechny poškozené nebo opotřebované části. Další informace naleznete v části *Úvod – údržba na strani 31*.

2.3.5 Za bouřky

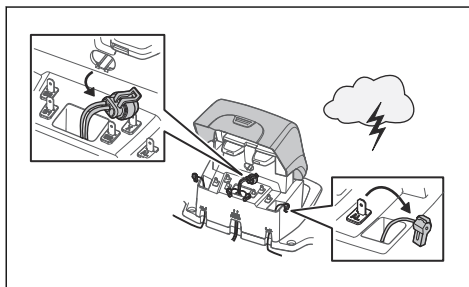

Aby se snížilo nebezpečí poškození elektrických komponent výrobku a nabíjecí stanice, doporučujeme v případě hrozící bouřky odpojit veškerá zapojení nabíjecí stanice (zdroj napájení, ohraničující vodič a naváděcí vodič).

1. Označte vodiče, aby se usnadnilo opětovné připojení. Konektory nabíjecí stanice jsou označeny AR, AL a G1.
2. Odpojte všechny připojené vodiče a zdroj napájení.
3. Pokud již bouřka nehrozí, připojte všechny vodiče a zdroj napájení. Je důležité je všechny zapojit správně.

3 Instalace

3.1 Úvod – instalace



VÝSTRAHA: Než začnete instalovat výrobek, přečtěte si pozorně kapitolu o bezpečnosti.



VAROVÁNÍ: Používejte pouze originální náhradní díly a instalační materiál.

Povšimněte si: Další informace o instalaci naleznete v části www.gardena.com.

3.2 Před instalací vodičů

Můžete zvolit, zda chcete připojit vodiče pomocí kolíků nebo je zakopat. Pro stejnou pracovní oblast můžete použít 2 postupy.

- Zakopejte ohraničující nebo naváděcí vodič, pokud hodláte v pracovní oblasti používat odmechovač. Pokud ne, připevňte ohraničující nebo naváděcí vodič pomocí kolíků.
- Před instalací výrobku posečte trávu. Zajistěte, aby byla tráva vysoká maximálně 10 cm (4 in).

Povšimněte si: V prvních týdnech po instalaci může být vnímaná hladina zvuku při sečení trávy vyšší, než jste očekávali. Pokud bude výrobek pravidelně sekat trávu, po určité době se vnímaná hladina hluku velmi sníží.

3.3 Před instalací výrobku

- Vytvořte si plánec pracovní oblasti a zaznamenejte všechny překážky.
- Vyznačte si na plánu, kam chcete umístit nabíjecí stanici, ohraničující vodič a naváděcí vodič.
- Vyznačte si na plánu, kde se připojí naváděcí vodič k ohraničujícímu vodiči. Další informace naleznete v části *Instalace naváděcího vodiče na strani 20*.
- Vyplňte díry v trávníku.

Povšimněte si: Prohlubně v trávníku naplněné vodou mohou způsobit poškození výrobku.

3.3.1 Kontrola umístění nabíjecí stanice

- Před nabíjecí stanicí nechte minimálně 3 m (5 ft) volného místa.
- Od středu nabíjecí stanice napravo a nalevo nechte minimálně 1.5 m (5 ft) volného místa.
- Umístěte nabíjecí stanici do blízkosti venkovní elektrické zásuvky.
- Umístěte nabíjecí stanici na rovný povrch.

max. 5 cm / 2"

max. 5 cm / 2"

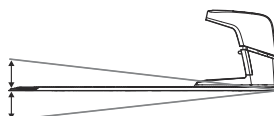

- Umístěte nabíjecí stanici do nejnižší možné části pracovní oblasti.
- Umístěte nabíjecí stanici do oblasti bez zavlazovacího systému.
- Umístěte nabíjecí stanici do oblasti, kde bude chráněná před sluncem.
- Je-li nabíjecí stanice instalována na ostrůvku, je třeba připojit k ostrůvku naváděcí vodič. Další informace naleznete v části *Vytvoření ostrůvku na strani 17*.

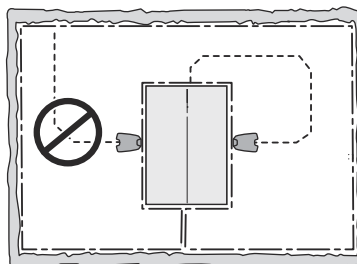

3.3.2 Kontrola umístění zdroje napájení

- Umístěte zdroj napájení na místo se stříškou a ochranou proti slunci a dešti.
- Umístěte zdroj napájení na místo s dobrým prouděním vzduchu.
- K připojení zdroje napájení k elektrické zásuvce použijte proudový chránič.



VÝSTRAHA: Neupravujte zdroj napájení. Nezkracujte ani neprodlužujte nízkonapětový kabel. Hrozí nebezpečí úrazu elektrickým proudem.

Nízkonapětové kabely různých délek jsou k dispozici jako příslušenství.



VAROVÁNÍ: Zajistěte, aby břity na výrobku nepřesekly nízkonapětový kabel.



VAROVÁNÍ: Nízkonapětový kabel nestáčejte do cívky a neinstalujte jej pod desku nabíjecí stanice. Stočení do cívky způsobuje rušení signálu z nabíjecí stanice.



3.3.3 Kontrola umístění ohraničujícího vodiče



VAROVÁNÍ: Pokud se pracovní oblast nachází v blízkosti vodních těles, svahů, srázů nebo veřejných cest, ohraničující vodič je třeba doplnit ochrannou stěnou. Stěna musí být vysoká minimálně 6 cm (15 in).

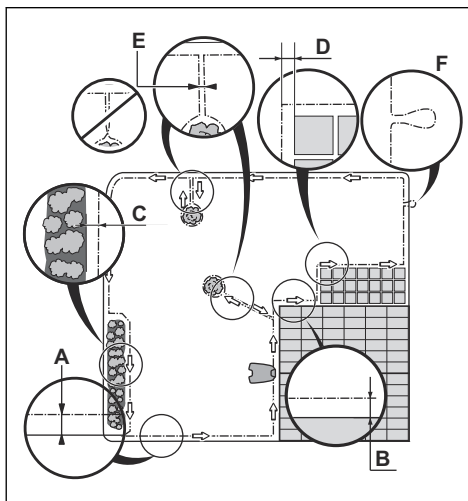

- Umístěte ohraničující vodič kolem celé pracovní oblasti (A). Přizpůsobte vzdálenost mezi ohraničujícími vodičem a překážkami.
- Umístěte ohraničující vodič 35 cm (14 in) (B) od překážky, která je vyšší než 5 cm (2 in).
- Umístěte ohraničující vodič 30 cm (12 in) (C) od překážky, která je vysoká 1.5 cm (0.4-2 in).
- Umístěte ohraničující vodič 10 cm (4 in) (D) od překážky, která je nižší než 1 cm (0.4 in).
- Pokud máte cestičku vydlážděnou kameny, která je ve stejné úrovni s trávnikem, umístěte ohraničující vodič pod kamennou dlažbu.

Povšimněte si: Pokud je kamenná dlažba široká minimálně 30 cm (12 in), použijte tovární nastavení pro funkci *Jeď přes vodič*, aby se posekala veškerá tráva vedle kamenné dlažby.



VAROVÁNÍ: Nenechte výrobek pracovat na štěrku.

- Pokud vytvoříte ostrůvek, položte ohraničující vodič směrem k ostrůvku a od ostrůvku vedle sebe (E). Vodiče upevněte stejným kolíkem.
- Vytvořte oko (F) v místě, kde má být naváděcí vodič připojen k ohraničujícímu vodiči.



VAROVÁNÍ: Při instalaci ohraničujícího vodiče nevytvářejte ostré záhyby.



VAROVÁNÍ: Aby mohl výrobek pracovat ohleduplně bez hluku, izolujte všechny překážky, jako jsou stromy, kořeny a kameny.

3.3.3.1 Instalace ohraničujícího vodiče na svahu

- Na svazích se sklonem větším než 35% uvnitř pracovní oblasti izolujte svah pomocí ohraničujícího vodiče.
- Na svazích se sklonem větším než 15% podél vnějšího okraje trávníku umístěte ohraničující vodič 20 cm (8 palců) (A) od okraje.
- Na svazích sousedících s veřejnými cestami vytvořte plot nebo ochrannou stěnu podél vnějšího okraje svahu.

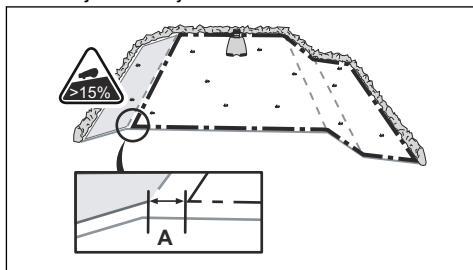

3.3.3.2 Průchody

Průchod je část vymezená po obou stranách ohraničujícím vodičem, která spojuje 2 pracovní oblasti. Průchod musí být široký minimálně 60 cm (24 in).

Povšimněte si: Pokud je průchod užší než 2 m (6.5 ft), instalujte skrze průchod naváděcí vodič.

3.3.3.3 Vytvoření ostrůvku

- Umístěte ohraničující vodič ke zvolenému místu a kolem něj a vytvořte tak ostrůvek.
- Umístěte 2 části ohraničujícího vodiče vedoucí k překážce a od překážky vedle sebe.
- Tyto 2 části ohraničujícího vodiče upevněte stejným kolíkem.

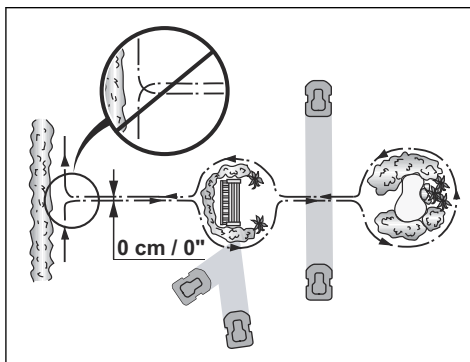

VAROVÁNÍ: Nepokládejte část ohraničujícího vodiče přes druhou část. Části ohraničujícího vodiče musí být rovnoběžně vedle sebe.



VAROVÁNÍ: Nepokládejte naváděcí vodič přes ohraničující vodič, například ohraničující vodič vedoucí k ostrůvku.

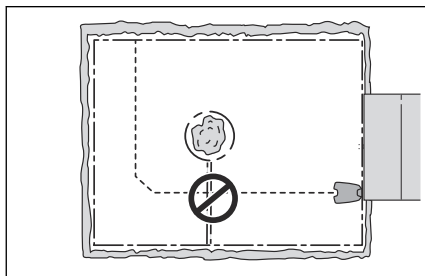

3.3.3.4 Vytvoření vedlejší plochy

Pokud má pracovní oblast 2 plochy, které nejsou spojeny průchodem, vytvořte vedlejší plochu.

- Umístěte ohraničující vodič kolem vedlejší plochy (B) a vytvořte tak ostrůvek. Pracovní oblast s nabíjecí stanicí je hlavní plocha (A). Další informace naleznete v části *Vytvoření ostrůvku na straně 17*.

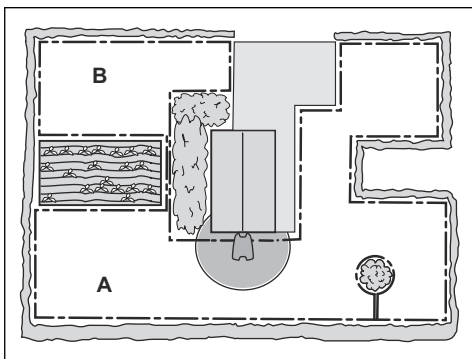

Povšimněte si: Při sečení trávníku na vedlejší ploše je nutné zvolit režim *Vedlejší plocha*. Další informace naleznete v části *Vedlejší plocha na strani 28*.

3.3.4 Kontrola umístění naváděcího vodiče

- Umístěte naváděcí vodič v linii minimálně 2 m (7 ft) před nabíjecí stanicí.
- Zajistěte vlevo od naváděcího vodiče dostatek volného místa (při pohledu směrem k nabíjecí stanicí). Další informace naleznete v části *Nastavení šířky koridoru naváděcího vodiče na strani 18*.
- Umístěte naváděcí vodič minimálně 30 cm (12 ft) od ohraničujícího vodiče.
- Při instalaci naváděcího vodiče nevytvářejte ostré záhyby.
- Pokud je pracovní oblast ve svahu, umístěte naváděcí vodič šikmo přes svah.

3.3.4.1 Nastavení šířky koridoru naváděcího vodiče

Naváděcí koridor je oblast vedle naváděcího vodiče, kterou výrobek používá k nalezení nabíjecí stanicí. Když se výrobek pohybuje ve směru k nabíjecí stanicí, vždy jede vlevo od naváděcího vodiče.

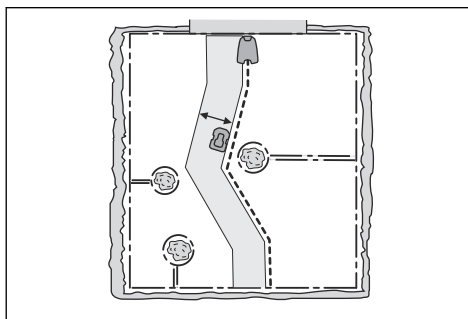

1. Proveďte kroky 1–3 uvedené v části *Přístup do menu na strani 22*.
2. Použijte **tlačítka se šipkami** a tlačítko **OK** k pohybu ve struktuře menu *Instalace > Pokročilé > Šířka koridoru > Naváděcí*.
3. Pomocí **tlačítek s čísly** nastavte šířku koridoru 0 až 9.
4. Stiskněte tlačítko **ZPĚT**.

Povšimněte si: Šířku koridoru nastavte co nejvyšší možnou, aby na trávníku nevznikaly pruhy.

3.3.5 Příklady pracovních oblastí

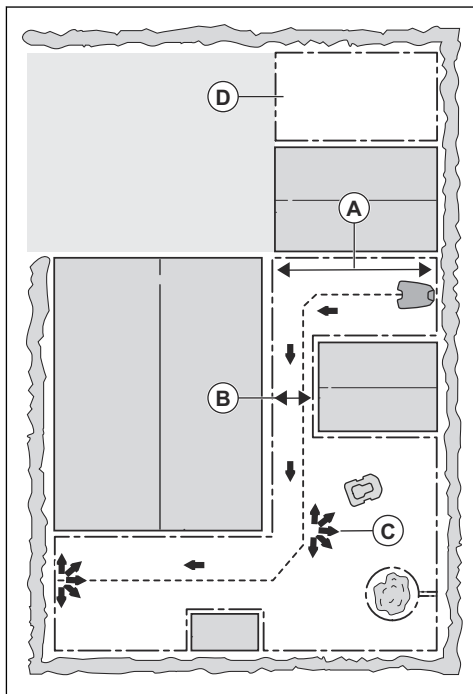

- Pokud je nabíjecí stanice umístěna v malém prostoru (A), zkontrolujte, zda je vzdálenost k ohraničujícímu vodiči minimálně 3 m (10 ft).
- Pokud je v pracovní oblasti průchod (B), zkontrolujte, zda je vzdálenost k ohraničujícímu vodiči minimálně 2 m (6.5 ft). Pokud je průchod menší než 2 m (6.5 ft), instalujte naváděcí vodič skrze průchod. Minimální průchod mezi ohraničujícími vodiči je 60 cm (24 in).
- Pokud pracovní oblast obsahuje plochy, které jsou spojeny malými průchody (C), můžete změnit nastavení ve funkci *Pokrytí travnaté plochy*. Další informace naleznete v části *Pokrytí travnaté plochy na strani 24*.
- Pokud pracovní oblast obsahuje vedlejší plochu (D), vyhledejte informace v části *Vytvoření vedlejší plochy na strani 17*. Umístěte výrobek na vedlejší plochu a vyberte režim *Vedlejší plocha*.

3.4 Instalace výrobku

3.4.1 Instalace nabíjecí stanice



VÝSTRAHA: Dodržujte národní předpisy ohledně elektrické bezpečnosti.

1. Je nezbytné přečíst si pokyny k nabíjecí stanici a pochopit je. Další informace naleznete v části *Kontrola umístění nabíjecí stanice na strani 15*.
2. Umístěte nabíjecí stanici na vybrané místo.
3. Připojte nízkonapěťový kabel k nabíjecí stanici.
4. Umístěte zdroj napájení do minimální výšky 30 cm (12 in).

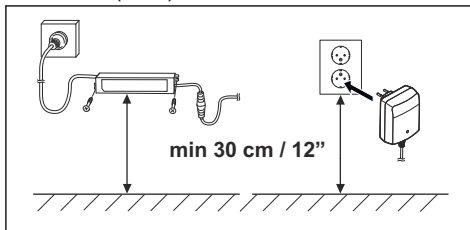

VÝSTRAHA: Neinstalujte napájecí zdroj do výšky, kde hrozí riziko zasažení vodou. Neinstalujte zdroj napájení na zem.



VÝSTRAHA: Neumíst'ujte zdroj napájení do pouzdra. Kondenzovaná voda může poškodit zdroj napájení a zvýšit riziko úrazu elektrickým proudem.

5. Připojte napájecí kabel k venkovní zásuvce 100–240 V.



VÝSTRAHA: Platí pro USA/ Kanadu. Pokud je napájecí zdroj instalován venku: Nebezpečí úrazu elektrickým proudem. Připojení provedte pouze k zásuvce s proudovým chráničem třídy A (RCD) s vodotěsným pouzdrům s vloženým nebo vyjmutým uzávěrem.

- Připevněte nízkonapěťový kabel k zemi pomocí kolíků nebo kabel zakopejte. Viz *Instalace vodiče na místo pomocí kolíků na strani 21* nebo *Zakopání ohraničujícího nebo naváděcího vodiče na strani 21*.
- Připojte vodiče k nabíjecí stanici. Viz část *Instalace ohraničujícího vodiče na strani 20* a *Instalace naváděcího vodiče na strani 20*.
- Připevněte nabíjecí stanici k zemi pomocí příložených šroubů.



VAROVÁNÍ: Je zakázáno dělat do desky nabíjecí stanice další otvory.



VAROVÁNÍ: Nepokládejte nohy na nabíjecí stanici!

3.4.2 Instalace ohraničujícího vodiče

- Umístěte ohraničující vodič kolem celé pracovní oblasti. Začněte a dokončete instalaci za nabíjecí stanici.



VAROVÁNÍ: Nestácejte nadbytečný kabel do cívky. Cívka způsobuje rušení s výrobkem.

- Otevřete konektor a umístěte do něj ohraničující vodič.

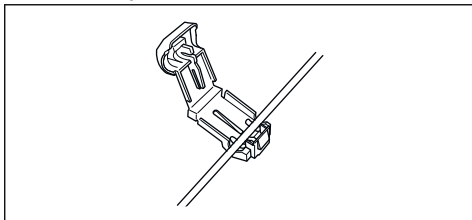

- Uzavřete konektor pomocí kleští.
- Přestříhněte ohraničující vodič 1-2 cm (0.4-0.8 in) nad každým konektorem.
- Pravý konec ohraničujícího vodiče vložte do kanálu se značkou „AR“.
- Levý konec ohraničujícího vodiče vložte do kanálu se značkou „AL“.
- Zatlačte pravý konektor na kovový kolík se značkou „AR“.
- Zatlačte levý konektor na kovový kolík se značkou „AL“.

- Označte levý a pravý ohraničující vodič.

3.4.3 Instalace naváděcího vodiče

- Otevřete konektor a umístěte do něj vodič.
- Uzavřete konektor pomocí kleští.
- Přestříhněte naváděcí vodič 1-2 cm (0.4-0.8 in) nad každým konektorem.
- Zatlačte naváděcí vodič do otvoru v desce nabíjecí stanice.
- Zatlačte konektor na kovový kolík se značkou „GUIDE“.
- Označte naváděcí vodič.
- Umístěte konec naváděcího vodiče na očko na ohraničujícím vodiči.
- Přestříhněte ohraničující vodič pomocí štípacích kleští.
- Připojte naváděcí vodič k ohraničujícím vodičům pomocí spojky.

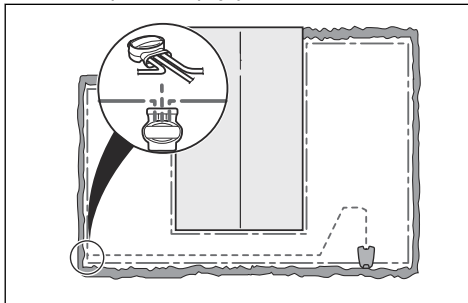

- Vložte 2 konce ohraničujícího vodiče a konec naváděcího vodiče do spojky.

Povšimněte si: Zkontrolujte, zda vidíte konec naváděcího vodiče přes průhlednou část spojky.

- Pomocí siko kleští stiskněte tlačítko na spojce.



VAROVÁNÍ: Smotání konců vodiče nebo použití svorkovnice izolované izolační páskou není dostatečný spoj přerušného vodiče. Vlhká půda může způsobit zoxídování vodiče a po jisté době přerušeni obvodu.

10. Pomocí kolíků připevněte naváděcí vodič k zemi nebo jej zakopejte. Viz *Instalace vodiče na místo pomocí kolíků na strani 21* nebo *Zakopání ohraničujícího nebo naváděcího vodiče na strani 21*.

3.5 Instalace vodiče na místo pomocí kolíků

- Umístěte ohraničující a naváděcí vodič na zem.
- Umístěte kolíky ve vzdálenost minimálně 75 cm (30 in) od sebe.
- Zatlučte kolíky do země kladívkem nebo plastovou paličkou.



VAROVÁNÍ: Ujistěte se, že kolíky přidržují ohraničující a naváděcí vodič na zemi.

Povšimněte si: Po několika týdnech vodič zaroste trávou a nebude vidět.

3.6 Zakopání ohraničujícího nebo naváděcího vodiče

- Vytvořte drážku v zemi pomocí rýče nebo lopaty.
- Umístěte ohraničující nebo naváděcí vodič 1-20 cm (0.4-8 in) do země.

3.7 Změna polohy ohraničujícího nebo naváděcího vodiče

1. Pokud byl ohraničující nebo naváděcí vodič zajištěn na místě pomocí kolíků, odstraňte kolíky ze země.
2. Opatrně vytáhněte ohraničující nebo naváděcí vodič ze země.
3. Nastavte ohraničující nebo naváděcí vodič do nové polohy.
4. Umístěte ohraničující nebo naváděcí vodič do správné polohy. Viz *Instalace vodiče na místo pomocí kolíků na strani 21* nebo *Zakopání ohraničujícího nebo naváděcího vodiče na strani 21*.

3.8 Prodloužení ohraničujícího nebo naváděcího vodiče

Povšimněte si: Prodlužte ohraničující nebo naváděcí vodič, pokud je příliš krátký pro pracovní oblast. Používejte originální náhradní díly, například spojky.

1. Přestříhnete ohraničující nebo naváděcí vodič štípacími kleštěmi v místě, kde je nutné instalovat prodloužení.
2. Přidejte vodič, pokud je nutné instalovat prodloužení.
3. Umístěte ohraničující nebo naváděcí vodič do správné polohy.
4. Umístěte konce vodiče do spojky.

Povšimněte si: Ujistěte se, že vidíte konce ohraničujícího nebo naváděcího vodiče přes průhlednou část spojky.

5. Pomocí siko kleští stisknete tlačítko na spojce.

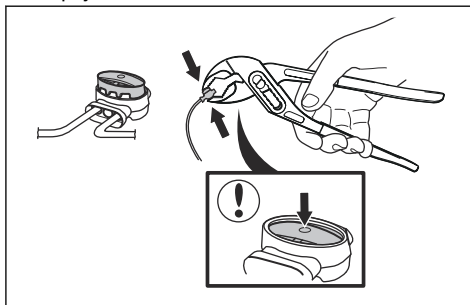

3.9 Po instalaci výrobku

3.9.1 Vizualní kontrola nabíjecí stanice

1. Zkontrolujte, zda kontrolka LED na nabíjecí stanici svítí zeleně.
2. Pokud kontrolka LED nesvítí zeleně, zkontrolujte instalaci. Viz část *Kontrolka nabíjecí stanice na strani 41* a *Instalace nabíjecí stanice na strani 19*.

3.9.2 Základní nastavení

Před prvním spuštěním výrobku musíte provést základní nastavení a kalibraci výrobku.

1. Stiskněte tlačítko **STOP**.
2. Poté přepněte **hlavní spínač** do polohy 1.

3. Stiskněte **tlačítka se šipkami** a tlačítko **OK**. Vyberte *jazyk, zemi, datum, čas* a nastavte PIN kód.

Povšimněte si: Jako PIN kód není možné použít 0000.

4. Umístěte výrobek do nabíjecí stanice.
5. Stiskněte tlačítko **START** a zavřete víko.

Během kalibrace některých nastavení se výrobek vzdálí od nabíjecí stanice a zastaví se.

3.10 Nastavení výrobku

Výrobek má tovární nastavení, ale nastavení lze přizpůsobit pro každou pracovní oblast.

3.10.1 Přístup do menu

1. Stiskněte tlačítko **STOP**.
2. Na klávesnici zadejte PIN kód.
3. Stiskněte tlačítko **MENU**.

3.10.2 Nastavení timeru



3.10.2.1 Výpočet nastavení timeru

1. Vypočítejte velikost trávníku v m² (yd²).
2. Vydělte plochu trávníku v m² (yd²) přibližnou provozní kapacitou. Viz níže uvedená tabulka.
3. Výsledek se rovná počtu hodin. Tuto dobu musí výrobek pracovat každý den.

Povšimněte si: Provozní kapacita je přibližná a nastavení timeru je možné upravit.

Model	Přibližná provozní kapacita, m ² (yd ²)/h
R160Li, R160LiC	70 / 84

Příklad: Trávník s plochou 500 m² (600 yd²), sečení s modelem R160Li, R160LiC.

500 m² / 70 ≈ 7 h.

600 yd² / 84 ≈ 7 h.

Dny/týden	h/den	Nastavení timeru
7	7	08:00 - 15:00 / 7 am - 3 pm

3.10.2.2 Nastavení timeru

1. Proved'te kroky 1–3 uvedené v části *Přístup do menu na strani 22*.
2. Použijte **tlačítka se šipkami** a tlačítko **OK** k pohybu ve struktuře menu *Timer > Přehled nastavení timeru*.
3. Pomocí **tlačítek se šipkami** a tlačítka **OK** vyberte den.
4. Pomocí **tlačítek se šipkou** zvolte časové období.
5. Stiskněte tlačítko **OK**.
6. Zadejte čas pomocí **tlačítek s čísly**. Výrobek může každý den sekat trávu 1 nebo 2 období.

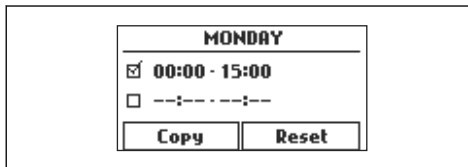

7. Pokud nechcete, aby výrobek sekal určitý den, zrušte zaškrtnutí políčka vedle 2 časových období.

3.10.2.3 Kopírování nastavení timeru

1. Proved'te kroky 1–3 uvedené v části *Přístup do menu na strani 22*.
2. Použijte **tlačítka se šipkami** a tlačítko **OK** k pohybu ve struktuře menu *Timer > Přehled nastavení timeru > Přehled > Kopírovat*.
3. Pomocí **tlačítek se šipkami** a tlačítka **OK** zkopírujte nastavení timeru. Můžete kopírovat nastavení timeru den po dni nebo pro celý týden.

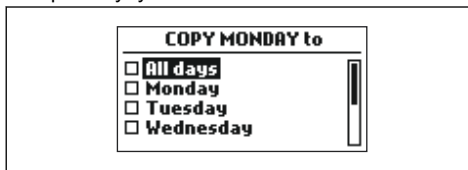

3.10.2.4 Resetování nastavení timeru

Můžete odebrat všechna nastavení timeru a použít tovární nastavení. Tovární nastavení

timeru umožňuje výrobku pracovat po celý den každý den v týdnu. Další informace naleznete v části *Timer a klidové období na strani 29*.

1. Provedte kroky 1–3 uvedené v části *Přístup do menu na strani 22*.
2. Použijte **tlačítka se šípkami** a tlačítko **OK** k pohybu ve struktuře menu *Timer > Přehled nastavení timeru > Přehled > Vynulovat timer*.
 - a) Stisknutím **tlačítek se šípkami** vyberte *Tento den* a nastavte aktuální den na tovární nastavení.
 - b) Stisknutím **tlačítek se šípkami** vyberte *Celý týden* a nastavte všechna nastavení timeru na tovární nastavení.
3. Stiskněte tlačítko **OK**.

3.10.3 Úroveň zabezpečení



Můžete vybírat ze 3 úrovní zabezpečení výrobku.

Funkce	Nízké	Střední	Vysoké
Alarm			X
PIN kód		X	X
Časový zámek	X	X	X

- **Alarm** – Alarm se spustí, pokud není PIN kód zadán do 10 sekund po stisknutí tlačítka **STOP**. Alarm se také spustí po zvednutí výrobku. Alarm se vypne po zadání PIN kódu.
- **PIN kód** – Správný PIN kód je třeba zadat, abyste získali přístup ke struktuře menu výrobku. Pokud je 5krát zadán nesprávný PIN kód, výrobek se na určitou dobu zamkne. Zámek se prodlouží každým novým nesprávným pokusem.
- **Časový zámek** – Výrobek se zamkne, pokud není PIN kód zadán během 30 dní. Chcete-li získat přístup k výrobku, zadejte PIN kód.

3.10.3.1 Nastavení úrovně zabezpečení

Vyberte 1 ze 3 úrovní zabezpečení pro váš výrobek.

1. Provedte kroky 1–3 uvedené v části *Přístup do menu na strani 22*.

2. Použijte **tlačítka se šípkami** a tlačítko **OK** k pohybu ve struktuře menu *Nastavení > Zabezpečení > Úroveň zabezpečení*.
3. Pomocí **tlačítek se šípkami** a tlačítka **OK** vyberte úroveň zabezpečení.
4. Stiskněte tlačítko **OK**.

3.10.3.2 Změna PIN kódu

1. Provedte kroky 1–3 uvedené v části *Přístup do menu na strani 22*.
2. Použijte **tlačítka se šípkami** a tlačítko **OK** k pohybu ve struktuře menu *Nastavení > Zabezpečení > Pokročilé > Změnit PIN kód*.
3. Zadejte nový PIN kód.
4. Stiskněte tlačítko **OK**.
5. Zadejte nový PIN kód.
6. Stiskněte tlačítko **OK**.
7. Poznamenejte si nový PIN kód. Další informace naleznete v části *Úvod na strani 3*.

3.10.4 SensorControl



Funkce SensorControl automaticky upravuje dobu sečení podle růstu trávy. Výrobek není povoleno provozovat déle, než je nastaveno v nastavení timeru.

První provoz v daný den je nastaven v nastavení timeru. Výrobek vždy dokončí 1 cyklus sečení a potom funkce SensorControl zvolí, zda bude výrobek pokračovat v činnosti či nikoli.

Povšimněte si: Funkce SensorControl se resetuje v případě, že výrobek nebude v provozu déle než 50 hodin nebo po resetování všech uživatelských nastavení. Pokud resetujete nastavení timeru, funkce SensorControl se nezmění.

3.10.4.1 Nastavení funkce SensorControl

1. Provedte kroky 1–3 uvedené v části *Přístup do menu na strani 22*.
2. Použijte **tlačítka se šípkami** a tlačítko **OK** k pohybu ve struktuře menu *SensorControl > Použít SensorControl*.

3. Stisknutím tlačítka **OK** vyberte funkci SensorControl.
4. Stiskněte tlačítko **BACK**.

3.10.4.2 Nastavení frekvence funkce SensorControl

Nastavte, jak často musí výrobek sekat trávu při použití funkce SensorControl. K dispozici jsou 3 úrovně frekvence: Nízká, Střední a Vysoká. Čím vyšší je frekvence, tím déle má výrobek povoleno pracovat.

1. Provedte kroky 1–3 uvedené v části *Přístup do menu na strani 22*.
2. Použijte **tlačítka se šípkami** a tlačítko **OK** k pohybu ve struktuře menu *SensorControl > Doba sečení*.
3. Pomocí **tlačítek se šípkami** vyberte frekvenci: *Nízká, Střední* nebo *Vysoká*.
4. Stiskněte tlačítko **BACK**.

3.10.5 Pokrytí travnaté plochy



Funkce Pokrytí travnaté plochy slouží k navádění výrobku do vzdálených částí pracovní oblasti.

Trávník můžete rozdělit na 3 plochy.

3.10.5.1 Nastavení funkce Pokrytí travnaté plochy

1. Provedte kroky 1–3 uvedené v části *Přístup do menu na strani 22*.
2. Použijte **tlačítka se šípkami** a tlačítko **OK** k pohybu ve struktuře menu *Instalace > Pokrytí travnaté plochy > Plocha 1–3*
3. Pomocí **tlačítka se šípkou vlevo** zvolte plochu.
4. Stiskněte tlačítko **OK**.
5. Změřte vzdálenost od nabíjecí stanice k začátku plochy. Změřte naváděcí vodič. Další informace naleznete v části *Měření vzdálenosti od nabíjecí stanice na strani 24*.
6. Stisknutím **tlačítek s čísly** zvolte vzdálenost, naměřenou v metrech.
7. Pomocí **tlačítek s čísly** vyberte % doby sečení. Po tuto dobu musí výrobek sekat příslušnou plochu. % se rovná procentuální

části plochy ve vztahu k celkové pracovní oblasti.

- a) Změřte plochu.
- b) Vydělte plochu pracovní oblasti.
- c) Převedte výsledek na %.

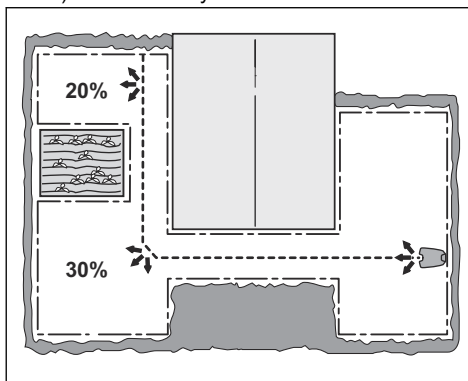

3.10.5.2 Zkouška funkce Pokrytí travnaté plochy

1. Umístěte výrobek do nabíjecí stanice.
2. Provedte kroky 1–3 uvedené v části *Přístup do menu na strani 22*.
3. Použijte **tlačítka se šípkami** a tlačítko **OK** k pohybu ve struktuře menu *Instalace > Pokrytí travnaté plochy > Plocha 1–3 > Více > Test*.
4. Stiskněte tlačítko **OK**.
5. Stiskněte tlačítko **START**.
6. Zavřete víko.
7. Zkontrolujte, zda je výrobek schopen nalézt danou plochu.

3.10.5.3 Měření vzdálenosti od nabíjecí stanice

1. Umístěte výrobek do nabíjecí stanice.
2. Provedte kroky 1–3 uvedené v části *Přístup do menu na strani 22*.
3. Použijte **tlačítka se šípkami** a tlačítko **OK** k pohybu ve struktuře menu *Instalace > Pokrytí travnaté plochy > Plocha 1–3 > Jak daleko?*
4. Pomocí **tlačítek s čísly** nastavte hodnotu 500 m jako vzdálenost.
5. Stiskněte tlačítko **ZPĚT**.
6. Použijte **tlačítka se šípkami** a tlačítko **OK** k pohybu ve struktuře menu *Instalace > Pokrytí travnaté plochy > Plocha 1–3 > Více > Test*.

7. Stiskněte tlačítko **OK**.
8. Stiskněte tlačítko **START** a zavřete víko.
9. Stiskněte tlačítko **STOP**, když je produkt ve vzdálenosti, kterou jste vybrali pro měření. Vzdálenost se zobrazí na displeji.

3.10.5.4 Vypnutí funkce Pokrytí travnaté plochy

Vypněte funkci *Pokrytí travnaté plochy* pro každou plochu.

1. Proveďte kroky 1–3 uvedené v části *Přístup do menu na strani 22*.
2. Použijte **tlačítka se šipkami** a tlačítko **OK** k pohybu ve struktuře menu *Instalace > Pokrytí travnaté plochy > Plocha 1–3 > Vypnout*.
3. Pomocí **tlačítka se šipkou vlevo** vyberte možnost *Vypnout*.
4. Stiskněte tlačítko **OK**.
5. Stiskněte tlačítko **ZPĚT**.

3.10.5.5 Resetování nastavení Pokrytí travnaté plochy

U každé plochy můžete resetovat nastavení *Pokrytí travnaté plochy* a použít tovární nastavení.

1. Proveďte kroky 1–3 uvedené v části *Přístup do menu na strani 22*.
2. Použijte **tlačítka se šipkami** a tlačítko **OK** k pohybu ve struktuře menu *Instalace > Pokrytí travnaté plochy > Plocha 1–3 > Více > Reset*.
3. Pomocí **tlačítek se šipkami** vyberte možnost *Reset*.
4. Stiskněte tlačítko **OK**.

3.10.6 Nastavení úhlů výjezdu

Výrobek vyjíždí z nabíjecí stanice v úhlu 90° až 270°. Úhly výjezdu je možné nastavit na 1 nebo 2 sektory výjezdu.

1. Proveďte kroky 1–3 uvedené v části *Přístup do menu na strani 22*.
2. Použijte **tlačítka se šipkami** a tlačítko **OK** k pohybu ve struktuře menu *Instalace > Pokročilé > Úhly výjezdu > Sektor 1*.
3. Pomocí **tlačítek s čísly** nastavte úhly ve stupních.
4. Stiskněte **tlačítko se šipkou dolů**.

5. Pomocí **tlačítek s čísly** vyberte, jak často má výrobek využívat každý sektor. Nastavte hodnotu v %.
6. Stiskněte tlačítko **ZPĚT**.

3.10.7 Nastavení vzdálenosti při couvání

Vzdálenost při couvání způsobí, že výrobek bude couvat po nastavenou vzdálenost v cm, než začne sekát trávnik. Nastavení výrobce je 60 cm.

1. Proveďte kroky 1–3 uvedené v části *Přístup do menu na strani 22*.
2. Použijte **tlačítka se šipkami** a tlačítko **OK** k pohybu ve struktuře menu *Instalace > Pokročilé > Vzdálenost při couvání*.
3. Pomocí **tlačítek s čísly** zadejte vzdálenost couvání v cm.
4. Stiskněte tlačítko **ZPĚT**.

3.10.8 Nastavení funkce Jed' přes vodič

Přední část výrobku se vždy pohybuje přes ohraničující vodič o zadanou vzdálenost předtím, než se výrobek přesune zpět do pracovní oblasti. Tovární nastavení je 32 cm. Můžete vybrat vzdálenost 25-40 cm.

1. Proveďte kroky 1–3 uvedené v části *Přístup do menu na strani 22*.
2. Použijte **tlačítka se šipkou** a tlačítko **OK** k pohybu ve struktuře menu *Instalace > Pokročilé > Jed' přes vodič*.
3. Pomocí **tlačítek s čísly** nastavte vzdálenost v cm.
4. Stiskněte tlačítko **ZPĚT**.

3.10.9 Nastavení



V nastavení můžete měnit obecná nastavení výrobku.

3.10.9.1 ECO mód

ECO mód zastaví signál v ohraničující smyčce, naváděcím vodiči a nabíjecí stanici, když je výrobek zaparkovaný nebo když se nabíjí.

Povšimněte si: *Režim ECO* šetří energii a zabraňuje rušení s dalším vybavením, například se sluchadly nebo garážovými vraty.

Povšimněte si: Před vyjmutím výrobku z nabíjecí stanice stiskněte tlačítko **STOP**. Pokud tak neučiníte, výrobek nebude možné spustit v pracovní oblasti.

3.10.9.2 Nastavení času a data

1. Provedte kroky 1–3 uvedené v části *Přístup do menu na strani 22*.
2. Použijte **tlačítka se šipkami** a tlačítko **OK** k pohybu ve struktuře menu *Nastavení > Obecné > Čas a datum*.
3. Pomocí **tlačítek s čísly** nastavte čas a poté stiskněte tlačítko **ZPĚT**.
4. Pomocí **tlačítek s čísly** nastavte datum a poté stiskněte tlačítko **ZPĚT**.
5. Pomocí **tlačítek se šipkami** nastavte formát času a poté stiskněte tlačítko **ZPĚT**.
6. Pomocí **tlačítek se šipkami** nastavte formát data a poté stiskněte tlačítko **ZPĚT**.

3.10.9.3 Nastavení jazyka

1. Provedte kroky 1–3 uvedené v části *Přístup do menu na strani 22*.
2. Použijte **tlačítka se šipkami** a tlačítko **OK** k pohybu ve struktuře menu *Nastavení > Obecné > Jazyk*.
3. Pomocí **tlačítek se šipkami** vyberte jazyk a poté stiskněte tlačítko **ZPĚT**.

3.10.9.4 Nastavení země

1. Provedte kroky 1–3 uvedené v části *Přístup do menu na strani 22*.
2. Použijte **tlačítka se šipkami** a tlačítko **OK** k pohybu ve struktuře menu *Nastavení > Obecné > Země*.
3. Pomocí **tlačítek se šipkami** vyberte zemi a poté stiskněte tlačítko **ZPĚT**.

3.10.9.5 Resetování všech uživatelských nastavení

1. Provedte kroky 1–3 uvedené v části *Přístup do menu na strani 22*.
2. Použijte **tlačítka se šipkami** a tlačítko **OK** k pohybu ve struktuře menu *Nastavení > Obecné > Reset všech nastavení zákazníka*.
3. Pomocí **tlačítka se šipkou vpravo** vyberte možnost *Dokončit reset nastavení zákazníka*.

4. Po stisknutí tlačítka **OK** se všechna nastavení uživatele resetují.

Povšimněte si: Nastavení *Úroveň zabezpečení, PIN kód, Signál smyčky, Zprávy, Datum a čas, Jazyk a Země* se neresetují.

3.10.9.6 O produktu

Menu *O produktu* zobrazuje informace o výrobku, např. výrobní číslo a verze softwaru.

3.10.10 GARDENA smart system

Pouze pro model R160LiC.

Výrobek se může připojit k mobilním zařízením s instalovanou aplikací GARDENA Smart System. GARDENA Smart System umožňuje bezdrátovou komunikaci mezi výrobkem a dalšími zařízeními v systému GARDENA Smart System, jako je například smart řízení zavlažování a smart senzor.

V této nabídce můžete:

- Zahrnout svůj smart produkt do aplikace GARDENA Smart System nebo jej z ní vyloučit.
- Zkontrolovat stav bezdrátového připojení k aplikaci Smart System.

Povšimněte si: Vlastní propojení může trvat několik minut. Po úspěšném párování se automaticky vrátíte na úvodní obrazovku výrobku. Pokud párování z jakéhokoli důvodu selže, zkuste to znovu.

3.10.10.1 Instalace

Ujistěte se, že je výrobek plně nainstalován před tím, než jej spárujete s aplikací GARDENA Smart System. Další informace naleznete v části *Instalace na strani 15*. Instalaci je třeba pečlivě naplánovat.

3.10.10.2 Aktivujte režim zařízení

Chcete-li výrobek zahrnout do aplikace GARDENA Smart System:

1. Zvolte ikonu Smart System v hlavní nabídce výrobku a stiskněte **OK**. Na displeji se zobrazí možnost *Aktivovat režim zařízení*.
2. Zvolte *Ano* stisknutím **tlačítka se šipkou vpravo** a poté stiskněte **OK**.
3. Zadejte PIN kód pomocí **tlačítek s čísly** a stiskněte **OK**.

4. Na displeji výrobku se zobrazí kód zařazení.

Povšimněte si: Výrobek lze zobrazit jako zařízení v aplikaci Smart System, pouze pokud již byl zařazen z rozhraní výrobku.

3.10.10.3 Zařazení do aplikace

Zařazení všech chytrých zařízení GARDENA se provádí prostřednictvím aplikace Smart System.

Stažení aplikace GARDENA Smart System

1. Stáhněte si aplikaci GARDENA Smart System z obchodu App Store nebo Google Play.
2. Otevřete aplikaci a zaregistrujte se jako uživatel.
3. Přihlaste se a na startovní stránce aplikace zvolte možnost *Zařadit zařízení*.
4. Postupujte podle pokynů v aplikaci.

Povšimněte si: Funkce smart gateway vyžaduje připojení k internetu pro zahrnutí výrobku do aplikace.

3.10.10.4 Neaktivní nabídky

Pokud je smart produkt součástí systému Smart System, některá menu na displeji výrobku se deaktivují. Stále uvidíte všechna nastavení výrobku, některá z nich však bude možné změnit pouze prostřednictvím aplikace GARDENA Smart System. Následující nastavení jsou v nabídce výrobku zablokována:

- Timer
- Čas a datum
- Jazyk
- Země

3.10.10.5 Odebrání zařízení

Chcete-li odebrat bezdrátové připojení mezi výrobkem a aplikací Smart System, vyberte v menu výrobku možnost *Odebrat zařízení*. Pokud odebrání zařízení potvrdíte, bude ukončena komunikace mezi výrobkem a ostatními zařízeními systému Smart System.

Povšimněte si: Výrobek je nutno ze seznamu výrobků v aplikaci GARDENA Smart System odstranit ručně.

3.10.10.6 Stav aplikace GARDENA Smart System

Spojeno Ano/Ne

Když je výrobek připojen k bráně Smart System Gateway, můžete v této nabídce zkontrolovat stav připojení. Stav je buď připojeno *Ano* nebo nepřipojeno *Ne*.

Intenzita signálu

Kvalita signálu mezi výrobkem a bránou může mít hodnoty *Dobrý*, *Slabý* nebo *Špatný*. Abyste dosáhli nejlepšího výkonu aplikace Smart System, měla by být nabíjecí stanice výrobku nejlépe umístěna na místě s hodnotou *Sila signálu – Dobrý*.

4 Provoz

4.1 Hlavní spínač



VÝSTRAHA: Před spuštěním výrobku si pozorně přečtete bezpečnostní pokyny.



VÝSTRAHA: Ruce a nohy udržujte mimo dosah rotujících břitů. Když je spuštěný motor, nikdy nedávejte ruce nebo nohy do blízkosti výrobku nebo pod něj.



VÝSTRAHA: Výrobek nepoužívejte, pokud jsou v pracovní oblasti osoby, zejména děti nebo zvířata.

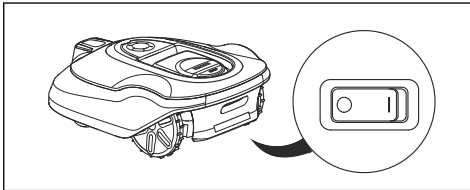

- Nastavením **hlavního spínače** do polohy **1** výrobek spustíte.
- Pokud výrobek nebudete používat nebo pokud budete provádět jakoukoli práci s výrobkem, včetně kontroly či údržby, nastavte **hlavní spínač** do polohy **0**.

Když je **hlavní spínač** nastavený v poloze **0**, motory výrobku se nemohou spustit.

4.2 Spustit

1. Stisknutím tlačítka **STOP** otevřete víko.
2. Přepněte hlavní spínač do polohy **1**.
3. Zadejte PIN kód.
4. Stiskněte tlačítko **START**.

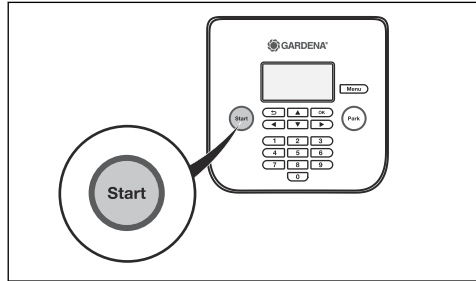

5. Vyberte požadovaný provozní režim. Další informace naleznete v části *Provozní režim – Start na strani 28*.
6. Během 10 sekund zavřete víko.
Pokud je výrobek zaparkován v nabíjecí stanici, opusťte ji až tehdy, když je baterie úplně nabitá a když má podle nastavení timeru začít pracovat.

Povšimněte si: Pro spuštění výrobku vždy stiskněte před zavřením víka tlačítko **START**.

4.3 Provozní režim – Start

Po stisknutí tlačítka **START** je možné vybrat následující provozní volby.

- Hlavní plocha
- Vedlejší plocha
- Přeskočit timer
- Místní sečení

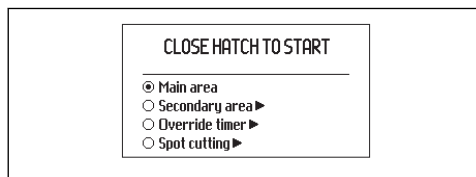

4.3.1 Hlavní plocha

Hlavní plocha je standardní režim provozu, ve kterém výrobek automaticky seče a nabíjí se.

4.3.2 Vedlejší plocha

V režimu *Vedlejší plocha* výrobek seče, dokud mu vydrží baterie.

Když se výrobek nabíjí v režimu *Vedlejší plocha*, úplně se nabije, vyjede ven asi 50 cm / 20 in

a zastaví se. To znamená, že je nabitý a připravený začít sekat.

Povšimněte si: Před umístěním výrobku do nabíjecí stanice doporučujeme přepnout provozní režim na možnost *Hlavní plocha*.

4.3.3 Přeskočit timer

Nastavení timeru je možné dočasně potlačit zvolením možnosti *Přeskočit timer*. Timer je možné potlačit na 24 hodin nebo 3 dny.

4.3.4 Místní sečení

Funkce *Místní sečení* je vhodná pro rychlé sečení oblastí, ve které byla tráva posekána méně než v jiných částech zahrady. Výrobek je nutné ručně přemístit na vybranou plochu.

Místní sečení znamená, že výrobek seče do spirály, aby posekal trávu v oblasti, ve které byl spuštěn. Jakmile je sečení dokončeno, výrobek se automaticky přepne zpět do režimu *Hlavní plocha* nebo *Vedlejší plocha*.

Funkce *Místní sečení* se aktivuje tlačítkem **START**. Můžete vybrat způsob, jakým bude výrobek pokračovat v práci, jakmile je sečení dokončeno, a to tak, že stisknete tlačítko **OK** a poté zvolíte možnost *Hlavní plocha* nebo *Vedlejší plocha*.

4.4 Provozní režim – Parkování

Po stisknutí tlačítka **PARK** je možné vybrat následující provozní volby.

4.4.1 Parkovat do další zprávy

Výrobek zůstane v nabíjecí stanici, dokud se tlačítkem **START** nezvolí jiný provozní režim.

4.4.2 Začít při novém nastavení timeru

Výrobek zůstane v nabíjecí stanici, dokud nebude jiným nastavením timeru obnoven provoz. Tento režim provozu se hodí, když chcete zrušit probíhající cyklus sečení a povolit výrobku zůstat v nabíjecí stanici do příštího dne.

4.5 Zastavení

1. Stiskněte tlačítko **STOP** na horní straně výrobku.

Výrobek se zastaví a zastaví se motor břitů.

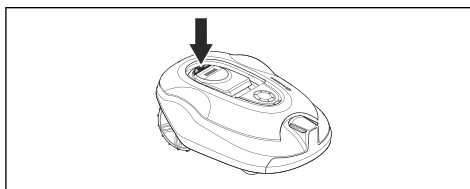

4.6 Vypnutí

1. Stiskněte tlačítko **STOP** na horní straně výrobku.
2. Přepněte **hlavní spínač** do polohy 0.

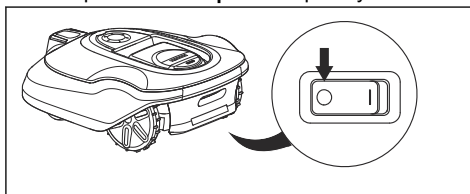

VÝSTRAHA: Pokud je potřeba provést údržbu výrobek nebo jej potřebujete přenést mimo pracovní oblast, vždy jej vypněte hlavním vypínačem.

4.7 Timer a klidové období

Výrobek obsahuje vestavěné klidové období (viz tabulka Klidové období). Klidová doba představuje např. vhodnou příležitost pro zavlažování trávniku nebo hraní her.

Model	Klidové období, minimální počet hodin za den
R160Li, R160LiC	1

Při továrním nastavení timeru může být výrobek v provozu celý den, sedm dní v týdnu. Výrobek však nebude pracovat během vestavěného klidového období.

4.7.1 Příklad 1

Doby uvedené v tomto příkladu platí pro model R160Li, ale v zásadě platí i pro jiné modely.

Nastavení timeru, *Perioda 1*: 00:00-24:00

Aktivní perioda (A): 00:00-23:00

Ve výchozím nastavení začíná výrobek sekat trávnik v 00:00. Výrobek však bude zaparkován v pohotovostním režimu v nabíjecí stanici od 23:00 hodin a začne opět sekat v 00:00 hodin.

Pokud rozdělíte nastavení timeru na 2 pracovní období, je možné klidovou dobu rozdělit na několik období. Minimální klidové období musí nicméně vycházet z tabulky Klidové období.

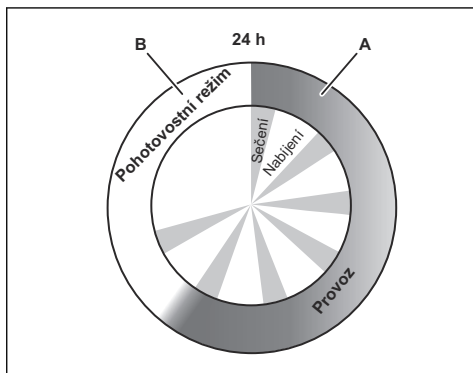

R160Li	
Provoz, A = max. počet hodin	23
Nabíjení/klidová doba, B = min. počet hodin	1

4.8 Nabítí baterie

Pokud je výrobek nový, nebo byl z nějakého jiného důvodu dlouho uskladněn, baterie může být vybitá a před spuštěním je potřeba ji nabít. V režimu Hlavní plocha výrobek automaticky střídá sečení a nabíjení.



VÝSTRAHA: Výrobek nabíjejte pouze pomocí nabíjecí stanice a zdroje napájení, které jsou určeny pro příslušný model. Nesprávné použití může vést k úrazu elektrickým proudem, přehřátí nebo úniku leptavých látek z baterie.

V případě úniku elektrolytu jej opláchněte vodou a v případě zasažení očí vyhledejte lékařskou pomoc atd.

1. Přepněte hlavní spínač do polohy *1*.
2. Umístěte výrobek do nabíjecí stanice.
3. Otevřete víko a posuňte výrobek co nejdále, aby byl zajištěn dobrý kontakt mezi výrobkem a nabíjecí stanicí.

4. Na displeji se zobrazuje zpráva, že probíhá nabíjení.

4.9 Nastavení výšky sečení

Výška sečení se může měnit od hodnoty MIN (2 cm / in) do hodnoty MAX (6 cm / in).



VAROVÁNÍ: Během prvních týdnů po nové instalaci je potřeba nastavit výšku sečení na MAX, aby nedošlo k poškození vodiče smyčky. Poté je možné výšku sečení snižovat o stupeň každý týden, dokud nedosáhnete požadované výšky sečení.

4.9.1 Nastavení výšky sečení

1. Zastavte výrobek stisknutím tlačítka **STOP**.
2. Otevřete víko.

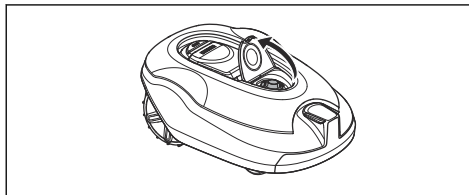

3. Otočte knoflík do požadované polohy.
 - Otáčením ve směru hodinových ručiček výšku sečení zvýšíte.
 - Otáčením proti směru hodinových ručiček výšku sečení snížíte.
4. Zavřete víko.

5 Údržba

5.1 Úvod – údržba

Pro vyšší provozní spolehlivost a delší servisní životnost: výrobek pravidelně kontrolujte, čistěte a v případě potřeby vyměňte opotřebované díly. Veškerá údržba a servis se musí provádět podle pokynů společnosti GARDENA. Další informace naleznete v části *Podmínky záruky na strani 49*.

Je důležité, aby se žací kotouč otáčel snadno. Ostří břitů nesmí být poškozené. Životnost břitů se značně liší a závisí mimo jiné na následujících faktorech:

- Doba provozu a velikost pracovní oblasti.
- Typ trávy a sezónního růstu.
- Hlinitá nebo písčité půda a použití hnojiv.
- Přítomnost předmětů jako jsou hračky, nářadí, kameny, kořeny a podobně.

Normální životnost je 3 až 6 týdnů při použití za příznivých podmínek. Informace o postupu při výměně břitů viz *Výměna břitů na strani 32*.



VÝSTRAHA: Nasadte si ochranné rukavice.

Povšimněte si: Práce s tupými břity přináší horší výsledky sečení. Tráva není posečena úhledně a zvyšuje se spotřeba energie, takže výrobek nedokáže udržovat tak velkou plochu.

5.2 Vyčistěte výrobek.

Je důležité udržovat výrobek v čistotě. Výrobek s velkým množstvím zachycené trávy se tak dobře nevyrovná s prací ve svahu. Doporučuje se čištění pomocí kartáče.

Společnost GARDENA nabízí jako příslušenství speciální soupravu pro čištění a provádění údržby. Kontaktujte centrální oddělení služeb společnosti GARDENA.



VAROVÁNÍ: K čištění výrobku nikdy nepoužívejte vodu pod vysokým tlakem. Nikdy nepoužívejte k čištění ředidla.

5.2.1 Podvozek a žací kotouč

Jednou týdně zkontrolujte žací kotouč a břity.

1. Přepněte **hlavní spínač** do polohy 0.
2. Postavte výrobek na bok.
3. Vyčistěte kotouč s břity a podvozek, například pomocí kartáče na nádobí. Současně zkontrolujte, zda se kotouč s břity otáčí volně a nedrhně o chránič nohou. Také zkontrolujte, zda jsou břity nepoškozené a mohou se volně otáčet.

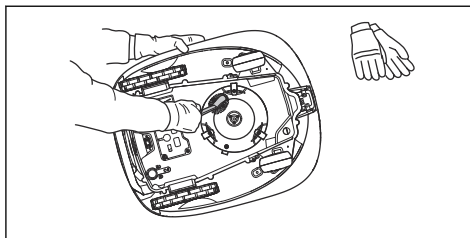

5.2.2 Šasi

Očistěte šasi zespod. Oťete ho kartáčkem nebo vlhkou utěrkou.

5.2.3 Kola

Očistěte prostor kolem předních kol a zadního kola a také držák zadního kola. Tráva na kolech může negativně ovlivnit pohyb výrobku na svazích.

5.2.4 Kryt

Kryt čistěte vlhkou, měkkou houbou nebo utěrkou. Pokud je kryt silně znečištěný, možná bude zapotřebí použít mýdlový roztok nebo tekutý čisticí prostředek.

5.2.5 Nabíjecí stanice

Nabíjecí stanici pravidelně čistěte od trávy, listí, větviček a dalších objektů, které by mohly vadit sekačce při zajíždění.



VÝSTRAHA: Před prováděním údržby nebo čištěním nabíjecí stanice či zdroje napájení odpojte napájecí stanici vytažením zástrčky.

5.3 Výměna břitů



VÝSTRAHA: Používejte břity a šrouby správného typu. Společnost GARDENA může zaručit bezpečnost pouze při použití originálních břitů. Kdybyste vyměnili pouze nože a znovu použili původní šroub, mohl by se během sečení opotřebovávat. Nože by pak mohly být vymrštěny ven a způsobit vážný úraz.

Opotřebované nebo poškozené díly z bezpečnostních důvodů vyměňte. Břity je třeba pravidelně měnit i v případě, že jsou nepoškozené, aby bylo dosahováno co nejlepších výsledků sečení a malé spotřeby elektrické energie. Při výměně je nutno vyměnit všechny 3 břity a všechny šrouby najednou, aby byl žací systém vyvážený. Používejte originální břity GARDENA s vyraženým logem H s korunkou, viz *Podmínky záruky na strani 49*.

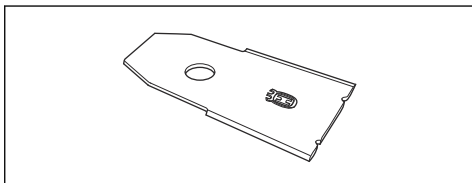

5.3.1 Výměna břitů

1. Přepněte hlavní vypínač do polohy 0.

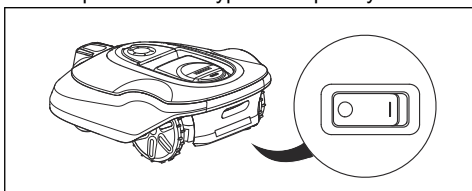

2. Obrátte výrobek vzhůru nohama. Položte výrobek na měkký a čistý povrch, aby nedošlo k poškrábání těla a víka.
3. Vyšroubujte 3 šrouby. Použijte rovný nebo křížový šroubovák.

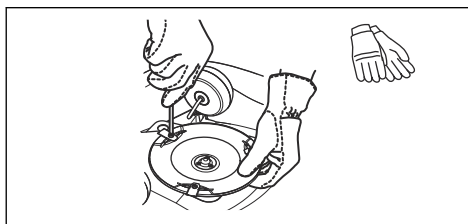

4. Sundejte všechny břity a vyndejte šroub.
5. Připevněte nové břity a šrouby.
6. Zkontrolujte, zda se mohou břity volně otáčet.

5.4 Software update (Aktualizace softwaru)

Pokud servis provádí místní zástupce společnosti GARDENA, stáhne dostupné aktualizace softwaru do výrobku servisní technik. Majitelé výrobků GARDENA si však mohou stáhnout pravidelné softwarové aktualizace z webové stránky GARDENA a nainstalovat si je do svého výrobku. Registrovaní uživatelé budou na tuto možnost upozorněni e-mailem. Za účelem stažení nového softwaru je výrobek připojen k počítači dodaným kabelem USB.

1. Připojte kabel USB k počítači a k výrobku.
 - a) Vyjměte zástrčku servisního otvoru ve spodní části výrobku. Servisní otvor je umístěn vedle hlavního vypínače.
 - b) Zapojte kabel USB do portu USB počítače.
 - c) Zapojte kabel USB do servisního otvoru výrobku. Kabel USB lze připojit jediným způsobem.

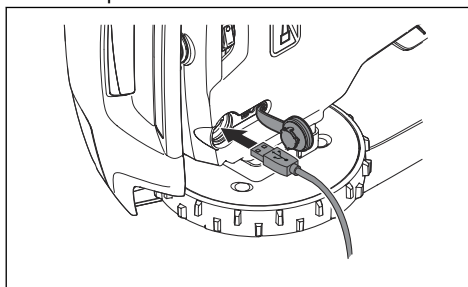

2. Nastavte hlavní spínač do polohy 1 a položte výrobek na všechna kola.
3. Řiďte se dle pokynů k aktualizaci softwaru, které jste obdrželi e-mailem.

4. Až bude programování výrobku dokončeno, odpojte kabel USB a vložte zpět zástrčku servisního otvoru. Pokud je těsnění na zástrčce servisního otvoru viditelně poškozeno, je třeba celou zástrčku vyměnit. Ujistěte se, že zástrčka zcela zapadla na své místo.

5.5 Baterie



VÝSTRAHA: Výrobek nabíjejte pouze pomocí nabíjecí stanice, která je určena pro příslušný model. Nesprávné použití může vést k úrazu elektrickým proudem, přehřátí nebo úniku leptavých látek z baterie. V případě úniku elektrolytu jej opláchněte vodou a v případě zasažení očí vyhledejte lékařskou pomoc atd.



VÝSTRAHA: Používejte pouze originální baterie doporučené výrobcem. Bezpečnost výrobku nelze zaručit s jinými bateriemi. Nepoužívejte baterie, které nejsou určené k dobíjení.



VAROVÁNÍ: Před zimním uskladněním baterii plně nabijte. Pokud by baterie nebyla plně nabitá, mohla by se poškodit, případně zcela přestat fungovat.

Pokud se doba provozu výrobku mezi nabíjením zkrátí oproti normálnímu stavu, značí to, že baterie stárne a nakonec jí bude potřeba vyměnit. Baterie je v pořádku, pokud výrobek dokáže udržet dobře posečený trávník.

Povšimněte si: Životnost baterie závisí na délce sezóny a na tom, kolik hodin denně se výrobek používá. V případě dlouhé sezóny nebo velkého počtu hodin použití denně je potřeba měnit baterii častěji.

5.5.1 Výměna baterie



VÝSTRAHA: Používejte pouze originální baterie doporučené výrobcem. Bezpečnost výrobku nelze

zaručit s jinými bateriemi. Nepoužívejte baterie, které nejsou určené k dobíjení. Před vyjmutím baterie musí být zařízení odpojeno od zdrojů napětí.

1. Přepněte hlavní vypínač do polohy 0.
2. Obrat'te výrobek vzhůru nohama. Položte výrobek na měkký a čistý povrch, aby nedošlo k poškrábání těla a krytu displeje.
3. Očistěte prostor okolo krytu baterie.
4. Vyšroubujte čtyři šrouby z krytu baterie (Torx 20) a sundejte kryt baterie.

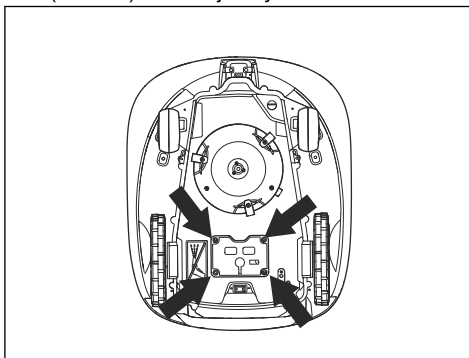

5. Opatrně vytáhněte baterii a uvolněte konektory.



VAROVÁNÍ: Netahejte za kabely. Uchopte konektory a uvolněte západku.

6. Připojte novou originální baterii stisknutím konektorů k sobě, dokud nezaklapnou.
7. Vložte baterii nálepkou „This side down“ (touto stranou dolů) směrem dolů do otvoru na baterii.
8. Nasad'te kryt baterie tak, abyste nepřivřeli kabely. Pokud je těsnění na krytu baterie viditelně poškozeno, je třeba vyměnit celý kryt baterie.
9. Opatrně dotáhněte křížem čtyři šrouby krytu baterie (Torx 20).

5.6 Zimní servis

Před zimním uskladněním nechte provést servis výrobku u místního zástupce společnosti GARDENA. Pravidelný zimní servis udržuje výrobek v dobrém stavu a zajistí co nejlepší

podmínky pro novou sezónu, během níž bude výrobek nepřetržitě používán.

Servis obvykle zahrnuje následující činnosti:

- Důkladné očištění těla, šasi, žacího kotouče a všech dalších pohyblivých částí.
- Vyzkoušení funkce a součástí výrobku.
- Kontrola a případně výměna opotřebovaných součástí, např. břitů a ložisek.
- Vyzkoušení kapacity baterie výrobku a případné doporučení výměny.
- Je-li k dispozici nový software, výrobek se aktualizuje.

6 Odstraňování problémů

6.1 Úvod – řešení potíží

V této kapitole je uvedena řada zpráv, které se mohou zobrazit na displeji v případě závady. U každé zprávy je uvedena pravděpodobná příčina a doporučený postup. V této kapitole jsou také uvedeny příznaky, které vám mohou napovědět, když výrobek nepracuje dle očekávání. Další doporučení postupu v případě závady a příznaky naleznete na www.gardena.com.

6.2 Hlášení závad

Níže naleznete několik chybových hlášení, která se mohou zobrazit na displeji výrobku. Pokud se stejná zpráva zobrazuje často, kontaktujte svého místního zástupce společnosti GARDENA.

Zpráva	Příčina	Akce
<i>Levý motor kola zablokovaný</i>	Na hnací kolo se namotala tráva nebo nečistota.	Zkontrolujte hnací kolo a odstraňte trávu a nečistoty.
<i>Pravý motor kola zablokovaný</i>	Na hnací kolo se namotala tráva nebo nečistota.	Zkontrolujte hnací kolo a odstraňte trávu a nečistoty.
<i>Žací systém zablokovaný</i>	Žací kotouč je zablokován trávou nebo nečistotami.	Zkontrolujte hnací kolo a odstraňte trávu a nečistoty.
	Žací kotouč je v kaluži vody.	Přesuňte výrobek a zabraňte hromadění vody v pracovní oblasti.
<i>Žádný signál smyčky</i>	Zdroj napájení není připojen.	Zkontrolujte zapojení do zásuvky a zda se neseplnul jistič. Zkontrolujte, zda je k nabíjecí stanici připojen nízkonapěťový kabel.
	Zkontrolujte, zda je připojený nízkonapěťový kabel nebo zda není poškozený.	Zkontrolujte, zda není poškozený nízkonapěťový kabel. Zkontrolujte, zda je také správně zapojený do nabíjecí stanice a do zdroje napájení.
	Ohraničující vodič není připojen k nabíjecí stanici.	Zkontrolujte, zda je ohraničující vodič správně zapojený do nabíjecí stanice. Vyměňte poškozené konektory. Další informace naleznete v části <i>Instalace ohraničujícího vodiče na straně 20</i> .
	Přerušený ohraničující vodič.	Najděte místo přerušování vodiče. Vyměňte poškozenou část smyčky za nový vodič smyčky a napojte drát pomocí originální spojky. Další informace naleznete v části <i>Nalezení přerušování vodiče smyčky na straně 43</i> .
	Je aktivován <i>ECO mód</i> a výrobek se pokusil spustit mimo nabíjecí stanici.	Umístěte výrobek do nabíjecí stanice, stiskněte tlačítko START a zavřete víko. Další informace naleznete v části <i>ECO mód na straně 25</i> .

Zpráva	Příčina	Akce
<i>Žádný signál smyčky</i>	Ohraničující vodič je cestou k ostrůvku a od ostrůvku překřížen.	Zkontrolujte, zda je ohraničující vodič položen podle pokynů, například ve správném směru okolo ostrůvku. Další informace naleznete v části <i>Instalace ohraničujícího vodiče na strani 20</i> .
	Bylo přerušeno spojení mezi výrobkem a nabíjecí stanicí.	Umístěte výrobek do nabíjecí stanice a vygenerujte nový signál smyčky.
	Rušení od blízkých kovových objektů (ploty, ocelové výztuhy) nebo kabelů v zemi.	Zkuste přemístit ohraničující vodič.
<i>Uvázla</i>	Výrobek byl něčím zachycen.	Uvolněte výrobek a odstraňte příčinu zachycení.
	Výrobek se zaráží o řadu překážek.	Zkontrolujte, zda jsou na ploše nějaké překážky, které brání výrobku v pohybu z místa.
<i>Mimo pracovní oblast</i>	Přehozené zapojení ohraničujícího vodiče v nabíjecí stanici.	Zkontrolujte, zda je ohraničující vodič správně připojen.
	Ohraničující vodič je příliš blízko k okraji pracovní oblasti.	Zkontrolujte, zda byl ohraničující vodič položen dle pokynů. Další informace naleznete v části <i>Instalace ohraničujícího vodiče na strani 20</i> .
	Pracovní oblast má u ohraničující smyčky příliš velký sklon.	
	Ohraničující vodič je položen kolem ostrůvku špatným směrem.	
	Rušení od blízkých kovových objektů (ploty, ocelové výztuhy) nebo kabelů v zemi.	Zkuste přemístit ohraničující vodič.
	Výrobek obtížně rozlišuje signál od signálu nedaleké instalace jiného výrobku.	Umístěte výrobek do nabíjecí stanice a vygenerujte nový signál smyčky.
<i>Vybitá baterie</i>	Výrobek nemůže najít nabíjecí stanicí.	Zkontrolujte, zda jsou nabíjecí stanice a naváděcí vodič nainstalovány podle pokynů. Další informace naleznete v části <i>Instalace naváděcího vodiče na strani 20</i> .
	Naváděcí vodič je přerušovaný nebo není připojený.	Najděte místo přerušování vodiče a opravte ho.
	Baterie je vyčerpaná.	Vyměňte baterii. Další informace naleznete v části <i>Baterie na strani 33</i> .
	Vadná anténa nabíjecí stanice.	Zkontrolujte, zda kontrolka nabíjecí stanice bliká červeně. Další informace naleznete v části <i>Kontrolka nabíjecí stanice na strani 41</i> .

Zpráva	Příčina	Akce
<i>Chybný PIN</i>	Byl zadán chybný PIN kód. Je povoleno pět pokusů. Potom se klávesnice na pět minut zablokuje.	Zadejte správný PIN kód. Pokud zapomenete PIN kód, obraťte se na zástupce společnosti GARDENA.
<i>Žádný pohon</i>	Výrobek byl něčím zachycen.	Uvolněte výrobek a odstraňte příčinu ztráty pohonu. Je-li to způsobeno mokrou trávou, počkejte s použitím výrobku, dokud tráva nevyschne.
	Pracovní oblast zahrnuje strmý svah.	Maximální garantovaný sklon je 40 %. Strmější svahy je třeba izolovat. Další informace naleznete v části <i>Kontrola umístění naváděcího vodiče na strani 18</i> .
	Naváděcí vodič není ve svahu položen šikmo svahem.	Pokud je nutno položit naváděcí vodič do svahu, musí být položen šikmo svahem. Další informace naleznete v části <i>Instalace naváděcího vodiče na strani 20</i> .
<i>Přetížený motor kola, pravý</i>	Výrobek byl něčím zachycen.	Uvolněte výrobek a odstraňte příčinu ztráty pohonu. Je-li to způsobeno mokrou trávou, počkejte s použitím výrobku, dokud tráva nevyschne.
<i>Přetížený motor kola, levý</i>		
<i>Nabíjecí stanice je zablokovaná</i>	Kontakt mezi nabíjecími proužky a kontaktními proužky může být slabý a výrobek se několikrát pokusil spustit nabíjení.	Umístěte výrobek do nabíjecí stanice a zkontrolujte, zda jsou nabíjecí a kontaktní proužky v dobrém kontaktu.
	Výrobku brání překážka.	Odstraňte překážku.
	Nabíjecí stanice je nakloněná nebo prohnutá.	Zkontrolujte, zda je nabíjecí stanice položena na zcela ploché a vodorovné ploše. Nabíjecí stanice nesmí být nakloněná nebo prohnutá.
<i>Zaklíněna v nabíjecí stanici</i>	Výrobku stojí v cestě předmět, který mu brání v odjezdu z nabíjecí stanice.	Odstraňte překážku.
<i>Vzhůru nohama</i>	Výrobek se příliš naklání nebo se převrátil.	Otočte výrobek do správné polohy.
<i>Vyžaduje ruční nabíjení</i>	Výrobek je nastaven na provozní režim <i>Vedlejší plocha</i> .	Umístěte výrobek do nabíjecí stanice. Toto chování je normální, není třeba žádná další akce.

Zpráva	Příčina	Akce
<i>Další spuštění hh:mm</i>	Nastavení timeru brání výrobku v provozu.	Zkontrolujte nastavení timeru. Další informace naleznete v části <i>Nastavení timeru na strani 22</i> .
	Klidová doba. Výrobek obsahuje vestavěné klidové období (viz tabulka Klidové období).	Toto chování je normální, není třeba žádná další akce.
	Hodiny na výrobku ukazují nesprávný čas.	Nastavte čas. Další informace naleznete v části <i>Nastavení času a data na strani 26</i> .
<i>Denní sečení bylo dokončeno</i>	Klidová doba. Výrobek obsahuje vestavěné klidové období (viz tabulka Klidové období).	Toto chování je normální, není třeba žádná další akce.
<i>Zvednutí</i>	Senzor zvednutí byl aktivován z důvodu uvíznutí výrobku.	Uvolněte výrobek.
<i>Problém se senzorem kolize, vpředu/vzadu</i>	Tělo výrobku se nemůže volně pohybovat vůči podvozku.	Zkontrolujte, zda se tělo výrobku může volně pohybovat vůči podvozku. Pokud problém přetrvává, hlášení vyžaduje zásah autorizovaného servisního technika.
<i>Problém s hnacím kolem, pravé/levé</i>	Na hnacím kole je namotaná tráva nebo nečistota.	Očistěte kola a prostor kolem kol.
<i>Výstraha! Sekačka vypnuta</i>	Byla aktivována výstraha z důvodu vypnutí výrobku.	Upravte úroveň zabezpečení v menu <i>Zabezpečení</i> , viz <i>Nastavení úrovně zabezpečení na strani 23</i> .
<i>Výstraha! Sekačka zastavena</i>	Byla aktivována výstraha z důvodu zastavení výrobku.	
<i>Výstraha! Sekačka zvednuta</i>	Byla aktivována výstraha z důvodu zvednutí výrobku.	
<i>Výstraha! Sekačka nakloněná</i>	Byla aktivována výstraha z důvodu naklonění výrobku.	
<i>Elektronický problém</i>	Dočasný problém s elektronikou nebo softwarem.	Restartujte výrobek. Pokud problém přetrvává, hlášení vyžaduje zásah autorizovaného servisního technika.
<i>Chyba senzoru smyčky, přední/zadní</i>		
<i>Problém se systémem nabíjení</i>		
<i>Porucha senzoru náklonu</i>		
<i>Dočasný problém</i>		

Zpráva	Příčina	Akce
<i>Dočasný problém s baterií</i>	Dočasný problém s baterií nebo softwarem.	Restartujte výrobek.
<i>Problém s baterií</i>		Odpojte a znovu zapojte baterii. Pokud problém přetrvává, hlášení vyžaduje zásah autorizovaného servisního technika.
<i>Příliš vysoký nabíjecí proud</i>	Nesprávná nebo vadná napájecí jednotka.	Restartujte výrobek. Pokud problém přetrvává, hlášení vyžaduje zásah autorizovaného servisního technika.
<i>Problém s připojením</i>	Potenciální problém na desce s obvody připojení ve výrobku.	Restartujte výrobek. Pokud problém přetrvává, hlášení vyžaduje zásah autorizovaného servisního technika.
<i>Nastavení spojení obnoveno</i>	Nastavení spojení bylo obnoveno z důvodu poruchy.	V případě potřeby zkontrolujte a změňte nastavení.
<i>Nízká kvalita signálu</i>	Deska s obvody připojení ve výrobku je namontována převráceně, případně je výrobek nakloněný nebo převrácený.	Zkontrolujte, zda není výrobek nakloněný nebo převrácený. Pokud ne, hlášení vyžaduje zásah autorizovaného servisního technika.

6.3 Informační zprávy

Zde jsou uvedeny informační zprávy, které se mohou zobrazit na displeji výrobku. Pokud se stejná zpráva zobrazuje často, kontaktujte svého místního zástupce společnosti GARDENA.

Zpráva	Příčina	Akce
<i>Vybitá baterie</i>	Výrobek nemůže najít nabíjecí stanici.	Zkontrolujte, zda jsou nabíjecí stanice a naváděcí vodič nainstalovány podle pokynů. Další informace naleznete v části <i>Instalace naváděcího vodiče na strani 20</i> .
	Naváděcí vodič je přerušený nebo není připojený.	Najděte místo přerušení vodiče a opravte ho.
	Baterie je vyčerpaná.	Vyměňte baterii. Další informace naleznete v části <i>Baterie na strani 33</i> .
	Vadná anténa nabíjecí stanice.	Zkontrolujte, zda kontrolka nabíjecí stanice bliká červeně. Další informace naleznete v části <i>Kontrolka nabíjecí stanice na strani 41</i> .
<i>Nastavení obnoveno</i>	Potvrzení o provedení příkazu <i>Reset všech nastavení zákazníka</i> .	Tento stav je normální. Není potřeba žádná akce.
<i>Naváděcí nenalezen</i>	Naváděcí vodič není připojen k nabíjecí stanici.	Zkontrolujte, zda je konektor naváděcího vodiče správně zapojený do nabíjecí stanice. Další informace naleznete v části <i>Instalace naváděcího vodiče na strani 20</i> .
	Přerušení naváděcího vodiče.	Najděte místo přerušení vodiče. Vyměňte poškozenou část naváděcího vodiče za nový vodič smyčky a napojte vodič pomocí originální spojky.
	Naváděcí vodič není spojen s ohraničující smyčkou.	Zkontrolujte, zda je naváděcí vodič správně spojen s ohraničující smyčkou. Další informace naleznete v části <i>Instalace naváděcího vodiče na strani 20</i> .
<i>Kalibrace naváděcí selhala</i>	U výrobku se nezdařila kalibrace naváděcího vodiče.	Zkontrolujte, zda byl naváděcí vodič nainstalován podle pokynů. Další informace naleznete v části <i>Kontrola umístění naváděcího vodiče na strani 18</i> .
<i>Kalibrace naváděcí dokončena</i>	U výrobku se zdařila kalibrace naváděcího vodiče.	Není potřeba žádná akce.

Zpráva	Příčina	Akce
<i>Obtížně hledá NS</i>	Výrobek už několik okruhů sledoval ohraničující vodič, aniž by se mu podařilo najít nabíjecí stanici.	Nebyla správně dokončena instalace. Další informace naleznete v části <i>Instalace ohraničujícího vodiče na strani 20</i> .
		Na ohraničujícím vodiči byla nesprávně nastavena šířka koridoru. Další informace naleznete v části <i>Instalace ohraničujícího vodiče na strani 20</i> .
		Výrobek byl spuštěn na vedlejší ploše, používal ale nastavení pro hlavní plochu.
<i>Sečení je omezeno funkcí SensorControl</i>	Doba sečení je omezena funkcí SensorControl. Funkce SensorControl automaticky přizpůsobí dobu sečení podle rychlosti růstu trávniku.	Toto chování je normální a není třeba provádět žádnou akci, pokud trávnik nevypadá neposečený. V takovém případě zvýšte úroveň intenzity ve funkci SensorControl nebo ji dočasně vypněte.

6.4 Kontrolka nabíjecí stanice

Plně funkční instalace je označena zeleně svítící nebo blikající kontrolkou nabíjecí stanice. Pokud kontrolka nesvítí zeleně, postupujte podle návodu k odstraňování problémů níže.

Další nápovědu naleznete na webu www.gardena.com. Pokud stále potřebujete pomoci, obraťte se na svého místního zástupce společnosti GARDENA.

Kontrolka	Příčina	Akce
<i>Svítí zeleně</i>	Kvalitní signály	Není potřeba žádná akce
<i>Bliká zeleně</i>	Signály jsou kvalitní a je aktivován <i>ECO mód</i> .	Není potřeba žádná akce.
<i>Bliká modře</i>	Ohraničující smyčka není připojena k nabíjecí stanici.	Zkontrolujte, zda je ohraničující vodič správně zapojený do nabíjecí stanice.
	Přerušení smyčky ohraničujícího vodiče.	Najděte místo přerušení vodiče. Vyměňte poškozenou část smyčky za nový vodič smyčky a napojte drát pomocí originální spojky.
<i>Bliká červeně</i>	Přerušení v anténě nabíjecí stanice.	Obraťte se na svého místního zástupce společnosti GARDENA.
<i>Svítí červeně</i>	Porucha v desce s obvody nebo nesprávný napájecí zdroj v nabíjecí stanici. Chybu musí odstranit autorizovaný servisní technik.	Obraťte se na svého místního zástupce společnosti GARDENA.

6.5 Příznaky

Pokud výrobek nefunguje tak jak má, postupujte podle níže uvedených pokynů ohledně příznaků.

Na stránce www.gardena.com naleznete sekci Často kladené dotazy (FAQ), kde najdete podrobnější odpovědi na řadu běžných otázek. Pokud se vám přesto nepodaří odhalit příčinu závady, obraťte se na zástupce společnosti GARDENA.

Příznaky	Příčina	Akce
Výrobek má potíže se zajištěním do stanice.	Ochraničující vodič není položen dostatečně daleko rovně od nabíjecí stanice.	Zkontrolujte, zda byla nabíjecí stanice nainstalována podle pokynů. Viz část <i>Instalace nabíjecí stanice na strani 19</i>
	Naváděcí vodič není protažen otvorem pod nabíjecí stanicí.	Je zcela zásadní, aby byl naváděcí vodič dokonale rovný a aby byl pod nabíjecí stanicí ve správné poloze. Proto musí být vždy protažený otvorem v nabíjecí stanicí. Další informace naleznete v části <i>Instalace naváděcího vodiče na strani 20</i> .
	Nabíjecí stanice je na svahu.	Umístěte nabíjecí stanicí na rovný povrch. Další informace naleznete v části <i>Kontrola umístění nabíjecí stanice na strani 15</i> .
Výrobek pracuje v nevhodnou dobu.	Je nutné nastavit hodiny výrobku.	Nastavte hodiny. Další informace naleznete v části <i>Nastavení času a data na strani 26</i> .
	Nesprávné časy zahájení a ukončení sečení.	Vynulujte nastavení času startu a zastavení sečení. Další informace naleznete v části <i>Resetování nastavení timeru na strani 22</i> .
Výrobek vibruje.	Poškozené břity způsobují nevyváženost žacího systému.	Zkontrolujte břity a šrouby a v případě potřeby je vyměňte. Další informace naleznete v části <i>Výměna břitů na strani 32</i> .
	Příliš mnoho břitů na stejném montážním místě způsobuje nevyváženost žacího systému.	Zkontrolujte, zda je na jednom šroubu vždy jediný břit.
	Jsou použity různé verze (tloušťky) břitů GARDENA.	Zkontrolujte, zda nejsou použity různé verze břitů.
Výrobek se pohybuje, ale žací kotouč se neotáčí.	Výrobek hledá nabíjecí stanicí.	Žádná akce. Žací kotouč se během hledání nabíjecí stanice neotáčí.
Výrobek mezi nabíjením jezdí kratší dobu než obvykle.	Žací kotouč je blokován trávou nebo jinými cizími předměty.	Vyměňte žací kotouč a vyčistěte ho. Viz <i>Vyčistěte výrobek. na strani 31</i> .
	Baterie je vyčerpaná.	Vyměňte baterii. Další informace naleznete v části <i>Baterie na strani 33</i> .

Příznaky	Příčina	Akce
Doba sečení i nabíjení je kratší než obvykle.	Baterie je vyčerpána.	Vyměňte baterii. Další informace naleznete v části <i>Baterie na strani 33</i> .
Výrobek je zaparkovaný v nabíjecí stanici celé hodiny.	Výrobek obsahuje vestavěné klidové období (viz tabulka Klidové období). Další informace naleznete v části <i>Timer a klidové období na strani 29</i> .	Žádná akce.
	Před zavřením víka nebylo stisknuté tlačítko START .	Otevřete víko, stiskněte tlačítko START a zavřete víko.
Nerovnoměrné sečení.	Výrobek pracuje příliš málo hodin denně.	Prodlužte dobu sečení. Další informace naleznete v části <i>Výpočet nastavení timeru na strani 22</i> . Funkce SensorControl se domnívá, že trávnik je sečen více, než je tomu ve skutečnosti. Zvyšte úroveň intenzity ve funkci SensorControl. Pokud tento krok nepomůže, vypněte funkci SensorControl. Další informace naleznete v části <i>SensorControl na strani 23</i> .
	Nastavení <i>Jak často?</i> neodpovídá uspořádání pracovní oblasti.	Zkontrolujte, zda je vybrána správná hodnota parametru <i>Jak často?</i>
	Tvar pracovní oblasti vyžaduje použití parametru <i>Plocha 1-3</i> , aby výrobek našel cestu do všech odlehých oblastí.	K navedení výrobku do odlehlejší oblasti použijte rovněž parametr <i>Plocha 1-3</i> . Další informace naleznete v části <i>Pokrytí travnaté plochy na strani 24</i> .
	Příliš velká pracovní oblast.	Omezte pracovní oblast nebo prodlužte pracovní dobu. Další informace naleznete v části <i>Nastavení timeru na strani 22</i> .
	Tupé břity.	Vyměňte všechny břity. Další informace naleznete v části <i>Výměna břitů na strani 32</i> .
	Vysoká tráva vůči nastavené výšce sečení.	Zvyšte výšku sečení a potom ji postupně snižujte.
	Na žacím kotouči nebo kolem hřídele motoru se nahromadila tráva.	Zkontrolujte, zda se žací kotouč otáčí volně a snadno. Pokud tomu tak není, vyšroubujte žací kotouč a odstraňte trávu a cizí objekty. Další informace naleznete v části <i>Vyčistěte výrobek. na strani 31</i> .

6.6 Nalezení přerušeni vodiče smyčky

Přerušeni vodiče smyčky jsou obvykle výsledkem nevědomého fyzického poškození vodiče, např. při rytí rýčem. V zemích, kde půda zamrzá,

mohou vodič poškodit také ostré kameny pohybující se v půdě. Přerušeni může způsobit také přílišné napnutí vodiče během instalace.

Při příliš nízkém sečení trávy velmi brzy po instalaci může dojít k poškození izolace vodiče. Poškození izolace vyvolá přerušení až za několik týdnů nebo měsíců. Abyste tomu zabránili, měli byste v prvních týdnech po instalaci zvolit maximální výšku sečení a potom ji snižovat každý týden o jeden stupeň, až dosáhnete požadované výšky.

Vadný spoj vodiče smyčky může také vést k přerušení během několika týdnů po provedení spojení. Vadný spoj může způsobit např. to, že originální spojka nebyla dostatečně silně stisknuta kleštěmi, nebo že byla použita spojka nižší kvality než originální. Než budete zkoumat další možnosti, nejprve zkontrolujte všechny známé spoje.

Přerušení vodiče lze najít postupným dělením smyčky v místě možného přerušení na polovinu, až vám zbude jen velmi krátký úsek.

Následující způsob nefunguje, pokud je aktivován *ECO mód*. Nejprve se ujistěte, že je *ECO mód* vypnutý. Další informace naleznete v části *ECO mód na strani 25*.

1. Zkontrolujte, zda kontrolka nabíjecí stanice bliká modře, což značí přerušení ohraničujícího vodiče. Další informace naleznete v části *Kontrolka nabíjecí stanice na strani 41*.

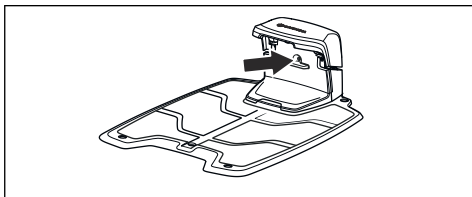

2. Zkontrolujte, zda je ohraničující vodič správně zapojený do nabíjecí stanice a není poškozený. Nejprve zkontrolujte, zda kontrolka nabíjecí stanice stále bliká modře.

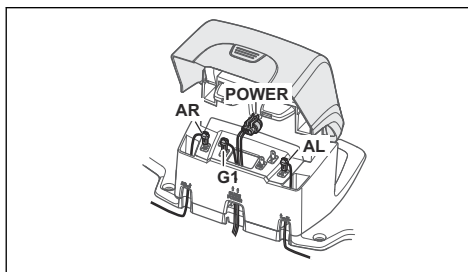

3. Zaměřte připojení naváděcího vodiče a ohraničujícího vodiče v nabíjecí stanici.

Začněte připojením konektorů AL a G1.

Pokud kontrolka svítí zeleně, došlo k přerušení ohraničujícího vodiče mezi konektorem AL a místem, kde je naváděcí vodič spojen s ohraničujícím vodičem (silná černá čára na obrázku).

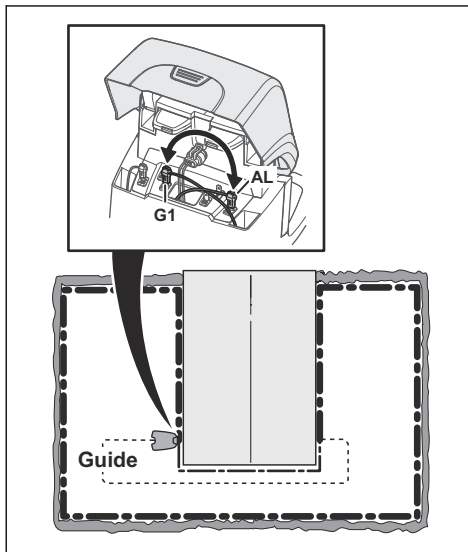

K opravě poruchy budete potřebovat ohraničující vodič, konektory a spojky:

- a) Pokud je podezřelý ohraničující vodič krátký, je nejsnazší vyměnit celý ohraničující vodič mezi konektorem AL a místem, kde je naváděcí vodič připojený k ohraničujícímu vodiči (silná černá čára).
- b) Pokud je podezřelý ohraničující vodič dlouhý (silná černá čára), poté postupujte

takto: Vraťte konektory AL a G1 do původní polohy. Odpojte konektor AR. Zapojte do konektoru AR nový vodič smyčky. Zapojte druhý konec nového vodiče smyčky doprostřed instalace.

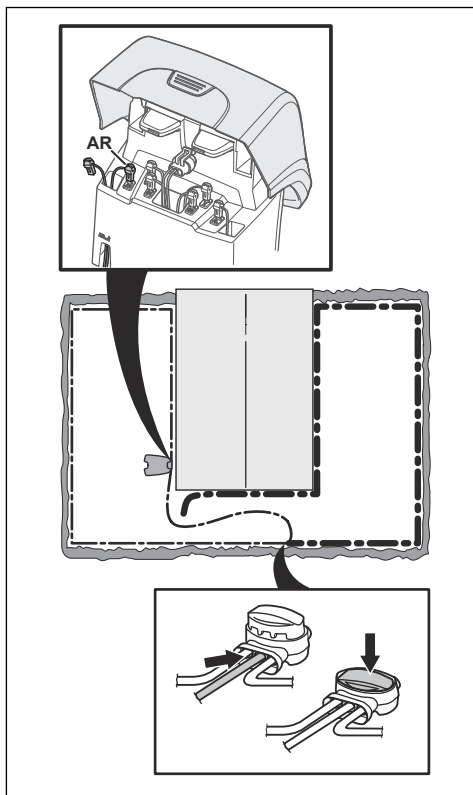

Pokud kontrolka nyní svítí zeleně, došlo k přerušení někde mezi odpojeným koncem a místem, kde byl připojen nový vodič (silná černá čára). Je-li tomu tak, přesuňte připojení nového vodiče blíž k odpojenému konci (přibl. doprostřed odhadované sekce vodiče) a znovu zkontrolujte, zda kontrolka svítí zeleně.

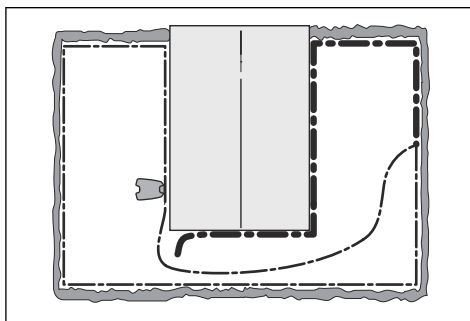

Takto pokračujte, dokud vám nezůstane velmi krátký úsek vodiče, ve kterém kontrolka mění barvu mezi zeleným světlem a modrým blikáním. Dále postupujte podle pokynů v kroku 5 níže.

4. Pokud kontrolka stále bliká modře v kroku 3 výše: Vraťte konektory AL a G1 do původní polohy. Přepojte konektory AR a G1. Pokud kontrolka nyní svítí nepřerušovaně zeleně, odpojte konektor AL a připojte nový ohraničující vodič do konektoru AL. Připojte druhý konec tohoto nového vodiče do středu podezřelé části vodiče. Postupujte stejně jako v krocích 3a) a 3b) výše.
5. Když naleznete místo přerušení, poškozenou část nahraďte novým vodičem. Vždy používejte originální spojky.

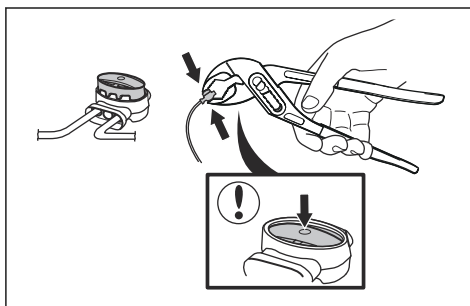

7 Přeprava, skladování a likvidace

7.1 Přeprava

Dodané Li-ion baterie podléhají požadavkům legislativy o nebezpečném zboží.

- Dodržujte platné národní předpisy.
- Dodržujte zvláštní požadavky uvedené na obalu a označení pro komerční přepravu, platí i pro třetí strany a dopravce.

7.2 Skladování

- Výrobek plně nabijte. Další informace naleznete v části *Nabití baterie na strani 30*.
- Odpojte produkt pomocí **hlavního spínače**. Další informace naleznete v části *Vypnutí na strani 29*.
- Vyčistěte výrobek. Další informace naleznete v části *Vyčistěte výrobek. na strani 31*.
- Uchovávejte výrobek na suchém místě, kde nemrzne.
- Skladujte výrobek položen na všech kolech na rovném povrchu nebo použijte nástěnný držák GARDENA.
- Pokud je nabíjecí stanice umístěna uvnitř, odpojte a vyjměte z ní zdroj napájení a všechny konektory. Konce všech vodičů uložte do pouzdra s mazivem.

Povšimněte si: Pokud je nabíjecí stanice umístěna venku, neodpojujte napájecí zdroj a konektory.

7.3 Likvidace

- Dodržujte místní požadavky ohledně recyklace a platné předpisy.
- Odpovědi na dotazy ohledně vyjmutí baterie naleznete v části *Výměna baterie na strani 33*.

8 Technické údaje

8.1 Technické údaje

Údaje	R160Li, R160LIC
Modelová řada	SILENO+, smart SILENO+
Rozměry	
Délka, cm	63
Šířka, cm	51
Výška, cm	25
Hmotnost, kg	9,8
Elektrický systém	
Baterie, Li-Ion 18 V/2,1 Ah obj. č.	584 85 28-01, 584 85 28-02
Baterie, Li-Ion 18 V/2,0 Ah obj. č.	584 85 28-03
Baterie, Li-Ion 18,25 V/2,0 Ah obj. č.	584 85 28-04
Zdroj napájení, V/28 V DC	100–240
Délka nízkonapětového kabelu, m	10
Střední spotřeba energie při maximálním využití	10 kWh/měsíc při velikosti pracovní oblasti 1600 m ²
Nabíjecí proud, A DC	1,3
Průměrná doba sečení, min	65
Průměrná doba nabíjení, min	60
Pracovní frekvenční pásmo, Hz	300–80 000
Maximální radiofrekvenční výkon, mW při 60 m ¹	<25
Emise hluku měřené v prostředí jako akustický výkon²	
Měřená hladina hluku, dB (A)	58
Odchylka emisí hluku K _{WA} , dB (A)	2
Garantovaná hladina hluku, dB (A)	60

¹ Maximální aktivní výstupní výkon pro antény ve frekvenčním pásmu, ve kterém rádiové zařízení funguje.

² Emise hluku v životním prostředí měřené jako akustický výkon (L_{WA}) v souladu se směrnici 2000/14/EU. Prohlášení o hlukových emisích odpovídá normě EN 50636-2-107:2015. Zaručená hladina akustického výkonu zohledňuje možné odchylky při výrobě a také odchylky od zkušebního protokolu 1–3 dB(A).

Údaje	R160Li, R160LiC
Hladina hluku akustického tlaku v úrovni uší obsluhy, dB (A) ³	47
Sečení	
Žací systém	3 otočné žací břity
Otáčky žacího motoru, ot/min	2300
Spotřeba energie během sečení, W +/- 20 %	25
Výška sečení, cm	2–6
Šířka stříhu, cm	22
Nejužší průjezd, cm	60
Maximální úhel pro oblast sečení, %	35
Maximální úhel pro ohraničující vodič, %	15
Maximální délka ohraničujícího vodiče, m	800
Maximální délka naváděcí smyčky, m	400
Pracovní kapacita, m ² +/- 20 %	1600
Klasifikace IP	
Robotická sekačka	IPX4
Nabíjecí stanice	IPX1
Transformátor	IPX4

Interní SRD (zařízení s krátkým dosahem)	R160Li,	R160LiC
Pracovní frekvenční pásmo, MHz	-	863–870
Maximální radiofrekvenční výkon, mW	-	25
Rádiový rozsah ve volném prostoru, m přibližně	-	100

Společnost Husqvarna AB nezaručuje plnou kompatibilitu výrobku s dalšími typy bezdrátových systémů, jako jsou např. dálková ovládání, rádiové vysílačky, sluchadla, podzemní elektrické ohradníky a podobně.

Výrobky se vyrábí v Anglii nebo v České republice. Viz informace na typovém štítku. Další informace naleznete v části *Úvod na straně 3*.

³ Odchylka hluku akustického tlaku K_{pA}, 2–4 dB (A)

9 Záruka

9.1 Podmínky záruky

Společnost GARDENA garantuje funkčnost produktu po dobu dvou let (od data zakoupení). Záruka se vztahuje na závažné vady materiálu a na výrobní vady. Během záruční doby produkt bezplatně vyměníme nebo opravíme, pokud budou splněny následující podmínky:

- Výrobek a nabíjecí stanice smí být používány pouze v souladu s pokyny v návodu k používání. Tato záruka výrobce nemá vliv na záruční nároky vůči prodejci/maloobchodnímu prodejci.
- Koncoví uživatelé a jiné neautorizované subjekty nesmí produkt opravovat.

Příklady závad, na které se záruka nevztahuje:

- Poškození způsobené prosáknutím vody z důvodu použití vysokotlakého čističe nebo ponoření sekačky do vody, například po vytvoření louží po silném dešti.
- Poškození způsobené bleskem.
- Poškození způsobené nesprávným uskladněním baterie nebo nesprávnou manipulací s baterií.
- Poškození způsobené použitím jiné než originální baterie GARDENA.
- Poškození způsobené nepoužíváním originálních náhradních dílů a příslušenství GARDENA, jako jsou žací břity a instalační materiál.
- Poškození vodiče smyčky.
- Škody způsobené neautorizovanými změnami nebo neoprávněnou manipulací s produktem nebo jeho napájením.

Břity a kolečka jsou považovány za spotřební materiál a záruka se na ně nevztahuje.

Pokud dojde u výrobku GARDENA k poruše, obraťte se na autorizovaného prodejce GARDENA, který vám poskytne další pokyny. Pokud kontaktujete autorizovaného prodejce GARDENA, mějte vždy po ruce prodejní doklad a výrobní číslo výrobku.

10 ES Prohlášení o shodě

10.1 ES Prohlášení o shodě

Husqvarna AB, SE-561 82 Huskvarna, Švédsko, tel: +46-36-146500, prohlašuje, že robotické sekačky **R160Li** a **R160LiC** se sériovými čísly od roku 2018, týden 45 a dále (rok a týden jsou zřetelně vyznačeny v textu na typovém štítku a za nimi následuje výrobní číslo) vyhovují požadavkům následujících SMĚRNIC RADY EVROPSKÉ UNIE:

- Směrnice **2006/42/ES** o strojních zařízeních.
 - Speciální pokyny pro robotické sekačky na trávu napájené baterií **EN 50636-2-107: 2015**
 - Elektromagnetická pole **EN 62233: 2008**.
- Směrnice o „omezení používání některých nebezpečných látek“ **2011/65/EU**.
 - Byly uplatněny následující normy: **EN 50581:2012**
- Směrnice **2000/14/ES** týkající se emisí hluku do okolí. Informace týkající se emisí hluku a šířky sečení naleznete také v kapitole *Technické údaje na straně 47*.

Oznámený subjekt 0404, SMP Svensk Maskinprovning AB, Box 7035, SE-750 07 Uppsala, Sweden vydal zprávu týkající se vyhodnocení shody podle dodatku VI ke Směrnici rady z 8. května 2000 „týkající se emisí hluku do životního prostředí“ 2000/14/ES. Číslo certifikátu: 01/901/266 pro modely GARDENA R160Li, GARDENA R160LiC.

- Nařízení „týkající se rádiových zařízení“ **2014/53/EU**. Byly uplatněny následující standardní normy:
 - **ETSI EN 303 447 V1.1.1**

Elektromagnetická kompatibilita:

- **ETSI EN 301 489-1 V2.2.0**
- **EN 61000-6-1:2007**
- **EN 61000-6-3:2007/A1:2011**

Pro model R160LiC vybavené modulem **Smart System** také:

- **EN 301 489-3 v1.6.1**
- **EN 301 489-3 v1.9.2**
- **EN 300 220-1 v2.4.1**

- **EN 300 220-2 v2.4.1**



Huskvarna 2018-11-01

Lars Roos

Global R&D Director, Robotic category

(Autorizovaný zástupce společnosti Husqvarna AB a osoba odpovědná za technickou dokumentaci)



PŮVODNÍ POKYNY

Právo provádět změny bez předchozího upozornění je vyhrazeno.
Copyright © 2019 GARDENA Manufacturing GmbH. All rights reserved.

114 07 29-90



2019-02-04

