



Brugsanvisning

SILENO+ R160Li/LiC



gardena.com



Indhold

1 Indledning	
1.1 Support.....	3
1.2 Produktbeskrivelse.....	3
1.3 Produktoversigt.....	4
1.4 Symboler på produktet.....	5
1.5 Symboler på displayet.....	6
1.6 Symboler på batteriet.....	6
1.7 Overblik over menustruktur 1.....	7
1.8 Overblik over menustruktur 2.....	8
1.9 Display.....	9
1.10 Tastatur.....	9
2 Sikkerhed	
2.1 Sikkerhedsdefinitioner.....	10
2.2 Generelle sikkerhedsinstruktioner.....	10
2.3 Sikkerhedsinstruktioner for drift.....	12
3 Installation	
3.1 Introduktion - Installation.....	15
3.2 Før installation af kablerne.....	15
3.3 Før installation af produktet.....	15
3.4 Installation af produktet.....	19
3.5 Fastgørelse af kablet med pinde.....	21
3.6 Nedgravning af afgrænsningskablet eller guidekablet.....	21
3.7 Ændring af afgrænsningskablets eller guidekablets position.....	21
3.8 Udvidelse af afgrænsningskablet eller guidekablet.....	21
3.9 Efter installation af produktet.....	21
3.10 Udførelse af produktets indstillinger.....	22
4 Drift	
4.1 Hovedafbryder.....	28
4.2 Start.....	28
4.3 Driftstilstand - Start.....	28
4.4 Driftstilstand - Parker.....	29
4.5 Stop.....	29
4.6 Sluk.....	29
4.7 Timer og standby.....	29
4.8 Opladning af batteriet.....	30
4.9 Justér klippehøjden.....	30
5 Vedligeholdelse	
5.1 Introduktion - vedligeholdelse.....	31
5.2 Rengør produktet.....	31
5.3 Udskiftning af knivene.....	32
5.4 Softwareopdatering.....	32
5.5 Batteri.....	33
5.6 Vinterservice.....	33
6 Fejlfinding	
6.1 Introduktion - fejlfinding.....	35
6.2 Fejlmeddelelse.....	35
6.3 Informationsmeddelelser.....	40
6.4 Indikatorlampen på ladestationen.....	41
6.5 Symptomer.....	42
6.6 Find brud i løkkekablet.....	43
7 Transport, opbevaring og bortskaffelse	
7.1 Transport.....	46
7.2 Opbevaring.....	46
7.3 Bortskaffelse.....	46
8 Tekniske data	
8.1 Tekniske data.....	47
9 Garanti	
9.1 Garantivilkår.....	49
10 EU-overensstemmelseserklæring	
10.1 EU-overensstemmelseserklæring.....	50

1 Indledning

Serienummer:
PIN-kode:
Produktregistreringsnøgle:

Serienummeret findes på produktets typeskilt og på produktkassen.

- Brug serienummeret, når du skal registrere dit produkt på www.gardena.com.

1.1 Support

For at få support til GARDENA produktet kan du tale med din GARDENA central serviceforhandler.

1.2 Produktbeskrivelse

Bemærk: GARDENA opdaterer regelmæssigt sine produkters udseende og funktion. Se *Support på side 3*.

Dette produkt er en robotplæneklipper. Dette produkt har et batteri som strømkilde og klipper græsset automatisk. Opsamling af græsset er ikke nødvendig.

Brugeren vælger driftsindstillinger ved hjælp af tasterne på tastaturet. Skærmen viser de valgte og mulige driftsindstillinger samt produktets driftstilstand.

Afgrænsningskablet og guidekablet styrer produktets bevægelser inden for arbejdsområdet.

1.3 Produktoversigt

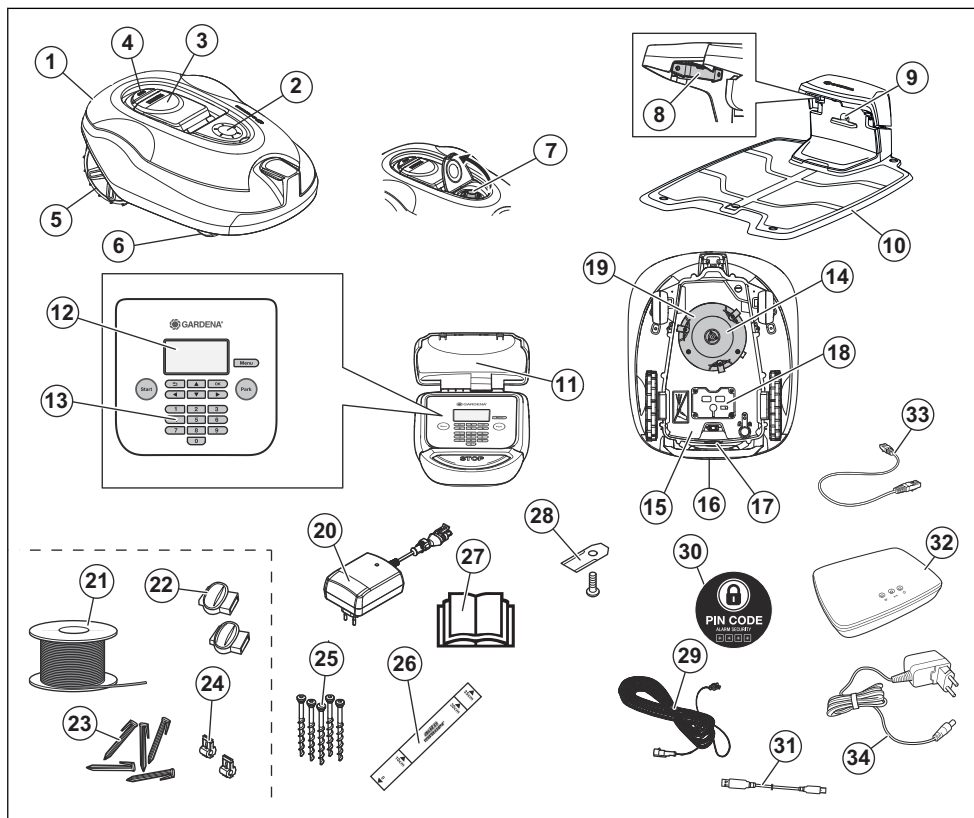

Tallene på tegningen repræsenterer:

- | | |
|--|--|
| 1. Karosseri | 14. Klippesystem |
| 2. Dæksel over klippehøjdejustering | 15. Chassiskasse med elektronik, batteri og motorer |
| 3. Dæksel til display og tastatur | 16. Håndtag |
| 4. Stoptast | 17. Hovedafbryder |
| 5. Baghjul | 18. Batteridæksel |
| 6. Forhjul | 19. Knivdisk |
| 7. Klippehøjdeindstilling | 20. Strømforsyning (strømforsyningens udseende kan variere afhængig af markedet) |
| 8. Kontaktlister | 21. Afgrænsningskabel til afgrænsningsløkke og guidekabel |
| 9. Lysdiode til funktionskontrol af ladestation og afgrænsningskabel | 22. Sammenkoblingsenheder til afgrænsningskabel |
| 10. Ladestation | 23. Pinde |
| 11. Typeskilt | 24. Stik til afgrænsningskabel |
| 12. Display | |
| 13. Tastatur | |
| | 25. Skruer |
| | 26. Ruler |
| | 27. Brugervejledning |
| | 28. Skruer |
| | 29. Netledning |
| | 30. PIN CODE |
| | 31. USB-kabel |
| | 32. Ladestation |
| | 33. USB-kabel |
| | 34. Netledning |

25. Skruer til fastgøring af ladestationen
26. Lineal til hjælp ved montering af afgrænsningskabel (linealen brækkes fri af kassen)
27. Brugsanvisning og lynvejledning
28. Ekstra knive
29. Lavspændingskabel
30. Alarmmærkat
31. USB-kabel til softwareopdateringer
32. smart Gateway (kun til GARDENA R160LiC)
33. smart Gateway-LAN-kabel (kun til GARDENA R160LiC)
34. smart Gateway-strømforsyning (kun til GARDENA R160LiC)

1.4 Symboler på produktet

Disse symboler forekommer på produktet. Læs dem omhyggeligt.



ADVARSEL: Læs brugsanvisningen før betjening af produktet.



ADVARSEL: Betjen deaktiveringsenheden, før du arbejder på eller løfter maskinen.

Produktet kan kun starte, når hovedafbryderen er blevet sat i position 1, og den korrekte PIN-kode er indtastet. Drej hovedafbryderen til 0, før der udføres eftersyn og/eller vedligeholdelse.



ADVARSEL: Hold sikker afstand til maskinen, når den kører. Hold hænder og fødder på sikker afstand af de roterende knive.



ADVARSEL: Kør ikke på maskinen. Hold aldrig hænderne eller fødderne i nærheden af eller under maskinen.

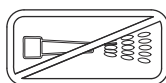

Brug aldrig en højtryksrensers eller rindende vand til at rengøre produktet.



Låsefunktion



Dette produkt er i overensstemmelse med EF-direktiverne.



Støjemission til omgivelserne. Produktets emissioner fremgår af *Tekniske data på side 47* og typeskiltet.



Det er ikke tilladt at bortskaffe dette produkt som normalt husholdningsaffald. Sørg for, at produktet sendes til genanvendelse i

overensstemmelse med den lokale lovgivning.



Chassiset indeholder komponenter, der er følsomme over for elektrostatisk udladning (ESD). Chassiset skal også genforsegles på en professionel måde. Af disse årsager må chassiset kun åbnes af autoriserede serviceteknikere. En brudt forsegling kan resultere i, at hele eller dele af garantien bortfalder.



Lavspændingskablet må ikke afkortes, forlænges eller splejses.

Brug ikke en trimmer i nærheden af lavspændingskablet. Vær forsigtig med, hvor kablet placeres, ved trimning af kanter.

1.5 Symboler på displayet



Timerfunktionen styrer, hvornår produktet klipper græsplænen.



Sikkerhedsfunktionen sikrer, at brugeren kan vælge mellem 3 sikkerhedsniveauer.



SensorControl-funktionen tilpasser automatisk klippeintervallerne til græssets vækst.



Installationsfunktionen bruges til manuelle indstillinger af installationen.



Indstillingsfunktion er der, hvor de generelle indstillinger for produkterne indstilles.



Kun tilgængelig for smart-modeller. GARDENA smart system sikrer interaktion mellem produktet og andre intelligente smart-systemsensorer og enheder.



Produktet klipper ikke græsset på grund af timerfunktionen.



Produktet tilsidesætter timerfunktionen.



Batteriindikatoren viser opladningsniveauet for batteriet. Når produktet lader op, blinker symbolet.



Produktet sættes i ladestationen, men oplader ikke batteriet.



Produktet er i ECO-tilstand.

1.6 Symboler på batteriet



Læs brugerinstruktionerne.



Bortskaf ikke batteriet ved at brænde det, og eksponer ikke batteriet for en varmekilde.



Nedsænk ikke batteriet i vand.

1.7 Overblik over menustruktur 1

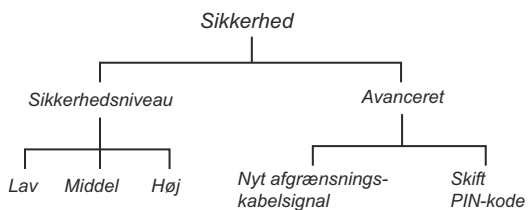
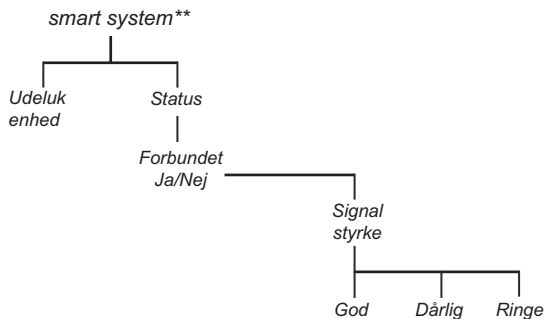
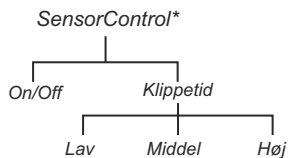
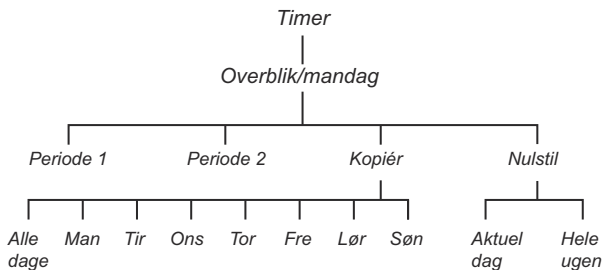

* GARDENA R160Li, R160LiC

** GARDENA R160LiC

1.8 Overblik over menustruktur 2

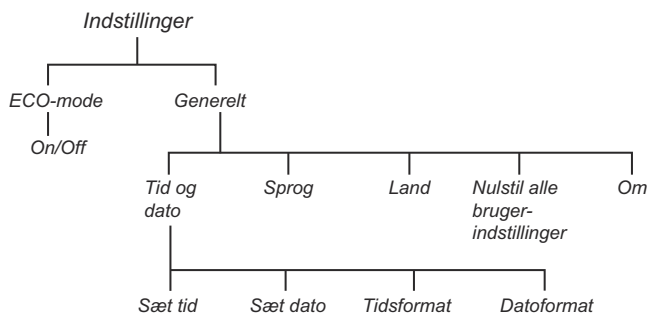
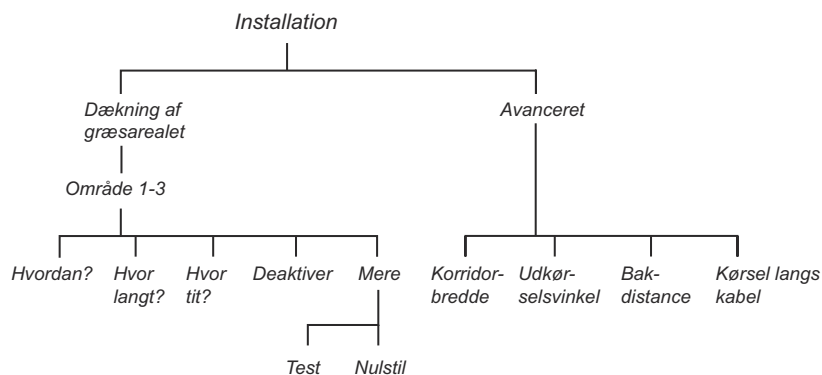

1.9 Display

Displayet på produktet viser oplysninger og indstillinger for produktet.

Hvis du vil have adgang til displayet, skal du trykke på **STOP**-knappen.

1.10 Tastatur

Tastaturet på produktet giver brugeren mulighed for at navigere i menuen. Tryk på knappen **STOP** for at få adgang til tastaturet.

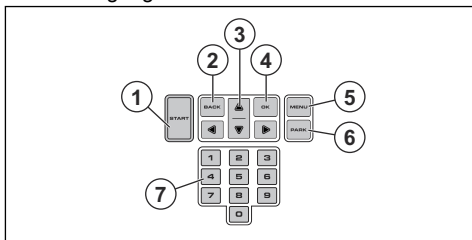

1. Knappen **START** bruges til at aktivere produktet.
2. Knappen **TILBAGE** bruges til at bevæge sig op igen i menuens lister.
3. **Pileknapperne** bruges til at navigere i menuen.
4. Knappen **OK** bruges til at bekræfte de valgte indstillinger i menuerne.
5. Knappen **MENU** bruges til at gå til hovedmenuen.
6. Knappen **PARKER** sender produktet til ladestationen.
7. **Taltasterne** bruges også til at indtaste cifre, f.eks. pinkode, klokkeslæt og dato

2 Sikkerhed

2.1 Sikkerhedsdefinitioner

Advarsler, forholdsregler og bemærkninger bruges til at pege på særligt vigtige dele af brugsanvisningen.



ADVARSEL: Bruges, hvis føreren udsætter sig selv eller omkringstående personer for risiko for personskade eller dødsfald ved tilsidesættelse af instruktionerne i brugsanvisningen.



BEMÆRK: Bruges, hvis der er risiko for skader på produktet, andre materialer eller det omgivende område

ved tilsidesættelse af instruktionerne i brugsanvisningen.

Bemærk: Bruges til at give yderligere oplysninger, der er nødvendige i en given situation.

2.2 Generelle sikkerhedsinstruktioner

Følgende system benyttes i brugsanvisningen med henblik på at gøre den mere brugervenlig:

- Tekst, der er skrevet med *kursiv*, er tekst, som vises på produktets display eller som henviser til et andet afsnit i brugsanvisningen.
- Tekst, der er skrevet med **fed**, henviser til knapperne på produktets tastatur.
- Tekst, der er skrevet med *STORE BOGSTAVER* og *kursiv*, henviser til de forskellige driftstilstande på produktet.

2.2.1 VIGTIGT. LÆS OMHYGGELIGT FØR BRUG. OPBEVARES TIL FREMTIDIG REFERENCE

Operatøren er ansvarlig for uheld eller skader på mennesker og materiel.

Denne enhed er ikke beregnet til at blive brugt af personer (herunder børn) med nedsatte fysiske, følelsesmæssige eller mentale evner eller mangel på erfaring og viden (der potentielt kan påvirke sikker håndtering af produktet), medmindre de er under opsyn eller har fået træning i brug af enheden af en person, der er ansvarlig for deres sikkerhed.

Enheden kan bruges af børn fra 8 år og opefter og af personer med nedsatte fysiske, følelsesmæssige eller mentale evner eller manglende erfaring og viden, hvis de er under opsyn eller har fået træning i brug af enheden på en sikker måde og forstår de risici, der er forbundet med brugen. Der kan være lokale regler for, hvor gammel brugeren skal være. Rydning eller vedligeholdelse må ikke udføres af børn uden opsyn.

Tilslut aldrig strømforsyningen til en stikkontakt, hvis stikket eller ledningen er beskadiget. Et slidt eller beskadiget kabel øger risikoen for elektrisk stød.

Oplad kun batteriet i den medfølgende ladestation. Forkert brug kan forårsage elektrisk stød, overophedning eller udsivning af ætsende væske fra batteriet. I tilfælde af lækage af elektrolytter skal du skylle med vand/neutraliseringsmiddel. Opsøg læge, hvis det kommer i kontakt med øjnene.

Brug kun originale batterier, der er blevet anbefalet af producenten. Produktsikkerheden kan ikke garanteres med andet end originale batterier. Undgå at bruge ikke-genopladelige batterier.

Apparatet skal kobles fra strømforsyningen, når batteriet tages ud.



ADVARSEL: Produktet kan være farligt, hvis det anvendes forkert.



ADVARSEL: Brug aldrig produktet, hvis der opholder sig personer og i særdeleshed børn eller dyr i nærheden af arbejdsområdet.



ADVARSEL: Hold hænder og fødder på sikker afstand af de roterende knive. Hold aldrig hænderne eller fødderne i nærheden af eller under produktet, mens motoren kører.

2.3 Sikkerhedsinstruktioner for drift

2.3.1 Brug

- Produktet må kun benyttes med det tilbehør, som anbefales af producenten. Alle andre former for brug er forkerte. Producentens instruktioner angående drift og vedligeholdelse skal følges nøjagtigt.
- Advarselsskilte skal placeres omkring arbejdsområdet for produktet, hvis det bruges i offentlige områder. Skiltene skal have følgende tekst: **Advarsel! Automatisk plæneklipper! Hold afstand til maskinen. Hold børn under opsyn!**

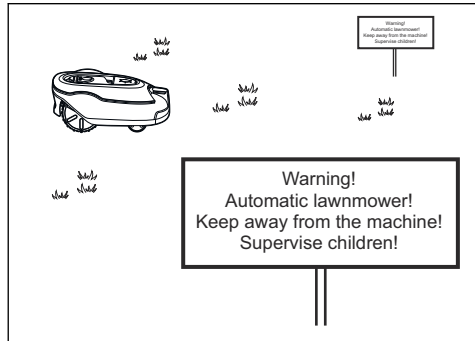

- Brug funktionen **PARKER**, eller sluk for hovedafbryderen, når der befinder sig personer, især børn eller kæledyr, i arbejdsområdet. Det er muligt at programmere produktet til brug på tidspunkter, hvor området er fri for aktivitet, f.eks. om natten. Se *Sådan indstilles timeren på side 22*. Husk på, at visse arter, f.eks. pindsvin, er aktive om natten. De kan potentielt blive skadet af produktet.
- Produktet må kun betjenes, vedligeholdes og repareres af personer, der har fuldstændigt kendskab til dens særlige egenskaber og regler vedrørende generel sikkerhed. Læs brugervejledningen omhyggeligt igennem, og sørg for at have forstået indholdet, inden du bruger produktet.
- Produktets oprindelige udformning må ikke ændres. Enhver form for ændring foretages på eget ansvar.
- Sørg for, at der ikke ligger sten, grene, redskaber, legetøj eller andre genstande på plænen, da det kan beskadige knivene. Genstande på plænen kan også føre til, at produktet kommer til at sidde fast. Det kan være nødvendigt med hjælp til at fjerne genstanden, før produktet kan fortsætte arbejdet. Sæt altid hovedafbryderen i position 0, før du fjerner en blokering.

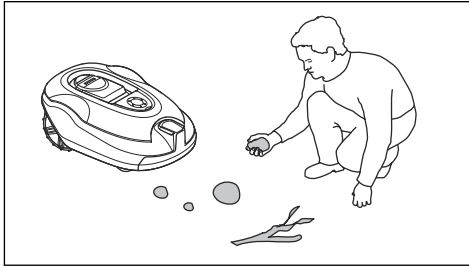

- Start produktet i overensstemmelse med brugsanvisningen. Når hovedafbryderen står på 1, skal du sørge for at holde hænder og fødder på sikker afstand af de roterende knive. Stik aldrig hænderne eller fødderne ind under produktet.
- Rør aldrig farlige, bevægelige dele, f.eks. knivdisken, før de er standset helt.
- Løft aldrig produktet, når hovedafbryderen står i positionen 1.
- Produktet må aldrig kollideres med personer eller andre levende væsener. Hvis en person eller et andet levende væsen kommer i vejen for produktet, skal det standses med det samme. Se *Stop på side 29*.
- Anbring ikke nogen form for genstande oven på produktet eller den tilhørende ladestation.
- Produktet må ikke bruges, hvis knivdisk, karosseri eller beskyttelse er defekt. Den må heller ikke benyttes med defekte knive, skruer, møtrikker eller ledninger. Tilslut aldrig et beskadiget kabel, og rør aldrig ved et beskadiget kabel, før det er blevet koblet fra strømforsyningen.
- Brug ikke produktet, hvis hovedafbryderen ikke fungerer.
- Sluk altid for produktet på hovedafbryderen, når produktet ikke er brugt. Produktet kan kun starte, når hovedafbryderen er blevet sat i position 1, og den korrekte PIN-kode er indtastet.
- Produktet må aldrig bruges samtidig med havevandre. Brug timerfunktionen (se *Sådan indstilles timeren på side 22*), så produktet og havevanderen ikke er aktive samtidig.
- GARDENA garanterer ikke fuld kompatibilitet mellem produktet og andre typer trådløse systemer som

fjernbetjeninger, radiosendere, teleslynger, nedgravet dyreindhegning eller lignende.

- Den indbyggede alarm er meget høj. Vær forsigtig, især hvis produktet håndteres indendørs.
- Metalgenstande i jorden (f.eks. armeret beton eller muldvarpenet) kan medføre driftsafbrydelser. Metalgenstandene kan skabe forstyrrelser i afgrænsningssignalet, hvilket kan resultere i driftsafbrydelser.
- Drifts- og opbevaringstemperatur er 0-50 °C. Temperaturområde for opladning er 0-45 °C. For høje temperaturer kan forårsage beskadigelse af produktet.

2.3.2 Batterisikkerhed



ADVARSEL: Lithium-ion-batterier kan eksplodere eller forårsage brand, hvis de afmonteres, kortsluttes, udsættes for vand, brand eller høje temperaturer. Batteriet skal håndteres forsigtigt, må ikke skilles ad, åbnes eller udsættes for nogen form for elektrisk/mekanisk misbrug. Undgå opbevaring i direkte sollys.

For yderligere oplysninger om batteriet, se *Batteri på side 33*

2.3.3 Sådan løftes og flyttes produktet

Sikker flytning fra eller i arbejdsområdet:

1. Tryk på **STOP**-knappen for at standse produktet. Hvis sikkerheden er indstillet til det mellemhøje eller høje niveau, skal PIN-koden indtastes. PIN-koden indeholder fire cifre og vælges, når produktet startes for første gang. Se *Udførelse af de grundlæggende indstillinger på side 21*.

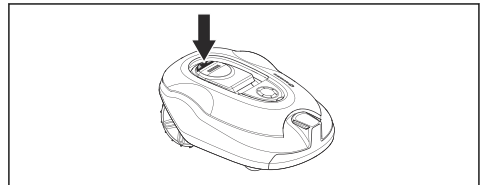

2. Flyt hovedafbryderen til position 0.

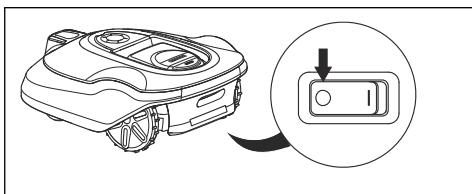

3. Bær produktet i håndtaget under produktet med knivdisken vendt væk fra kroppen.

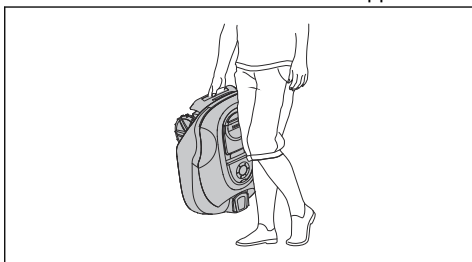

BEMÆRK: Løft aldrig produktet, når det er parkeret i ladestationen. Det kan beskadige ladestationen og/eller produktet. Tryk på knappen **STOP**, og træk produktet ud af ladestationen, før det løftes.

2.3.4 Vedligeholdelse



ADVARSEL: Når produktet vendes på hovedet, skal hovedafbryderen altid være i position 0.

Hovedafbryderen skal være i positionen 0 før enhver form for arbejde på produktets chassis, herunder rengøring og udskiftning af klinger.

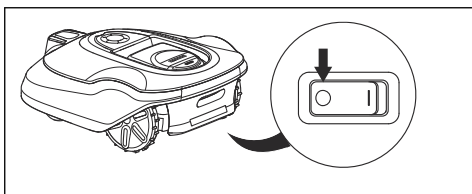

BEMÆRK: Brug aldrig en højtryksrenser eller rindende vand til at rengøre produktet. Brug aldrig opløsningsmidler til rengøring.



BEMÆRK: Brug stikket til at frakoble ladestationen, før der udføres rengøring eller vedligeholdelse af ladestationen eller løkkekablet.

Efterse produktet en gang om ugen, og udskift eventuelt beskadigede eller slidte dele. Se *Introduktion - vedligeholdelse på side 31*.

2.3.5 I tilfælde af tordenvejr

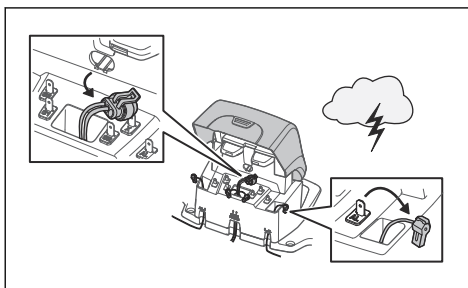

Med henblik på at reducere risikoen for beskadigelse af elektriske komponenter i produktet og dets ladestation anbefaler vi, at alle forbindelser til ladestationen afbrydes (strømforsyning, afgrænsningskabel og guidekabel), hvis der er risiko for torden.

1. Afmærk kablerne for at forenkle gentilslutning. Ladestationens forbindelser er mærket AR, AL og G1.
2. Frakobl alle tilsluttede kabler og strømforsyningen.
3. Tilslut alle kabler og strømforsyningen, hvis der ikke længere er risiko for torden. Det er vigtigt, at hvert enkelt kabel er tilsluttet det rette sted.

3 Installation

3.1 Introduktion - Installation



ADVARSEL: Læs og forstå kapitlet om sikkerhed, før du installerer produktet.



BEMÆRK: Brug kun originale reservedele og installationsmateriale.

Bemærk: Se www.gardena.com for mere information om installation.

3.2 Før installation af kablerne

Du kan vælge at fastgøre kablerne til pinde, eller du kan grave dem ned. Du kan bruge de to procedurer til samme arbejdsområde.

- Grav afgrænsningskablet eller guidekablet ned, hvis du vil bruge en vertikalskærer på arbejdsområdet. Hvis ikke, skal du fastgøre afgrænsningskablet eller guidekablet til pinde.
- Klip græsset, før du installerer produktet. Sørg for, at græsset maksimalt er 10 cm højt.

Bemærk: Det første par uger efter installationen kan det opfattede lydniveau under klipning af græsset være højere end forventet. Når produktet har klippet græsset et stykke tid, er det opfattede lydniveau meget lavere.

3.3 Før installation af produktet

- Lav en oversigt over arbejdsområdet og medtag alle forhindringer.
- Markér på oversigten, hvor ladestationen, afgrænsningskablet og guidekablet skal placeres.
- Markér på oversigten, hvor guidekablet er forbundet med afgrænsningskablet. Se *Installation af guidekablet på side 20*.
- Fyld eventuelle huller i plænen.

Bemærk: Huller med vand i plænen kan forårsage beskadigelse af produktet.

3.3.1 Undersøgelse af, hvor ladestationen skal placeres

- Der skal være minimum 3 m fri plads foran ladestationen.
- Hold mindst 1.5 m fri plads til højre og venstre for midten af ladestationen.
- Placer ladestationen nær en udendørs stikkontakt.
- Placer ladestationen på en plan overflade.

max. 5 cm / 2"

max. 5 cm / 2"

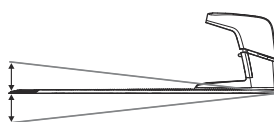

- Placer ladestationen i den lavest mulige del af arbejdsområdet.
- Placer ladestationen i et område uden et vandingsystem.
- Placer ladestationen i et område, som er beskyttet mod solen.
- Hvis ladestationen er installeret på en ø, skal du sørge for at tilslutte guidekablet til øen. Se *Oprettelse af en ø på side 17*.

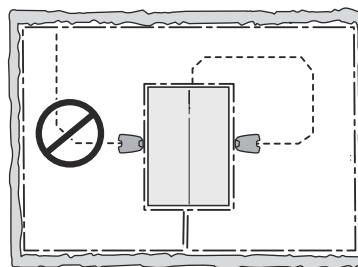

3.3.2 Undersøgelse af, hvor strømforsyningen skal placeres

- Placer strømforsyningen i et område med et tag og med beskyttelse mod sol og regn.

- Placer strømforsyningen i et område med god ventilation.
- Anvend en fejlstrømsafbryder (RCD), når du tilslutter strømforsyningen til en stikkontakt.



ADVARSEL: Udskift ikke strømforsyningen. Du må ikke tilskære eller forlænge lavspændingskablet. Der er risiko for elektrisk stød.

Lavspændingskabler i forskellige længder fås som tilbehør.



BEMÆRK: Sørg for, at knivene på produktet ikke skærer lavspændingskablet over.



BEMÆRK: Vikl ikke lavspændingskablet i en spole, og placer det ikke under pladen på ladestationen. Spolen skaber interferens med signalet fra ladestationen.

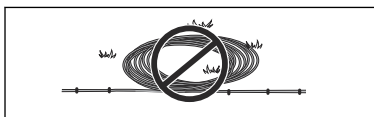

3.3.3 Undersøgelse af, hvor afgrænsningskablet skal lægges



BEMÆRK: Hvis arbejdsområdet er i umiddelbar nærhed af vandområder, skrånninger, skrænter eller offentlig vej, skal afgrænsningskablet have en beskyttende væg. Væggen skal være på min 6 cm i højden.

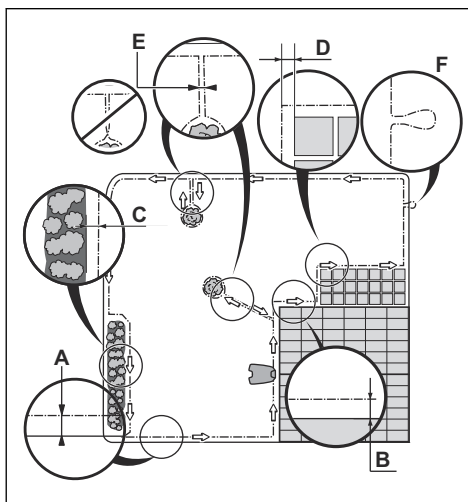

- Læg afgrænsningskablet omkring hele arbejdsområdet (A). Tilpas afstanden mellem afgrænsningskablet og forhindringer.
- Læg afgrænsningskablet 35 cm (B) fra en forhindring, der er mere end 5 cm høj.
- Læg afgrænsningskablet 30 cm (C) fra en forhindring, der er 1.5 cm høj.
- Læg afgrænsningskablet 10 cm (D) fra en forhindring, der er mindre end 1 cm.
- Hvis du har en sti med fliser, som er plan i forhold til plænen, skal du placere afgrænsningskablet under fliserne.

Bemærk: Hvis fliserne er minimum 30 cm brede, skal du bruge fabriksindstillingen for funktionen *Kør over kablet* til at klippe alt græsset ved siden af fliserne.



BEMÆRK: Lad ikke produktet køre på grus.

- Hvis du laver en ø, skal du placere de to dele af afgrænsningskablet, som går til og fra øen, tæt sammen (E). Placer kablerne på de samme pinde.
- Lav en løkke (F), hvor guidekablet skal forbindes med afgrænsningskablet.



BEMÆRK: Lav IKKE skarpe sving, når du installerer afgrænsningskablet.



BEMÆRK: For at sikre en grundig klipning uden støj skal du isolere alle hindringer som f.eks. træer, rødder og sten.

3.3.3.1 Placering af afgrænsningskablet på en skråning

- Skråninger, der er stejlere end 35% i arbejdsområdet, skal isoleres med afgrænsningskabel.
- På skråninger, der er stejlere end 15% langs græsplænsens ydre kant, anbringes afgrænsningskablet 20 cm / 8 tommer (A) fra kanten.
- For skråninger, som støder op til en offentlig vej, skal du placere et hegn eller en beskyttende væg langs den ydre kant af skråningen.

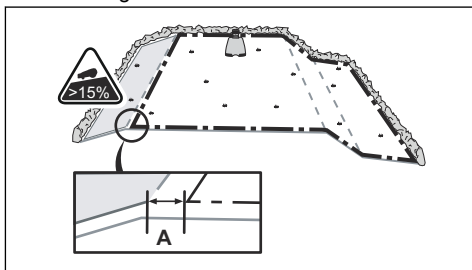

3.3.3.2 Passage

En passage er en sektion, som har et afgrænsningskabel på hver side og dermed opretter forbindelse til to arbejdsområder. Passagen skal være mindst 60 cm bred.

Bemærk: Hvis en passage er mindre end 2 m bred, skal der monteres et guidekabel igennem passagen.

3.3.3.3 Oprettelse af en ø

- Placer afgrænsningskablet hen til og rundt om forhindringen for at lave en ø.
- Placer de to dele af afgrænsningskablet, som går til og fra forhindringen, sammen.
- Sæt de to sektioner af afgrænsningskablet på den samme pind.

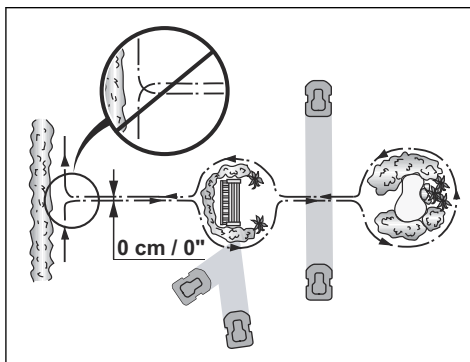

BEMÆRK: Lad ikke en sektion af afgrænsningskablet krydse en anden sektion. Afgrænsningskablets sektioner skal være parallelle med hinanden.



BEMÆRK: Placer ikke guidekablet hen over afgrænsningskablet, f.eks. et afgrænsningskabel, der går til en ø.

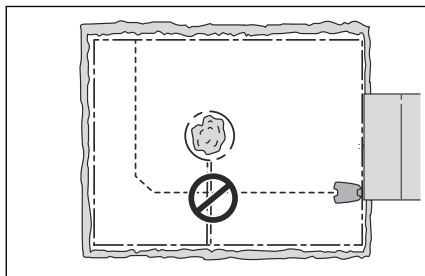

3.3.3.4 Oprettelse af et sekundært område

Lav et sekundært område, hvis arbejdsområdet har to områder, der ikke er forbundet med en passage.

- Placer afgrænsningskablet omkring det sekundære område (B) for at lave en ø. Arbejdsområdet med ladestationen er det primære område (A). Se *Oprettelse af en ø på side 17*.

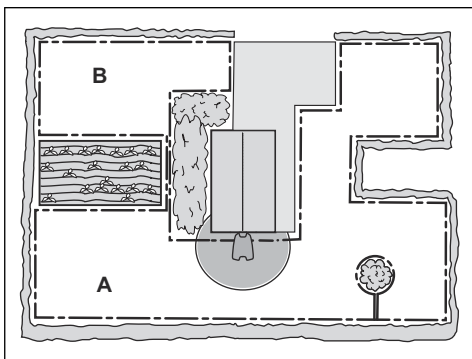

Bemærk: Når produktet klipper græsset i det sekundære område, skal tilstanden *Sekundært område* være markeret. Se *Sekundært område* på side 28.

3.3.4 Undersøgelse af, hvor guidekablet skal lægges

- Placer kablet i en linje på min. 2 m foran ladestationen.
- Sørg for, at guidekablet har så stor friplads som muligt til venstre for guidekablet set i retning mod ladestationen. Se *Sådan indstilles guidekablets korridorbrede* på side 18.
- Placer guidekablet minimum 30 cm fra afgrænsningskablet.
- Lav ikke skarpe sving, når du installerer guidekablet.
- Hvis arbejdsområdet er en skråning, skal du lægge guidekablet diagonalt på tværs af skråningen.

3.3.4.1 Sådan indstilles guidekablets korridorbrede

Guidekorridoren er området ved siden af guidekablet, som produktet bruger til at finde ladestationen. Når produktet bevæger sig i retning af ladestationen, bevæger det sig altid til venstre for guidekablet.

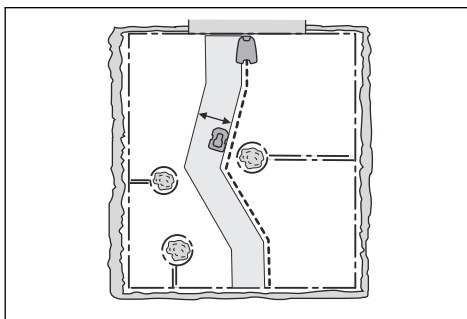

1. Gentag trin 1-3 i *Adgang til menuen på side 22*.
2. Brug **pileknapperne** og **OK**-knappen til at navigere gennem menustrukturen *Installation > Avanceret > Korridorbrede > Guide*.
3. Brug **tastesterne** til at vælge en korridorbrede på 0 til 9.
4. Tryk på knappen **TILBAGE**.

Bemærk: Gør korridorbredden så bred som muligt for at minimere risikoen for linjer i græsplænen.

3.3.5 Eksempler på arbejdsområder

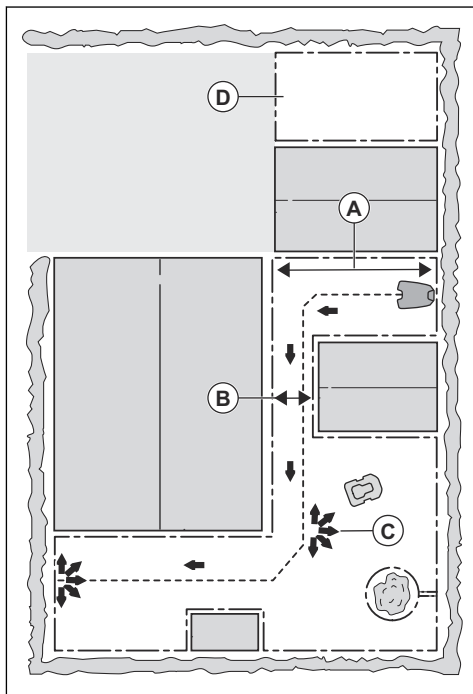

- Hvis ladestationen placeres i et lille område (A), skal du sørge for, at afstanden til afgrænsningskablet er på min. 3 m.
- Hvis arbejdsområdet har en passage (B), skal du kontrollere, at afstanden til afgrænsningskablet er på min. 2 m. Hvis passagen er mindre end 2 m, skal du installere et guidekabel igennem passagen. Minimumspassage mellem afgrænsningskablet er 60 cm.
- Hvis arbejdsområdet har områder, som er forbundet med de små passager (C), kan du ændre indstillingerne i *Græsplænedækning*. Se *Græsplænedækning på side 24*.
- Hvis arbejdsområdet omfatter et sekundært område (D), skal du se *Oprettelse af et sekundært område på side 17*. Placer produktet i det sekundære område, og vælg tilstanden *Sekundært område*.

3.4 Installation af produktet

3.4.1 Installation af ladestationen



ADVARSEL: Overhold de nationale bestemmelser om elektrisk sikkerhed.

1. Læs og forstå instruktionerne om ladestationen. Se *Undersøgelse af, hvor ladestationen skal placeres på side 15*.
2. Placer ladestationen i det valgte område.
3. Tilslut lavspændingskablet til ladestationen.
4. Placer strømforsyningen i en højde på mindst 30 cm.

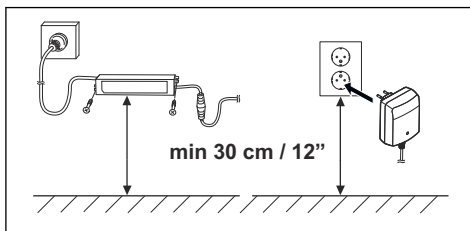

ADVARSEL: Placer ikke strømforsyningen ved en højde, hvor der er risiko for, at den kan blive udsat for vand på jorden. Placer ikke strømforsyningen på jorden.



ADVARSEL: Indkapsl ikke strømforsyningen. Kondensvand kan skade strømforsyningen og øge risikoen for elektrisk stød.

5. Tilslut strømforsyningskablet til en udendørs stikkontakt med 100-240 V.



ADVARSEL: Gældende for USA/ Canada. Hvis strømforsyningen er installeret udendørs: Risiko for elektrisk stød. Tilslut kun til en overdækket GFCI-stikforbindelse (RCD) af klasse A, som har et vejrbestandigt kabinet med udstyrets stikprop indsat eller fjernet.

6. Fastgør lavspændingskablet i jorden med pinde, eller grav kablet ned. Se *Fastgørelse*

af kablet med pinde på side 21 eller
Nedgravning af afgrænsningskablet eller
guidekablet på side 21.

7. Forbind kablerne med ladestationen. Se *Installation af afgrænsningskablet på side 20* og *Installation af guidekablet på side 20*.
8. Fastgør ladestationen til jorden med de medfølgende skruer.



BEMÆRK: Du må ikke lave nye huller i ladestationens plade.



BEMÆRK: Sæt ikke dine fødder på ladestationen.

3.4.2 Installation af afgrænsningskablet

1. Læg afgrænsningskablet omkring hele arbejdsområdet. Påbegynd og færdiggør installationen bag ladestationen.



BEMÆRK: Vikl ikke overskydende kabel om en spole. Spolen skaber interferens med produktet.

2. Åbn stikket, og placer afgrænsningskablet i fordybningen på stikket.

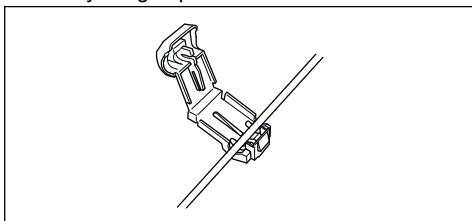

3. Luk stikket med en tang.
4. Klip afgrænsningskablet 1-2 cm over hvert stik.
5. Før højre ende af afgrænsningskablet ind i kanalen mærket "AR".
6. Før venstre ende af afgrænsningskablet ind i kanalen mærket "AL".
7. Skub højre stik på metallappen mærket "AR".
8. Skub venstre stik på metallappen mærket "AL".

9. Sæt kabelmærket på venstre og højre afgrænsningskabel.

3.4.3 Installation af guidekablet

1. Åbn stikket, og placer kablet i fordybningen på stikket.
2. Luk stikket med en tang.
3. Skær guidekablet 1-2 cm over hvert stik.
4. Træk guidekablet igennem åbningen i ladestationens plade.
5. Skub stikket på metallappen mærket "GUIDE".
6. Sæt kabelmærket på guidekablet.
7. Sæt enden af guidekablet ind i øjet på afgrænsningskablet.
8. Klip afgrænsningskablet over ved hjælp af en skævbider.
9. Tilslut guidekablet til afgrænsningskablet ved hjælp af en sammenkoblingsenhed.

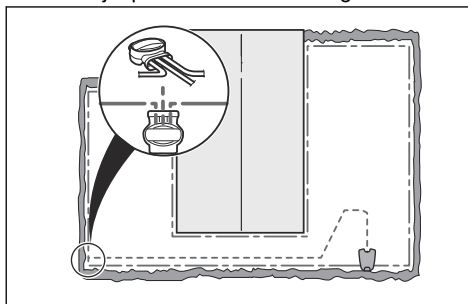

- a) Sæt de to ender af afgrænsningskablet og enden af guidekablet ind i koblingen.

Bemærk: Sørg for, at du kan se enden af kablet gennem den gennemsigtige del af koblingen.

- b) Tryk på knappen på koblingen med en justerbar tang.



BEMÆRK: Sammensnoede kabler eller samlemuffer, der er omviklet med isolerbånd, er ikke at betragte som tilfredsstillende splejsninger. Fugtighed fra jorden vil få kablet til at oxidere, hvilket med tiden vil medføre kredsløbsbrud.

10. Fastgør guidekablet til jorden med pinde, eller grav guidekablet ned i jorden. Se *Fastgørelse af kablet med pinde på side 21* eller *Nedgravning af afgrænsningskablet eller guidekablet på side 21*.

3.5 Fastgørelse af kablet med pinde

- Læg afgrænsningskablet og guidekablet på jorden.
- Sæt pindene med mindst 75 cm afstand fra hinanden.
- Fastgør pindene til jorden med en hammer eller en plasthammer.



BEMÆRK: Sørg for, at pindene holder afgrænsningskablet og guidekablet ned mod jorden.

Bemærk: Kablet vil blive overgroet med græs og kan ikke ses efter et par uger.

3.6 Nedgravning af afgrænsningskablet eller guidekablet

- Skær en rille i jorden med en kantskærer eller en lige spade.
- Læg afgrænsningskablet eller guidekablet 1-20 cm ned i jorden.

3.7 Ændring af afgrænsningskablets eller guidekablets position

1. Hvis afgrænsningskablet eller guidekablet er placeret med pinde, skal du fjerne pindene fra jorden.
2. Fjern forsigtigt afgrænsningskablet eller guidekablet fra jorden.
3. Tilpas afgrænsningskablet eller guidekablet til en ny position.
4. Læg afgrænsningskablet eller guidekablet på sin position. Se *Fastgørelse af kablet med pinde på side 21* eller *Nedgravning af afgrænsningskablet eller guidekablet på side 21*.

3.8 Udvidelse af afgrænsningskablet eller guidekablet

Bemærk: Forlæng afgrænsningskablet eller guidekablet, hvis det er for kort til

arbejdsområdet. Brug originale reservedele, f.eks. koblinger.

1. Klip afgrænsningskablet eller guidekablet med en skævbider, hvor det er nødvendigt for at montere forlængelsen.
2. Tilføj kabel, hvor det er nødvendigt at montere forlængelsen.
3. Læg afgrænsningskablet eller guidekablet på sin position.
4. Sæt kablets ender i en kobling.

Bemærk: Sørg for, at du kan se enderne af afgrænsningskablet eller guidekablet igennem den gennemsigtige del af koblingen.

5. Tryk på knappen på koblingen med en justerbar tang.

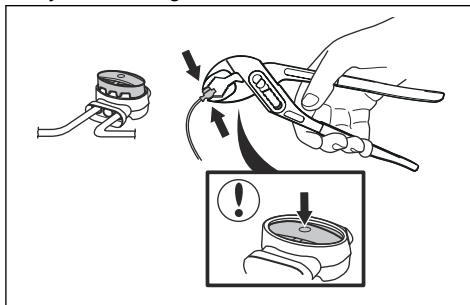

3.9 Efter installation af produktet

3.9.1 Udførelse af en visuel kontrol af ladestationen

1. Sørg for, at lysdioden på ladestationen lyser grønt.
2. Hvis lysdioden ikke lyser grønt, skal du kontrollere installationen. Se *Indikatorlampen på ladestationen på side 41* og *Installation af ladestationen på side 19*.

3.9.2 Udførelse af de grundlæggende indstillinger

Inden du starter produktet for første gang, skal du udføre grundlæggende indstillinger for og kalibrering af produktet.

1. Tryk på knappen **STOP**.

- Indstil **hovedafbryderen** til 1.
- Tryk på **pileknapperne** og **OK**-knappen. Vælg *sprog, land, dato og klokkeslæt*, og angiv en pinkode.

Bemærk: Det er ikke muligt at bruge 0000 som pinkode.

- Placer produktet i ladestationen.
- Tryk på knappen **START**, og luk dækslet.

Produktet bevæger sig derefter væk fra ladestationen og stopper, mens det kalibrerer nogle af produktindstillingerne.

3.10 Udførelse af produktets indstillinger

Produktet er fabriksindstillet, men indstillingerne kan tilpasses til det enkelte arbejdsområde.

3.10.1 Adgang til menuen

- Tryk på knappen **STOP**.
- Indtast pinkoden på tastaturet.
- Tryk på knappen **MENU**.

3.10.2 Sådan udføres timerindstillingerne



3.10.2.1 Sådan beregnes timerindstillingen

- Beregn græsplænsens mål i m^2 / yd^2 .
- Divider græsplænsens m^2 / yd^2 med den omtrentlige driftskapacitet. Se tabellen nedenfor.
- Resultatet er lig med det antal timer, som produktet skal være i drift hver dag.

Bemærk: Driftskapaciteten er omtrentlig, og timerindstillingerne kan tilpasses.

Model	Omtrentlig driftskapacitet, $m^2 / yd^2 / \text{timer}$
R160Li, R160LiC	70 / 84

Eksempel: En græsplæne på $500 m^2 / 600 yd^2$, klip med en R160Li, R160LiC.

$500 m^2 / 70 \approx 7 t$.

$600 yd^2 / 84 \approx 7 \text{ timer}$.

Dage / uge	t/dag	Timerindstillinger
7	7	08:00 - 15:00 / 7 am - 3 pm

3.10.2.2 Sådan indstilles timeren

- Gentag trin 1-3 i *Adgang til menuen på side 22*.
- Brug **pileknapper** og **OK**-knappen til at navigere gennem menustrukturen *Timer > Oversigt over timerindstillinger*.
- Brug **pileknapperne** og **OK**-knappen til at vælge en dag.
- Brug **pileknapperne** til at vælge tidsperioden.
- Tryk på knappen **OK**.
- Indtast tidspunktet med **taltasteme**. Produktet kan klippe græsset en eller to perioder hver dag.

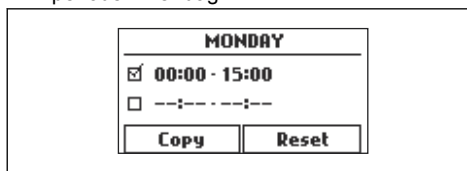

- Hvis produktet ikke skal klippe græs på en bestemt dag, skal du fjerne markeringen i afkrydsningsfeltet ved siden af de to tidsperioder.

3.10.2.3 Sådan kopieres timerindstillingen

- Gentag trin 1-3 i *Adgang til menuen på side 22*.
- Brug **pileknapperne** og **OK**-knappen til at navigere gennem menustrukturen *Timer > Oversigt over timerindstillinger > Overblik > Kopier til*.
- Brug **pileknapperne** og **OK**-knappen til at kopiere timerindstillingen. Du kan kopiere timerindstillingerne på dagsbasis eller for hele ugen.

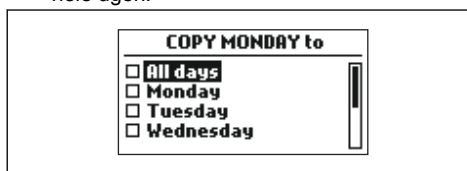

3.10.2.4 Sådan nulstilles timerindstillingen

Du kan fjerne alle timerindstillinger og bruge fabriksindstillingen. Fabrikstimerindstillingen gør det muligt for produktet at arbejde alle døgnets 24 timer hver dag i ugen. Se *Timer og standby på side 29*.

1. Gentag trin 1-3 i *Adgang til menuen på side 22*.
2. Brug **pileknapperne** og **OK**-knappen til at navigere gennem menustrukturen *Timer > Oversigt over timerindstillinger > Overblik > Nulstil timer*.
 - a) Tryk på **pileknapperne** for at vælge den aktuelle *dag* for kun at nulstille den aktuelle dag til fabriksindstillingerne.
 - b) Tryk på **pileknapperne** for at vælge *Hele ugen* for at nulstille alle timerindstillinger til fabriksindstillingerne.
3. Tryk på knappen **OK**.

3.10.3 Sikkerhedsniveau



Der findes 3 sikkerhedsniveauer for produktet.

Funktion	Lav	Middel	Høj
Alarm			X
Pinkode		X	X
Tidslås	X	X	X

- **Alarm** - Der udløses en alarm, hvis pinkoden ikke indtastes inden for 10 sekunder efter **STOP**-knappen er trykket ned. Alarmen udløses også, når produktet bliver løftet. Alarmen stopper, når pinkoden indtastes.
- **Pinkode** - Den korrekte pinkode skal indtastes for at få adgang til produktets menustruktur. Hvis der indtastes en forkert pinkode 5 gange, låses produktet i et bestemt tidsrum. Låsen forlænges, hver gang indtastningen er forkert.
- **Tidslås** - Produktet låses, hvis pinkoden ikke er blevet indtastet i 30 dage. Indtast pinkode for at få adgang til produktet.

3.10.3.1 Indstilling af sikkerhedsniveau

Vælg 1 af 3 sikkerhedsniveauer for dit produkt.

1. Gentag trin 1-3 i *Adgang til menuen på side 22*.
2. Brug **pileknapperne** og **OK**-knappen for at gå gennem menustrukturen *Indstillinger > Sikkerhed > Sikkerhedsniveau*.
3. Brug **pileknapperne** og **OK**-knappen til at vælge det sikkerhedsniveau.
4. Tryk på knappen **OK**.

3.10.3.2 Skift af pinkode

1. Gentag trin 1-3 i *Adgang til menuen på side 22*.
2. Brug **pileknapperne** og **OK**-knappen for at gå gennem menustrukturen *Indstillinger > Sikkerhed > Avanceret > Skift pinkode*.
3. Indtast den nye pinkode.
4. Tryk på knappen **OK**.
5. Indtast den nye pinkode.
6. Tryk på knappen **OK**.
7. Skriv den nye pinkode ned. Se *Indledning på side 3*.

3.10.4 SensorControl



SensorControl justerer automatisk klippetiden i forhold til græssets vækst. Produktet må ikke betjenes ud over timerindstillingerne.

Den første betjening for dagen er angivet af timerindstillingerne. Produktet fuldfører altid 1 klippecyklus, og derefter vælger SensorControl, om produktet fortsat skal køre eller ej.

Bemærk: SensorControl nulstilles, hvis produktet ikke betjenes i mere end 50 timer, eller ved en nulstilling af alle brugerindstillinger. SensorControl ændres ikke, hvis der foretages en nulstilling af timerindstillingerne.

3.10.4.1 Sådan indstilles SensorControl

1. Gentag trin 1-3 i *Adgang til menuen på side 22*.
2. Brug **piletasterne** og **OK**-knappen til at navigere gennem menustrukturen *SensorControl > Brug SensorControl*.

- Tryk på **OK**-knappen for at vælge SensorControl.
- Tryk på knappen **TILBAGE**.

3.10.4.2 Sådan indstilles SensorControl-frekvensen

Angiv, hvor ofte produktet skal klippe græsset, når SensorControl er i brug. Der er 3 frekvensniveauer: Lav, Middel og Høj. Jo højere frekvens, jo længere tillades det, at produktet arbejder.

- Gentag trin 1-3 i *Adgang til menuen på side 22*.
- Brug **piletasterne** og **OK**-knappen til at navigere gennem menustrukturen *SensorControl > Klippetid*.
- Brug **piletasterne** til at vælge *Lav*, *Middel* eller *Høj* frekvens.
- Tryk på knappen **TILBAGE**.

3.10.5 Græsplænedækning



Funktionen Græsplænedækning bruges til at lede produktet til fjernt beliggende dele af arbejdsområdet.

Du kan opdele plænen i 3 områder.

3.10.5.1 Indstilling af funktionen Græsplænedækning

- Gentag trin 1-3 i *Adgang til menuen på side 22*.
- Brug **pileknapperne** og **OK**-knappen til at navigere gennem menustrukturen *Installation > Græsplænedækning > Område 1-3*.
- Brug **venstre pileknop** til at vælge området.
- Tryk på knappen **OK**.
- Mål afstanden fra ladestationen til starten af området. Mål langs guidekablet. Se *Måling af afstanden fra ladestationen på side 24*.
- Tryk på **taltasterne** for at vælge afstanden målt i meter.
- Brug **taltasterne** til at vælge den procentdel af klippetiden, hvor produktet skal klippe området. Procentdelen svarer til

procentdelen af området i forhold til hele arbejdsområdet.

- Mål området.
- Divider området med arbejdsområdet.
- Konverter resultatet til procent.

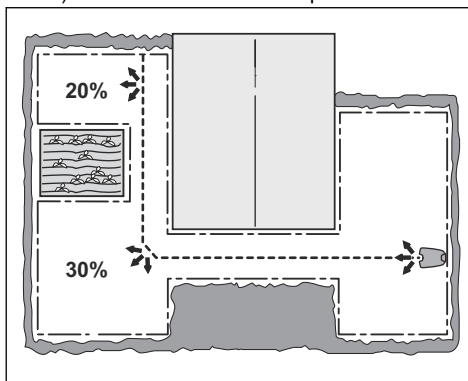

3.10.5.2 Afprøvning af funktionen Græsplænedækning

- Placer produktet i ladestationen.
- Udfør trin 1-3 i *Adgang til menuen på side 22*.
- Brug **pileknapperne** og **OK**-knappen til at navigere gennem menustrukturen *Installation > Græsplænedækning > Område 1-3 > Mere > Test*.
- Tryk på knappen **OK**.
- Tryk på knappen **START**.
- Luk dækslet.
- Sørg for, at produktet kan finde området.

3.10.5.3 Måling af afstanden fra ladestationen

- Placer produktet i ladestationen.
- Gentag trin 1-3 i *Adgang til menuen på side 22*.
- Brug **pileknapperne** og **OK**-knappen til at navigere gennem menustrukturen *Installation > Græsplænedækning > Område 1-3 > Hvor langt?*
- Brug **taltasterne** til at angive 500 m som afstand.
- Tryk på knappen **TILBAGE**.
- Brug **pileknapperne** og **OK**-knappen til at navigere gennem menustrukturen *Installation > Græsplænedækning > Område 1-3 > Mere > Test*.

- Tryk på knappen **OK**.
- Tryk på knappen **START**, og luk dækslet.
- Tryk på **STOP**-knappen, når produktet er i den afstand, du har valgt til måling. Afstanden vises på displayet.

3.10.5.4 Sådan deaktiveres funktionen Græsplænedækning

Deaktiver funktionen *Græsplænedækning* for hvert område.

- Gentag trin 1-3 i *Adgang til menuen på side 22*.
- Brug **pileknapperne** og **OK**-knappen til at navigere gennem menustrukturen *Installation > Græsplænedækning > Område 1-3 > Deaktiver*.
- Brug venstre **pileknop** for at vælge *Deaktiver*.
- Tryk på knappen **OK**.
- Tryk på knappen **TILBAGE**.

3.10.5.5 Nulstilling af indstillinger for Græsplænedækning

Du kan nulstille indstillingerne for *Græsplænedækning* for hvert område og bruge fabriksindstillingen.

- Gentag trin 1-3 i *Adgang til menuen på side 22*.
- Brug **pileknapperne** og **OK**-knappen til at navigere gennem menustrukturen *Indstillinger > Græsplænedækning > Område 1-3 > Mere > Nulstil*.
- Brug **pileknapperne** til at vælge *Nulstil*.
- Tryk på knappen **OK**.

3.10.6 Sådan indstilles Udkørselsvinkler

Produktet bevæger sig væk fra ladestationen med en udkørselsvinkel mellem 90°-270°. Udkørselsvinklerne kan indstilles med 1 eller 2 udgangsområder.

- Gentag trin 1-3 i *Adgang til menuen på side 22*.
- Brug **pileknapperne** og **OK**-knappen til at navigere gennem menustrukturen *Installation > Avanceret > Udkørselsvinkler > Område 1*.
- Brug **taltasterne** til at angive vinklen i grader.
- Tryk på **pil ned-knappen**.

- Brug **taltasterne** til at vælge, hvor ofte produktet skal bruge hver sektor. Angiv i procenter.
- Tryk på knappen **TILBAGE**.

3.10.7 Sådan indstilles bak-distancen

Bak-distancen får produktet til at bakke i et bestemt antal cm, før produktet begynder at klippe plænen. Fabriksindstillingen er 60 cm.

- Gentag trin 1-3 i *Adgang til menuen på side 22*.
- Brug **pileknapperne** og **OK**-knappen til at navigere gennem menustrukturen *Installation > Avanceret > Bak-distance*.
- Brug **taltasterne** til at angive bak-distancen i cm.
- Tryk på knappen **TILBAGE**.

3.10.8 Indstilling af funktionen Kør over kablet

Den forreste del af produktet bevæger sig altid forbi afgrænsningskablet med en bestemt afstand, før produktet bevæger sig tilbage ind i arbejdsområdet. Fabriksindstillingen er 32 cm. Du kan vælge en afstand på 25-40 cm.

- Gentag trin 1-3 i *Adgang til menuen på side 22*.
- Brug **pileknapperne** og **OK**-knappen til at navigere gennem menustrukturen *Installation > Avanceret > Kør over kablet*.
- Brug **taltasterne** til at angive distancen i cm.
- Tryk på knappen **TILBAGE**.

3.10.9 Indstillinger



Under indstillinger kan du ændre de generelle indstillinger for produktet.

3.10.9.1 ECO-tilstand

ECO-tilstand stopper signalet i afgrænsningsløkken, guidekablet og ladestationen, når produktet er parkeret eller oplades.

Bemærk: Brug *ECO-tilstand* til at spare på energien og undgå interferens med andet udstyr, f.eks. høreapparater eller garageporte.

Bemærk: Tryk på **STOP**-knappen, før du fjerner produktet fra ladestationen. Hvis ikke, kan produktet ikke startes i arbejdsområdet.

3.10.9.2 Indstilling af klokkeslæt og dato

1. Gentag trin 1-3 i *Adgang til menuen på side 22*.
2. Brug **pileknapperne** og **OK**-knappen til at navigere gennem menustrukturen *Indstillinger > Generelt > Klokkeslæt og dato*.
3. Brug **tastasterne** til at indstille tiden, og tryk derefter på knappen **TILBAGE**.
4. Brug **tastasterne** til at angive datoen, og tryk derefter på knappen **TILBAGE**.
5. Brug **pileknapperne** til at angive tidsformatet, og tryk derefter på knappen **Tilbage**.
6. Brug **pileknapperne** til at indstille datoformatet, og tryk derefter på knappen **Tilbage**.

3.10.9.3 Indstilling af sprog

1. Gentag trin 1-3 i *Adgang til menuen på side 22*.
2. Brug **pileknapperne** og **OK**-knappen for at gå gennem menustrukturen *Indstillinger > Generelt > Sprog*.
3. Brug **pileknapperne** til at vælge sproget, og tryk derefter på knappen **Tilbage**.

3.10.9.4 Indstilling af land

1. Gentag trin 1-3 i *Adgang til menuen på side 22*.
2. Brug **pileknapperne** og **OK**-knappen for at gå gennem menustrukturen *Indstillinger > Generelt > Land*.
3. Brug **pileknapperne** til at vælge landet, og tryk derefter på knappen **Tilbage**.

3.10.9.5 Nulstilling af alle brugerindstillinger

1. Gentag trin 1-3 i *Adgang til menuen på side 22*.

2. Brug **pileknapperne** og **OK**-knappen for at gå gennem menustrukturen *Indstillinger > Generelt > Nulstil alle brugerindstillinger*.
 3. Brug den **højre pileknop** til at vælge *Fortsæt med nulstilling af alle brugerindstillinger?*
 4. Tryk på **OK**-knappen for at nulstille alle brugerindstillinger.
-

Bemærk: Indstillinger for *sikkerhedsniveau, pinkode, signal og meddelelser, dato og klokkeslæt, sprog og land* nulstilles ikke.

3.10.9.6 Menuen Om

Menuen *Om* viser oplysninger om produktet, f.eks. serienummer og forskellige softwareversioner.

3.10.10 GARDENA smart system

Kun for R160LiC.

Produktet kan sluttes til mobilenheder, der har GARDENA smart systemets app installeret. GARDENA smart systemet muliggør trådløst samspil mellem din smart-produktet og andre GARDENA smart system-enheder, som f.eks. smart Water Control og smart Sensor.

I denne menu kan du:

- Få dit smart-produkt til at medtage eller udelukke GARDENA smart system-appen.
 - Kontrollere status for den trådløse forbindelse til smart-systemet.
-

Bemærk: Inklusionssekvensen kan tage flere minutter. Når inklusionen er fuldført, vender du automatisk tilbage til produktets startskærm. Hvis inklusionen mislykkes af den ene eller den anden grund, skal du prøve igen.

3.10.10.1 Installation

Sørg for, at smart-produktet er fuldt installeret, før du medtager den i GARDENA smart system-appen. Se *Installation på side 15*. Det er vigtigt at planlægge installationen omhyggeligt.

3.10.10.2 Aktivere oprettelsestilstand

Sådan inkluderer du din smart-produktet i GARDENA smart system-appen:

1. Vælg ikonet for smart system fra hovedmenuen på produktet, og tryk på **OK**.

Indstillingen *Aktiver oprettelsestilstand* vises i displayet.

2. Vælg *Ja* ved at trykke på højre **pileknop**, og tryk derefter på **OK**.
3. Indtast pinkoden ved hjælp af **taltasterne**, og tryk på **OK**.
4. Inklusionskoden vises i produktets display.

Bemærk: Produktet kan kun blive vist som en enhed i smart system-appen, hvis den først er blevet inkluderet fra produktet.

3.10.10.3 Oprettelse i appen

Alle GARDENA smarthenheder medtages via smart system-appen.

Sådan downloades GARDENA intelligente system-appen

1. Download GARDENA smart system-appen fra App Store eller Google Play.
2. Åbn appen, og tilmeld dig som bruger.
3. Log ind og vælg *Medtag enhed* fra startsideen i appen.
4. Følg instruktionerne i appen.

Bemærk: Smart-gateway kræver internetforbindelse for at kunne inkludere produktet i appen.

3.10.10.4 Deaktiverede menuer

Når smart-produktet er en del af smart systemet, deaktiveres nogle menuer i produktets display. Du kan stadig se alle indstillingerne i produktet, men nogle kan kun ændres med GARDENA smart system-appen. Følgende indstillinger spærres i menuen Valg af smart-produkt:

- Timer
- Tid og dato
- Sprog
- Land

3.10.10.5 Udeluk enhed

Hvis du vil afbryde den trådløse forbindelse mellem produktet og smart systemet, skal du vælge indstillingen *Udeluk enhed* i produktets menu. Hvis du bekræfter at udelukke enheden, vil der ikke længere være kommunikation mellem produktet og andre smart system-enheder.

Bemærk: Produktet skal slettes manuelt fra listen over produkter i GARDENA smart system-appen.

3.10.10.6 Status i GARDENA smart systemet.

Forbundet Ja/Nej

Så snart produktet er forbundet med smart system-gatewayen, kan du kontrollere status for forbindelsen fra denne menu. Status er enten tilsluttet *Ja* eller ikke tilsluttet *Nej*.

Signalstyrke

Signalkvaliteten mellem produktet og gatewayen kan enten være *God*, *Dårlig* eller *Ringe*. Produktets ladestation skal helst anbringes et sted i haven med *signalstyrken God* for at få den optimale smart system-ydeevne.

4 Drift

4.1 Hovedafbryder



ADVARSEL: Læs sikkerhedsinstruktionerne omhyggeligt inden start af produktet.



ADVARSEL: Hold hænder og fødder på sikker afstand af de roterende knive. Hold aldrig hænderne eller fødderne i nærheden af eller under produktet, mens motoren kører.



ADVARSEL: Brug aldrig produktet, hvis der opholder sig personer og i særdeleshed børn eller dyr i nærheden af arbejdsområdet.

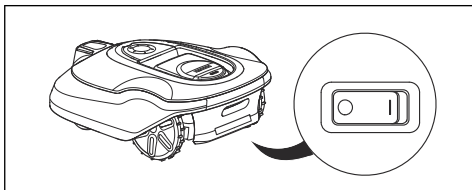

- Sæt **hovedafbryderen** i positionen *1* for at starte produktet.
- Sæt **hovedafbryderen** i positionen *0*, når produktet ikke er i brug, eller der skal udføres arbejde, inspektion eller vedligeholdelse.

Når **hovedafbryderen** er sat i positionen *0*, kan produktets motorer ikke starte.

4.2 Start

1. Tryk på knappen **STOP** for at åbne dækslet.
2. Flyt hovedafbryderen til position *1*.
3. Indtast PIN-koden.
4. Tryk på knappen **START**.

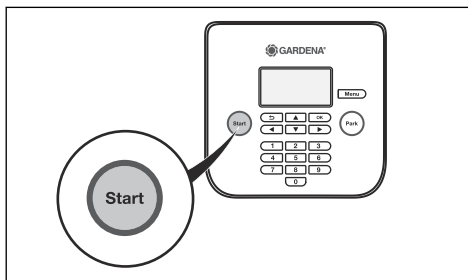

5. Vælg den ønskede driftstilstand. Se *Driftstilstand - Start på side 28*.

6. Luk dækslet inden for 10 sekunder.

Hvis produktet er parkeret i ladestationen, vil det først forlade ladestationen igen, når batteriet er ladet helt op, og hvis timeren er indstillet, så den tillader produktet at arbejde.

Bemærk: Tryk altid på knappen **START** for at starte produktet, inden dækslet lukkes.

4.3 Driftstilstand - Start

Når der er blevet trykket på knappen **START**, kan følgende funktionsvalg vælges.

- Primært område
- Sekundært område
- Tilsidesæt timer
- Pletklipping

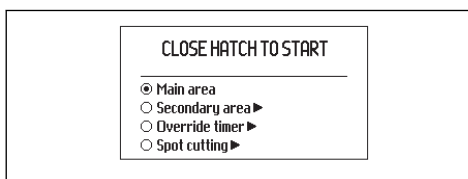

4.3.1 Primært område

Primært område er den almindelige driftstilstand, hvor produktet klipper græs og lader op automatisk.

4.3.2 Sekundært område

I tilstanden *Sekundært område* klipper produktet, indtil batteriet er afladet.

Hvis produktet lader op i tilstanden *Sekundært område*, vil det lade helt op, køre ca. 50 cm og derefter stoppe. Det betyder, at den er ladet op og klar til at begynde at klippe.

Bemærk: Det anbefales at skifte til funktionsvalget *Primært område*, før produktet placeres i ladestationen.

4.3.3 Tilsidesæt timer

Timerindstillingerne kan midlertidigt tilsidesættes ved at vælge *Tilsidesæt timer*. Det er muligt at tilsidesætte timeren i 24 timer eller 3 dage.

4.3.4 Områdeklipping

Områdeklipping er nyttig til hurtigt at klippe et område, hvor græsset er blevet klippet mindre end i andre dele af haven. Du skal manuelt flytte produktet til det valgte område.

Områdeklipping betyder, at produktet klipper i et spiralformet mønster for at klippe græsset i det område, hvor den startede. Når dette er gjort, skifter produktet automatisk til *Primært område* eller *Sekundært område*.

Funktionen *Pletklipping* aktiveres med knappen **START**. Du kan vælge, hvordan produktet bør fortsætte med at arbejde, når klippingen er færdig, ved at trykke på **OK** og derefter angive *På primært område* eller *På sekundært område*.

4.4 Driftstilstand - Parker

Ved tryk på knappen **PARKER** kan følgende funktionsvalg vælges.

4.4.1 Parkér indtil videre

Produktet forbliver i ladestationen, indtil en anden driftstilstand vælges ved at trykke på knappen **START**.

4.4.2 Start med næste timer

Produktet forbliver i ladestationen, indtil næste timerindstilling tillader drift. Dette funktionsvalg er velegnet, hvis man ønsker at annullere en igangværende klippecyklus og lade produktet blive i ladestationen indtil næste dag.

4.5 Stop

1. Tryk på knappen **STOP** oven på produktet.

Produktet stopper, og knivmotoren stopper.

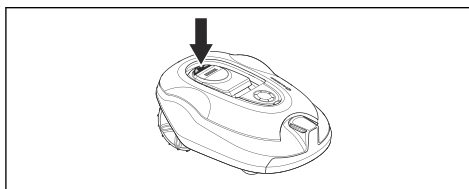

4.6 Sluk

1. Tryk på knappen **STOP** oven på produktet.
2. Flyt **hovedafbryderen** til position *0*.

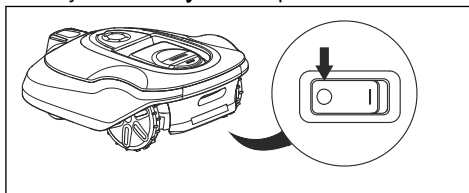

ADVARSEL: Sluk altid for produktet på hovedafbryderen, hvis der skal udføres vedligeholdelse på det, eller hvis produktet skal flyttes uden for arbejdsområdet.

4.7 Timer og standby

Produktet har en indbygget standbyperiode i henhold til tabellen over standbytid. Standbytiden er f.eks. en udmærket lejlighed til at vande plænen eller lege på den.

Model	Standbytid, minimum timer pr. dag
R160Li, R160LiC	1

Fabriksindstillingerne for timeren gør det muligt for produktet at arbejde døgnet rundt syv dage om ugen. Dog vil produktet ikke fungere under den indbyggede standbyperiode.

4.7.1 Eksempel 1

Tidene, der benyttes i dette eksempel, gælder for R160Li, men princippet er det samme for de andre modeller.

Timerindstilling, *Periode 1*: 00:00-24:00

Aktiv periode (A): 00:00-23:00

Fabriksindstillingerne sikrer, at produktet begynder at klippe plænen klokken 00:00. Produktet parkeres dog i standbytilstand i

ladestationen fra klokken 23:00, hvor det forbliver, indtil det begynder at slå igen klokken 00:00.

Hvis timerindstillingen er opdelt i 2 arbejdsperioder, kan standbyperioden inddrages i en række perioder. Den minimale standbyperiode skal dog være i henhold til tabellen over standbytid.

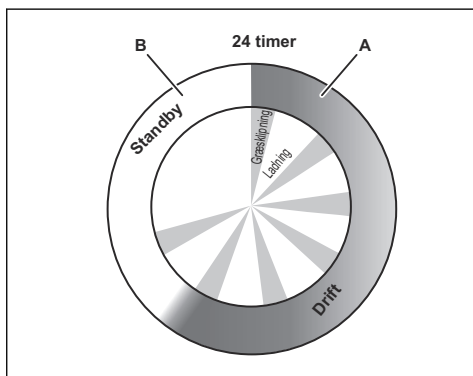

R160Li	
Drift, A = maks. timer	23
Opladning/standby, B = min. timer	1

4.8 Opladning af batteriet

Hvis produktet er nyt eller har været opbevaret i en længere periode, kan batteriet være afladt, og det vil være nødvendigt at oplade det før brug. I tilstanden Primært område skifter produktet automatisk mellem klipning og opladning.



ADVARSEL: Oplad kun produktet vha. en ladestation og en strømforsyning, som er beregnet til det. Forkert brug kan forårsage elektrisk stød, overophedning eller udsivning af ætsende væske fra batteriet.

Skyld med vand i tilfælde af udsivning af elektrolytter, og søg lægehjælp, hvis de kom i kontakt med øjnene.

1. Flyt hovedafbryderen til positionen 1.
2. Placer produktet i ladestationen.
3. Åbn lugen, og skub produktet så langt ind som muligt for at sikre, at der er ordentlig kontakt mellem produktet og ladestationen.

4. Displayet viser en meddelelse om, at ladeprocessen er i gang.

4.9 Justér klippehøjden

Klippehøjden kan varieres fra MIN (2 cm) til MAKS (6 cm).



BEMÆRK: I de første uger efter en nyinstallation skal klippehøjden være indstillet til MAX for at undgå at beskadige løkkekablet. Herefter kan klippehøjden reduceres trinvis hver uge, indtil den ønskede klippehøjde er nået.

4.9.1 Indstilling af klippehøjden

1. Tryk på **STOP**-knappen for at standse produktet.
2. Åbn dækslet.

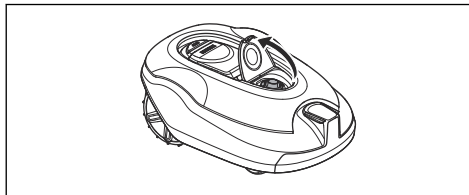

3. Drej grebet til den ønskede position.
 - Drej i urets retning for at øge klippehøjden.
 - Drej imod urets retning for at mindske klippehøjden.
4. Luk dækslet.

5 Vedligeholdelse

5.1 Introduktion - vedligeholdelse

For at forbedre driftssikkerheden og forlænge levetiden: Kontroller og rengør produktet regelmæssigt, og udskift slidte dele, når det er nødvendigt. Al vedligeholdelse og service skal udføres i henhold til GARDENA's anvisninger. Se *Garantivilkår på side 49*.

Det er vigtigt, at knivdisken kan rotere ubesværet. Knivenes kanter må ikke være beskadigede. Knivenes levetid varierer meget og afhænger eksempelvis af:

- Driftstiden og størrelsen på arbejdsområdet.
- Type græs og sæsonbetonet vækst.
- Jord, sand og anvendelse af gødning.
- Forekomsten af genstande som f.eks. legetøj, redskaber, sten, rødder og lignende.

Den normale levetid er 3 til 6 uger, når den bruges under gunstige forhold. Se *Udskiftning af knivene på side 32* for oplysninger om, hvordan knivene udskiftes.



ADVARSEL: Brug beskyttelseshandsker.

Bemærk: Arbejde med sløve knive giver ringere klipperesultater. Kanterne af græsset bliver ikke klippet regelmæssigt, og der kræves mere energi, så produktet ikke længere kan vedligeholde så stort et areal.

5.2 Rengør produktet

Det er vigtigt at holde produktet rent. Et produkt med store mængder fastsiddende græs klarer ikke skråninger særligt effektivt. Det anbefales at rengøre med en børste.

GARDENA tilbyder et særligt rengørings- og vedligeholdelsessæt som tilbehør. Kontakt din GARDENA Central Service.



BEMÆRK: Brug aldrig en højtryksrenser til at rengøre produktet. Brug aldrig opløsningsmidler til rengøring.

5.2.1 Chassis og knivdisk

Efterse knivdisken og knivene en gang om ugen.

1. Flyt **hovedafbryderen** til position 0.
2. Løft produktet om på siden.
3. Rengør knivdisken og chassiset ved hjælp af f.eks. en opvaskebørste. Kontrollér samtidig, om knivdisken roterer frit i forhold til fodbeskyttelsen. Kontrollér også, om knivene er intakte og kan bevæge sig frit.

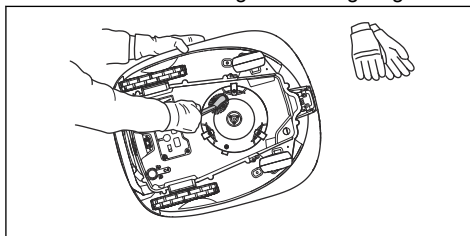

5.2.2 Chassis

Rengør undersiden af chassiset. Børst, eller aftør med en fugtig klud.

5.2.3 Hjul

Rengør omkring forhjulene og baghjulene samt omkring beslaget til baghjulene. Græs på hjulene kan have indvirkning på produktets funktion på skråninger.

5.2.4 Dæksel

Brug en fugtig, blød svamp eller en klud til at rengøre afskærmningen. Hvis afskærmningen er meget snavset, kan det være nødvendigt at bruge en sæbeopløsning eller flydende opvaskemiddel.

5.2.5 Ladestation

Rengør regelmæssigt for græs, blade, kviste og andet, der måtte kunne hindre sammenkobling.



ADVARSEL: Afbryd ladestationen med stikket, før der udføres vedligeholdelse eller rengøring af ladestationen eller strømforsyningen.

5.3 Udskiftning af knivene



ADVARSEL: Brug knive og skruer af den rette type. GARDENA kun kan garantere sikkerheden ved brug af originale knive. Hvis kun knivene udskiftes, og den gamle skrue sættes i igen, kan skruen blive slidt under klippearbejdet. Det kan medføre, at knivene bliver slynget ud under karosseriet med stor kraft og forårsager alvorlig personskade.

For en sikkerheds skyld skal alle slidte og beskadigede dele udskiftes. Selvom knivene er intakte, skal de alligevel udskiftes regelmæssigt for at sikre optimale klipperesultater og et lavt energiforbrug. Alle tre knive og skruer skal udskiftes på samme tid for at sikre, at klippesystemet er i balance. Brug GARDENA originale knive præget med det kronede H-mærkelogo, se *Garantivilkår på side 49*.

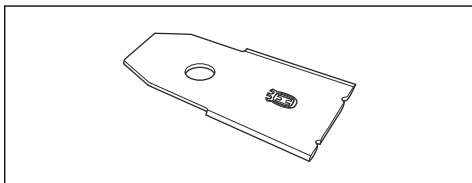

5.3.1 Sådan udskiftes knivene

1. Flyt hovedafbryderen til position 0.

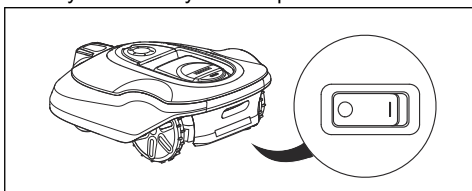

2. Vend produktet på hovedet. Placer produktet på et blødt og rent underlag for at undgå at ridse karosseriet og dækslet.
3. Fjern de tre skruer. Brug en skruetrækker med lige kærv eller en stjerneskrue-trækker.

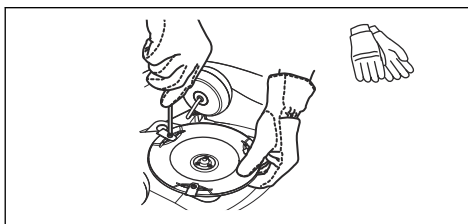

4. Fjern alle knive og skruer.
5. Fastgør nye knive og skruer.
6. Bekræft, at knivene kan bevæge sig frit.

5.4 Softwareopdatering

Hvis service udføres af en lokal GARDENA-repræsentant, bliver tilgængelige softwareopdateringer downloadet til produktet af serviceteknikeren. Ejere af GARDENA-produkter kan dog også downloade regelmæssige softwareopdateringer fra GARDENA-webstedet, og installere dem på deres produkt. Registrerede brugere bliver informeret om dette via e-mail. Download ny software ved at slutte produktet til en computer vha. det medfølgende USB-kabel.

1. Forbind USB-kablet mellem computeren og produktet.
 - a) Fjern servicestikket i bunden af produktet. Servicestikket er placeret ved siden af hovedafbryderen.
 - b) Slut USB-kablet til computerens USB-port.
 - c) Slut USB-kablet til produktets servicestik. USB-kablet kan kun isættes på én måde.

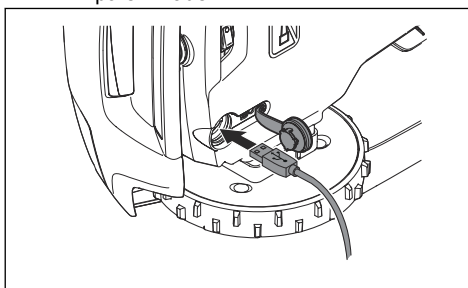

2. Flyt hovedafbryderen til positionen 1, og placer produktet stående på alle hjul.
3. Følg vejledningen til softwareopdateringen, som du modtog i en mail.

4. Når programmeringen af produktet er fuldført, skal du frakoble USB-kablet og isætte servicestikket. Hvis pakningen på servicestikket er synligt beskadiget, skal hele stikket udskiftes. Sørg for, at stikket er låst helt fast.

5.5 Batteri



ADVARSEL: Oplad kun produktet vha. en ladestation, som er beregnet til det. Forkert brug kan forårsage elektrisk stød, overophedning eller udsivning af ætsende væske fra batteriet. Skyl med vand i tilfælde af udsivning af elektrolytter, og søg lægehjælp, hvis de kom i kontakt med øjnene.



ADVARSEL: Brug kun originale batterier, der er blevet anbefalet af producenten. Produktsikkerheden kan ikke garanteres med andre batterier. Undgå at bruge ikke-genopladelige batterier.



BEMÆRK: Batteriet skal være ladet helt op inden vinteropbevaring. Hvis batteriet ikke er ladet helt op, kan det tage skade, og i visse tilfælde endda blive ubrugeligt.

Hvis produktets driftstider bliver kortere end normalt imellem opladningerne, er det et tegn på, at batteriet er ved at blive gammelt og på et tidspunkt skal udskiftes. Batteriet er i orden, så længe produktet opretholder en velplejet plæne.

Bemærk: Batterilevetiden afhænger af sæsonens længde og det antal timer, som produktet benyttes om dagen. En lang sæson eller mange daglige driftstimer kan betyde, at batteriet skal udskiftes oftere.

5.5.1 Sådan udskiftes batteriet



ADVARSEL: Brug kun originale batterier, der er blevet anbefalet af producenten. Produktsikkerheden kan ikke garanteres med andre batterier. Undgå at bruge ikke-genopladelige

batterier. Apparatet skal kobles fra strømforsyningen, når batteriet tages ud.

1. Flyt hovedafbryderen til position 0.
2. Vend produktet på hovedet. Placer produktet på et blødt og rent underlag for at undgå at ridse huset og displayafskærmningen.
3. Rengør rundt om batteridækslet.
4. Skru de fire skruer til batteridækslet ud (Torx 20), og fjern batteridækslet.

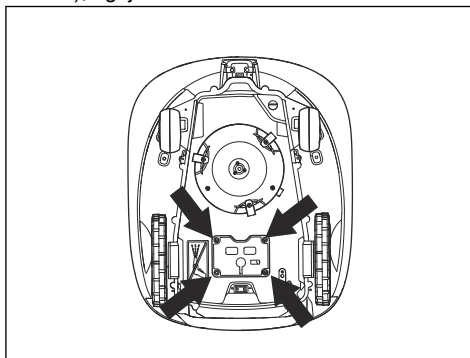

5. Løft forsigtigt batteriet ud, og frigør stikkene.



BEMÆRK: Træk ikke i kablerne. Hold i stikkene, og frigør låsen.

6. Tilslut et nyt originalt batteri ved at trykke stikkene sammen, indtil det låser på plads.
7. Placér batteriet i batteriåbningen med mærkatet "This side down" nedad.
8. Monter batteridækslet uden at klemme kablerne. Hvis pakningen på batteridækslet er synligt beskadiget, skal hele batteridækslet udskiftes.
9. Tilspænd forsigtigt de fire skruer til batteridækslet (Torx 20).

5.6 Vinterservice

Indlever dit produkt til din lokale GARDENA-forhandler til service, før det opbevares for vinteren. Almindelig vinterservice vil bevare produktet i god stand og skabe de bedste betingelser for en ny sæson uden afbrydelser.

Servicen omfatter sædvanligvis følgende:

- Grundig rengøring af huset, chassiset, knivdisken og alle andre bevægelige dele.
- Afprøvning af produktets funktion og komponenter.
- Kontrol og eventuel udskiftning af sliddele som f.eks. knive og lejer.
- Afprøvning af produktets batterikapacitet samt anbefaling vedrørende eventuel udskiftning af batteriet.
- Hvis den nye software er tilgængelig, bliver produktet opdateret.

6 Fejlfinding

6.1 Introduktion - fejlfinding

I dette kapitel er der anført en række meddelelser, der kan blive vist på displayet i tilfælde af funktionsfejl. Der er anført forslag til årsag og trin til afhjælpning ved hver meddelelse. Dette kapitel indeholder også en række symptomer, som du kan bruge som vejledning, hvis produktet ikke fungerer som ventet. Yderligere forslag til afhjælpning af funktionsfejl eller symptomer findes på www.gardena.com.

6.2 Fejlmeddelelse

Nedenfor er der anført en række fejlmeddelelser, som kan blive vist på produktets display. Kontakt din lokale GARDENA-repræsentant, hvis den samme meddelelse vises ofte.

Meddelelse	Årsag	Handling
<i>Hjulmotor blokeret, venstre</i>	Græs eller andet har viklet sig omkring drivhjulet.	Kontrollér drivhjulet, og fjern græs eller andre fremmedlegemer.
<i>Hjulmotor blokeret, højre</i>	Græs eller andet har viklet sig omkring drivhjulet.	Kontrollér drivhjulet, og fjern græs eller andre fremmedlegemer.
<i>Knivdisk blokeret</i>	Græs eller andet har viklet sig omkring knivdisken.	Kontrollér drivhjulet, og fjern græs eller andre fremmedlegemer.
	Knivdisken ligger i en vandpyt.	Flyt produktet, og sørg for at undgå, at der ophober sig vand i arbejdsområdet.
<i>Intet kabelsignal</i>	Strømforsyningen er ikke tilsluttet.	Kontroller forbindelsen til stikkontakten, og undersøg, om en jordfejlsafbryder er blevet udløst eller ej. Kontrollér, at lavspændingskablet er sluttet til ladestationen.
	Lavspændingskablet er beskadiget eller ikke tilsluttet.	Kontrollér, at lavspændingskablet ikke er beskadiget. Kontrollér også, om det er korrekt tilsluttet til ladestationen og strømforsyningen.
	Afgrænsningskablet er ikke forbundet med ladestationen.	Kontrollér, at afgrænsningskablets tilslutninger er sluttet korrekt til ladestationen. Udskift stikkene, hvis de bliver beskadigede. Se <i>Installation af afgrænsningskablet på side 20</i> .
	Afgrænsningskabel knækket.	Find ud af, hvor bruddet er. Erstat den beskadigede del af kablet med nyt kabel, og splejs enderne sammen ved hjælp af en original sammenkoblingsenhed. Se <i>Find brud i løkkekablet på side 43</i> .
	<i>ECO-tilstand</i> er aktiveret, og produktet har forsøgt at starte uden for ladestationen.	Sæt produktet i ladestationen, tryk på knappen START og luk lugen. Se <i>ECO-tilstand på side 25</i> .

Meddelelse	Årsag	Handling
<i>Intet kabelsignal</i>	Afgrænsningskablet krydses på vejen til og fra en ø.	Kontrollér, at afgrænsningskablet er lagt i overensstemmelse med anvisningerne, f.eks. i den rigtige retning rundt om øen. Se <i>Installation af afgrænsningskablet på side 20</i> .
	Forbindelsen imellem produktet og ladestationen er afbrudt.	Sæt produktet i ladestationen, og generer et nyt kabelsignal.
	Forstyrrelser fra metalgenstande (hegn, armeringsjern) eller nedgravede kabler i nærheden.	Prøv at flytte afgrænsningskablet.
<i>Lukket inde</i>	Produktet sidder fast i noget.	Frigør produktet, og afhjælp årsagen til, at det er blevet lukket inde.
	Produktet er kørt fast bag en række hindringer.	Kontrollér, om eventuelle forhindringer gør det vanskeligt for produktet at komme videre fra dette sted.
<i>Udendørs arbejdsområde</i>	Der er blevet byttet om på afgrænsningskablets tilslutninger til ladestationen.	Kontrollér, at afgrænsningskablet er forbundet korrekt.
	Afgrænsningskablet ligger for tæt på kanten af arbejdsområdet.	Kontrollér, at afgrænsningskablet er lagt i overensstemmelse med anvisningerne. Se <i>Installation af afgrænsningskablet på side 20</i> .
	Arbejdsområdet skrån timer for meget ved afgrænsningsløkken.	
	Afgrænsningskablet er lagt i den forkerte retning omkring en ø.	Prøv at flytte afgrænsningskablet.
	Forstyrrelser fra metalgenstande (hegn, armeringsjern) eller nedgravede kabler i nærheden.	
	Produktet har vanskeligt ved at skelne signalet fra et andet signal, der hører til en produktinstallation i nærheden.	Sæt produktet i ladestationen, og generer et nyt kabelsignal.
<i>Tomt batteri</i>	Produktet kan ikke finde ladestationen.	Kontrollér, at ladestationen og guidekablet er installeret i overensstemmelse med anvisningerne. Se <i>Installation af guidekablet på side 20</i> .
	Guidekablet er knækket eller er ikke tilsluttet.	Find ud af, hvor bruddet er, og afhjælp problemet.
	Batteriet er brugt op.	Erstat batteriet. Se <i>Batteri på side 33</i> .
	Ladestationens antenne er defekt.	Kontrollér, om indikatorlampen i ladestationen blinker rødt. Se <i>Indikatorlampen på ladestationen på side 41</i> .

Meddelelse	Årsag	Handling
<i>Forkert pinkode</i>	Der er indtastet en forkert pinkode. Der tillades fem forsøg, hvorefter tastaturet blokeres i fem minutter.	Indtast den korrekte pinkode. Kontakt din lokale GARDENA-repræsentant, hvis du har glemt pinkoden.
<i>Kører ikke</i>	Produktet sidder fast i noget.	Frigør produktet, og afhjælp årsagen til den manglende fremdrift. Hvis problemet skyldes vådt græs, må produktet først tages i brug igen, når plænen er tør.
	Arbejdsområdet omfatter en stejl skråning.	Den maksimalt garanterede hældning er 40 %. Stejlere skråninger skal isoleres fra området. Se <i>Undersøgelse af, hvor guidekablet skal lægges på side 18.</i>
	Guidekablet er ikke lagt i en vinkel på en skråning.	Hvis guidekablet lægges på en skråning, skal det lægges i en vinkel på tværs af skråningen. Se <i>Installation af guidekablet på side 20.</i>
<i>Hjulmotoren overbelastet, højre</i>	Produktet sidder fast i noget.	Frigør produktet, og afhjælp årsagen til den manglende fremdrift. Hvis problemet skyldes vådt græs, må produktet først tages i brug igen, når plænen er tør.
<i>Hjulmotor overbelastet, venstre</i>		
<i>Ladestation blokeret</i>	Kontakten imellem ladepolerne og kontaktpolerne kan være dårlig, og produktet har gjort en række forsøg på at oplade.	Sæt produktet i ladestationen, og kontroller, at der opnås god kontakt imellem ladesæderne og kontaktlisterne.
	En genstand er i vejen for produktet.	Fjern genstanden.
	Ladestationen er løftet eller bøjet.	Bekræft, at ladestationen er placeret på et helt fladt og vandret underlag. Ladestationen må ikke løftes eller bøjes.
<i>Sidder fast i ladestation</i>	Der er en genstand i vejen for produktet, som forhindrer det i at forlade ladestationen.	Fjern genstanden.
<i>Op og Ned</i>	Produktet hælder for kraftigt eller er væltet.	Vend produktet rigtigt igen.
<i>Behøver manuel ladning</i>	Produktet er indstillet til driftstilstanden <i>Sekundært område.</i>	Placer produktet i ladestationen. Dette er helt normalt, og det er ikke nødvendigt at gøre noget.

Meddelelse	Årsag	Handling
<i>Næste start tt:mm</i>	Timerindstillingen forhindrer produktet i at arbejde.	Tilpas timerindstillingerne. Se <i>Sådan udføres timerindstillingerne på side 22.</i>
	Hviletiden er i gang. Produktet har en indbygget standbyperiode i henhold til tabellen over standbytid.	Dette er helt normalt, og det er ikke nødvendigt at gøre noget.
	Klokkeslættet på produktet er ikke korrekt.	Indstil klokkeslættet. Se <i>Indstilling af klokkeslæt og dato på side 26.</i>
<i>Dagens klipning er gennemført</i>	Hviletiden er i gang. Produktet har en indbygget standbyperiode i henhold til tabellen over standbytid.	Dette er helt normalt, og det er ikke nødvendigt at gøre noget.
<i>Løftet</i>	Løftesensoren er blevet aktiveret, fordi produktet er blevet lukket inde.	Frigør produktet
<i>Stødsensorproblem, for/bag</i>	Produktets karosseri kan ikke bevæge sig frit omkring chassiset.	Kontrollér, at produktets karosseri kan bevæge sig frit omkring chassiset. Hvis problemet ikke løses, kræver meddelelsen hjælp fra en autoriseret servicetekniker.
<i>Hjulmotorproblem, højre/venstre</i>	Græs eller andet har viklet sig omkring drivhjulet.	Rengør hjulene og området omkring hjulene.
<i>Alarm! Klipper slukket</i>	Alarmen blev aktiveret, fordi produktet blev slukket.	Juster sikkerhedsniveauet i menuen <i>Sikkerhed</i> , se <i>Indstilling af sikkerhedsniveau på side 23.</i>
<i>Alarm! Klipper stoppet</i>	Alarmen blev aktiveret, fordi produktet blev stoppet.	
<i>Alarm! Klipper løftet</i>	Alarmen blev aktiveret, fordi produktet blev løftet.	
<i>Alarm! Klipper væltet</i>	Alarmen blev aktiveret, fordi produktet væltede.	
<i>Elektronisk problem</i>	Midlertidigt problem med elektronik eller software.	Genstart produktet. Hvis problemet ikke løses, kræver meddelelsen hjælp fra en autoriseret servicetekniker.
<i>Kabelsensorproblem, for/bag</i>		
<i>Problem med ladesystem</i>		
<i>Tiltsensorproblem</i>		
<i>Midlertidig problem</i>		

Meddelelse	Årsag	Handling
<i>Midlertidigt batteri-problem</i>	Midlertidigt problem med batteri eller software.	Genstart produktet.
<i>Batteriproblem</i>		Frakobl batteriet, og kobl det til igen. Hvis problemet ikke løses, kræver meddelelsen hjælp fra en autoriseret servicetekniker.
<i>Ladestrøm for høj</i>	Forkert eller defekt strømforsyning.	Genstart produktet. Hvis problemet ikke løses, kræver meddelelsen hjælp fra en autoriseret servicetekniker.
<i>Tilslutningsproblem</i>	Potentielt problem på tilslutningskredsløbspladen i produktet.	Genstart produktet. Hvis problemet ikke løses, kræver meddelelsen hjælp fra en autoriseret servicetekniker.
<i>Tilslutningsindstillinger gemt</i>	Tilslutningsindstillingerne blev gemt på grund af en fejl.	Kontroller og skift indstillingerne, hvis nødvendigt.
<i>Dårlig GPS-signal-kvalitet</i>	Tilslutningskredsløbspladen i produktet er samlet på hovedet, eller selve produktet er væltet eller vendt på hovedet.	Kontrollér, at produktet ikke er på hovedet eller væltet. Hvis ikke, kræver meddelelsen hjælp fra en autoriseret servicetekniker.

6.3 Informationsmeddelelser

Nedenfor er der anført en række informationsmeddelelser, som kan blive vist på produktets display. Kontakt din lokale GARDENA-repræsentant, hvis den samme meddelelse vises ofte.

Meddelelse	Årsag	Handling
<i>Lav batterispænding</i>	Produktet kan ikke finde ladestationen.	Kontrollér, at ladestationen og guidekablet er installeret i overensstemmelse med anvisningerne. Se <i>Installation af guidekablet på side 20</i> .
	Guidekablet er knækket eller er ikke tilsluttet.	Find ud af, hvor bruddet er, og afhjælp problemet.
	Batteriet er brugt op.	Erstat batteriet. Se <i>Batteri på side 33</i> .
	Ladestationens antenne er defekt.	Kontrollér, om indikatorlampen i ladestationen blinker rødt. Se <i>Indikatorlampen på ladestationen på side 41</i> .
<i>Indstillinger genoprettes</i>	Bekræftelse af, at <i>Nulstil alle brugerindstillinger</i> er blevet udført.	Dette er normalt. Ingen indgriben nødvendig.
<i>Guide ikke fundet</i>	Guidekablet er ikke tilsluttet til ladestationen.	Kontrollér, at guidekablets tilslutning er tilsluttet ordentligt til ladestationen. Se <i>Installation af guidekablet på side 20</i> .
	Brud på guidekablet.	Find ud af, hvor bruddet er. Udskift den beskadigede del af guidekablet med nyt løkkekabel, og splejs enderne sammen ved hjælp af en original sammenkoblingsenhed.
	Guidekablet er ikke sluttet til afgrænsningslækken.	Kontrollér, at guidekablet er tilsluttet korrekt til afgrænsningslækken. Se <i>Installation af guidekablet på side 20</i> .
<i>Guidekalibrering mislykkedes</i>	Produktet har ikke kalibreret guidekablet.	Kontrollér, at guidekablerne er installeret i overensstemmelse med anvisningerne. Se <i>Undersøgelse af, hvor guidekablet skal lægges på side 18</i> .
<i>Guidekalibrering udført</i>	Produktet har kalibreret guidekablet.	Ingen indgriben nødvendig.
<i>Svært ved at finde hjem</i>	Produktet har fulgt afgrænsningskablet i flere omgange uden at finde ladestationen.	Installationen er ikke udført korrekt. Se <i>Installation af afgrænsningskablet på side 20</i> .
		Forkert indstilling af korridorbredde på afgrænsningskabel. Se <i>Installation af afgrænsningskablet på side 20</i> .
		Produktet blev startet i et sekundært område med indstillingen for hovedområdet.

Meddelelse	Årsag	Handling
<i>Klipning begrænset af SensorControl</i>	Klippetiden begrænses af SensorControl-funktionen. SensorControl tilpasser automatisk klippetiden til plænenes væksthastighed.	Dette er helt normalt, og det er ikke nødvendigt at gøre noget, medmindre plænen ikke ser klippet ud. Øg derefter intensitetsniveauet i SensorControl, eller sluk det midlertidigt.

6.4 Indikatorlampen på ladestationen

Hvis installationen er fuldt funktionsdygtig, skal indikatorlampen på ladestationen lyse konstant grønt eller blinke grønt. Følg nedenstående fejlfindingsvejledning, hvis der indikeres noget andet.

Der er mere hjælp på www.gardena.com. Kontakt din lokale GARDENA-repræsentant, hvis du har brug for yderligere hjælp.

Lys	Årsag	Handling
<i>Konstant grønt lys</i>	Gode signaler	Ingen indgriben nødvendig
<i>Blinkende grønt lys</i>	Signalerne er gode, og <i>ECO-tilstand</i> er aktiveret.	Ingen indgriben nødvendig.
<i>Blinkende blå lys</i>	Afgrænsningslækken er ikke forbundet med ladestationen.	Kontrollér, at afgrænsningskablets tilslutninger er sluttet korrekt til ladestationen.
	Brud i afgrænsningslækken.	Find ud af, hvor bruddet er. Erstat den beskadigede del af kablet med nyt kabel, og splejs enderne sammen ved hjælp af en original sammenkoblingsenhed.
<i>Blinkende rødt lys</i>	Afbrydelse i ladestationens antenne.	Kontakt din lokale GARDENA-repræsentant.
<i>Konstant rødt lys</i>	Fejl i printkortet eller forkert strømforsyning i ladestationen. Fejlen skal udbedres af en autoriseret servicetekniker.	Kontakt din lokale GARDENA-repræsentant.

6.5 Symptomer

Hvis produktet ikke fungerer som forventet, skal du følge nedenstående symptomvejledning.

Her findes ofte stillede spørgsmål om www.gardena.com, hvor du får mere detaljerede svar på en række standardspørgsmål. Kontakt din lokale GARDENA-repræsentant, hvis du stadig ikke kan finde årsagen til fejlen.

Symptomer	Årsag	Handling
Produktet har svært ved at koble til.	Afgrænsningskablet er ikke lagt i en lang lige linje, som er langt nok ude fra ladestationen.	Kontrollér, at ladestationen er installeret i overensstemmelse med anvisningerne. Se <i>Installation af ladestationen på side 19</i>
	Guidekablet er ikke stukket gennem noten under ladestationen.	Det er absolut afgørende for betjeningen, at guidekablet sidder helt lige, og at det er i den korrekte position under ladestationen. Sørg derfor for, at guidekablet altid sidder i noten i bunden af ladestationen. Se <i>Installation af guidekablet på side 20</i> .
	Ladestationen står på en skråning.	Sæt ladestationen på en overflade, der er fuldstændigt plan. Se <i>Undersøgelse af, hvor ladestationen skal placeres på side 15</i> .
Produktet arbejder på forkerte tidspunkter	Uret på produktet skal stilles.	Stil uret. Se <i>Indstilling af klokkeslæt og dato på side 26</i> .
	Start- og stoptiderne for klipning af plænen er forkerte.	Nulstil start- og stoptidspunkterne for klipning af plænen. Se <i>Sådan nulstilles timerindstillingen på side 23</i> .
Produktet vibrerer.	Beskadigede knive fører til ubalance i klippesystemet.	Efterse knivene og skruerne, og erstat dem om nødvendigt. Se <i>Sådan udskiftes knivene på side 32</i> .
	For mange knive i samme position giver ubalance i klippesystemet.	Bekræft, at der kun er monteret én kniv på hver skrue.
	Der anvendes forskellige versioner (tykkelser) af GARDENA-klinger.	Kontroller, om knivene er forskellige versioner.
Produktet kører, men knivdisken roterer ikke.	Produktet søger efter ladestationen.	Ingen indgriben. Knivdisken roterer ikke, når produktet søger efter ladestationen.
Produktet klipper i kortere perioder end normalt imellem opladningerne.	Græs eller andre fremmedlegemer blokerer knivdisken.	Fjern og rengør knivdisken. Se <i>Rengør produktet på side 31</i> .
	Batteriet er brugt op.	Erstat batteriet. Se <i>Batteri på side 33</i> .

Symptomer	Årsag	Handling
Både arbejds- og ladetiderne er kortere end normalt.	Batteriet er brugt op.	Erstat batteriet. Se <i>Batteri på side 33</i> .
Produktet står ti-mevis i ladestationen.	Produktet har en indbygget standbyperiode i henhold til tabellen over standbytid. Se <i>Timer og standby på side 29</i> .	Ingen indgriben.
	Dækslet er blevet lukket, uden at der forinden er blevet trykket på knappen START .	Åbn dækslet, tryk på knappen START , og luk dækslet igen.
Uensartet klippersultat.	Produktet arbejder for få timer om dagen.	Forøg klippetiden. Se <i>Sådan beregnes timerindstillingen på side 22</i> . SensorControl registrerer, at plænen er blevet klippet mere, end den reelt er. Øg intensitetsniveauet i SensorControl. Hvis dette ikke hjælper, skal du slukke for SensorControl. Se <i>SensorControl på side 23</i> .
	Indstillingen <i>Hvor tit?</i> er forkert i forhold til arbejdsområdets udformning.	Bekræft, at den korrekte værdi for <i>Hvor tit?</i> er valgt.
	Faconen på arbejdsområdet kræver brug af <i>Areal 1-3</i> , så produktet kan finde vej til alle fjernt beliggende områder.	Brug <i>Areal 1-3</i> til at styre produktet til et fjernt beliggende område. Se <i>Græsplænedækning på side 24</i> .
	Arbejdsområdet er for stort.	Forsøg at begrænse arbejdsområdet eller forlænge driftstiden. Se <i>Sådan udføres timerindstillingerne på side 22</i> .
	Sløve knive.	Erstat alle knivene. Se <i>Sådan udskiftes knivene på side 32</i> .
	Højt græs i forhold til den indstillede klippehøjde.	Øg klippehøjden, og reducer den derefter gradvist.
	Ophobning af græs ved knivdisken eller omkring motorakslen.	Se efter, om knivdisken roterer frit og uhindret. Hvis ikke skal knivdisken skrues af, og græs og fremmedlegemer skal fjernes. Se <i>Rengør produktet på side 31</i> .

6.6 Find brud i løkkekablet

Brud på afgrænsningskablet er normalt en følge af utilsigtet fysisk beskadigelse af kablet, f.eks. i forbindelse med havearbejde med en skovl. I lande med frost i jorden kan skarpe sten, som bevæger sig i jorden, ligeledes beskadige kablet. Brud kan også skyldes trækbelastninger på kablet under installationen.

For lav klipning af græsset umiddelbart efter installationen kan også beskadige kablets isolering. Skader på isoleringen vil muligvis først medføre forstyrrelser flere uger eller måneder senere. Det kan undgås ved altid at vælge den maksimale klippehøjde de første par uger efter installationen og derefter sænke højden ét trin ad gangen hver anden uge, indtil den ønskede klippehøjde er nået.

En defekt splejsning i løkkekablet kan også føre til forstyrrelser flere uger efter, at splejsningen blev udført. En fejlbehæftet splejsning kan f.eks. være en følge af, at den originale sammenkoblingsenhed ikke er trykket hårdt nok sammen ved hjælp af en tang, eller at der er brugt en sammenkoblingsenhed af ringere kvalitet end den originale. Kontrollér alle kendte splejsninger, før der udføres yderligere fejlsøgning.

Et ledningsbrud kan lokaliseres ved gradvist at halvere det stykke af løkken, hvori bruddet kan være forekommet, indtil der kun er et meget kort stykke kabel tilbage.

Følgende metode virker ikke, hvis *ECO-tilstand* er aktiveret. Kontrollér først, at *ECO-tilstand* er deaktiveret. Se *ECO-tilstand på side 25*.

1. Kontrollér, at indikatorlampen i ladestationen blinker blåt, hvilket er et tegn på brud i afgrænsningsløkken. Se *Indikatorlampen på ladestationen på side 41*.

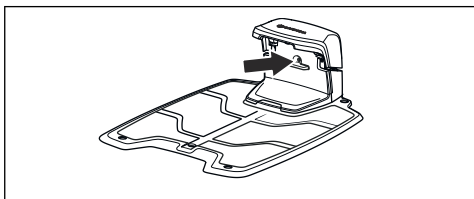

2. Undersøg, om afgrænsningskablets tilslutninger til ladestationen er korrekt tilsluttet, og om de er ubeskadigede. Kontrollér først, at indikatorlampen i ladestationen stadig blinker blåt.

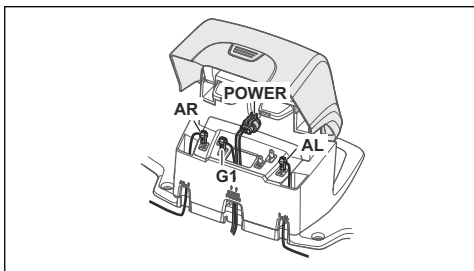

3. Byt om på tilslutningerne til guidekablet og afgrænsningskablet i ladestationen.
Start ved at skifte tilslutning AL og G1.

Hvis indikatorlampen lyser konstant grønt, befinder bruddet sig et sted på afgrænsningskablet mellem AL og det punkt, hvor guidekablet er forbundet med afgrænsningskablet (den tykke sorte streg i illustrationen).

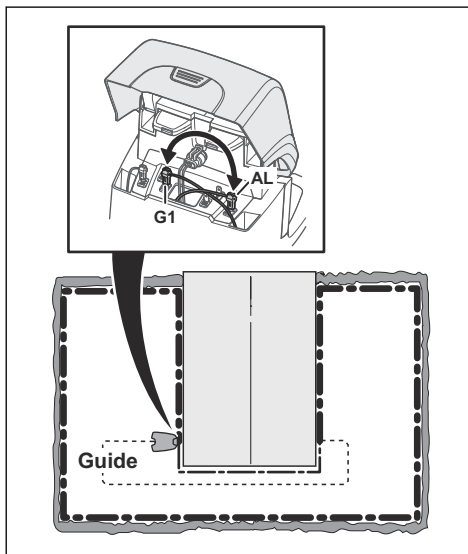

Ret fejlen ved hjælp af afgrænsningskablet, stik og sammenkoblingsenhed(er):

- a) Hvis det mistænkte afgrænsningskabel er kort, så er det nemmeste at udskifte hele afgrænsningskablet mellem AL og det punkt, hvor guidekablet er forbundet med afgrænsningskablet (den tykke sorte streg).
- b) Hvis det mistænkte afgrænsningskabel er langt (den tykke sorte streg), skal du gøre som følger: Sæt AL og G1 tilbage til deres oprindelige positioner. Afbryd derefter AR. Tilslut et nyt afgrænsningskabel til AR. Tilslut den anden ende af dette nye afgrænsningskabel til et sted midt i det mistænkte kabelstykke.

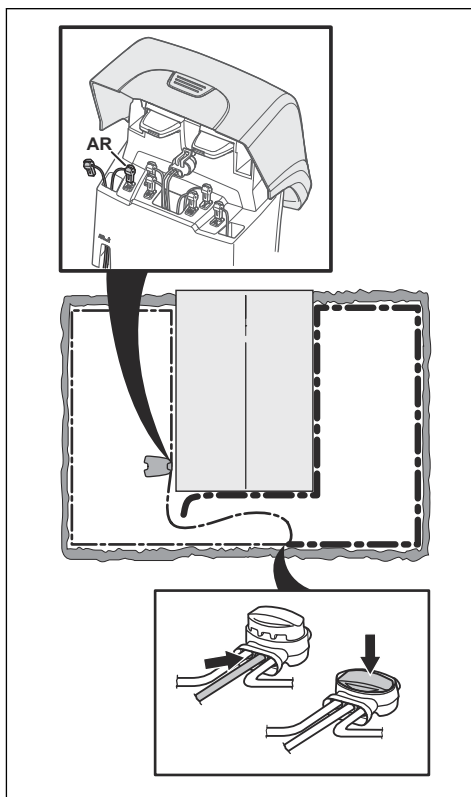

Hvis indikatorlampen nu lyser grønt, befinder bruddet sig et sted på kablet imellem den frakoblede ende og det sted, hvor det nye kabel er tilsluttet (den tykke sorte streg nedenfor). Hvis det skulle være tilfældet, skal det nye kables tilslutningssted flyttes tættere på den afbrudte ende (omtrent i midten af det mistænkte kabelstykke), og derefter kontrolleres det igen, om indikatorlampen lyser grønt.

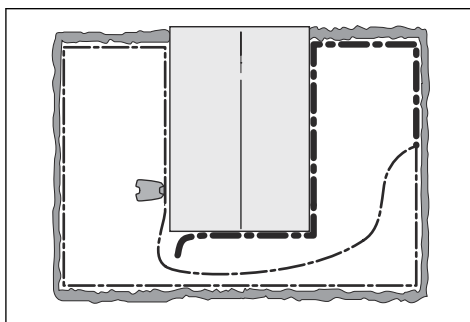

Fortsæt, indtil der kun er et meget kort stykke af kablet tilbage, hvilket er forskellen mellem et konstant grønt lys og et blinkende blåt lys. Følg derefter anvisningerne i trin 5 nedenfor.

4. Hvis indikatorlampen stadig blinker blåt i trin 3 ovenfor: Sæt AL og G1 tilbage i de oprindelige positioner. Tænd derefter AR og G1. Hvis indikatorlampen nu lyser konstant grønt, skal du frakoble AL og tilslutte et nyt afgrænsningskabel til AL. Tilslut den anden ende af dette nye kabel til et sted midt i det mistænkte kabelstykke. Følg den samme fremgangsmåde som i 3a) og 3b) ovenfor.
5. Når bruddet er fundet, skal det beskadigede stykke udskiftes med nyt kabel. Benyt altid originale sammenkoblingsenheder.

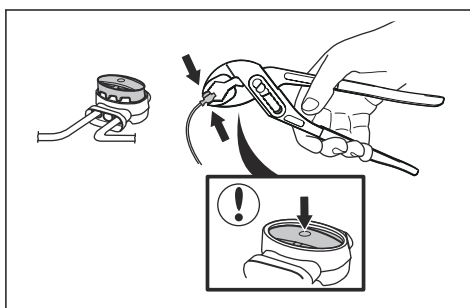

7 Transport, opbevaring og bortskaffelse

7.1 Transport

De medfølgende li-ion-batterier overholder lovkravene vedrørende farligt gods.

- Overhold alle gældende nationale bestemmelser.
- Overhold de særlige krav vedrørende emballage og etiketter til kommerciel transport, herunder tredjeparter og speditorer.

7.2 Opbevaring

- Oplad produktet helt. Se *Opladning af batteriet på side 30*.
- Frakobl produktet med **hovedafbryderen**. Se *Sluk på side 29*.
- Rengør produktet. Se *Rengør produktet på side 31*.
- Opbevar produktet på et tørt, frostfrit sted.
- Opbevar produktet med alle hjul på en jævn overflade under opbevaring, eller brug et GARDENA vægophæng.
- Hvis du opbevarer ladestationen indendørs, frakobl og fjern strømforsyningen og alle stik fra ladestationen. Sæt enden af hvert stik ledning i en beholder med fedt.

Bemærk: Hvis du opbevarer ladestationen udendørs, må du ikke frakoble strømforsyningen og stikforbindelserne.

7.3 Bortskaffelse

- Overhold de lokale krav til genanvendelse og de gældende regler.
- Se *Sådan udskiftes batteriet på side 33*, hvis du har spørgsmål angående fjernelse af batteriet.

8 Tekniske data

8.1 Tekniske data

Data	R160Li, R160LIC
Modelserie	SILENO+, smart SILENO+
Dimensioner	
Længde, cm	63
Bredde, cm	51
Højde, cm	25
Vægt, kg	9,8
Elektrisk system	
Batteri, litium-ion 18 V/2,1 Ah varenr.	584 85 28-01, 584 85 28-02
Batteri, litium-ion 18 V/2,0 Ah varenr.	584 85 28-03
Batteri, litium-ion 18,25 V/2,0 Ah varenr.	584 85 28-04
Strømforsyning, V/28 V DC	100-240
Længde af lavspændingskabel, m	10
Moderat energiforbrug ved maks. anvendelse	10 kWh/måned i et arbejdsområde på 1600 m ²
Ladestrøm, A DC	1,3
Gennemsnitlig klippetid, min.	65
Gennemsnitlig ladetid, min.	60
Driftsfrekvensbånd, Hz	300-80000
Maksimal radiofrekvenseffekt, mW ved 60 m ¹	< 25
Emission af støj til omgivelserne målt som lydeffekt²	
Målt støjniveau for lydeffekt dB (A)	58
Usikkerheder i forbindelse med støjemissioner K _{WA} , dB (A)	2
Garanteret støjniveau for lydeffekt dB (A)	60

¹ Maks. aktiv udgangseffekt til antenner i frekvensbåndet, hvor radioudstyret arbejder.

² Emission af støj til omgivelserne målt som lydeffekt (L_{WA}) i henhold til EF-direktiv 2000/14/EF. Erklæringerne vedrørende afgivelse af støj overholder EN 50636-2-107:2015 Det garanterede lydeffektniveau omfatter produktionsafvigelser samt afvigelser fra testkoden på 1-3 dB(A).

Data	R160Li, R160LiC
Lydtrykstøjniveau ved brugerens øre, dB (A) ³	47
Klipning	
Klippesystem	3 drejelige skæreknive
Knivmotorhastighed, o./min.	2300
Strømforbrug under klipning, W +/- 20 %	25
Klippehøjde, cm	2-6
Klippebredde, cm	22
Smallest mulige passage, cm	60
Maks. vinkel for klippeområde, %	35
Maks. vinkel for afgrænsningskabel, %	15
Maks. længde af afgrænsningskabel, m	800
Maks. længde af guidekabel, m	400
Arbejdskapacitet, m ² +/- 20 %	1600
IP-klassificering	
Robotplæneklipper	IPX4
Ladestation	IPX1
Transformer	IPX4

Intern SRD (short range device)	R160Li,	R160LiC
Driftsfrekvensbånd, MHz	-	863-870
Maksimal radiofrekvenseffekt, mW	-	25
Frekvensområde uden forhindringer, ca. m	-	100

Husqvarna AB garanterer ikke fuld kompatibilitet mellem produktet og andre typer trådløse systemer som fjernbetjening, radiosendere, teleslynger, nedgravet dyreindhegning eller lignende.

Produkterne er fremstillet i England eller Tjekkiet. Se oplysningerne på typeskiltet. Se *Indledning på side 3*.

³ Usikkerheder i forbindelse med lydtrykstøj K_{pA} , 2-4 dB (A)

9 Garanti

9.1 Garantivilkår

GARDENA garanterer, at dette produkt fungerer korrekt i en periode på to år (fra købsdatoen).

Garantien dækker alvorlige fejl i materialer og produktionsfejl. Inden for garantiperioden ombytter eller reparerer vi produktet uden beregning, hvis følgende betingelser er opfyldt:

- Produktet og ladestationen må kun benyttes i overensstemmelse med anvisningerne i denne brugsanvisning. Producentens garanti påvirker ikke eksisterende garantikrav mod forhandleren.
- Slutbrugere eller uautoriserede tredjeparter må ikke gøre forsøg på at reparere produktet.

Eksempler på fejl, der ikke er omfattet af garantien:

- Skader, der skyldes sivende vand fra brug af en højtryksrenser, eller fra nedsænkning i vand, f.eks. når kraftig regn danner vandpytter.
- Skader forårsaget af lynnedslag.
- Skader, der skyldes forkert opbevaring eller håndtering af batteriet.
- Skader forårsaget af brug af GARDENA batterier, der ikke er originale.
- Skader forårsaget af manglende anvendelse af originale reservedele og originalt tilbehør, som f.eks. knive og monteringsmateriale, fra GARDENA.
- Skader på afgrænsningskablet.
- Skader forårsaget af ikke-autoriseret ændring eller manipulation med produktet eller dets strømforsyning.

Knivene og hjulene betragtes som sliddele og er ikke omfattet af garantien.

Hvis der opstår fejl på dit GARDENA-produkt, bedes du kontakte kundeservice hos GARDENA for yderligere oplysninger. Sørg venligst for at have kvitteringen og produktets serienummer ved hånden, når du kontakter kundeservice hos GARDENA.

10 EU-overensstemmelseserklæring

10.1 EU-overensstemmelseserklæring

Husqvarna AB, SE-561 82 Huskvarna, Sverige, tlf.: +46-36-146500 erklærer, at robotplæneklippere, **R160Li** og **R160LiC** med serienumre fra 2018 uge 45 og frem (året og ugen er tydeligt angivet på typeskiltet med et efterfølgende serienummer) opfylder forskrifterne i RÅDETS DIREKTIV:

- Direktiv "angående maskiner" **2006/42/EF**.
 - Særlige krav til batteridrevne, elektriske robotplæneklippere **EN 50636-2-107: 2015**
 - Elektromagnetiske felter **EN 62233: 2008**.
- Direktiv om "begrænsning af anvendelse af visse farlige stoffer" **2011/65/EU**.
 - Følgende standard er anvendt: **EN 50581:2012**
- Direktiv "vedrørende støjemissioner fra udstyr til udendørs anvendelse" **2000/14/EF**.
Se *Tekniske data på side 47* for information om støjemissioner og klippebredden.

Det bemyndigede organ 0404, SMP Svensk Maskinprovning AB, Box 7035, SE-750 07 Uppsala, Sweden har udstedt en rapport vedrørende evaluering af overensstemmelse med bilag VI til Rådets direktiv af 8. maj 2000 "vedrørende støjemissioner til omgivelserne" 2000/14/EF. Certifikatet er nummereret: 01/901/266 for GARDENA R160Li, GARDENA R160LiC.

- Direktiv "vedrørende radioudstyr" **2014/53/EU**. Der er anvendt følgende standarder:
 - **ETSI EN 303 447 V1.1.1**
- Elektromagnetisk kompatibilitet:
- **ETSI EN 301 489-1 V2.2.0**
 - **EN 61000-6-1:2007**
 - **EN 61000-6-3:2007/A1:2011**

For R160LiC udstyret med **smart system**-modul desuden:

- **EN 301 489-3 v1.6.1**
- **EN 301 489-3 v1.9.2**
- **EN 300 220-1 v2.4.1**
- **EN 300 220-2 v2.4.1**



Huskvarna 2018-11-01

Lars Roos

Global R&D Director, Robotic category

(Autoriseret repræsentant for Husqvarna AB og ansvarlig for teknisk dokumentation.)



ORIGINALE INSTRUKTIONER

Vi forbeholder os ret til at foretage ændringer uden varsel.
Copyright © 2019 GARDENA Manufacturing GmbH. All rights reserved.

114 07 29-06



2019-02-01

