

Návod k používání

SILENO+
smart SILENO+

 **GARDENA**

gardena.com



Obsah

1 Úvod	
1.1 Úvod.....	3
1.2 Popis výrobku.....	4
1.3 Symboly na výrobku.....	5
1.4 Symboly na displeji.....	6
1.5 Symboly na baterii.....	6
1.6 Obecné pokyny.....	6
1.7 Přehled struktury menu 1.....	7
1.8 Přehled struktury menu 2.....	8
1.9 Displej.....	9
1.10 Klávesnice.....	9
2 Bezpečnost	
2.1 Bezpečnostní informace.....	10
2.2 Definice týkající se bezpečnosti.....	11
2.3 Bezpečnostní pokyny pro provoz.....	11
3 Instalace	
3.1 Úvod – instalace.....	15
3.2 Hlavní součásti instalace.....	15
3.3 Obecné přípravné práce.....	15
3.4 Před instalací vodičů.....	15
3.5 Instalace výrobku.....	20
3.6 Instalace vodiče na místo pomoci kolíků.....	22
3.7 Zakopání ohraničujícího nebo naváděcího vodiče.....	23
3.8 Prodloužení ohraničujícího nebo naváděcího vodiče.....	23
3.9 Po instalaci výrobku.....	23
3.10 Nastavení výrobku.....	24
4 Provoz	
4.1 Hlavní spínač.....	32
4.2 Spuštění výrobku.....	32
4.3 Provozní režim Start.....	32
4.4 Provozní režim – Parkování.....	33
4.5 Zastavení výrobku.....	33
4.6 Vypnutí výrobku.....	33
4.7 Plán a pohotovostní režim.....	33
4.8 Nabití baterie.....	34
4.9 Nastavení výšky sečení.....	34
5 Údržba	
5.1 Úvod – údržba.....	35
5.2 Vyčistěte výrobek.....	35
5.3 Výměna břitů.....	36
5.4 Aktualizace firmwaru.....	36
5.5 Baterie.....	37
5.6 Zimní servis.....	37
6 Odstraňování problémů	
6.1 Úvod – řešení potíží.....	38
6.2 Chybová hlášení.....	38
6.3 Informační zprávy.....	43
6.4 Kontrolka nabíjecí stanice.....	44
6.5 Příznaky.....	45
6.6 Nalezení přerušení vodiče smyčky.....	47
7 Přeprava, skladování a likvidace	
7.1 Přeprava.....	50
7.2 Skladování.....	50
7.3 Likvidace.....	50
8 Technické údaje	
8.1 Technické údaje.....	51
9 Záruka	
9.1 Záruční podmínky.....	54
10 ES Prohlášení o shodě	
10.1 ES Prohlášení o shodě.....	55

1 Úvod

1.1 Úvod

Výrobní číslo:
PIN kód:
Registrační klíč výrobku:

Výrobní číslo je uvedeno na typovém štítku a na kartonu výrobku.

- K registraci svého výrobku na webové stránce www.gardena.com použijte výrobní číslo.

1.1.1 Podpora

V případě dotazů ohledně výrobku GARDENA se obraťte na centrální oddělení služeb společnosti GARDENA.

1.1.2 Popis výrobku

Povšimněte si: Společnost GARDENA pravidelně aktualizuje vzhled a funkce výrobků. Další informace jsou uvedeny v části *Podpora na strani 3*.

Výrobek je robotická sekačka. Výrobek používá baterii jako zdroj napájení a automaticky seče trávu. Nepřetržitě střídá sečení a nabíjení. Způsob pohybu je náhodný, což znamená, že trávník je posečen rovnoměrně a méně se opotřebovává. Ohraničující a naváděcí vodič řídí pohyb výrobku v pracovní oblasti. Senzory ve výrobku detekují, když se přiblíží k ohraničujícímu vodiči. Přední část výrobku může přejet přes ohraničující vodič do určité vzdálenosti, než se výrobek otočí. Když výrobek narazí na překážku nebo se přiblíží k ohraničujícímu vodiči, rozjede se jiným směrem.

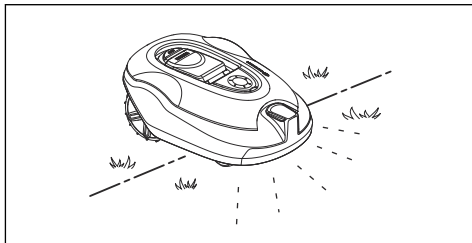

Obsluha si zvolí provozní nastavení pomocí tlačítek na klávesnici. Na displeji se zobrazí nastavení zvolené operace a další možné operace a také provozní režim výrobku.

1.1.2.1 Metoda sečení

Výrobek je bez emisí, snadno se používá a šetří energii. Technika častého sečení zlepšuje kvalitu trávy a snižuje potřebu použití hnojiv. Sběr trávy není nutný.

1.1.2.2 Nalezení nabíjecí stanice

Výrobek pracuje, dokud není úroveň nabití baterie nízká. Následně sekačka sleduje naváděcí vodič do nabíjecí stanice. Naváděcí vodič je položený od nabíjecí stanice např. směrem k odlehle části pracovní oblasti nebo skrze úzký průchod. Naváděcí vodič je připojen k ohraničujícímu vodiči a velmi usnadňuje a zrychluje výrobku vyhledání nabíjecí stanice.

1.2 Popis výrobku

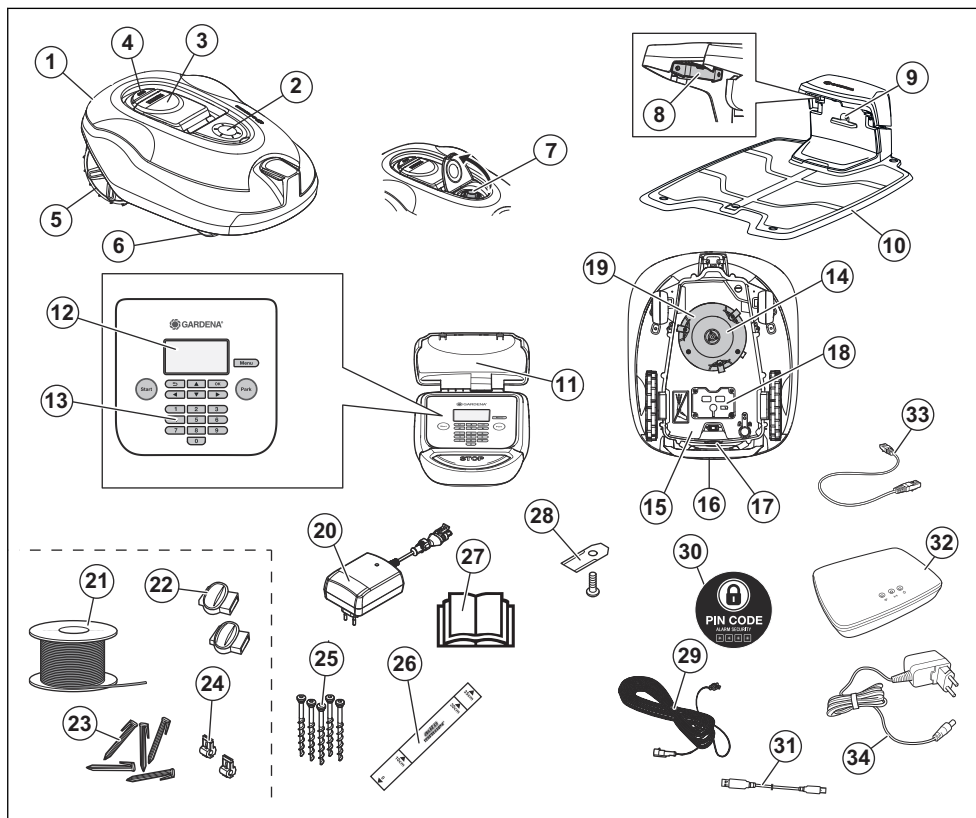

Čísla na obrázku označují následující součásti:

- | | |
|---|---|
| 1. Tělo | 13. Klávesnice |
| 2. Víko nastavení výšky sečení | 14. Žací systém |
| 3. Víko displeje a klávesnice | 15. Podvozek s elektronikou, baterií a motory |
| 4. Tlačítko Stop | 16. Rukojeť |
| 5. Zadní kola | 17. Hlavní spínač |
| 6. Přední kola | 18. Kryt baterie |
| 7. Nastavení výšky sečení | 19. Žací kotouč |
| 8. Kontaktní pružky | 20. Zdroj napájení ¹ |
| 9. Kontrolka LED pro kontrolu funkce nabíjecí stanice a ohraničujícího vodiče | 21. Vodič smyčky pro ohraničující smyčku a naváděcí vodič |
| 10. Nabíjecí stanice | 22. Spojky vodiče smyčky |
| 11. Typový štítek | 23. Kolíky |
| 12. Displej | 24. Konektor pro vodič smyčky |
| | 25. Šrouby pro upevnění nabíjecí stanice |

¹ Vzhled se může na různých trzích lišit.

26. Pomocná měrka pro instalaci ohraničujícího vodiče²
27. Návod k používání a Rychlý průvodce
28. Náhradní břity
29. Nízkonapěťový kabel
30. Výstražný štítek alarmu
31. Kabel USB pro softwarové aktualizace
32. smart Gateway³
33. Kabel LAN brány smart Gateway⁴
34. Zdroj napájení brány smart Gateway⁵

1.3 Symboly na výrobku

Na výrobku můžete nalézt tyto symboly. Prostudujte si je pečlivě.



VAROVÁNÍ: Než začnete výrobek provozovat, přečtěte si pokyny pro uživatele.



VAROVÁNÍ: Před prací na stroji nebo jeho zvedáním výrobek vypněte.



VAROVÁNÍ: Během provozu udržujte bezpečnou vzdálenost od výrobku. Ruce a nohy udržujte mimo dosah rotujících břitů.



VAROVÁNÍ: Na výrobku nejezděte. Nikdy nedávejte ruce nebo nohy do blízkosti výrobku nebo pod něj.

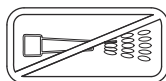

K čištění výrobku nikdy nepoužívejte vysokotlaký čistič ani tekoucí vodu.



Funkce aretace.

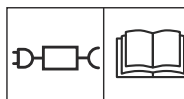

Používejte odpojitelný zdroj napájení, jak je uvedeno na typovém štítku vedle symbolu.

CE Tento výrobek vyhovuje platným směrnici ES.



Emise hluku do okolí. Emise výrobku jsou uvedeny v části *Technické údaje na straní 51* a na typovém štítku.



Tento výrobek se nesmí likvidovat jako běžný domácí odpad. Výrobek musí být recyklován v souladu s platnou legislativou.

² Měrka se odlomí z krabice.

³ Pouze pro model smart.

⁴ Pouze pro model smart.

⁵ Pouze pro model smart.



Podvozek obsahuje komponenty citlivé na elektrostatický výboj. Podvozek je nutné také znovu utěsnit profesionálním způsobem. Z těchto důvodů smí podvozek otevřít pouze autorizovaný servisní technik. Porušené utěsnění může způsobit ukončení platnosti záruky na celek nebo na určité části.



Nízkonapěťový kabel nesmí být zkracován, prodlužován ani napojován. V blízkosti nízkonapěťového kabelu nepoužívejte vyžínáč. Když vyžínáte okraje, kde jsou položeny kabely, dbejte zvýšené opatrnosti.

1.4 Symboly na displeji



V nabídce plánu nastavíte, kdy výrobek bude sekat trávník.



Nabídka zabezpečení umožňuje obsluhu vybrat si ze 3 úrovní zabezpečení.



Funkce SensorControl automaticky přizpůsobuje intervaly sečení podle růstu trávy.



Nabídka instalace se používá pro ruční nastavení instalace.



Nabídka nastavení slouží k výběru obecných nastavení výrobku.



K dispozici pouze u modelů smart. Technologie GARDENA smart system umožňuje bezdrátovou komunikaci

mezi vaším produktem smart a systémem GARDENA smart system.



Výrobek nebude sekat trávu v důsledku funkce plánu.



Výrobek potlačí funkci plánu.



Kontrolka baterie ukazuje stav nabití baterie. Když se výrobek nabíjí, symbol bliká.



Výrobek je v nabíjecí stanici, ale baterie se nenabíjí.



Výrobek je v ECO módu.

1.5 Symboly na baterii



Přečtěte si pokyny pro uživatele.



Nevhazujte baterii do ohně a nevystavujte ji zdroji tepla.



Neponořujte baterii do vody.

1.6 Obecné pokyny

V návodu k používání je použit následující systém, který má usnadnit práci s návodem:

- Text psaný *kurzívou* je text, který se zobrazuje na displeji, nebo se jedná o odkaz na jinou část návodu k používání.
- Text psaný **tučně** označuje tlačítka na výrobku.
- Text psaný **VELKÝMI PÍSMENY** a *kurzívou* se vztahuje na různé provozní režimy výrobku.

1.7 Přehled struktury menu 1

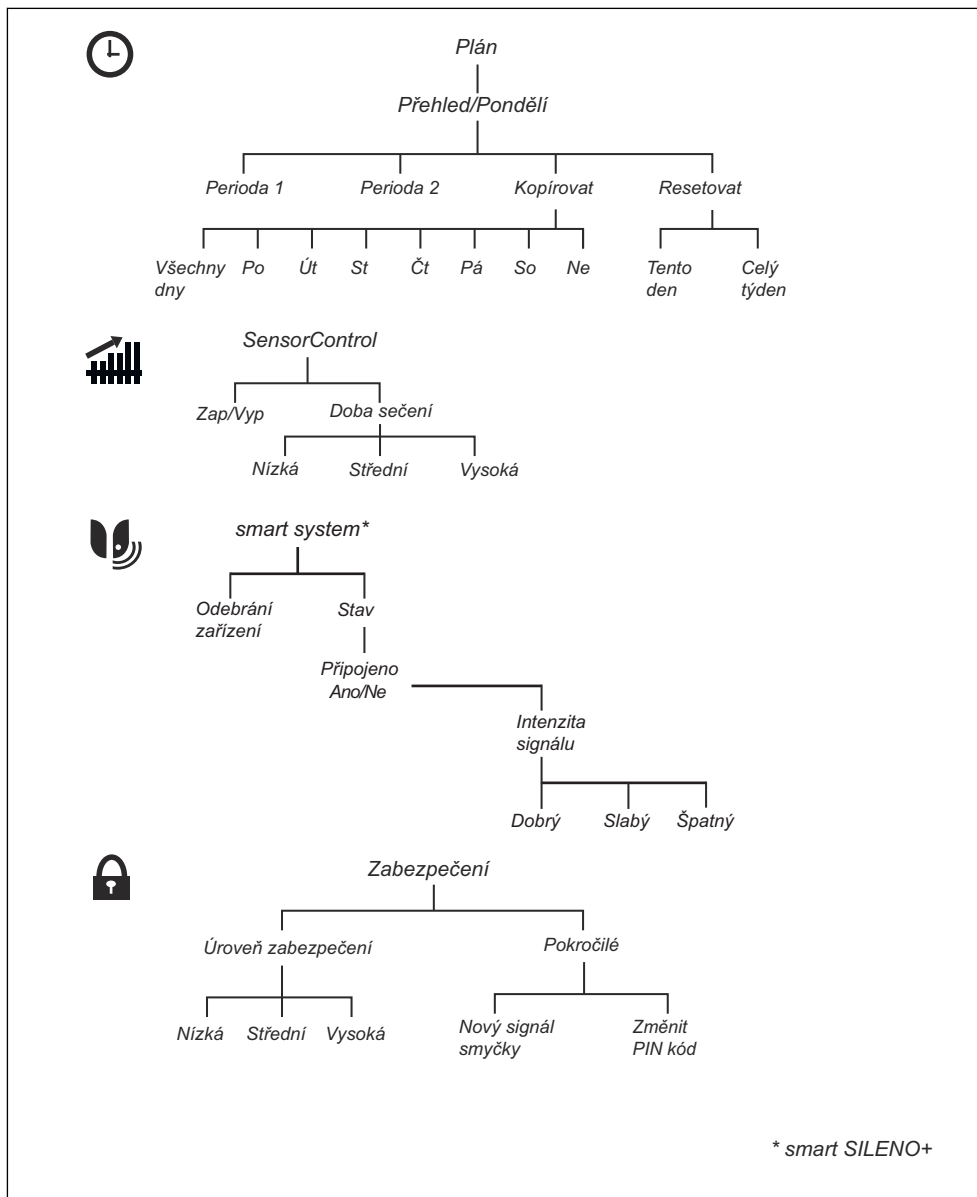

1.8 Přehled struktury menu 2

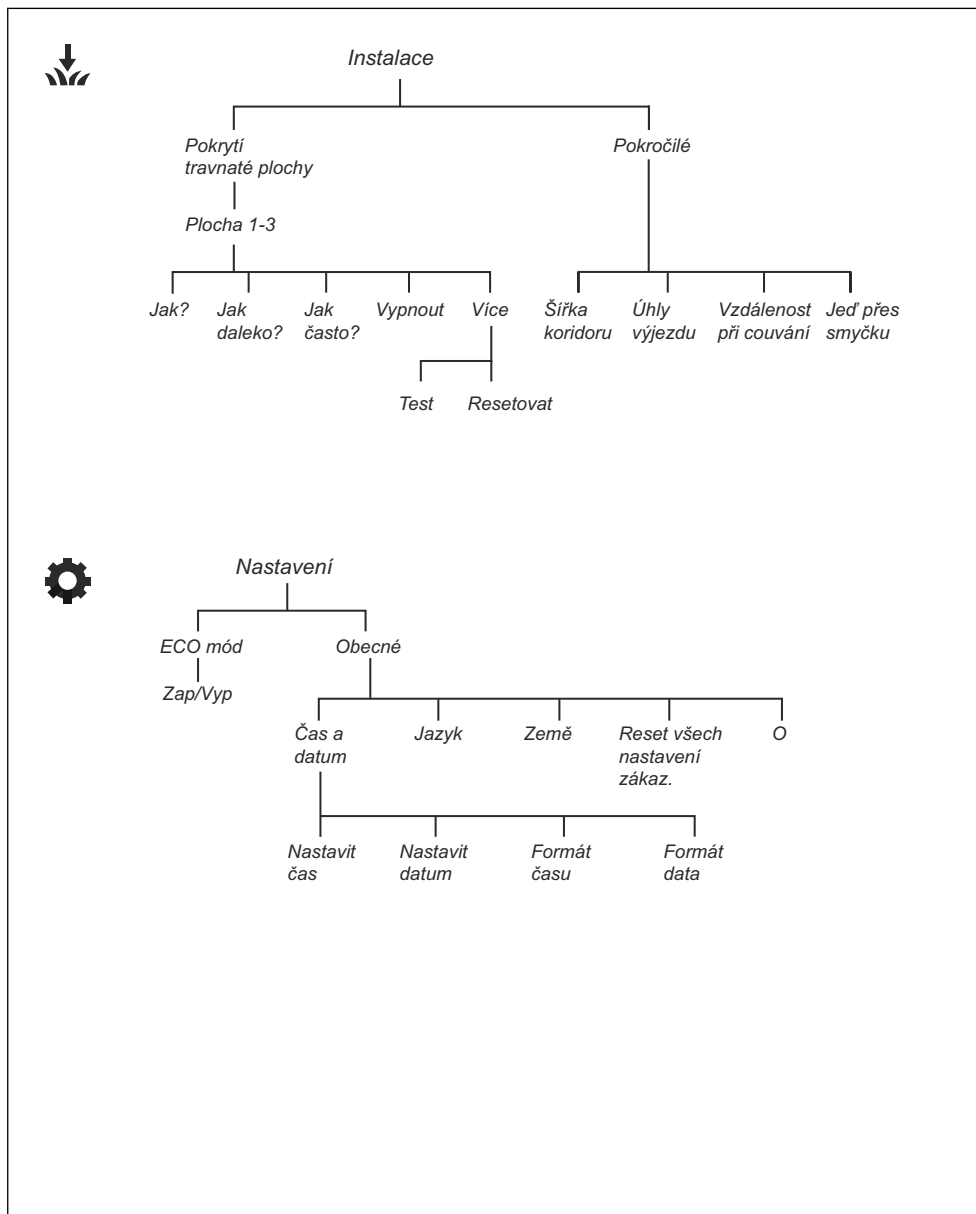

1.9 Displej

Displej na výrobku zobrazuje informace a nastavení výrobku.

Displej aktivujete stisknutím tlačítka **STOP**.

1.10 Klávesnice

Klávesnice na výrobku se používá k procházení v menu. Pokud chcete používat klávesnici, stiskněte tlačítko **STOP**.

- Tlačítko **START** (A) se používá k zahájení provozu výrobku.
- Tlačítko **ZPĚT** (B) se používá k pohybu v seznamech nabídek nahoru.
- Tlačítka **se šipkami** (C) se používají k pohybu v menu.
- Tlačítko **OK** (D) se používá k potvrzení vybraného nastavení v menu.
- Tlačítko **MENU** (E) se používá k přechodu do hlavního menu.
- Tlačítko **PARKOVÁNÍ** (F) se používá k odeslání výrobku do nabíjecí stanice.
- Tlačítka **s čísly** (G) se používají k zadání PIN kódu, času a data.

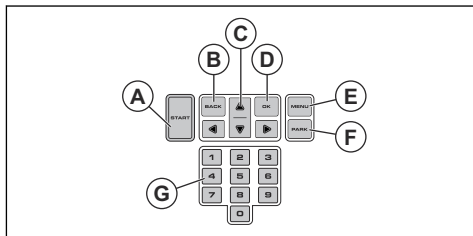

2.1 Bezpečnostní informace

2.1.1 DŮLEŽITÉ UPOZORNĚNÍ. PŘED POUŽITÍM SI POZORNĚ PŘEČTĚTE. USCHOVEJTE PRO BUDOUCÍ POUŽITÍ

Obsluha je odpovědná za úrazy nebo rizika způsobená jiným lidem nebo za škody na majetku.

Toto zařízení není určeno k použití osobami (včetně dětí) s omezenými fyzickými, smyslovými nebo duševními schopnostmi (které by mohly negativně ovlivnit bezpečnou manipulaci s výrobkem) nebo s nedostatečnými zkušenostmi či znalostmi, pokud nejsou pod dozorem nebo pokud jim osobou zodpovídající za jejich bezpečnost nebyly sděleny pokyny k používání zařízení.

Toto zařízení smí používat děti od 8 let a osoby se sníženými fyzickými, smyslovými nebo duševními schopnostmi nebo nedostatečnými zkušenostmi či znalostmi pod dozorem odpovědné osoby, nebo pokud jim takováto osoba poskytne pokyny, které zajistí, že budou zařízení používat bezpečným způsobem. Věk obsluhy může být omezen místními předpisy. Čištění a údržbu nesmí provádět děti bez dozoru.

Zdroj napájení nikdy nepřipojujte do zásuvky, pokud je poškozena zástrčka nebo kabel. Opotřebený nebo poškozený kabel zvyšuje nebezpečí úrazu elektrickým proudem.

Baterii nabíjejte pouze v přiložené nabíjecí stanici. Nesprávné použití může vést k úrazu elektrickým proudem, přehřátí nebo úniku leptavých látek z baterie. V případě úniku elektrolytu opláchněte místo vodou/neutralizujícím prostředkem. V případě zasažení očí vyhledejte lékařskou pomoc.

Používejte pouze originální baterie doporučené výrobcem. Bezpečnost výrobku nelze zaručit s jinými než originálními bateriemi. Nepoužívejte baterie, které nejsou určené k dobíjení.

Před vyjmutím baterie musí být zařízení odpojeno od zdroje napětí.



VÝSTRAHA: Při nesprávném používání může být výrobek nebezpečný.



VÝSTRAHA: Výrobek nepoužívejte, pokud jsou v pracovní oblasti osoby, zejména děti nebo zvířata.



VÝSTRAHA: Ruce a nohy udržujte mimo dosah rotujících břitů. Když je spuštěný motor, nikdy nedávejte ruce nebo nohy do blízkosti výrobku nebo pod něj.



VÝSTRAHA: V případě zranění nebo nehody vyhledejte lékařskou pomoc.

2.2 Definice týkající se bezpečnosti

Varování, upozornění a poznámky slouží jako upozornění na specifické důležité části návodu.



VÝSTRAHA: Používá se v případě nebezpečí úrazu nebo usmrcení obsluhy nebo okolních osob, pokud

nejsou dodrženy pokyny uvedené v této příručce.



VAROVÁNÍ: Používá se v případě nebezpečí poškození výrobku, dalších materiálů či škod na majetku v blízkém okolí, pokud nejsou dodrženy pokyny uvedené v této příručce.

Povšimněte si: Používá se k poskytnutí dalších informací, které jsou nezbytné v dané situaci.

2.3 Bezpečnostní pokyny pro provoz

2.3.1 Použití

- Výrobek smí být používán pouze s vybavením doporučeným výrobcem. Všechny jiné typy použití jsou nesprávné. Je nutné přesně dodržovat pokyny výrobce týkající se provozu a údržby.
- Pokud se výrobek používá na veřejných místech, musí být okolo jeho pracovní oblasti umístěny varovné značky. Značky musí obsahovat následující text: **Varování! Automatická sekačka! Udržujte bezpečnou vzdálenost od stroje! Děti musí být pod dohledem!**

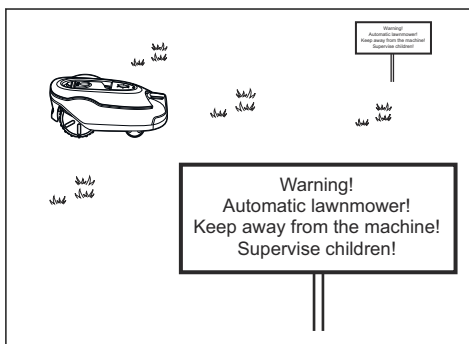

- Pokud se v pracovní oblasti nachází nějaké osoby, především děti, případně zvířata, použijte režim parkování, přečtěte si část *Provozní režim – Parkování na strani 33* nebo výrobek vypněte. Výrobek se

doporučuje naprogramovat pro použití během hodin, kdy v prostoru neprobíhají žádné aktivity, například v noci. Další informace jsou uvedeny v části *Plán na strani 24*. Pamatujte, že některá zvířata jsou aktivní v noci, například ježci. Výrobek je může zranit.

- Výrobek smí používat, udržovat a opravovat pouze osoby plně obeznámené s jejími speciálními vlastnostmi a s bezpečnostními předpisy. Přečtěte si pozorně tento návod k používání a nepoužívejte výrobek, pokud mu zcela nerozumíte.
- Je zakázáno měnit originální konstrukci výrobku. Veškeré úpravy provádí uživatel na vlastní riziko.
- Zkontrolujte, zda na trávníku nejsou cizí předměty, jako jsou kameny, větve, nářadí nebo hračky. Pokud bříty narazí do cizího předmětu, mohou se poškodit. Před odstraněním nečistot výrobek vždy vypněte pomocí **hlavního spínače**. Před opětovným spuštěním výrobku zkontrolujte, zda není poškozen.

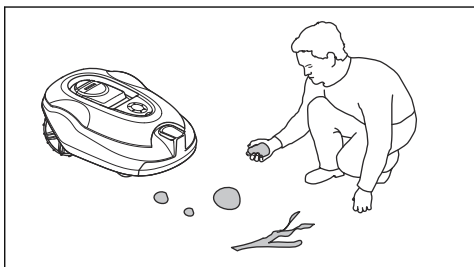

- Jestliže přístroj začne neobvykle vibrovat: Před opětovným spuštěním výrobku jej vždy vypněte pomocí **hlavního spínače** nebo tlačítka **ZAP/VYP** a zkontrolujte možné poškození.
- Spusťte výrobek podle návodu. Když je výrobek zapnutý, nepřibližujte ruce a nohy k rotujícím břitům. Nikdy nedávejte ruce nebo nohy pod výrobek.
- Nikdy se nedotýkejte nebezpečných dílů, jako je žací kotouč, než se zcela zastaví.
- Když je výrobek zapnutý, nikdy jej nezvedejte ani jej nepřenášejte.
- Výrobek nesmí používat osoby, které nevědí, jak robotická sekačka funguje a jak se chová.

- Výrobek nesmí nikdy přijít do kontaktu s osobami či zvířaty. Pokud se výrobku postaví do cesty nějaká osoba nebo zvíře, měl by být okamžitě zastaven. Další informace jsou uvedeny v části *Zastavení výrobku na strani 33*.
- Na výrobek ani na jeho nabíjecí stanici nic nepokládejte.
- Je zakázáno používat výrobek s vadným krytem, žacím kotoučem nebo tělem. Stejně tak nesmí být používána s vadnými bříty, šrouby, maticemi nebo kabely. Nikdy nepřipojujte poškozený kabel ani se jej nedotýkejte před jeho odpojením od napájení.
- Nepoužívejte výrobek v případech, že nefunguje **hlavní spínač**.
- Když nebudete výrobek používat, vždy jej vypněte **hlavním spínačem**. Výrobek je možné spustit pouze tehdy, když byl **hlavní spínač** zapnut a je zadán správný PIN kód.
- Společnost GARDENA nezaručuje plnou kompatibilitu výrobku s dalšími typy bezdrátových systémů, jako jsou např. dálková ovládní, rádiové vysílačky, sluchadla, podzemní elektrické ohradníky a podobně.
- Kovové předměty v zemi (např. armovaný beton nebo sítě proti krtkům) mohou způsobit zastavení sekačky. Kovové předměty mohou rušit signál smyčky, což povede k zastavení sekačky.
- Provozní a skladovací teplota je 0 až 50 °C (32 až 122 °F). Rozsah teplot pro nabíjení je 0 až 45 °C (32 až 113 °F). Příliš vysoké teploty mohou poškodit výrobek.

2.3.2 Bezpečnostní pokyny týkající se baterií



VÝSTRAHA: Lithium-iontové baterie mohou explodovat nebo způsobit požár, pokud jsou rozebírány, zkratovány nebo vystaveny vodě, ohni či vysokým teplotám. Zacházejte s baterií opatrně, nerozebírejte ji, neotevírejte ji a zamezte jakémukoli typu elektrického/mechanického poškození. Neskladujte na přímém slunečním světle.

Další informace o baterii naleznete v části *Baterie na strani 37*

2.3.3 Jak zvedat a přemísťovat výrobek



VÝSTRAHA: Než výrobek zvednete, musíte jej vypnout. Výrobek je deaktivován, když je **hlavní spínač** v poloze *0*.



VAROVÁNÍ: Nezvedejte výrobek, jestliže je zaparkovaný v nabíjecí stanici. Mohlo by dojít k poškození nabíjecí stanice nebo výrobku. Stiskněte tlačítko **STOP** a než výrobek zvednete, vytáhněte jej ven z nabíjecí stanice.

Bezpečné přemístění z pracovní oblasti nebo v rámci oblasti:

1. Zastavte výrobek stisknutím tlačítka **STOP**.

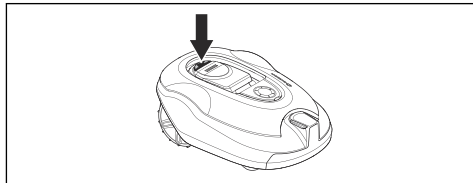

2. Nastavte hlavní spínač do polohy *0*.

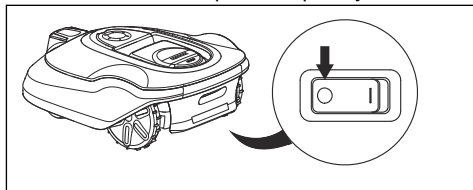

3. Výrobek přenášejte za rukojeť, s žacím kotoučem otočeným směrem od těla.



2.3.4 Údržba



VÝSTRAHA: Před prováděním jakékoli údržby musí být výrobek vypnutý. Před prováděním údržby nebo čištěním nabíjecí stanice či vodiče smyčky odpojte napájecí stanici vytažením zástrčky.

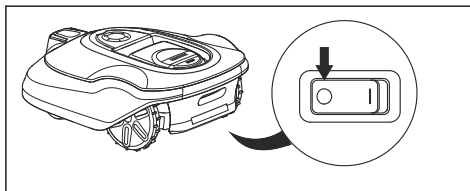

VÝSTRAHA: Před prováděním údržby nebo čištěním nabíjecí stanice či vodiče smyčky odpojte napájecí stanici vytažením zástrčky.



VAROVÁNÍ: K čištění výrobku nepoužívejte vysokotlaký čistič ani tekoucí vodu. K čištění nepoužívejte rozpouštědla.

Výrobek jednou týdně zkontrolujte a vyměňte všechny poškozené nebo opotřebované části. Další informace jsou uvedeny v části *Údržba na strani 35*.

2.3.5 Za bouřky

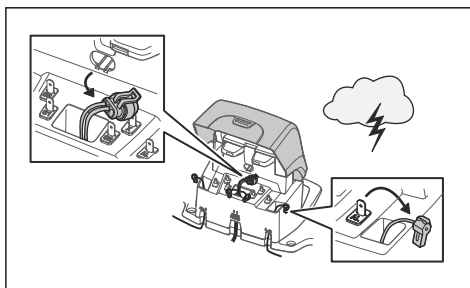

Aby se snížilo nebezpečí poškození elektrických komponent výrobku a nabíjecí stanice, doporučujeme v případě hrozící bouřky odpojit veškerá zapojení nabíjecí stanice (zdroj napájení, ohraničující vodič a naváděcí vodič).

1. Označte vodiče, aby se usnadnilo opětovné připojení. Konektory nabíjecí stanice jsou označeny AR, AL a G1.
2. Odpojte všechny připojené vodiče a zdroj napájení.
3. Pokud již bouřka nehrozí, připojte všechny vodiče a zdroj napájení. Je důležité je všechny zapojit správně.

3 Instalace

3.1 Úvod – instalace



VÝSTRAHA: Než začnete instalovat výrobek, přečtěte si pozorně kapitolu o bezpečnosti.



VAROVÁNÍ: Používejte originální náhradní díly a instalační materiál.

Povšimněte si: Další informace o instalaci naleznete v části www.gardena.com.

3.2 Hlavní součásti instalace

Instalace zahrnuje následující součásti:

- Robotická sekačka, která seče trávník automaticky.
- Nabíjecí stanice, která má 3 funkce:
 - Vysílá řídicí signály podél ohraničujícího vodiče.
 - Vysílá řídicí signály podél naváděcího vodiče, aby jej mohl výrobek sledovat do určitých odlehklých oblastí zahrady a najít cestu zpět do nabíjecí stanice.
 - Nabíjí výrobek.
- Napájecí jednotka, která je připojena k nabíjecí stanici a elektrické zásuvce o napětí 100–240 V.
- Vodič smyčky, který je položený kolem pracovní oblasti a kolem objektů a rostlin, do nichž nesmí výrobek najet. Vodič smyčky se používá jako ohraničující vodič a naváděcí vodič.

3.3 Obecné přípravné práce



VAROVÁNÍ: Prohlubně v trávníku naplněné vodou mohou způsobit poškození výrobku.

Povšimněte si: Před zahájením instalace si přečtěte celou kapitolu věnovanou instalaci. Provedení instalace ovlivňuje fungování výrobku. Proto je potřeba instalaci pečlivě napláňovat.

- Vytvořte si plánec pracovní oblasti a zaznamenejte všechny překážky. Zjednoduší vám to určení ideální polohy nabíjecí stanice, ohraničujícího vodiče a naváděcího vodiče.
- Vyznačte si na plánu, kam chcete umístit nabíjecí stanici, ohraničující vodič a naváděcí vodič.
- Vyznačte si na plánu, kde se připojí naváděcí vodič k ohraničujícímu vodiči. Další informace naleznete v části *Instalace naváděcího vodiče na straní 22*.
- Vyplňte díry v trávníku.
- Před instalací výrobku posečte trávu. Zajistěte, aby byla tráva vysoká maximálně 10 cm (3.9 in).

Povšimněte si: V prvních týdnech po instalaci může být vnímaná hladina zvuku při sečení trávy vyšší, než jste očekávali. Pokud bude výrobek pravidelně sekat trávu, po určité době se vnímaná hladina hluku velmi sníží.

3.4 Před instalací vodičů

Můžete zvolit, zda chcete připojit vodiče pomocí kolíků nebo je zakopat. Pro stejnou pracovní oblast můžete použít 2 postupy.



VAROVÁNÍ: Používáte-li v pracovní oblasti odmechovač, zakopajte ohraničující vodič a naváděcí vodič do země, aby nedošlo k jejich poškození.

3.4.1 Kontrola umístění nabíjecí stanice

- Před nabíjecí stanicí nechte minimálně 3 m (5 ft) volného místa. Další informace jsou uvedeny v části *Kontrola umístění naváděcího vodiče na straní 19*.
- Od středu nabíjecí stanice napravo a nalevo nechte minimálně 150 cm (60 in) volného místa.
- Umístěte nabíjecí stanici do blízkosti elektrické zásuvky.
- Umístěte nabíjecí stanici na rovný povrch.
- Základní deska nabíjecí stanice nesmí být ohnutá.

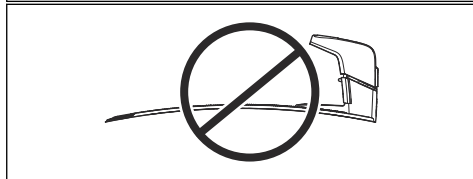
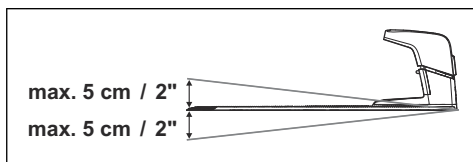

- Umístěte nabíjecí stanici do spodní části pracovní oblasti.
- Umístěte nabíjecí stanici do oblasti, kde bude chráněná před sluncem.
- Je-li nabíjecí stanice instalována na ostrůvku, je třeba připojit k ostrůvku naváděcí vodič. Další informace jsou uvedeny v části *Vytvoření ostrůvku na straně 18*.

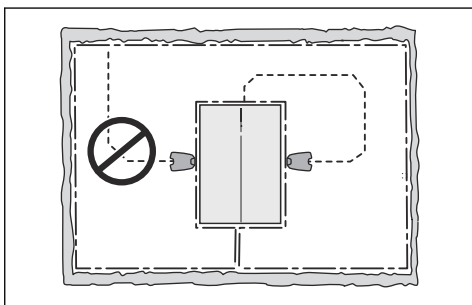

3.4.2 Kontrola umístění zdroje napájení



VÝSTRAHA: Nezkracujte ani neprodlužujte nízkonapěťový kabel. Hrozí nebezpečí úrazu elektrickým proudem.



VAROVÁNÍ: Zajistěte, aby břity na výrobku nepřesecky nízkonapěťový kabel.



VAROVÁNÍ: Nízkonapěťový kabel nestáčejte do cívky a neinstalujte jej pod desku nabíjecí stanice. Stočení do cívky způsobuje rušení signálu z nabíjecí stanice.



- Umístěte zdroj napájení na místo se stříškou a ochranou proti slunci a dešti.
- Umístěte zdroj napájení na místo s dobrým prouděním vzduchu.
- K připojení zdroje napájení k elektrické zásuvce použijte proudový chránič.

Nízkonapěťové kabely různých délek jsou k dispozici jako příslušenství.

3.4.3 Kontrola umístění ohraničujícího vodiče



VAROVÁNÍ: Mezi ohraničujícím vodičem a vodními tělesy, svahy, srázy či veřejnými cestami se musí nacházet překážka vysoká alespoň 15 cm (6 in). Zabrání se tím poškození výrobku.



VAROVÁNÍ: Nenechte výrobek pracovat na štěrku.



VAROVÁNÍ: Při instalaci ohraničujícího vodiče nevytvářejte ostré záhyby.



VAROVÁNÍ: Aby mohl výrobek pracovat ohleduplně bez hluku, izolujte všechny překážky, jako jsou stromy, kořeny a kameny.

Ohraničující vodič je třeba umístit jako smyčku kolem pracovní oblasti. Senzory ve výrobku rozpoznají, když se výrobek přiblíží k ohraničujícímu vodiči a výrobek poté zvolí jiný směr. Všechny části pracovní oblasti se musí nacházet maximálně 35 m (115 ft) od ohraničujícího vodiče.

Pro usnadnění spojení mezi naváděcím a ohraničujícím vodičem doporučujeme vytvořit očko, do kterého se připojí naváděcí vodič. Vytvořte na ohraničujícím vodiči očko velké přibližně 20 cm (8 in).

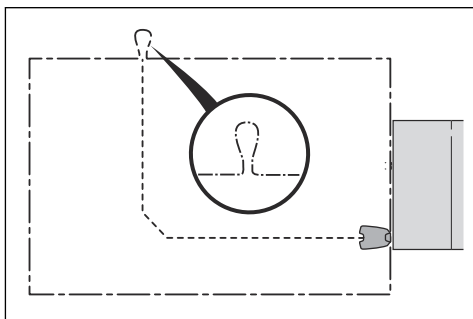

Povšimněte si: Před instalací ohraničujícího a naváděcího vodiče si načrtněte plánek pracovní oblasti.

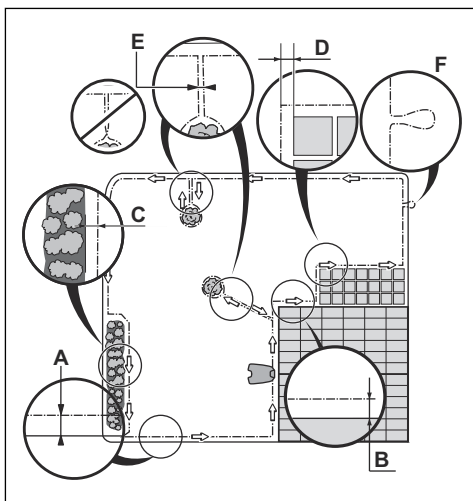

- Umístěte ohraničující vodič kolem celé pracovní oblasti (A). Přizpůsobte vzdálenost mezi ohraničujícím vodičem a překážkami.
- Umístěte ohraničující vodič 35 cm (14 in) (B) od překážky, která je vyšší než 5 cm (2 in).

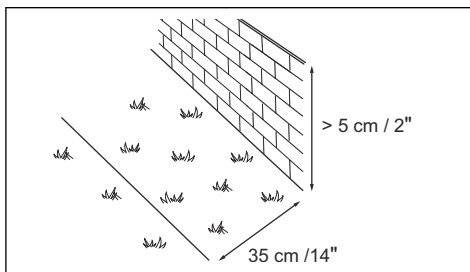

- Umístěte ohraničující vodič 30 cm (12 in) (C) od překážky, která je vysoká 1-5 cm (0.4-2 in).

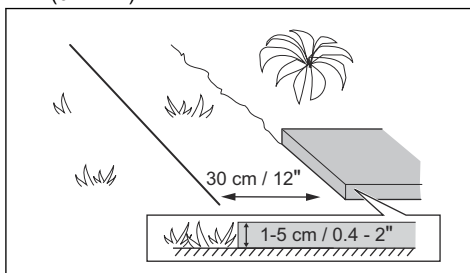

- Umístěte ohraničující vodič 10 cm (4 in) (D) od překážky, která je nižší než 1 cm (0.4 in).

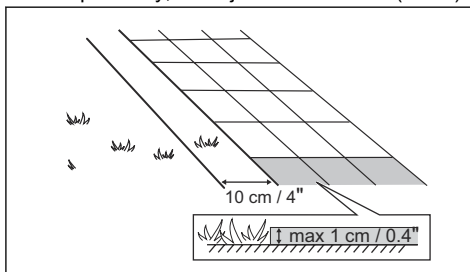

- Pokud máte cestičku vydlážděnou kameny, která je ve stejné úrovni s trávníkem, umístěte ohraničující vodič pod kamennou dlažbu.

Povšimněte si: Pokud je kamenná dlažba široká minimálně 30 cm (12 in), použijte tovární nastavení pro funkci *Jeď přes vodič*, aby se posekala veškerá tráva vedle kamenné dlažby. Další informace jsou uvedeny v části *Nastavení funkce Jeď přes vodič na straně 28*.

- Pokud vytvoříte ostrůvek, položte ohraničující vodič směrem k ostrůvku a od ostrůvku vedle sebe (E). Vodiče upevněte

stejným kolíkem. Další informace jsou uvedeny v části *Vytvoření ostrůvku na straní 18*.

- Vytvořte očko (F) v místě, kde má být naváděcí vodič připojen k ohraničujícímu vodiči.

3.4.3.1 Instalace ohraničujícího vodiče na svahu

Výrobek dokáže pracovat na svazích s 35% sklonem. Svahy s větším sklonem je potřeba izolovat pomocí ohraničujícího vodiče. Sklon (%) se počítá jako výška na m. Příklad: 10 cm / 100 cm = 10%.

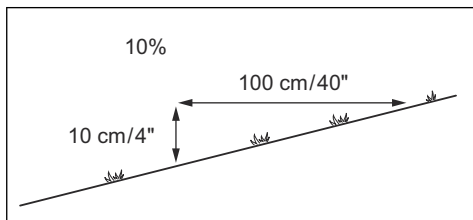

- Na svazích se sklonem větším než 35% uvnitř pracovní oblasti izolujte svah pomocí ohraničujícího vodiče.
- Na svazích se sklonem větším než 15% podél vnějšího okraje trávníku umístěte ohraničující vodič 20 cm (8 palců) (A) od okraje.

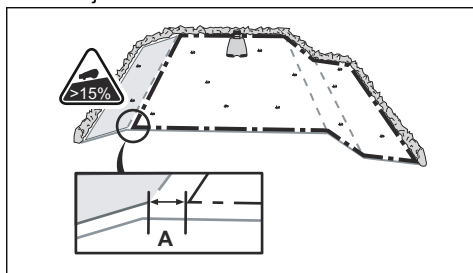

- Na svazích vedle veřejných cest umístěte podél vnějšího okraje překážku vysokou alespoň 15 cm (6 in). Jako překážku můžete použít zeď nebo plot.

3.4.3.2 Průchody

Průchod je část vymezená po obou stranách ohraničujícího vodiče, která spojuje 2 části pracovní oblasti. Vzdálenost mezi ohraničujícími vodiči na obou stranách průchodu musí být minimálně 60 cm (24 in).

Povšimněte si: Pokud je průchod užší než 2 m (6.5 ft), instalujte skrze průchod naváděcí vodič.

Minimální vzdálenost mezi naváděcím a ohraničujícím vodičem je 30 cm (12 in). Výrobek vždy jezdí vlevo od naváděcího vodiče z pohledu směrem k nabíjecí stanici. Doporučuje se, aby vlevo od naváděcího vodiče (A) bylo co nejvíce volného místa.

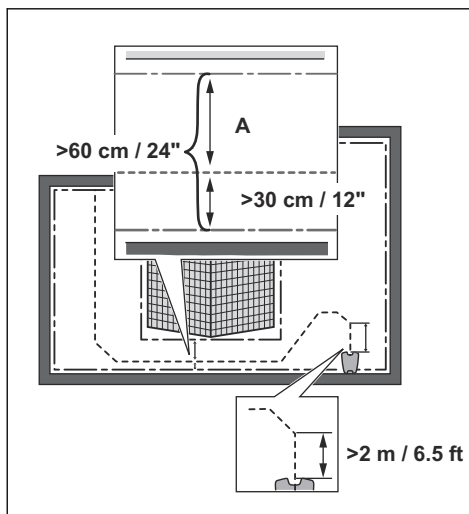

3.4.3.3 Vytvoření ostrůvku



VAROVÁNÍ: Nepokládejte část ohraničujícího vodiče přes druhou část. Části ohraničujícího vodiče musí být rovnoběžně vedle sebe.



VAROVÁNÍ: Nepokládejte naváděcí vodič přes ohraničující vodič.



VAROVÁNÍ: Izolujte nebo odstraňte překážky, které jsou menší než 15 cm (5.9 in). Izolujte nebo odstraňte mírně svažité překážky, jako jsou například kameny, stromy či kořeny. Zabráňte tak poškození břítů výrobku.

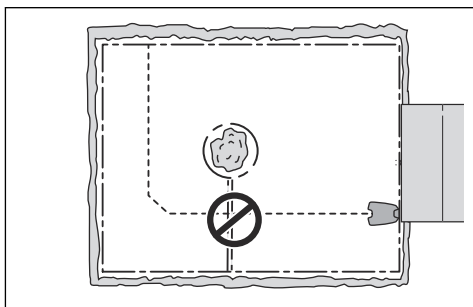

Chcete-li vytvořit ostrůvek, izolujte plochy v pracovní oblasti pomocí ohraničujícího vodiče. Doporučujeme izolovat všechny pevné objekty v pracovní oblasti.

Některé překážky jsou odolné vůči nárazům, například stromy nebo keře, které jsou vyšší než 15 cm (5.9 in). Výrobek narazí do překážky a rozjede se jiným směrem.

- Umístíte ohraničující vodič ke zvolenému místu a kolem něj a vytvoříte tak ostrůvek.
- Umístíte 2 části ohraničujícího vodiče vedoucí k ostrůvku a zpět blízko vedle sebe. Výrobek tak pojede přes vodič.
- Tyto 2 části ohraničujícího vodiče upevníte stejným kolíkem.

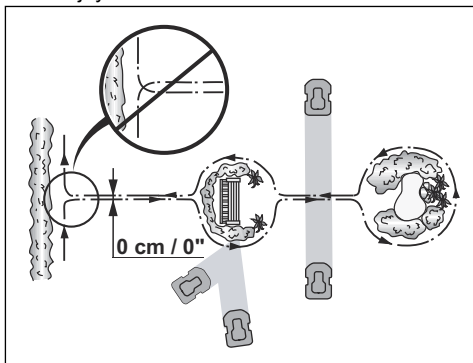

3.4.3.4 Vytvoření vedlejší plochy

Pokud má pracovní oblast 2 plochy, které nejsou spojeny průchodem, vytvořte vedlejší plochu (B). Pracovní oblast s nabíjecí stanicí je hlavní plocha (A).

Povšimněte si: Výrobek je nutné ručně přemísťovat mezi hlavní a vedlejší plochou.

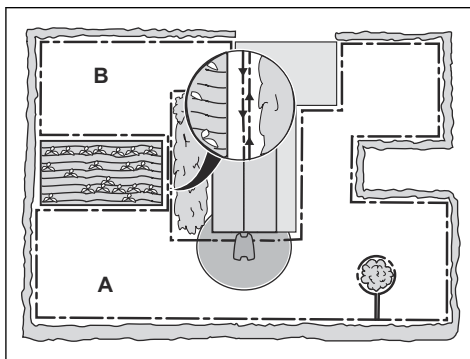

- Umístíte ohraničující vodič kolem vedlejší plochy (B) a vytvoříte tak ostrůvek. Další informace naleznete v části *Vytvoření ostrůvku na strani 18*.

Povšimněte si: Ohraničující vodič musí být veden jako 1 smyčka kolem celé pracovní oblasti (A + B).

Povšimněte si: Při sečení trávniku na vedlejší ploše je nutné zvolit režim *Vedlejší plocha*. Další informace naleznete v části *Provozní režim Start na strani 32*.

3.4.4 Kontrola umístění naváděcího vodiče

- Umístíte naváděcí vodič v linii minimálně 2 m (6.5 ft) před nabíjecí stanicí.
- Zajistíte vlevo od naváděcího vodiče dostatek volného místa (při pohledu směrem k nabíjecí stanicí). Další informace naleznete v části *Naváděcí koridor na strani 28*.
- Umístíte naváděcí vodič minimálně 30 cm (12 ft) od ohraničujícího vodiče.
- Při instalaci naváděcího vodiče nevytvářejte ostré záhyby.

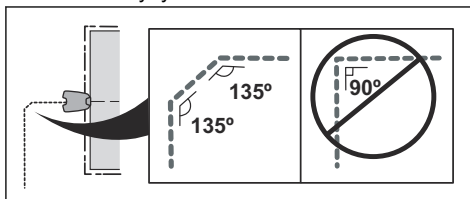

- Pokud je pracovní oblast ve svahu, umístíte naváděcí vodič šikmo přes svah.

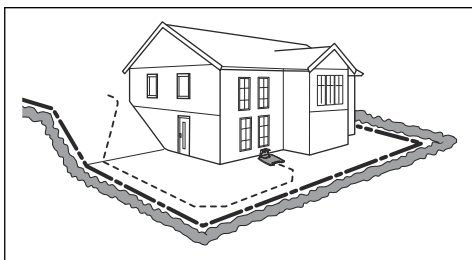

3.4.5 Příklad pracovních oblastí

- Pokud je nabíjecí stanice umístěna v malém prostoru (A), zkontrolujte, zda je vzdálenost k ohraničujícímu vodiči minimálně 3 m (10 ft) před nabíjecí stanicí.
- Pokud je pracovní oblastí průchod (B) bez instalovaného naváděcího vodiče, minimální vzdálenost mezi ohraničujícími vodiči musí být 2 m (6.5 ft). Když je v průchodu nainstalovaný naváděcí vodič, minimální vzdálenost mezi ohraničujícími vodiči je 60 cm (24 in).
- Pokud má pracovní oblast plochy, které jsou propojeny úzkým průchodem (B), můžete výrobek nastavit tak, aby nejprve sledoval a poté po určité vzdálenosti (C) opustil naváděcí vodič. Informace o změně nastavení naleznete v části *Pokrytí travnaté plochy na strani 26*.
- Pokud pracovní oblast obsahuje vedlejší plochu (D), vyhledejte informace v části *Vytvoření vedlejší plochy na strani 19*. Umístěte výrobek na vedlejší plochu a vyberte režim *Vedlejší plocha*.

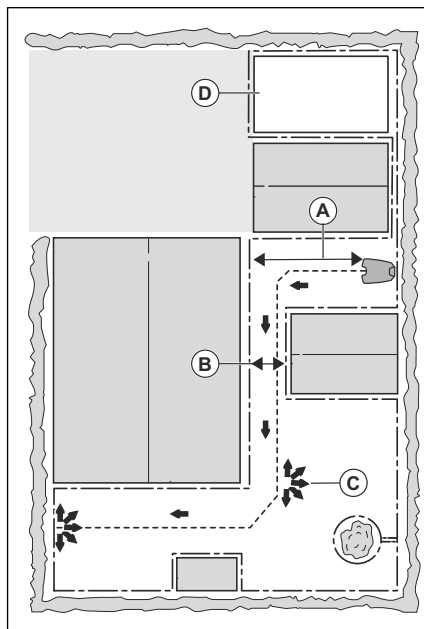

3.5 Instalace výrobku

3.5.1 Instalační nástroje

- Kladívko nebo gumová palička: Pro zjednodušení umísťování kolíků do země.
- Rýč nebo lopata: Pro zakopání ohraničujícího vodiče.
- Kombinované kleště: Pro stříhání ohraničujícího vodiče a stisknutí konektorů k sobě.
- Siko kleště: Pro stisknutí spojek k sobě.

3.5.2 Instalace nabíjecí stanice



VÝSTRAHA: Dodržujte národní předpisy ohledně elektrické bezpečnosti.



VÝSTRAHA: Výrobek je možné používat pouze s napájecí jednotkou dodávanou společností GARDENA.



VÝSTRAHA: Neinstalujte napájecí zdroj do výšky, kde hrozí riziko zasažení vodou. Neinstalujte zdroj napájení na zem.



VÝSTRAHA: Neumíst'ujte zdroj napájení do pouzdra. Kondenzovaná voda může poškodit zdroj napájení a zvýšit riziko úrazu elektrickým proudem.



VÝSTRAHA: Nebezpečí úrazu elektrickým proudem. Zdroj napájení zapojte pouze do elektrické zásuvky s proudovým chráničem (RCD). Platí pro USA/Kanadu. Pokud je napájecí zdroj instalován venku: Nebezpečí úrazu elektrickým proudem. Zapojte pouze do zásuvky s proudovým chráničem třídy A (RCD) s vodotěsným pouzdem s vloženým nebo vyjmutým uzávěrem.



VAROVÁNÍ: Je zakázáno dělat do desky nabíjecí stanice další otvory.



VAROVÁNÍ: Nepokládejte nohy na základní desku nabíjecí stanice.



VÝSTRAHA: Napájecí kabel a prodlužovací kabel musí být mimo pracovní oblast, aby nedošlo k poškození kabelů.

Při připojení zdroje napájení používejte výhradně zásuvku připojenou k proudovému chrániči (RCD).

1. Přečtete si pokyny k umístění nabíjecí stanice a ujistěte se, že jim rozumíte. Další informace jsou uvedeny v části *Kontrola umístění nabíjecí stanice na strani 15*.
2. Umístěte nabíjecí stanici na vybrané místo.

Povšimněte si: Nabíjecí stanici upevněte k zemi pomocí přiložených šroubů až po instalaci naváděcího vodiče. Další informace

jsou uvedeny v části *Instalace naváděcího vodiče na strani 22*.

3. Připojte nízkonapěťový kabel k nabíjecí stanici.
4. Umístěte zdroj napájení do minimální výšky 30 cm (12 in).

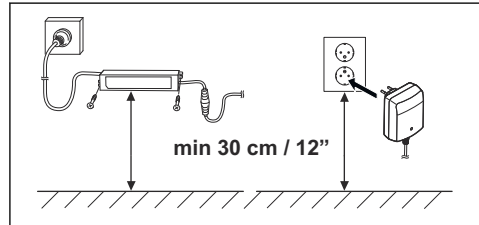

5. Připojte napájecí kabel k zásuvce 100–240 V.

Povšimněte si: Po připojení nabíjecí stanice je možné nabíjet výrobek. Umístěte výrobek do nabíjecí stanice, zatímco budete pokládat ohraničující a naváděcí vodič. Zapněte výrobek. Další informace jsou uvedeny v části *Hlavní spínač na strani 32*. Než přejdete k dalším nastavením výrobku, dokončete nejprve instalaci.

6. Připevněte nízkonapěťový kabel k zemi pomocí kolíků nebo kabel zakopejte. Viz *Instalace vodiče na místo pomocí kolíků na strani 22* nebo *Zakopání ohraničujícího nebo naváděcího vodiče na strani 23*.
7. Po dokončení instalace ohraničujícího a naváděcího vodiče připojte vodiče k nabíjecí stanici. Viz část *Instalace ohraničujícího vodiče na strani 21* a *Instalace naváděcího vodiče na strani 22*.
8. Po instalaci naváděcího vodiče připojte nabíjecí stanici k zemi pomocí přiložených šroubů. Další informace jsou uvedeny v části *Instalace naváděcího vodiče na strani 22*.

3.5.3 Instalace ohraničujícího vodiče



VAROVÁNÍ: Nestácejte přebytečný kabel do cívky. Cívka způsobuje rušení s výrobkem.

1. Umístěte ohraničující vodič kolem celé pracovní oblasti. Začněte a dokončete instalaci za nabíjecí stanicí.

- Otevřete konektor a umístěte do něj ohraničující vodič.

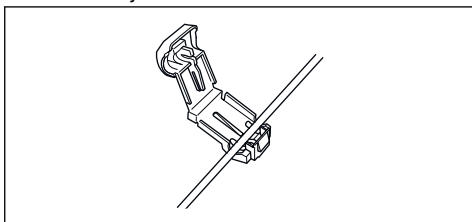

- Uzavřete konektor pomocí kleští.

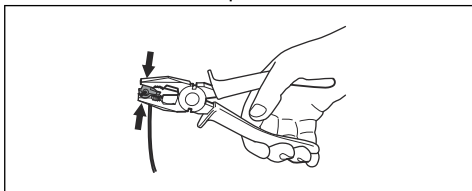

- Přestříhnete ohraničující vodič 1-2 cm (0.4-0.8 in) nad každým konektorem.
- Zatlačte pravý konektor na kovový kolík na nabíjecí stanici se značkou „AR“.
- Zatlačte levý konektor na kovový kolík na nabíjecí stanici se značkou „AL“.

3.5.4 Instalace naváděcího vodiče



VAROVÁNÍ: Smotání konců vodiče nebo použití svorkovnice izolované izolační páskou není dostatečný spoj přerušného vodiče. Vlhká půda může způsobit zoxídování vodiče a po jisté době přerušit obvod.

- Otevřete konektor a umístěte do něj vodič.
- Uzavřete konektor pomocí kleští.
- Přestříhnete naváděcí vodič 1-2 cm (0.4-0.8 in) nad každým konektorem.
- Zatlačte naváděcí vodič do otvoru v desce nabíjecí stanice.
- Zatlačte konektor na kovový kolík na nabíjecí stanici se značkou „Guide“.
- Odpojte nabíjecí stanici od elektrické zásuvky.
- Umístěte konec naváděcího vodiče na očko na ohraničujícím vodiči.
- Přestříhnete ohraničující vodič pomocí štípacích kleští.

- Připojte naváděcí vodič k ohraničujícímu vodiči pomocí spojky.

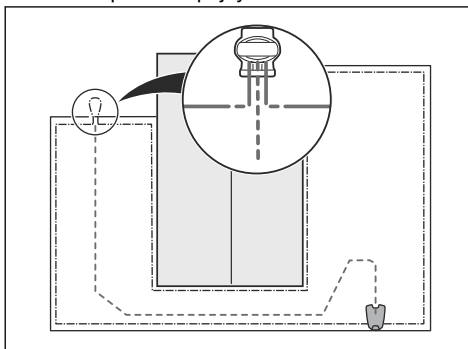

- Vložte 2 konce ohraničujícího vodiče a konec naváděcího vodiče do spojky.

Povšimněte si: Zkontrolujte, zda vidíte konce vodičů přes průhlednou část spojky.

- Stlačte kryt spojky pomocí siko kleští, čímž upevníte vodiče ve spojce.

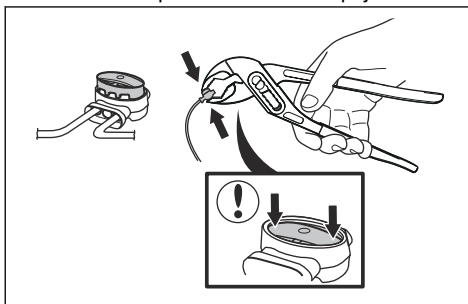

- Pomocí kolíků připevněte naváděcí vodič k zemi nebo jej zakopejte. Viz *Instalace vodiče na místo pomocí kolíků na strani 22* nebo *Zakopání ohraničujícího nebo naváděcího vodiče na strani 23*.
- Zapojte nabíjecí stanici do elektrické zásuvky.

3.6 Instalace vodiče na místo pomocí kolíků



VAROVÁNÍ: Ujistěte se, že kolíky přidržují ohraničující a naváděcí vodič na zemi.



VAROVÁNÍ: Při příliš nízkém sečení trávy velmi brzy po instalaci může dojít k poškození izolace vodiče. Poškození izolace vyvolá přerušeni až za několik týdnů nebo měsíců.

1. Umístěte ohraničující a naváděcí vodič na zem.
2. Umístěte kolíky ve vzdálenosti maximálně 75 cm (30 in) od sebe.
3. Zatlučte kolíky do země kladívkem nebo plastovou paličkou.

Povšimněte si: Po několika týdnech vodič zaroste trávou a nebude vidět.

3.7 Zakopání ohraničujícího nebo naváděcího vodiče

- Vytvořte drážku v zemi pomocí rýče nebo lopaty.
- Umístěte ohraničující nebo naváděcí vodič 1-20 cm (0.4-8 in) do země.

3.8 Prodloužení ohraničujícího nebo naváděcího vodiče

Povšimněte si: Prodlužte ohraničující nebo naváděcí vodič, pokud je příliš krátký pro pracovní oblast. Použijte originální náhradní díly, například spojky.

1. Odpojte nabíjecí stanici od elektrické zásuvky.
2. Přestříhnete ohraničující nebo naváděcí vodič štípacími kleštěmi v místě, kde je nutné instalovat prodloužení.
3. Přidejte vodič, pokud je nutné instalovat prodloužení.
4. Umístěte ohraničující nebo naváděcí vodič do správné polohy.
5. Umístěte konce vodiče do spojky.

Povšimněte si: Ujistěte se, že vidíte konce ohraničujícího nebo naváděcího vodiče přes průhlednou část spojky.

6. Stlačte kryt spojky pomocí siko kleští, čímž upevníte vodiče ve spojce.

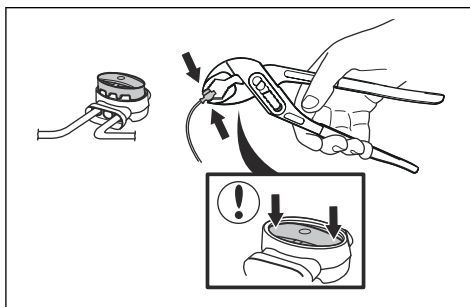

7. Zajištěte ohraničující nebo naváděcí vodič do správné polohy pomocí kolíků.
8. Zapojte nabíjecí stanici do elektrické zásuvky.

3.9 Po instalaci výrobku

3.9.1 Vizuální kontrola nabíjecí stanice

1. Zkontrolujte, zda kontrolka LED na nabíjecí stanici svítí zeleně.

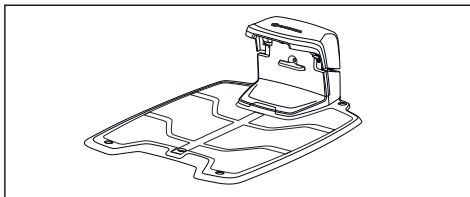

2. Pokud kontrolka LED nesvítí zeleně, zkontrolujte instalaci. Viz část *Kontrolka nabíjecí stanice na strani 44* a *Instalace nabíjecí stanice na strani 20*.

3.9.2 Základní nastavení

Před prvním uvedením výrobku do provozu je nutné provést základní nastavení.

1. Umístěte výrobek do nabíjecí stanice.
2. Zapněte výrobek.
3. Stiskněte tlačítka **se šípkami** a tlačítko **OK**. Vyberte jazyk, zemi, datum, čas a nastavte PIN kód.

Povšimněte si: U některých modelů je nutné před výběrem osobního PIN kódu zadat tovární PIN kód. Jako PIN kód není možné použít 0000.

4. Stiskněte tlačítko **Start** a zavřete víko, aby bylo možné zahájit kalibraci výrobku.

Povšimněte si: Pokud je baterie příliš slabá, je třeba před zahájením kalibrace baterii zcela nabít. Další informace jsou uvedeny v části *Kalibrace na strani 24*.

Povšimněte si: Svůj PIN kód si poznamenejte. Další informace jsou uvedeny v části *Úvod na strani 3*.

3.9.3 Kalibrace

Proces kalibrace je automatický. Po provedení základních nastavení se během kalibrace některých nastavení výrobek vzdálí od nabíjecí stanice a zastaví se. Po dokončení kalibrace začne výrobek sekat.

3.10 Nastavení výrobku

K nastavení všech nastavení výrobku použijte ovládací panel. Ovládací panel je vybaven displejem a klávesnicí. Všechny funkce jsou přístupné prostřednictvím nabídek. Funkce mají tovarní nastavení, která lze použít pro většinu pracovních oblastí. Je možné však nastavení přizpůsobit podmínkám jednotlivých pracovních oblastí.

3.10.1 Struktura nabídky

Hlavní menu obsahuje následující položky:

- *Plán*
- *SensorControl*
- *smart system* (pouze pro smart SILENO+)
- *Nastavení*
- *Instalace*
- *Zabezpečení*

Viz část *Přehled struktury menu 1 na strani 7* a *Přehled struktury menu 2 na strani 8*.

3.10.2 Přístup do menu

1. Stiskněte tlačítko **STOP**.
2. Pomocí tlačítek **s čísly** a tlačítka **OK** zadejte PIN kód.
3. Stiskněte tlačítko **MENU**.

3.10.3 Plán



Povšimněte si: Chcete-li dosáhnout co nejlepších výsledků, trávnik by neměl být sečen příliš často. Když necháte výrobek pracovat příliš často, trávnik může vypadat polehlý. Výrobek se také zbytečně opotřebovává.

3.10.3.1 Nastavení plánu

1. Proveďte kroky 1–3 uvedené v části *Přístup do menu na strani 24*.
2. Použijte tlačítka **se šipkami** a tlačítko **OK** k pohybu ve struktuře menu *Plán > Přehled*.
3. Pomocí tlačítek **se šipkami** a tlačítka **OK** vyberte den.
4. Pomocí tlačítka **se šipkou vpravo** zvolte období.
5. Stiskněte tlačítko **OK**.
6. Vypočtete vhodné provozní hodiny. Další informace jsou uvedeny v části *Výpočet vhodných provozních hodin na strani 24*.
7. Zadejte čas pomocí tlačítek **s čísly**. Výrobek může každý den sekat trávu 1 nebo 2 období.

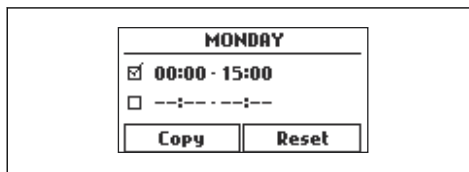

8. Pokud nechcete, aby výrobek sekal určitý den, zrušte zaškrtnutí políčka vedle 2 časových období.

3.10.3.2 Výpočet vhodných provozních hodin

Pokud je pracovní oblast menší než maximální kapacita výrobku, je třeba pomocí plánu minimalizovat opotřebení trávniku a výrobku.

1. Vypočítejte velikost trávniku v m² (ft²).
2. Vydělte plochu trávniku v m² (ft²) přibližnou denní provozní kapacitou. Viz níže uvedená tabulka.
3. Výsledek se rovná počtu hodin. Tuto dobu musí výrobek sekat každý den. Počet hodin zahrnuje dobu sečení, hledání i nabíjení.

Povšimněte si: Denní provozní kapacita je přibližná a závisí na vestavěném klidovém období. Další informace jsou uvedeny v části *Plán a pohotovostní režim na strani 33.*

Pracovní kapacita výrobku	Přibližná denní provozní kapacita, m ² /h / ft ² /h
2000 m ² / 21500 ft ²	83 / 890
1600 m ² / 17200 ft ²	70 / 750

Příklad: Trávník s plochou 1000 m² (10800 ft²), sečení s modelem SILENO+ specifikovaným pro 2000 m².

1000 m² / 83 ≈ 12 h.

10800 ft² / 890 ≈ 12 h.

Dny/týden	h/den	Doporučené nastavení plánu
7	12	07:00-19:00 / 7 am-7 pm

3.10.3.3 Kopírování nastavení plánu

1. Proveďte kroky 1–3 uvedené v části *Přístup do menu na strani 24.*
2. Použijte tlačítka **se šipkami** a tlačítko **OK** k pohybu ve struktuře menu *Plán > Přehled > Kopírovat.*
3. Pomocí tlačítek **se šipkami** a tlačítka **OK** zkopírujte nastavení plánu. Můžete kopírovat nastavení plánu den po dni nebo pro celý týden.

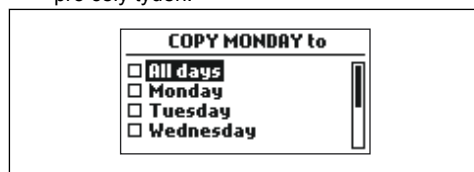

3.10.3.4 Resetování nastavení plánu

Můžete odebrat všechna nastavení plánu a použít tovární nastavení.

1. Proveďte kroky 1–3 uvedené v části *Přístup do menu na strani 24.*
2. Použijte tlačítka **se šipkami** a tlačítko **OK** k pohybu ve struktuře menu *Plán > Přehled > Reset.*

- a) Stisknutím tlačítek **se šipkami** vyberte *Tento den*, aby se resetoval pouze aktuální den na tovární nastavení.
- b) Stisknutím tlačítek **se šipkami** vyberte *Celý týden* resetujete všechna nastavení plánu na tovární nastavení.

3. Stiskněte tlačítko **OK**.

3.10.4 SensorControl



Funkce *SensorControl* automaticky upravuje dobu sečení podle růstu trávy. Výrobek nemůže být v provozu déle, než je nastaveno v nastavení plánu.

Povšimněte si: Při použití funkce *SensorControl* doporučujeme umožnit funkci *SensorControl* maximální možnou provozní dobu. Neomezujte plán více, než je nutné.

První provoz v daný den je nastaven v nastavení plánu. Výrobek vždy dokončí 1 cyklus sečení a potom funkce *SensorControl* zvolí, zda bude výrobek pokračovat v činnosti či nikoli.

Povšimněte si: Funkce *SensorControl* se resetuje v případě, že výrobek nebude v provozu déle než 50 hodin, nebo po *resetování všech uživatelských nastavení*. Pokud *resetujete nastavení plánu*, funkce *SensorControl* se nezmění.

3.10.4.1 Nastavení funkce SensorControl

1. Proveďte kroky 1–3 uvedené v části *Přístup do menu na strani 24.*
2. Použijte tlačítka **se šipkami** a tlačítko **OK** k pohybu ve struktuře menu *SensorControl > Použít SensorControl.*
3. Stisknutím tlačítka **OK** vyberte funkci *SensorControl.*
4. Stiskněte tlačítko **ZPĚT**.

3.10.4.2 Nastavení frekvence funkce SensorControl

Nastavte, jak často bude výrobek sekat trávu při použití funkce *SensorControl*. K dispozici jsou 3 úrovně frekvence: *Nizká*, *Střední* a *Vysoká*. Čím vyšší je frekvence, tím citlivější je výrobek

na růst trávy. To znamená, že pokud je rychlost růstu trávy vysoká, výrobek může pracovat déle.

Povšimněte si: Pokud nejsou výsledky sečení při použití funkce *SensorControl* optimální, bude možná nutné upravit nastavení plánu. Neomezujte plán více, než je nutné. Zkontrolujte také, zda je žací kotouč čistý a zda jsou břity v dobrém stavu.

1. Proveďte kroky 1–3 uvedené v části *Přístup do menu na strani 24*.
2. Použijte tlačítka **se šipkami** a tlačítko **OK** k pohybu ve struktuře menu *SensorControl > Doba sečení*.
3. Pomocí tlačítek **se šipkami** vyberte frekvenci: *Nízká, Střední* nebo *Vysoká*.
4. Stiskněte tlačítko **ZPĚT**.

3.10.5 Úroveň zabezpečení



Pro model SILENO+ jsou k dispozici 3 úrovně zabezpečení.

Funkce	Nízké	Střední	Vysoká
<i>Alarm</i>			X
<i>PIN kód</i>		X	X
<i>Časový zámek</i>	X	X	X

- *Alarm* – Alarm se spustí, pokud není PIN kód zadán do 10 sekund po stisknutí tlačítka **STOP**. Alarm se také spustí po zvednutí výrobku. Alarm se vypne po zadání PIN kódu.
- *PIN kód* – Správný PIN kód je třeba zadat, abyste získali přístup ke struktuře menu výrobku. Pokud je 5krát zadán nesprávný PIN kód, výrobek se na určitou dobu zamkne. Zámek se prodlouží každým novým nesprávným pokusem.
- *Časový zámek* – Výrobek se zamkne, pokud není PIN kód zadán během 30 dní. Chcete-li získat přístup k výrobku, zadejte PIN kód.

3.10.5.1 Nastavení úrovně zabezpečení

Vyberte 1 z úrovní zabezpečení pro váš výrobek.

1. Proveďte kroky 1–3 uvedené v části *Přístup do menu na strani 24*.
2. Použijte tlačítka **se šipkami** a tlačítko **OK** k pohybu ve struktuře menu *Nastavení > Zabezpečení > Úroveň zabezpečení*.
3. Pomocí tlačítek **se šipkami** a tlačítka **OK** vyberte úroveň zabezpečení.
4. Stiskněte tlačítko **OK**.

3.10.6 Zabezpečení – Pokročilé

3.10.6.1 Vytvoření nového signálu smyčky

Signál smyčky je náhodně vybírán, aby bylo zajištěno jedinečné spojení výrobku s nabíjecí stanicí. Ve výjimečných případech může být zapotřebí vygenerovat nový signál, např. když dvě sousední instalace mají velmi podobné signály.

1. Umístíte výrobek do nabíjecí stanice.
2. Proveďte kroky 1–3 uvedené v části *Přístup do menu na strani 24*.
3. Použijte tlačítka **se šipkami** a tlačítko **OK** k pohybu ve struktuře menu *Nastavení > Zabezpečení > Pokročilé > Nový signál smyčky*.
4. Počkejte na potvrzení, že byl vygenerován signál smyčky. Obvykle to trvá asi 10 sekund.

3.10.6.2 Změna PIN kódu

1. Proveďte kroky 1–3 uvedené v části *Přístup do menu na strani 24*.
2. Použijte tlačítka **se šipkami** a tlačítko **OK** k pohybu ve struktuře menu *Nastavení > Zabezpečení > Pokročilé > Změnit PIN kód*.
3. Zadejte nový PIN kód.
4. Stiskněte tlačítko **OK**.
5. Znovu zadejte nový PIN kód.
6. Stiskněte tlačítko **OK**.
7. Poznamenejte si nový PIN kód. Další informace naleznete v části *Úvod na strani 3*.

3.10.7 Pokrytí travnaté plochy

Pokud pracovní oblast obsahuje odlehle části trávníku, které jsou propojeny úzkými průchody, funkce *Pokrytí travnaté plochy* vám pomůže

docílit dobře posečeného trávníku ve všech částech zahrady. Aby bylo možné používat funkce, musí být nainstalován naváděcí vodič. Můžete nastavit maximálně 3 odlehle oblasti.

S funkcí *Pokrytí travnaté plochy* výrobek nejprve sleduje naváděcí vodič, poté jej po určité vzdálenosti opustí a začne sekat trávník.

Plocha A, přibližně 50 %

Plocha B, přibližně 30 %

Plocha C, přibližně 20 %

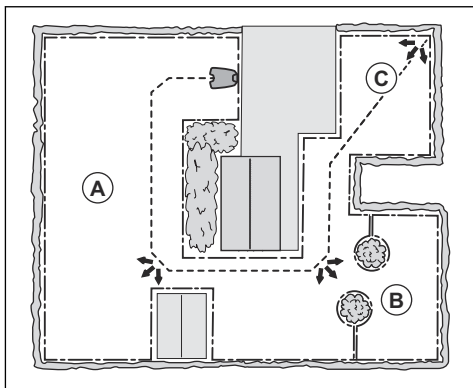

3.10.7.1 Nastavení funkce Pokrytí travnaté plochy

1. Provedte kroky 1–3 uvedené v části *Přístup do menu na strani 24*.
2. Použijte tlačítka **se šipkami** a tlačítko **OK** k pohybu ve struktuře menu *Instalace > Pokrytí travnaté plochy > Plocha 1–3*.
3. Pomocí tlačítka **se šipkou** zvolte plochu.
4. Stiskněte tlačítko **OK**.
5. Změřte vzdálenost od nabíjecí stanice k začátku plochy. Změřte naváděcí vodič. Další informace naleznete v části *Měření vzdálenosti od nabíjecí stanice na strani 27*.
6. Stisknutím tlačítek s **čísly** zvolte vzdálenost.
7. Stiskněte tlačítko **OK**.
8. Pomocí tlačítek s **čísly** vyberte procenta doby sečení. Po tuto dobu musí výrobek sekat příslušnou plochu. Procenta znázorňují procentuální část plochy ve vztahu k celkové pracovní oblasti.

- a) Změřte plochu.
- b) Vydělte změřenou plochu celkovou pracovní oblastí.
- c) Převedte výsledek na procenta.

Povšimněte si: Součet Plocha 1 až 3 musí být maximálně 100 %. Pokud je součet nižší než 100 %, výrobek někdy začne sekat u nabíjecí stanice. Další informace jsou uvedeny v části *Nastavení úhlů výjezdu na strani 28*.

9. Stiskněte tlačítko **ZPĚT**.

3.10.7.2 Zkouška funkce Pokrytí travnaté plochy

1. Umístěte výrobek do nabíjecí stanice.
2. Provedte kroky 1–3 uvedené v části *Přístup do menu na strani 24*.
3. Použijte tlačítka **se šipkami** a tlačítko **OK** k pohybu ve struktuře menu *Instalace > Pokrytí travnaté plochy > Plocha 1–3 > Více > Test*.
4. Stiskněte tlačítko **OK**.
5. Stiskněte tlačítko **START**.
6. Zavřete víko.
7. Zkontrolujte, zda je výrobek schopen nalézt danou plochu.

3.10.7.3 Měření vzdálenosti od nabíjecí stanice

1. Umístěte výrobek do nabíjecí stanice.
2. Provedte kroky 1–3 uvedené v části *Přístup do menu na strani 24*.
3. Použijte tlačítka **se šipkami** a tlačítko **OK** k pohybu ve struktuře menu *Instalace > Pokrytí travnaté plochy > Plocha 1–3 > Jak daleko?*
4. Pomocí tlačítek s **čísly** nastavte hodnotu 500 m / 540 yd jako vzdálenost.
5. Stiskněte tlačítko **OK**.
6. Použijte tlačítka **se šipkami** a tlačítko **OK** k pohybu ve struktuře menu *Nastavení > Pokrytí travnaté plochy > Plocha 1–3 > Více > Test*.
7. Stiskněte tlačítko **OK**.
8. Stiskněte tlačítko **STOP**, když je produkt ve vzdálenosti, kterou jste vybrali pro měření. Vzdálenost se zobrazí na displeji.

3.10.7.4 Vypnutí nebo zapnutí funkce Pokrytí travnaté plochy

Vypněte nebo zapněte funkci *Pokrytí travnaté plochy* pro každou plochu.

1. Provedte kroky 1–3 uvedené v části *Přístup do menu na strani 24*.
2. Použijte tlačítka **se šipkami** a tlačítko **OK** k pohybu ve struktuře menu *Instalace > Pokrytí travnaté plochy > Plocha 1–3 > Vypnout*.
3. Stiskněte tlačítko **OK**.
4. Stiskněte tlačítko **ZPĚT**.

3.10.7.5 Resetování nastavení Pokrytí travnaté plochy

U každé plochy můžete resetovat nastavení *Pokrytí travnaté plochy* a použít tovární nastavení.

1. Provedte kroky 1–3 uvedené v části *Přístup do menu na strani 24*.
2. Použijte tlačítka **se šipkami** a tlačítko **OK** k pohybu ve struktuře menu *Instalace > Pokrytí travnaté plochy > Plocha 1–3 > Více > Reset*.
3. Stiskněte tlačítko **OK**.

3.10.8 Úhel výjezdu

Pokud je součet funkce *Pokrytí travnaté plochy* nižší než 100 %, výrobek někdy začne sekat u nabíjecí stanice. Výrobek vyjíždí z nabíjecí stanice v úhlu 90° až 270°. Úhly výjezdu je možné nastavit na 1 nebo 2 sektory výjezdu.

3.10.8.1 Nastavení úhlů výjezdu

1. Provedte kroky 1–3 uvedené v části *Přístup do menu na strani 24*.
2. Použijte tlačítka **se šipkami** a tlačítko **OK** k pohybu ve struktuře menu *Instalace > Pokročilé > Úhly výjezdu > Sektor 1* nebo *Sektor 2*.
3. Pomocí tlačítek **s čísly** nastavte úhly ve stupních.
4. Stiskněte tlačítko **se šipkou** dolů.
5. Pomocí tlačítek **s čísly** vyberte, jak často má výrobek využívat každý sektor. Nastavte procenta.
6. Stiskněte tlačítko **ZPĚT**.

3.10.9 Vzdálenost při couvání

Vzdálenost při couvání způsobí, že výrobek bude couvat po nastavenou vzdálenost, než začne sekat trávník. Tovární nastavení je 60 cm / 24 ft.

3.10.9.1 Nastavení vzdálenosti při couvání

1. Provedte kroky 1–3 uvedené v části *Přístup do menu na strani 24*.
2. Použijte tlačítka **se šipkami** a tlačítko **OK** k pohybu ve struktuře menu *Instalace > Pokročilé > Vzdálenost při couvání*.
3. Pomocí tlačítek **s čísly** nastavte vzdálenost.
4. Stiskněte tlačítko **ZPĚT**.

3.10.10 Jeď přes vodič

Přední část výrobku se vždy pohybuje přes ohraničující vodič o zadanou vzdálenost předtím, než se výrobek přesune zpět do pracovní oblasti. Tovární nastavení funkce *Jeď přes vodič* je 32 cm / 12 in. Můžete vybrat vzdálenost 25–40 cm / 10–16 in.

Povšimněte si: V továrním nastavení bude výrobek sekat 11 cm / 4.3 in. přes vodič.

Povšimněte si: Pokud se změní vzdálenost funkce *Jeď přes vodič*, změní se vzdálenost podél ohraničujícího vodiče v celé pracovní oblasti.

3.10.10.1 Nastavení funkce Jeď přes vodič

1. Provedte kroky 1–3 uvedené v části *Přístup do menu na strani 24*.
2. Použijte tlačítka **se šipkami** a tlačítko **OK** k pohybu ve struktuře menu *Instalace > Pokročilé > Jeď přes vodič*.
3. Pomocí tlačítek **s čísly** nastavte vzdálenost.
4. Stiskněte tlačítko **ZPĚT**.

3.10.11 Naváděcí koridor

Naváděcí koridor je oblast vedle naváděcího vodiče, kterou výrobek používá k nalezení nabíjecí stanice. Když se výrobek pohybuje ve směru k nabíjecí stanici, vždy jede vlevo od naváděcího vodiče.

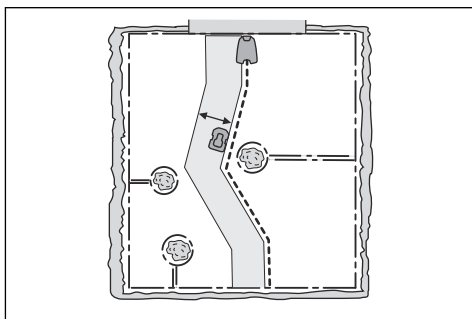

Povšimněte si: Výrobek pracuje v různých vzdálenostech od naváděcího vodiče, ale zůstává v naváděcím koridoru.

3.10.11.1 Nastavení šířky koridoru naváděcího vodiče

1. Proveďte kroky 1–3 uvedené v části *Přístup do menu na strani 24*.
2. Použijte tlačítka **se šípkami** a tlačítko **OK** k pohybu ve struktuře menu *Instalace > Pokročilé > Šířka koridoru > Naváděcí*.
3. Pomocí tlačítek **s čísly** nastavte šířku koridoru 0 až 9.
4. Stiskněte tlačítko **ZPĚT**.

Povšimněte si: Šířku koridoru nastavte co nejvyšší možnou, aby na trávníku nevznikaly pruhy.

3.10.12 ECO mód

Pokud je aktivován *ECO mód*, vypne signál v ohraničující smyčce, naváděcím vodiči a nabíjecí stanici, když je výrobek zaparkovaný nebo když se nabíjí.

Povšimněte si: *ECO mód* šetří energii a zabraňuje rušení s dalším vybavením, například se sluchadly nebo garážovými vraty.

Povšimněte si: Chcete-li spustit výrobek ručně v pracovní oblasti, stiskněte před vyjmutím výrobku z nabíjecí stanice tlačítko **STOP**. Pokud tak neučiníte, výrobek nebude možné spustit v pracovní oblasti.

3.10.12.1 Nastavení ECO módu

1. Proveďte kroky 1–3 uvedené v části *Přístup do menu na strani 24*.
2. Použijte tlačítka **se šípkami** a tlačítko **OK** k pohybu ve struktuře menu *Nastavení > ECO mód*.
3. Stisknutím tlačítka **OK** vyberte *ECO mód*.
4. Stiskněte tlačítko **ZPĚT**.

3.10.13 Obecné

V části *Obecné* můžete měnit obecná nastavení výrobku.

3.10.13.1 Nastavení času a data

1. Proveďte kroky 1–3 uvedené v části *Přístup do menu na strani 24*.
2. Použijte tlačítka **se šípkami** a tlačítko **OK** k pohybu ve struktuře menu *Nastavení > Obecné > Čas a datum*.
3. Pomocí tlačítek **s čísly** nastavte čas a poté stiskněte tlačítko **ZPĚT**.
4. Pomocí tlačítek **s čísly** nastavte datum a poté stiskněte tlačítko **ZPĚT**.
5. Pomocí tlačítek **se šípkami** nastavte formát času a poté stiskněte tlačítko **ZPĚT**.
6. Pomocí tlačítek **se šípkami** nastavte formát data a poté stiskněte tlačítko **ZPĚT**.

3.10.13.2 Nastavení jazyka

1. Proveďte kroky 1–3 uvedené v části *Přístup do menu na strani 24*.
2. Použijte tlačítka **se šípkami** a tlačítko **OK** k pohybu ve struktuře menu *Nastavení > Obecné > Jazyk*.
3. Pomocí tlačítek **se šípkami** vyberte jazyk a poté stiskněte tlačítko **ZPĚT**.

3.10.13.3 Nastavení země

1. Proveďte kroky 1–3 uvedené v části *Přístup do menu na strani 24*.
2. Použijte tlačítka **se šípkami** a tlačítko **OK** k pohybu ve struktuře menu *Nastavení > Obecné > Země*.
3. Pomocí tlačítek **se šípkami** vyberte zemi a poté stiskněte tlačítko **ZPĚT**.

3.10.13.4 Resetování všech uživatelských nastavení

1. Proveďte kroky 1–3 uvedené v části *Přístup do menu na strani 24*.

2. Použijte tlačítka **se šipkami** a tlačítko **OK** k pohybu ve struktuře menu *Nastavení > Obecné > Reset všech nastavení zákazníka*.
3. Pomocí tlačítka **se šipkou** vpravo vyberte možnost *Dokončit reset nastavení zákazníka*.
4. Po stisknutí tlačítka **OK** se všechna nastavení uživatele resetují.

Povšimněte si: Nastavení *Úroveň zabezpečení, PIN kód, Signál smyčky, Zprávy, Datum a čas, Jazyk a Země* se neresetují.

3.10.13.5 O produktu

Menu *O produktu* zobrazuje informace o výrobku, např. výrobní číslo a verze firmwaru.

3.10.14 GARDENA smart system



Pouze pro model smart SILENO+.

Povšimněte si: Ujistěte se, že je výrobek plně nainstalován v pracovní oblasti před tím, než jej spárujete s aplikací GARDENA smart system. Další informace jsou uvedeny v části *Instalace na strani 15*.

Výrobek se může připojit k mobilním zařízením s instalovanou aplikací GARDENA Smart System. Technologie GARDENA smart system umožňuje bezdrátovou komunikaci mezi vaším smart produktem a systémem GARDENA smart system.

Menu smart system výrobku umožňuje:

- Zahnout svůj produkt smart do aplikace GARDENA smart system nebo jej z ní vyloučit.
- Zkontrolovat stav bezdrátového připojení k aplikaci smart system.

Pokud je produkt smart součástí systému smart system, některá menu na displeji výrobku se deaktivují. Stále uvidíte všechna nastavení výrobku, některá z nich však bude možné změnit pouze prostřednictvím aplikace GARDENA smart system. Následující nastavení jsou v nabídce výrobku zablokována:

- Plán
- Čas a datum
- Jazyk
- Země

3.10.14.1 Nastavení možnosti Aktivovat režim zařazení

Chcete-li výrobek zahrnout do aplikace GARDENA smart system:

1. Proveďte kroky 1–3 uvedené v části *Přístup do menu na strani 24*.
2. Pomocí tlačítek **se šipkami** a tlačítka **OK** zadejte otevřete menu *smart system*.
3. Pomocí tlačítka **se šipkou doprava** a tlačítka **OK** a výběrem možnosti *Ano aktivujte režim zařazení*.
4. Pomocí tlačítek **s čísly** zadejte PIN kód a stiskněte tlačítko **OK**.
5. Na displeji výrobku se zobrazí kód zařazení.
6. Postupujte podle pokynů v aplikaci GARDENA smart system.

Vlastní propojení může trvat několik minut. Po úspěšném párování se automaticky vrátíte na úvodní obrazovku výrobku. Pokud párování z jakéhokoli důvodu selže, zkuste to znovu.

3.10.14.2 Zařazení do aplikace

Zařazení všech chytrých zařízení GARDENA se provádí prostřednictvím aplikace Smart System.

Stažení aplikace GARDENA Smart System

1. Stáhněte si aplikaci GARDENA Smart System z obchodu App Store nebo Google Play.
2. Otevřete aplikaci a zaregistrujte se jako uživatel.
3. Přihlaste se a na startovní stránce aplikace zvolte možnost *Zařadit zařízení*.
4. Postupujte podle pokynů v aplikaci.

Povšimněte si: Funkce smart gateway vyžaduje připojení k internetu pro zahrnutí výrobku do aplikace.

3.10.14.3 Výběr možnosti Odebrat zařízení

Pokud odeberete zařízení, bude ukončena komunikace mezi výrobkem a systémem GARDENA smart system.

1. Proved'te kroky 1–3 uvedené v části *Přístup do menu na stráni 24.*
2. Použijte tlačítka **se šipkami** a tlačítko **OK** k pohybu ve struktuře menu *smart system > Odebrat zařízení.*
3. Stiskněte tlačítko **OK**.

Povšimněte si: Výrobek je nutno ze seznamu výrobků v aplikaci GARDENA smart system odstranit ručně.

3.10.14.4 Kontrola stavu technologie GARDENA smart system

Když je výrobek připojen k bráně smart system gateway, můžete zkontrolovat stav připojení.

1. Proved'te kroky 1–3 uvedené v části *Přístup do menu na stráni 24.*
2. Použijte tlačítka **se šipkami** a tlačítko **OK** k pohybu ve struktuře menu *smart system > Stav.*

Povšimněte si: *Stav* je buď připojeno *Ano* nebo nepřipojeno *Ne*. *Síla signálu* je buď *Dobrá*, *Slabá* nebo *Špatná*. Abyste dosáhli nejlepšího výkonu systému smart system, umístěte nabíjecí stanici na místo s hodnotou *Síla signálu – Dobrý*.

4 Provoz

4.1 Hlavní spínač



VÝSTRAHA: Před spuštěním výrobku si pozorně přečtete bezpečnostní pokyny.



VÝSTRAHA: Ruce a nohy udržujte mimo dosah rotujících břitů. Když je spuštěný motor břitů, nedávejte ruce a nohy do blízkosti výrobku nebo pod něj.



VÝSTRAHA: Výrobek nepoužívejte, pokud jsou v pracovní oblasti osoby, zejména děti nebo zvířata.

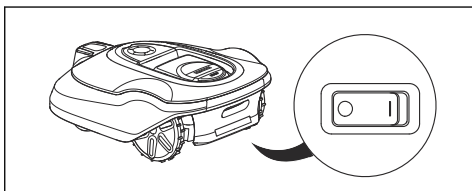

- Nastavením **hlavního spínače** do polohy **1** výrobek spustíte.
- Pokud výrobek nebudete používat nebo jej budete chtít podrobit kontrole či údržbě, nastavte **hlavní spínač** do polohy **0**.

4.2 Spuštění výrobku

1. Stisknutím tlačítka **STOP** otevřete víko.
2. Nastavte **hlavní spínač** do polohy **1**.
3. Zadejte PIN kód.
4. Stiskněte tlačítko **START**.
5. Vyberte požadovaný provozní režim a potvrďte jej tlačítkem **OK**. Další informace naleznete v části *Provozní režim Start* na straně 32.

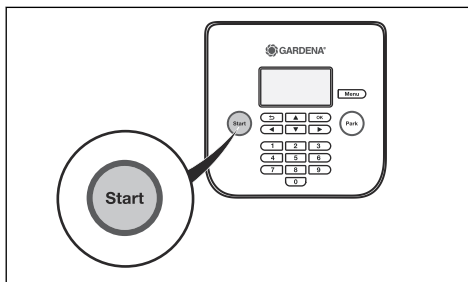

6. Zavřete víko.

Povšimněte si: Pokud je výrobek zaparkovaný v nabíjecí stanici, opusťte ji až tehdy, když je baterie úplně nabitá a když mu plán umožňuje začít pracovat.

Povšimněte si: V prvních týdnech po instalaci může být vnímaná hladina zvuku při sečení trávy vyšší, než jste očekávali. Pokud bude výrobek pravidelně sekat trávu, po určité době se vnímaná hladina hluku velmi sníží.

4.3 Provozní režim Start

Stisknutím tlačítka **START** vyberte jeden z následujících provozních režimů:

- *Hlavní plocha*
- *Vedlejší plocha*
- *Přeskočit plán*
- *Místní sečení*

4.3.1 Hlavní plocha

Hlavní plocha je standardní režim provozu, ve kterém výrobek automaticky seče a nabíjí se.

4.3.2 Vedlejší plocha

Pro sečení na vedlejší ploše musí být zvolen režim *Vedlejší plocha*. V tomto režimu musí uživatel ručně přemísťovat výrobek mezi hlavní a vedlejší plochou. Výrobek seče po vybranou dobu nebo do vybití baterie. Když je baterie vybitá, výrobek se zastaví a na displeji výrobku se zobrazí zpráva *Potřebuje ruční nabíjení*. Umístěte výrobek do nabíjecí stanice, aby se baterie nabíla. Když je baterie nabitá, výrobek vyjede z nabíjecí stanice a zastaví se. Výrobek je

nyní připraven ke spuštění, ale nejprve potřebuje potvrzení od obsluhy. V režimu *Vedlejší plocha* výrobek pracuje po vybranou dobu nebo do vybití baterie.

Povšimněte si: Pokud chcete po nabití baterie posekat hlavní plochu, nastavte výrobek před umístěním do nabíjecí stanice do režimu *Hlavní plocha*.

4.3.3 Přeskočit plán

Nastavení plánu je možné dočasně potlačit zvolením možnosti *Přeskočit plán*. Plán je možné potlačit na 24 hodin nebo 3 dny. Klidové období nelze potlačit.

4.3.4 Místní sečení

Funkce *Místní sečení* se aktivuje tlačítkem **START** a je vhodná pro rychlé sečení oblastí, ve které byla tráva posečena méně než v jiných částech zahrady. Výrobek je nutné ručně přemístit na vybranou plochu.

Místní sečení znamená, že výrobek seče do spirály, aby posekal trávu v oblasti, ve které byl spuštěn. Jakmile je sečení dokončeno, výrobek se automaticky přepne zpět do režimu *Hlavní plocha* nebo *Vedlejší plocha*.

4.4 Provozní režim – Parkování

Stisknutím tlačítka **PARKOVÁNÍ** vyberte jeden z následujících provozních režimů:

- *Parkovat do další zprávy*
- *Začít podle plánu*

4.4.1 Parkovat do další zprávy

Provozní režim Parkování znamená, že výrobek odjede zpět do nabíjecí stanice, kde zůstane, dokud nezvolíte nový provozní režim a nestisknete tlačítko **START**.

4.4.2 Začít znovu podle dalšího plánu

Výrobek zůstane v nabíjecí stanici, dokud nebude jiným nastavením *plánu* obnoven provoz. Tento režim provozu se hodí, když chcete zrušit probíhající cyklus sečení a povolit výrobku zůstat v nabíjecí stanici do příštího dne.

4.5 Zastavení výrobku

1. Stiskněte tlačítko **STOP** na horní straně výrobku.

Výrobek se zastaví a zastaví se motor břitů.

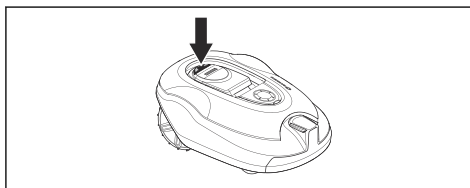

4.6 Vypnutí výrobku

1. Stiskněte tlačítko **STOP** na horní straně výrobku.
2. Přepněte **hlavní spínač** do polohy *0*.

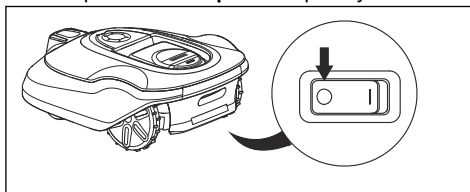

4.7 Plán a pohotovostní režim

Výrobek obsahuje vestavěné klidové období (viz tabulka Klidové období níže). Klidové období představuje např. vhodnou příležitost pro zavlažování trávníku nebo hraní her.

Klidové období závisí na tom, kolik aktivního času (sečení a hledání) provádí výrobek každý den. Aktivní doba závisí například na kapacitě baterie, sklonu terénu a rychlosti růstu trávy. Když výrobek během dne pracoval po povolenou aktivní dobu, na displeji se zobrazí zpráva *Dnešní sečení dokončeno*. Výrobek se poté uvede do pohotovostního režimu do příštího dne.

Pokud rozdělíte nastavení plánu na 2 pracovní období, je možné pohotovostní dobu rozdělit na několik období. Minimální klidové období musí nicméně vycházet z tabulky Klidové období.

Pracovní kapacita výrobku	Klidové období, minimální počet hodin za den
2000 m ² / 21500 ft ²	-
1600 m ² / 17200 ft ²	1

4.7.1 Příklad 1

Tento příklad se vztahuje na výrobky se zadanou pracovní plochou 1600 m², ale princip je stejný u ostatních modelů.

Nastavení plánu, Perioda 1: 00:00-24:00

Aktivní perioda (A): 00:00-23:00

Podle nastavení plánu začíná výrobek sekat trávník v 00:00. V 23:00 výrobek dosáhl maximálního počtu dostupných provozních hodin, a proto je zaparkován v pohotovostním režimu. Výrobek začne sekat trávu znovu následující den v 00:00.

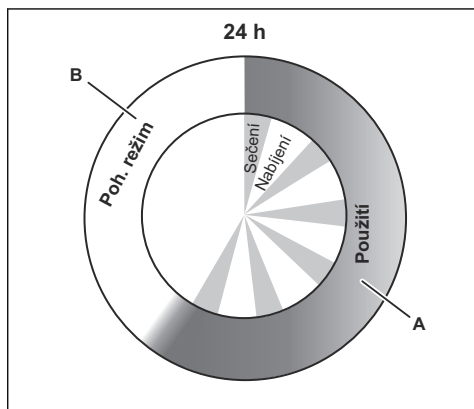

Příklad: Zadaná pracovní plocha 1600 m²

Provoz, A = max. počet hodin 23

Nabíjení/klidová doba, B = min. počet hodin 1

4.8 Nabítí baterie



VÝSTRAHA: Výrobek nabíjejte pouze pomocí nabíjecí stanice, která je určena pro příslušný model. Nesprávné použití může vést k úrazu elektrickým proudem, přehřátí nebo úniku leptavých látek z baterie.

V případě úniku elektrolytu jej opláchněte vodou a v případě zasažení očí vyhledejte lékařskou pomoc atd.

Pokud je výrobek nový, nebo byl z nějakého jiného důvodu dlouho uskladněn, baterie může být vybitá a před spuštěním je potřeba ji nabít. V režimu *Hlavní plocha* výrobek automaticky střídá sečení a nabíjení.

1. Nastavte **hlavní spínač** do polohy *1*.
2. Umístěte výrobek do nabíjecí stanice. Zasuňte výrobek co nejdále, aby byl zajištěn dobrý kontakt mezi výrobkem a nabíjecí stanicí. Podívejte se na část věnovanou kontaktním a nabíjecím proužkům v kapitole *Popis výrobku na straně 4*
3. Na displeji se zobrazuje zpráva, že probíhá nabíjení.

4.9 Nastavení výšky sečení



VAROVÁNÍ: Během prvních týdnů po nové instalaci je potřeba nastavit výšku sečení na MAX, aby nedošlo k poškození vodiče smyčky. Poté je možné výšku sečení snižovat o stupeň každý týden, dokud nedosáhnete požadované výšky sečení.

Výška sečení se může měnit od hodnoty MIN (2 cm / 0.8 in) do hodnoty MAX (6 cm / 2.4 in).

4.9.1 Nastavení výšky sečení

1. Zastavte výrobek stisknutím tlačítka **STOP**.
2. Otevřete víko.

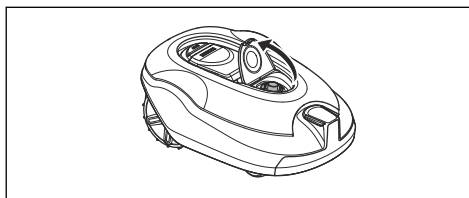

3. Otočte knoflík do požadované polohy.
 - Otáčením ve směru hodinových ručiček výšku sečení zvýšíte.
 - Otáčením proti směru hodinových ručiček výšku sečení snížíte.
4. Zavřete kryt.

5 Údržba

5.1 Úvod – údržba



VÝSTRAHA: Před prováděním jakékoli údržby musí být výrobek vypnutý.



VÝSTRAHA: Používejte ochranné rukavice.

Pro lepší výsledky a delší provozní životnost výrobek pravidelně čistěte a měňte opotřebované díly. Veškerá údržba a servis se musí provádět podle pokynů společnosti GARDENA. Další informace naleznete v části *Záruka na strani 54*.

Při prvním použití výrobku kontrolujte žací kotouč a břity jednou týdně. Pokud je opotřebovaný během tohoto období nízké, interval kontrol je možné prodloužit.

Je důležité, aby se žací kotouč otáčel snadno. Ostří břitů nesmí být poškozené. Životnost břitů se značně liší a závisí mimo jiné na následujících faktorech:

- Doba provozu a velikost pracovní oblasti.
- Typ trávy a sezónního růstu.
- Hlinitá nebo písčité půda a použití hnojiv.
- Přítomnost předmětů jako jsou šišky, padavčata, hračky, kameny, kořeny a podobně.

Normální životnost je 3 až 6 týdnů při použití za příznivých podmínek. Informace o postupu při výměně břitů viz *Výměna břitů na strani 36*.

Povšimněte si: Práce s tupými břity přináší horší výsledky sečení. Tráva není posečena úhledně a zvyšuje se spotřeba el. energie, takže je narušena schopnost výrobku sekat větší plochu.

5.2 Vyčistěte výrobek.



VAROVÁNÍ: K čištění výrobku nikdy nepoužívejte vysokotlaký čistič ani tekoucí vodu. K čištění nepoužívejte rozpouštědla.

Pokud jsou kola zablokována trávou, výrobek na svazích nepodává uspokojivý výkon. K čištění výrobku používejte měkký kartáč.

Společnost GARDENA nabízí jako příslušenství speciální soupravu pro čištění a provádění údržby. Kontaktujte centrální oddělení služeb společnosti GARDENA.

5.2.1 Podvozek a žací kotouč

Jednou týdně zkontrolujte žací kotouč a břity.

1. Stiskněte tlačítko **STOP**.
2. Přepněte **hlavní spínač** do polohy *0*.
3. Postavte výrobek na bok.
4. Očistěte žací kotouč a šasi pomocí kartáče. Zkontrolujte, zda se žací kotouč může volně otáčet.

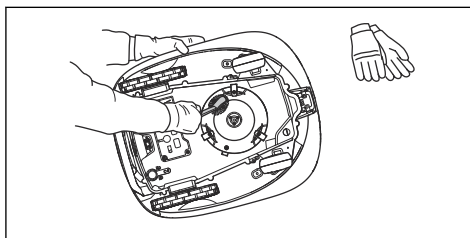

5. Zkontrolujte, zda jsou břity nepoškozené a mohou se volně otáčet.

5.2.2 Kolečka

Očistěte prostor okolo kol. Tráva na kolech může negativně ovlivnit pohyb výrobku na svazích.

5.2.3 Tělo výrobku

Tělo výrobku čistěte vlhkou, měkkou houbou nebo utěrkou. Pokud je tělo výrobku znečištěné, použijte k jeho čištění jemný mýdlový roztok.

5.2.4 Nabíjecí stanice



VÝSTRAHA: Před prováděním údržby nebo čištěním nabíjecí stanice či zdroje napájení odpojte napájecí stanici vytažením zástrčky.

Nabíjecí stanici pravidelně čistěte od trávy, listí, větviček a dalších předmětů, které by mohly vadit sekačce při zajíždění.

5.3 Výměna břitů



VÝSTRAHA: Používejte břity a šrouby správného typu. Společnost GARDENA může zaručit bezpečnost pouze při použití originálních břitů. Kdybyste vyměnili pouze břity a znovu použili původní šroub, mohl by se během sečení opotřebovávat. Břity by pak mohly být vymrštěny ven a způsobit vážné zranění.

Opotřebované nebo poškozené díly z bezpečnostních důvodů vyměňte. Břity je třeba pravidelně měnit i v případě, že jsou nepoškozené, aby bylo dosaženo co nejlepších výsledků sečení a malé spotřeby elektrické energie. Při výměně je nutno vyměnit všechny 3 břity a všechny šrouby najednou, aby byl žací systém vyvážený. Používejte originální břity GARDENA s vyraženým logem H s korunkou, viz *Záruka na stráni 54*.

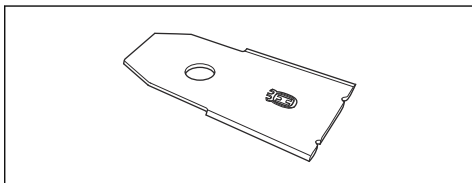

5.3.1 Výměna břitů

1. Stiskněte tlačítko **STOP**.
2. Přepněte hlavní spínač do polohy *0*.

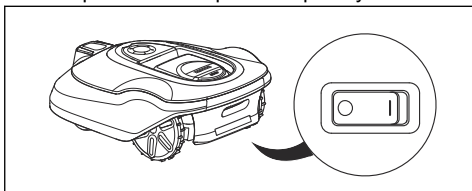

3. Obrátte výrobek vzhůru nohama. Položte výrobek na měkký a čistý povrch, aby nedošlo k poškrábání těla a víka.
4. Pomocí šroubováku vyšroubujte 3 šrouby.

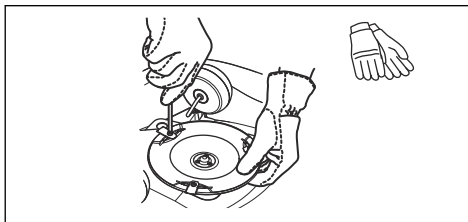

5. Odmontujte 3 břity.
6. Namontujte 3 nové břity a šrouby.
7. Zkontrolujte, zda se břity mohou volně otáčet.

5.4 Aktualizace firmwaru

Pokud servis provádí autorizovaný prodejce GARDENA, stáhne dostupné aktualizace firmwaru do výrobku servisní technik. Vlastníci výrobků GARDENA však mohou aktualizovat firmware, pokud aktualizaci zahájí společnost GARDENA. Registrovaní uživatelé budou v takovém případě upozorněni.

5.4.1 Aktualizace firmwaru

1. Zapojte kabel USB do portu USB počítače.
2. Vyjměte zástrčku servisního otvoru ve spodní části výrobku. Servisní otvor je umístěn vedle **hlavního spínače**.
3. Zapojte kabel USB do servisního otvoru výrobku.

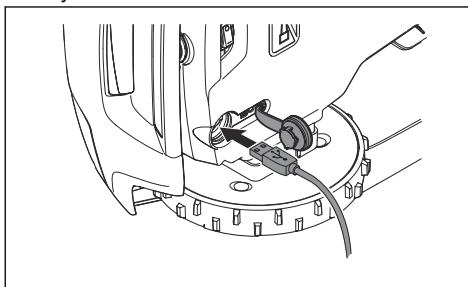

4. Nastavte **hlavní spínač** do polohy *1*.
5. Stáhněte nástroj pro aktualizaci firmwaru na webu www.gardena.com a postupujte podle pokynů.
6. Po dokončení aktualizace firmwaru odpojte kabel USB a vložte zpět zástrčku servisního otvoru. Pokud je těsnění na zástrčce servisního otvoru viditelně poškozeno, je třeba celou zástrčku vyměnit. Ujistěte se, že je zástrčka řádně zajištěná na svém místě.

5.5 Baterie



VÝSTRAHA: Výrobek nabíjejte pouze pomocí nabíjecí stanice, která je určena pro příslušný model. Nesprávné použití může vést k úrazu elektrickým proudem, přehřátí nebo úniku leptavých látek z baterie. V případě úniku elektrolytu jej opláchněte vodou a v případě zasažení očí vyhledejte lékařskou pomoc atd.



VÝSTRAHA: Používejte pouze originální baterie doporučené výrobcem. Bezpečnost výrobku nelze zaručit s jinými bateriemi. Nepoužívejte baterie, které nejsou určené k dobíjení.



VAROVÁNÍ: Před zimním uskladněním musíte baterii zcela nabít. Pokud by baterie nebyla plně nabitá, mohla by se poškodit, případně zcela přestat fungovat.

Pokud se doba provozu výrobku mezi nabíjením zkrátí oproti normálnímu stavu, značí to, že baterie stárne a nakonec ji bude potřeba vyměnit.

Povšimněte si: Životnost baterie závisí na délce sezóny a na tom, kolik hodin denně se výrobek používá. V případě dlouhé sezóny nebo velkého počtu hodin použití denně je potřeba měnit baterii častěji. Baterie je v pořádku, pokud výrobek dokáže udržet dobře posečený trávník.

5.5.1 Výměna baterie



VÝSTRAHA: Před vyjmutím baterie musí být výrobek odpojen od zdrojů napětí.

1. Přepněte **hlavní spínač** do polohy 0.
2. Obráťte výrobek vzhůru nohama. Položte výrobek na měkký a čistý povrch, aby nedošlo k poškrábání těla a krytu displeje.
3. Očistěte prostor okolo krytu baterie.
4. Vyšroubujte šrouby z krytu baterie (Torx 20) a sundejte jej.

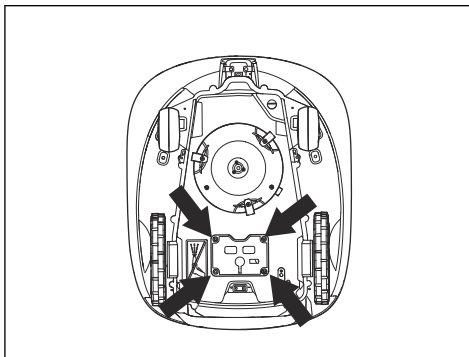

5. Uvolněte západku konektoru a vytáhněte jej směrem nahoru.



VAROVÁNÍ: Netahejte za kabely.

6. Vložte novou baterii do výrobku.
7. Připojte kabel.
8. Opatrně dotáhněte šrouby krytu baterie (Torx 20).

5.6 Zimní servis

Před zimním uskladněním nechte provést servis výrobku v centrálním oddělení služeb společnosti GARDENA. Pravidelný zimní servis udržuje výrobek v dobrém stavu a zajistí co nejlepší podmínky pro novou sezónu, během níž bude výrobek nepřetržitě používán.

Servis obvykle zahrnuje následující činnosti:

- Důkladné očištění těla, šasi, žacího kotouče a všech dalších pohyblivých částí.
- Vyzkoušení funkce a součástí výrobku.
- Kontrola a případně výměna opotřebovaných součástí, např. břitů a ložisek.
- Vyzkoušení kapacity baterie výrobku a případné doporučení výměny.
- Je-li k dispozici nový firmware, výrobek se aktualizuje.

6 Odstraňování problémů

6.1 Úvod – řešení potíží

V této kapitole jsou popsány chyby a příznaky, které vám mohou napovědět, když výrobek nepracuje dle očekávání. Další doporučení postupu v případě závady a příznaky naleznete na www.gardena.com.

6.2 Chybová hlášení

Na displeji výrobku se mohou zobrazit chybová hlášení uvedená v následující tabulce. Pokud se stejná zpráva zobrazuje často, obraťte se na autorizovaného prodejce GARDENA.

Zpráva	Příčina	Akce
<i>Levý/pravý motor kola zablokovaný</i>	Na hnací kolo se namotala tráva nebo nečistota.	Zkontrolujte hnací kolo a odstraňte trávu a nečistoty.
<i>Žací systém zablokovaný</i>	Žací kotouč je zablokován trávou nebo nečistotami.	Zkontrolujte žací kotouč a odstraňte trávu a cizí objekty.
	Žací kotouč je v kaluži vody.	Přesuňte výrobek a zabraňte hromadění vody v pracovní oblasti.
	Tráva je příliš vysoká.	Před instalací výrobku posečte trávu. Zajistěte, aby byla tráva vysoká maximálně 10 cm (3.9 in).
<i>Uvázla</i>	Výrobek uvázl v malém prostoru za řadou překážek.	Zkontrolujte, zda jsou na ploše nějaké překážky, které brání výrobku v pohybu z místa. Odstraňte překážky nebo umístěte ohraničující vodič kolem překážky a vytvořte ostrůvek. Další informace jsou uvedeny v části <i>Vytvoření ostrůvku na strani 18</i> .
<i>Mimo pracovní oblast</i>	Přehozené zapojení ohraničujícího vodiče v nabíjecí stanici.	Zkontrolujte, zda je ohraničující vodič správně připojen.
	Ohraničující vodič je příliš blízko k okraji pracovní oblasti.	Zkontrolujte, zda byl ohraničující vodič položen dle pokynů. Další informace jsou uvedeny v části <i>Instalace ohraničujícího vodiče na strani 21</i> .
	Pracovní oblast má u ohraničující smyčky příliš velký sklon.	
	Ohraničující vodič je položen kolem ostrůvku špatným směrem.	
	Rušení od blízkých kovových objektů (ploty, ocelové výztuhy) nebo kabelů v zemi.	Zkuste přemístit ohraničující vodič.
	Výrobek obtížně rozlišuje signál od signálu nedaleké instalace jiného výrobku.	Umístěte výrobek do nabíjecí stanice a vygenerujte nový signál smyčky.

Zpráva	Příčina	Akce
<i>Vybitá baterie</i>	Výrobek nemůže najít nabíjecí stanici.	Změňte polohu naváděcího vodiče. Další informace jsou uvedeny v části <i>Instalace naváděcího vodiče na strani 22.</i>
	Baterie je vyčerpaná.	Vyměňte baterii. Další informace jsou uvedeny v části <i>Baterie na strani 37.</i>
	Vadná anténa nabíjecí stanice.	Zkontrolujte, zda kontrolka nabíjecí stanice bliká červeně. Další informace jsou uvedeny v části <i>Kontrolka nabíjecí stanice na strani 44.</i>
	Zkorodované nabíjecí proužky na výrobku nebo kontaktní proužky na nabíjecí stanici.	Očistěte nabíjecí a kontaktní proužky jemným brusným papírem. Pokud potíže přetrvávají obraťte se na autorizovaného servisního technika.
<i>Chybný PIN</i>	Byl zadán chybný PIN kód. Je povoleno pět pokusů. Potom se klávesnice na určitou dobu zablokuje.	Zadejte správný PIN kód. Pokud zapomenete PIN kód, kontaktujte autorizovaného prodejce GARDENA.
<i>Žádný pohon</i>	Výrobek se zachytil o nějakou překážku a prokluzuje.	Uvolněte výrobek a odstraňte příčinu ztráty pohonu. Je-li to způsobeno mokrou trávou, počkejte s použitím výrobku, dokud tráva nevyschne.
	Pracovní oblast zahrnuje strmý svah.	Strmé svahy je třeba izolovat. Další informace naleznete v části <i>Kontrola umístění ohraničujícího vodiče na strani 16.</i>
	Naváděcí vodič není na svahu umístěn šikmo.	Zajistěte, aby byl naváděcí vodič umístěn šikmo přes svah. Další informace jsou uvedeny v části <i>Kontrola umístění naváděcího vodiče na strani 19.</i>
<i>Levý/pravý motor kola přetížený</i>	Na hnacím kole je namotaná tráva nebo nečistota.	Zkontrolujte hnací kolo a odstraňte trávu a nečistoty.
<i>Problém se senzorem kolize, vpředu/vzadu</i>	Tělo výrobku se nemůže volně pohybovat vůči podvozku.	Zkontrolujte, zda se tělo výrobku může volně pohybovat vůči podvozku. Pokud potíže přetrvávají obraťte se na autorizovaného servisního technika.

Zpráva	Příčina	Akce
<i>Výstraha! Sekačka vypnuta</i>	Výstraha byla aktivována z důvodu vypnutí výrobku.	Upravte úroveň zabezpečení v nabídce <i>Zabezpečení</i> . Další informace jsou uvedeny v části <i>Zabezpečení – Pokročilé na strani 26</i> .
<i>Výstraha! Sekačka zastavena</i>	Výstraha byla aktivována z důvodu zastavení výrobku.	
<i>Výstraha! Sekačka zvednuta</i>	Výstraha byla aktivována, protože výrobek byl zvednut.	
<i>Výstraha! Sekačka nakloněná</i>	Výstraha byla aktivována z důvodu naklonění výrobku.	
<i>Zablokovaná nabíjecí stanice</i>	Kontakt mezi nabíjecími proužky na výrobku a kontaktními proužky na nabíjecí stanici může být slabý a výrobek se několikrát pokusil spustit nabíjení.	Umístěte výrobek do nabíjecí stanice a zkontrolujte, zda jsou nabíjecí a kontaktní proužky v dobrém kontaktu.
	Výrobek stojí v cestě předmět, který mu brání ve vjezdu do nabíjecí stanice.	Odstraňte překážku.
	Nabíjecí stanice je nakloněná nebo prohnutá.	Umístěte základní desku na vodorovný povrch.
	Naváděcí vodič není správně nainstalován.	Zkontrolujte, zda byl naváděcí vodič nainstalován podle pokynů. Další informace jsou uvedeny v části <i>Instalace naváděcího vodiče na strani 22</i> .
<i>Zaklíněna v nabíjecí stanici</i>	Výrobek stojí v cestě předmět, který mu brání v odjezdu z nabíjecí stanice.	Odstraňte překážku.
<i>Vzhůru nohama</i>	Výrobek se příliš naklání nebo se převrátil.	Otočte výrobek do správné polohy.
<i>Potřebuje ruční nabíjení</i>	Výrobek je nastaven na provozní režim <i>Vedlejší plocha</i> .	Umístěte výrobek do nabíjecí stanice.
<i>Další spuštění hh:mm</i>	Nastavení plánu brání výrobku v provozu.	Změňte nastavení plánu. Další informace naleznete v části <i>Plán na strani 24</i> .
	Klidová doba. Výrobek obsahuje vestavěné klidové období (viz tabulka Klidové období).	Toto chování je normální, není třeba žádná další akce.
	Ve výrobku je nastaven nesprávný čas nebo datum.	Nastavte čas. Další informace naleznete v části <i>Nastavení času a data na strani 29</i> .
<i>Dnešní sečení dokončeno</i>	Výrobek obsahuje vestavěné klidové období (viz tabulka Klidové období).	Toto chování je normální, není třeba žádná další akce. Další informace naleznete v části <i>Plán a pohotovostní režim na strani 33</i> .

Zpráva	Příčina	Akce
<i>Zvednutí</i>	Senzor zvednutí byl aktivován z důvodu zvednutí výrobku.	Zkontrolujte, zda se tělo výrobku může volně pohybovat vůči podvozku. Odstraňte nebo vytvořte ostrůvek kolem předmětů, které mohou způsobit jeho zvednutí. Pokud potíže přetrvávají obraťte se na autorizovaného servisního technika.
<i>Problém s pravým/levým hnacím kolem</i>	Na hnacím kole je namotaná tráva nebo nečistota.	Očistěte kola a prostor kolem kol.
<i>Potíže s elektronikou</i>	Dočasný problém s elektronikou nebo firmwarem výrobku.	Restartujte výrobek. Pokud potíže přetrvávají obraťte se na autorizovaného servisního technika.
<i>Chyba senzoru smyčky, vpředu/vzadu</i>		
<i>Porucha senzoru náklonu</i>		
<i>Dočasný problém</i>		
<i>Nepatná kombinace dílčích zařízení</i>		
<i>Dočasný problém s baterií</i>		
<i>Problém se systémem nabíjení</i>	Nesprávný typ baterie.	Použijte originální baterie doporučené výrobcem.
<i>Problém s baterií</i>	Dočasný problém s baterií nebo firmwarem výrobku.	Restartujte výrobek. Pokud potíže přetrvávají obraťte se na autorizovaného servisního technika.
	Nesprávný typ baterie.	Použijte originální baterie doporučené výrobcem.
<i>Teplota baterie je mimo limity</i>	Teplota baterie je pro zahájení provozu příliš vysoká nebo příliš nízká.	Žádná akce. Výrobek začne pracovat, pokud bude teplota mezi nastavenými limity.
<i>Příliš vysoký nabíjecí proud</i>	Nesprávná nebo vadná napájecí jednotka.	Restartujte výrobek. Pokud potíže přetrvávají obraťte se na autorizovaného servisního technika.
<i>Problém s připojením</i>	Potenciální problém na desce s obvody připojení ve výrobku.	Restartujte výrobek. Pokud potíže přetrvávají obraťte se na autorizovaného servisního technika.
<i>Nastavení spojení obnoveno</i>	Nastavení spojení bylo obnoveno z důvodu poruchy.	V případě potřeby nastavení zkontrolujte a změňte.

Zpráva	Příčina	Akce
<i>Nízká kvalita signálu</i>	Deska s obvody připojení ve výrobku je namontována převráceně, případně je výrobek nakloněný nebo převrácený.	Přesvědčte se, zda není výrobek převrácený nebo nakloněný. Pokud potíže přetrvávají obraťte se na autorizovaného servisního technika.

Zpráva	Příčina	Akce
<i>Žádný signál smyčky</i>	Zdroj napájení nebo nízkonapěťový kabel nejsou připojené.	Pokud kontrolka LED na nabíjecí stanici nesvítí, znamená to, že není k dispozici napájení. Zkontrolujte připojení k elektrické zásuvce a proudový chránič. Zkontrolujte, zda je k nabíjecí stanici připojen nízkonapěťový kabel.
	Zdroj napájení nebo nízkonapěťový kabel jsou poškozené nebo nejsou připojené.	Vyměňte zdroj napájení nebo nízkonapěťový kabel.
	Ohraničující vodič není připojen k nabíjecí stanici.	Zkontrolujte, zda je ohraničující vodič správně zapojený do nabíjecí stanice. Vyměňte poškozené konektory. Další informace jsou uvedeny v části <i>Instalace ohraničujícího vodiče na strani 21</i> .
	Ohraničující vodič je přerušený.	Zkontrolujte stavovou kontrolku LED na nabíjecí stanici. Pokud značí přerušení ohraničujícího vodiče, vyměňte poškozenou část za nový vodič smyčky a napojte drát pomocí originální spojky.
	Je aktivován <i>ECO mód</i> a výrobek se pokusil spustit mimo nabíjecí stanici.	Umístěte výrobek do nabíjecí stanice, spustíte jej a zavřete víko.
	Ohraničující vodič je cestou k ostrůvku a od ostrůvku překřížen.	Zkontrolujte, zda je ohraničující vodič položen podle pokynů, například ve správném směru okolo ostrůvku. Další informace naleznete v části <i>Instalace ohraničujícího vodiče na strani 21</i> .
	Výrobek přestal být spárován s nabíjecí stanici.	Umístěte výrobek do nabíjecí stanice a vygenerujte nový signál smyčky. Další informace jsou uvedeny v části <i>Vytvoření nového signálu smyčky na strani 26</i> .
	Rušení od blízkých kovových objektů (ploty, ocelové výztuhy) nebo kabelů v zemi.	Zkuste přemístit ohraničující vodič nebo v pracovní oblasti vytvořte ostrůvku, aby se zvýšila síla signálu.
Výrobek je příliš daleko od ohraničujícího vodiče.	Znovu proveďte instalaci ohraničujícího vodiče tak, aby všechny části pracovní oblasti byly maximálně 35 m (115 ft) od ohraničujícího vodiče.	

Zpráva	Příčina	Akce
<i>Sekačka nakloněná</i>	Výrobek je nakloněn o více než maximální úhel.	Přemístěte výrobek na vodorovnou plochu.
<i>Připojení NEBYLO změněno</i>	Nepodařilo se změnit signál smyčky.	Pokuste se několikrát vytvořit <i>Nový signál smyčky</i> . Další informace jsou uvedeny v části <i>Vytvoření nového signálu smyčky na strani 26</i> . Pokud potíže přetrvávají obraťte se na autorizovaného servisního technika.
<i>Nevyvážený žací systém</i>	Příliš málo nebo příliš mnoho břitů.	Zkontrolujte bříty žacího kotouče.

6.3 Informační zprávy

Na displeji výrobku se mohou zobrazit informační zprávy uvedené v následující tabulce. Pokud se stejná zpráva zobrazuje často, obraťte se na zástupce společnosti GARDENA.

Zpráva	Příčina	Akce
<i>Vybitá baterie</i>	Výrobek nemůže najít nabíjecí stanici.	Změňte polohu naváděcího vodiče. Další informace jsou uvedeny v části <i>Instalace naváděcího vodiče na strani 22</i> .
	Baterie je vyčerpaná.	Vyměňte baterii. Další informace jsou uvedeny v části <i>Baterie na strani 37</i> .
	Vadná anténa nabíjecí stanice.	Zkontrolujte, zda kontrolka nabíjecí stanice bliká červeně. Další informace jsou uvedeny v části <i>Kontrolka nabíjecí stanice na strani 44</i> .
	Zkorodované nabíjecí proužky na výrobku nebo kontaktní proužky na nabíjecí stanici.	Očistěte nabíjecí a kontaktní proužky jemným brusným papírem. Pokud potíže přetrvávají, obraťte se na autorizovaný servis.
<i>Nastavení obnoveno</i>	Potvrzení o provedení příkazu <i>Reset všech nastavení uživatele</i> .	Žádná akce.
<i>Naváděcí nenalezen</i>	Naváděcí vodič není připojen k nabíjecí stanici.	Zkontrolujte, zda je konektor naváděcího vodiče správně zapojen do nabíjecí stanice. Další informace naleznete v části <i>Instalace naváděcího vodiče na strani 22</i> .
	Přerušeni naváděcího vodiče.	Najděte místo přerušeni vodiče a opravte ho.
	Naváděcí vodič není spojen s ohraničující smyčkou.	Zkontrolujte, zda je naváděcí vodič správně spojen s ohraničující smyčkou. Další informace naleznete v části <i>Instalace naváděcího vodiče na strani 22</i> .

Zpráva	Příčina	Akce
<i>Kalibrace naváděcí selhala</i>	U výrobku se nezdařila kalibrace naváděcího vodiče.	Zkontrolujte, zda byl naváděcí vodič nainstalován podle pokynů. Další informace naleznete v části <i>Instalace naváděcího vodiče na strani 22</i> .
<i>Kalibrace naváděcí dokončena</i>	U výrobku se zdařila kalibrace naváděcího vodiče.	Žádná akce.
<i>Spojení změněno</i>	Nový signál smyčky byl úspěšně změněn.	Žádná akce.

6.4 Kontrolka nabíjecí stanice

Pokud je instalace správná, kontrolka na nabíjecí stanici musí svítit nebo blikat zeleně. V opačném případě postupujte podle pokynů v níže uvedeném návodu k odstraňování problémů.

Informace naleznete také na webu www.gardena.com. Další informace získáte u autorizovaného prodejce GARDENA.

Kontrolka	Příčina	Akce
<i>Svííí zeleně</i>	Kvalitní signály	Není potřeba žádná akce
<i>Bliká zeleně</i>	Signály jsou kvalitní a je aktivován <i>ECO mód</i> .	Není potřeba žádná akce. Další informace o <i>ECO módu</i> . Další informace naleznete v části <i>ECO mód na strani 29</i> .
<i>Bliká modře</i>	Ohraničující smyčka není připojena k nabíjecí stanici.	Zkontrolujte, zda je ohraničující vodič správně zapojený do nabíjecí stanice. Další informace naleznete v části <i>Instalace ohraničujícího vodiče na strani 21</i> .
	Přerušení smyčky ohraničujícího vodiče.	Najděte místo přerušení vodiče. Vyměňte poškozenou část smyčky za nový vodič smyčky a napojte drát pomocí originální spojky.
<i>Bliká červeně</i>	Přerušení v anténě nabíjecí stanice.	Kontaktujte autorizovaného prodejce GARDENA.
<i>Svííí červeně</i>	Porucha v desce s obvody nebo nesprávný napájecí zdroj v nabíjecí stanici. Chybu musí odstranit autorizovaný servisní technik.	Kontaktujte autorizovaného prodejce GARDENA.

6.5 Příznaky

Pokud výrobek nefunguje tak jak má, postupujte podle níže uvedených pokynů ohledně příznaků.

Na stránce www.gardena.com naleznete sekci Často kladené dotazy (FAQ), kde najdete podrobnější odpovědi na řadu běžných otázek. Pokud se vám přesto nepodaří odhalit příčinu závady, obraťte se na autorizovaného prodejce GARDENA.

Příznaky	Příčina	Akce
Výrobek má potíže se zajištěním do stanice.	Naváděcí vodič není položen dostatečně daleko rovně od nabíjecí stanice.	Zkontrolujte, zda byla nabíjecí stanice nainstalována podle pokynů uvedených v části <i>Kontrola umístění naváděcího vodiče na strani 19</i>
	Naváděcí vodič není protažen otvorem pod nabíjecí stanicí.	Zkontrolujte, zda je naváděcí vodič ve správné poloze pod nabíjecí stanicí. Další informace jsou uvedeny v části <i>Instalace naváděcího vodiče na strani 22</i> .
	Nabíjecí stanice není instalována na rovné ploše.	Umístěte nabíjecí stanici na rovný povrch. Další informace jsou uvedeny v části <i>Kontrola umístění nabíjecí stanice na strani 15</i> .
Výrobek pracuje v nevhodnou dobu.	Ve výrobku je nastaven nesprávný čas nebo datum.	Nastavte hodiny nebo datum. Další informace jsou uvedeny v části <i>Nastavení času a data na strani 29</i> .
	Nesprávné časy zahájení a ukončení sečení.	Změňte nastavení <i>plánu</i> . Další informace jsou uvedeny v části <i>Nastavení plánu na strani 24</i> .
Výrobek vibruje.	Poškozené břity způsobují nevyváženost žacího systému.	Zkontrolujte břity a šrouby a v případě potřeby je vyměňte. Další informace jsou uvedeny v části <i>Výměna břitů na strani 36</i> .
	Příliš mnoho břitů na stejném montážním místě způsobuje nevyváženost žacího systému.	Zkontrolujte, zda je na jednom šroubu vždy jen jeden břit.
	Jsou použity různé verze (tloušťky) břitů.	Zkontrolujte, zda nejsou použity různé verze břitů.
Výrobek se pohybuje, ale žací kotouč se neotáčí.	Výrobek hledá nabíjecí stanici nebo couvá z nabíjecí stanice.	Žádná akce. Žací kotouč se během hledání nabíjecí stanice neotáčí.

Příznaky	Příčina	Akce
Výrobek mezi nabíjením jezdí kratší dobu než obvykle.	Žací kotouč je blokován trávou nebo jinými cizími předměty.	Vyjměte žací kotouč a vyčistěte ho. Viz <i>Podvozek a žací kotouč na strani 35.</i>
	Baterie je vyčerpaná.	Vyměňte baterii. Další informace jsou uvedeny v části <i>Výměna baterie na strani 37.</i>
	Tupé břity. Při sečení trávy je potřeba více energie.	Vyměňte břity. Další informace jsou uvedeny v části <i>Výměna břítů na strani 36.</i>
Doba sečení i nabíjení je kratší než obvykle.	Baterie je vyčerpaná.	Vyměňte baterii. Další informace jsou uvedeny v části <i>Výměna baterie na strani 37.</i>
Výrobek je zaparkovaný v nabíjecí stanici celé hodiny.	Výrobek obsahuje vestavěné klidové období (viz tabulka Klidové období). Další informace naleznete v části <i>Plán a pohotovostní režim na strani 33.</i>	Žádná akce.
	Víko je zavřené, ale tlačítko START není stisknuté.	Stisknutím tlačítka STOP otevřete víko. Zadejte PIN kód a potvrďte jej tlačítkem OK . Stiskněte tlačítko START a poté zavřete víko.
	Je aktivován režim Parkování.	Změňte provozní režim. Další informace jsou uvedeny v části <i>Provozní režim Start na strani 32.</i>
	Výrobek nemá dovoleno pracovat, pokud je teplota baterie příliš vysoká nebo příliš nízká.	Zkontrolujte, zda je nabíjecí stanice instalována v oblasti, kde bude chráněna před sluncem.

Příznaky	Příčina	Akce
Nerovnoměrné sečení.	Výrobek pracuje příliš málo hodin denně.	Prodlužte dobu sečení. Další informace jsou uvedeny v části <i>Plán na strani 24</i> .
	Tvar pracovní oblasti vyžaduje použití funkce <i>Pokrytí travnaté plochy</i> , aby výrobek našel cestu do všech odlehlých oblastí.	Nasměrujte výrobek do odlehlé oblasti. Další informace jsou uvedeny v části <i>Pokrytí travnaté plochy na strani 26</i> .
	Nastavení <i>Jak často?</i> neodpovídá uspořádání pracovní oblasti.	Zkontrolujte, zda je vybrána správná hodnota parametru <i>Jak často?</i>
	Pracovní oblast je příliš velká.	Omezte pracovní oblast nebo prodlužte plán. Další informace naleznete v části <i>Plán na strani 24</i> .
	Tupé břity.	Vyměňte všechny břity. Další informace jsou uvedeny v části <i>Výměna břitů na strani 36</i> .
	Vysoká tráva vůči nastavené výšce sečení.	Zvyšte výšku sečení a potom ji postupně snižujte.
	Na žacím kotouči nebo kolem hřídele motoru se nahromadila tráva.	Zkontrolujte, zda se žací kotouč otáčí volně a snadno. Pokud tomu tak není, vyšroubujte žací kotouč a odstraňte trávu a cizí objekty. Další informace jsou uvedeny v části <i>Podvozek a žací kotouč na strani 35</i> .

6.6 Nalezení přerušení vodiče smyčky

Přerušení vodiče smyčky jsou obvykle výsledkem nevědomého fyzického poškození vodiče, např. při rytí rýčem. V zemích, kde půda zamrzá, mohou vodič poškodit také ostré kameny pohybující se v půdě. Přerušení může způsobit také přílišné napnutí vodiče během instalace.

Při příliš nízkém sečení trávy velmi brzy po instalaci může dojít k poškození izolace vodiče. Poškození izolace vyvolá přerušení až za několik týdnů nebo měsíců. Abyste tomu zabránili, měli byste v prvních týdnech po instalaci zvolit maximální výšku sečení a potom ji snižovat každý týden o jeden stupeň, až dosáhnete požadované výšky.

Vadný spoj vodiče smyčky může také vést k přerušení během několika týdnů po provedení spojení. Vadný spoj může způsobit např. to, že spojka nebyla dostatečně silně stisknuta kleštěmi nebo že byla použita spojka nižší kvality než originální. Než budete zkoumat další možnosti, nejprve zkontrolujte všechny známé spoje.

Přerušení vodiče lze najít postupným dělením smyčky v místě možného přerušení na polovinu, až vám zbude jen velmi krátký úsek.

Následující způsob nefunguje, pokud je aktivován *ECO mód*. Nejprve se ujistěte, že je *ECO mód* vypnutý. Další informace jsou uvedeny v části *ECO mód na strani 29*.

1. Zkontrolujte, zda kontrolka nabíjecí stanice bliká modře, což značí přerušení ohraničujícího vodiče. Další informace jsou uvedeny v části *Kontrolka nabíjecí stanice na strani 44*.

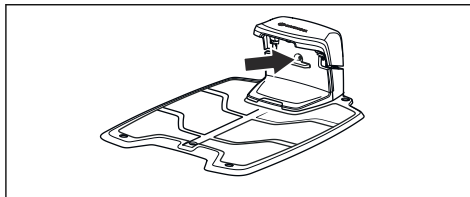

2. Zkontrolujte, zda je ohraničující vodič správně zapojený do nabíjecí stanice a není

poškozený. Nejprve zkontrolujte, zda kontrolka nabíjecí stanice stále bliká modře.

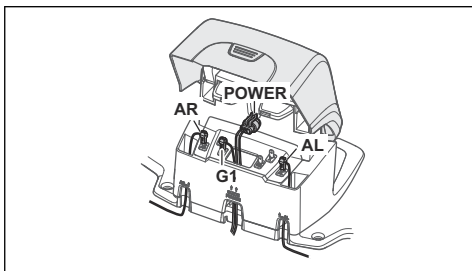

3. Zaměňte připojení naváděcího vodiče a ohraničujícího vodiče v nabíjecí stanici.
Začněte připojením konektorů AL a GUIDE.

Pokud kontrolka svítí zeleně, došlo k přerušení ohraničujícího vodiče mezi konektorem AL a místem, kde je naváděcí vodič spojen s ohraničujícím vodičem (silná černá čára na obrázku).

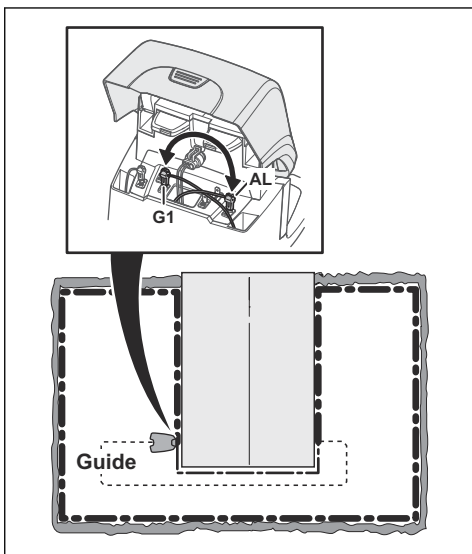

K opravě poruchy budete potřebovat ohraničující vodič, konektory a spojky:

- a) Pokud je podezřelý ohraničující vodič krátký, je nejsnazší vyměnit celý ohraničující vodič mezi konektorem AL a místem, kde je naváděcí vodič připojený k ohraničujícímu vodiči (silná černá čára).

- b) Pokud je podezřelý ohraničující vodič dlouhý (silná černá čára), poté postupujte takto: Vraťte konektory AL a GUIDE do původní polohy. Odpojte konektor AR. Zapojte do konektoru AR nový vodič smyčky. Zapojte druhý konec nového vodiče smyčky doprostřed instalace.

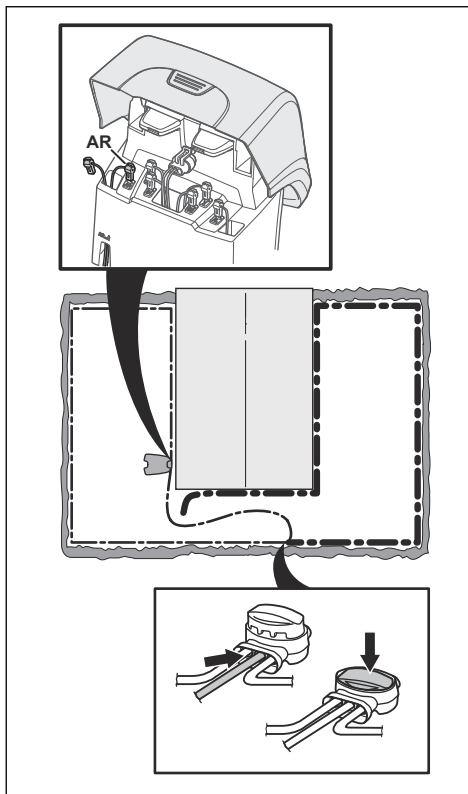

Pokud kontrolka nyní svítí zeleně, došlo k přerušení někde mezi odpojeným koncem a místem, kde byl připojen nový vodič (silná černá čára). Je-li tomu tak, přesuňte připojení nového vodiče blíže k odpojenému konci (přibl. doprostřed odhadované sekce vodiče) a znovu zkontrolujte, zda kontrolka svítí zeleně.

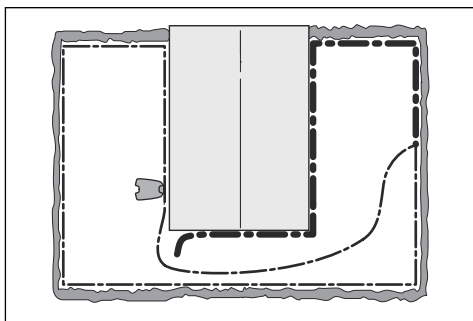

Takto pokračujte, dokud vám nezůstane velmi krátký úsek vodiče, ve kterém kontrolka mění barvu mezi zeleným světlem a modrým blikáním. Dále postupujte podle pokynů v kroku 5 níže.

4. Pokud kontrolka stále bliká modře v kroku 3 výše: Vraťte konektory AL a GUIDE do původní polohy. Přepojte konektory AR a GUIDE. Pokud kontrolka nyní svítí nepřerušovaně zeleně, odpojte konektor AL a připojte nový ohraničující vodič do konektoru AL. Připojte druhý konec tohoto nového vodiče do středu podezřelé části vodiče. Postupujte stejně jako v krocích 3a) a 3b) výše.
5. Když naleznete místo přerušení, poškozenou část nahraďte novým vodičem. Vždy používejte originální spojky.

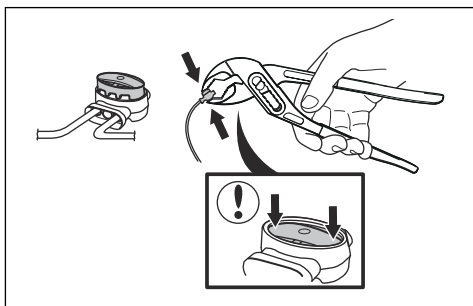

7 Přeprava, skladování a likvidace

7.1 Přeprava

Dodané Li-ion baterie podléhají požadavkům legislativy o nebezpečném zboží.

- Dodržujte platné národní předpisy.
- Dodržujte zvláštní požadavky uvedené na obalu a označení pro komerční přepravu, platí i pro třetí strany a dopravce.

7.2 Skladování

- Výrobek plně nabijte. Další informace jsou uvedeny v části *Nabití baterie na strani 34*.
- Vypněte výrobek. Další informace jsou uvedeny v části *Vypnutí výrobku na strani 33*.
- Vyčistěte výrobek. Další informace jsou uvedeny v části *Vyčistěte výrobek. na strani 35*.
- Uchovávejte výrobek na suchém místě, kde nemrzne.
- Skladujte výrobek položen na všech kolech na rovném povrchu nebo použijte nástěnný držák.
- Pokud je nabíjecí stanice umístěna uvnitř, odpojte a vyjměte z ní zdroj napájení a všechny konektory. Konce všech vodičů uložte do ochranné skříňky na konektory.

Povšimněte si: Pokud je nabíjecí stanice umístěna venku, neodpojujte napájecí zdroj a konektory.

- Informace o dostupném příslušenství pro váš výrobek vám poskytne obchodní zástupce společnosti GARDENA.

7.3 Likvidace

- Dodržujte místní požadavky ohledně recyklace a platné předpisy.
- Odpovědi na dotazy ohledně vyjmutí baterie naleznete v části *Výměna baterie na strani 37*.

8 Technické údaje

8.1 Technické údaje

Údaje	SILENO+: R160Li, R160LiC, R200Li, R200LiC
Rozměry	
Délka, cm / palce	63 / 24,8
Šířka, cm / palce	51 / 20,1
Výška, cm / palce	25 / 9,8
Hmotnost, kg / lb	9,8 / 21,6
Elektrický systém	
Baterie, Li-Ion 18 V/2,1 Ah obj. č.	584 85 28-02
Baterie, Li-Ion 18 V/2,0 Ah obj. č.	584 85 28-03
Baterie, Li-Ion 18,25 V/2,0 Ah obj. č.	584 85 28-04
Zdroj napájení (28 V DC), V AC	100–240
Délka nízkonapěťového kabelu, m / ft.	10 / 33
Střední spotřeba energie při maximálním využití	10 kWh/měsíc při velikosti pracovní plochy 2000 m ²
Nabíjecí proud, A DC	1,3
Typ jednotky zdroje napájení	FW7312, ADP-40BR
Průměrná doba sečení, min	65
Průměrná doba nabíjení, min	60
Anténa ohraničujícího vodiče	
Pracovní frekvenční pásmo, Hz	300–80 000
Maximální radiofrekvenční výkon ⁶ , mW při 60 m	<25

⁶ Maximální aktivní výstupní výkon pro antény ve frekvenčním pásmu, ve kterém rádiové zařízení funguje.

Emise hluku měřené v prostředí jako akustický výkon⁷	SILENO+: R160Li, R160LiC, R200Li, R200LiC
Měřená hladina hluku, dB (A)	58
Garantovaná hladina hluku, dB (A)	60
Hladina hluku akustického tlaku v úrovni uší obsluhy ⁸ , dB (A)	47

Prohlášení o hlukových emisích odpovídá normě EN 50636-2-107:2015

Sečení	SILENO+: R160Li, R160LiC, R200Li, R200LiC
Žací systém	3 otočné žací břity
Otáčky motoru břitů, ot/min	2300
Spotřeba energie během sečení, W +/- 20 %	25
Výška sečení, cm / palce	2–6 / 0,8–2,4
Šířka sečení, cm / palce	22 / 8,7
Nejužší průjezd, cm / palce	60 / 24
Maximální sklon pro oblast sečení, %	35
Maximální sklon pro ohraničující vodič, %	15
Maximální délka ohraničujícího vodiče, m / ft	800 / 2600
Maximální délka naváděcí smyčky ⁹ , m / ft.	400 / 1300

Klasifikace IP	SILENO+: R160Li, R160LiC, R200Li, R200LiC
Výrobek	IPX4
Nabíjecí stanice	IPX1
Zdroj napájení	IPX4

Interní SRD (zařízení s krátkým dosahem)	R160Li, R200Li	R160LiC, R200LiC
Pracovní frekvenční pásmo, MHz	-	863–870
Maximální přenášený výkon, dBm	-	25
Rádiový rozsah ve volném prostoru, m přibližně	-	100

⁷ Emise hluku do okolí naměřené jako akustický výkon (L_{WA}) v souladu se směrnicí 2000/14/ES a nařízením o regulaci hluku v australském Novém Jižním Walesu (Protection of the Environment Operations Regulation 2017, Noise Control). Zaručená hladina akustického výkonu zohledňuje možné odchylky při výrobě a také odchylky od zkušebního protokolu 1–3 dB(A). Údaje o emisích hluku jsou uvedeny na typovém štítku stroje a v kapitole Technické údaje.

⁸ Odchylka hluku akustického tlaku K_{pA} , 2–4 dB (A)

⁹ Naváděcí smyčka představuje spojení mezi naváděcím vodičem, ohraničujícím vodičem a připojením na pravém konektoru na nabíjecí stanici.

Společnost Husqvarna AB nezaručuje plnou kompatibilitu výrobku s dalšími typy bezdrátových systémů, jako jsou např. dálková ovládání, rádiové vysílačky, sluchadla, podzemní elektrické ohradníky a podobně.

Výrobky se vyrábí v Anglii nebo v České republice. Viz informace na typovém štítku. Další informace jsou uvedeny v části *Popis výrobku na straní 4*.

9 Záruka

9.1 Záruční podmínky

Záruka společnosti GARDENA pokrývá funkčnost produktu po dobu 2 let od data zakoupení.

Záruka se vztahuje na závažné vady materiálu a na výrobní vady. Během záruční doby výrobek bezplatně vyměníme nebo opravíme, pokud budou splněny následující podmínky:

- Výrobek a nabíjecí stanice smí být používány pouze v souladu s pokyny v návodu k používání. Tato záruka výrobce nemá vliv na záruční nároky vůči prodejci/ maloobchodnímu prodejci.
- Koncoví uživatelé a jiné neautorizované subjekty nesmí výrobek opravovat.

Příklady závad, na které se záruka nevztahuje:

- Poškození způsobené prosáknutím vody z důvodu použití vysokotlakého čističe nebo ponoření sekačky do vody, například po vytvoření louží po silném dešti.
- Poškození způsobené bleskem.
- Poškození způsobené nesprávným uskladněním baterie nebo nesprávnou manipulací s baterií.
- Poškození způsobené použitím jiné než originální baterie GARDENA.
- Poškození způsobené nepoužíváním originálních náhradních dílů a příslušenství GARDENA, jako jsou žací břity a instalační materiál.
- Poškození vodiče smyčky.
- Škody způsobené neautorizovanými změnami nebo neoprávněnou manipulací s produktem nebo jeho napájením.

Břity a kolečka jsou považovány za spotřební materiál a záruka se na ně nevztahuje.

Pokud dojde u výrobku GARDENA k poruše, obraťte se na autorizovaného prodejce GARDENA, který vám poskytne další pokyny. Pokud kontaktujete autorizovaného prodejce GARDENA, mějte vždy po ruce prodejní doklad a výrobní číslo výrobku.

10 ES Prohlášení o shodě

10.1 ES Prohlášení o shodě

Husqvarna AB, SE-561 82 Huskvarna, Švédsko,
tel: +46-36-146500, prohlašuje, že robotické
sekačky **GARDENA SILENO+**: **R160LiR160LiC**,
R200Li a **R200LiC** se sériovými čísly od roku
2019, týden 45 a dále (rok a týden jsou zřetelně
vyznačeny v textu na typovém štítku a za ním
následuje výrobní číslo) vyhovují požadavkům
následujících SMĚRNIC RADY EVROPSKÉ
UNIE:

- Směrnice **2006/42/ES** o strojních zařízeních.
 - Speciální pokyny pro robotické sekačky na trávu napájené baterií **EN 50636-2-107: 2015**
 - Elektromagnetická pole **EN 62233: 2008**.
- Směrnice o „omezení používání některých nebezpečných látek“ **2011/65/EU**.
 - Byly uplatněny následující normy: **EN 50581:2012**
- Směrnice **2000/14/ES** týkající se emisí hluku do okolí. Informace týkající se emisí hluku a šířky sečení naleznete také v kapitole *Technické údaje na strani 51*.

Oznámený subjekt 0404, RISE SMP Svensk Maskinprovning AB, Box 7035, SE-750 07 Uppsala, Sweden vydal zprávu týkající se vyhodnocení shody podle dodatku VI ke Směrnici rady z 8. května 2000 „týkající se emisí hluku do životního prostředí“ 2000/14/ES. Číslo certifikátu: 01/901/266 pro modely R160Li, R160LiC, R200Li a R200LiC.

- Nařízení „týkající se rádiových zařízení“ **2014/53/EU**. Byly uplatněny následující standardní normy:
 - **ETSI EN 303 447** návrh V1.1.1
- Elektromagnetická kompatibilita:
 - **ETSI EN 301 489-1** v2.2.0
- Pro smart SILENO+: R160LiC a R200LiC vybavené zařízením smart system také:
 - **ETSI EN 301 489-3** verze 2.1.1
 - **ETSI EN 300 220-1** verze 3.1.1
 - **ETSI EN 300 220-2** verze 3.1.1



Huskvarna, 2019-11-01

Lars Roos

Global R&D Director, Electric category

(Autorizovaný zástupce společnosti Husqvarna AB a osoba odpovědná za technickou dokumentaci)



PŮVODNÍ POKYNY

Právo provádět změny bez předchozího upozornění je vyhrazeno.
Copyright © 2020 GARDENA Manufacturing GmbH. All rights reserved.

114 18 55-90

2020-05-06

