

# Snelgids

SILENO minimo

 **GARDENA**<sup>®</sup>

[gardena.com](https://gardena.com)



# AAN DE SLAG MET DE GARDENA ROBOTMAAIER

Lees voor meer informatie en instructies de volledige meegeleverde bedieningshandleiding of ga naar [www.gardena.com](http://www.gardena.com).  
Video's ter ondersteuning van de installatie zijn te vinden op [www.gardena.com](http://www.gardena.com)

## 1. Laadstation monteren

- Plaats het laadstation op een vlakke, horizontale ondergrond met voldoende open ruimte.  
**LET OP:** Als u het laadstation in een krappe ruimte of in een hoek wilt plaatsen, dient u de bedieningshandleiding te lezen.
- Sluit de laagspanningskabel aan op het laadstation en de voeding.
- Als u het laadstation buiten plaatst, plaatst u de voeding minimaal 30 cm boven de grond.
- Sluit de voeding aan op een stopcontact van 100-240 V.
- Plaats de robotmaaier in het laadstation.
- Druk op de knop **ON/OFF** om de robotmaaier in te schakelen en de accu op te laden terwijl de begrenzingsdraad wordt gelegd.  
**LET OP:** Ga pas verder met de productinstellingen als de installatie is voltooid.

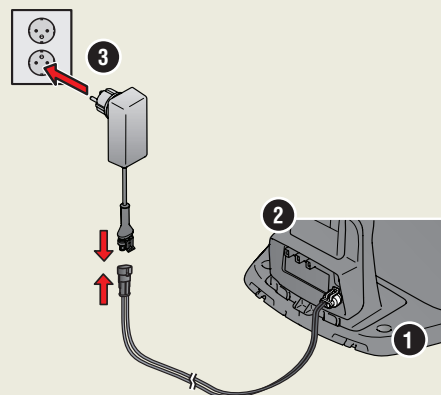

## 2. De begrenzingsdraad installeren

- Leg de begrenzingsdraad zodanig dat deze een lus rond het hele werkgebied vormt met behulp van de meegeleverde haringen of graaf de draad in.  
**LET OP:** Maak geen scherpe bochten met de begrenzingsdraad.
- Pas de afstand tussen de begrenzingsdraad en verschillende objecten aan.
  - Leg de begrenzingsdraad rond het hele werkgebied in een lus.
  - Hoge obstakels van > 3,5 cm, bijv. muur of hek.
  - Lage obstakels van 1-3,5 cm of een lage rand, bijvoorbeeld een bloembed.
  - Voorwerpen op gelijke hoogte met het gazon van 0-1 cm, bijv. pad, tegels.
  - Maak een eiland om gebieden te isoleren.
- Maak een oog op het punt van de begrenzingsdraad waar de geleidingsdraad later zal worden aangesloten (F).
- Raadpleeg de bedieningshandleiding voor gebruik op hellingen, doorgangen en secundaire gebieden.

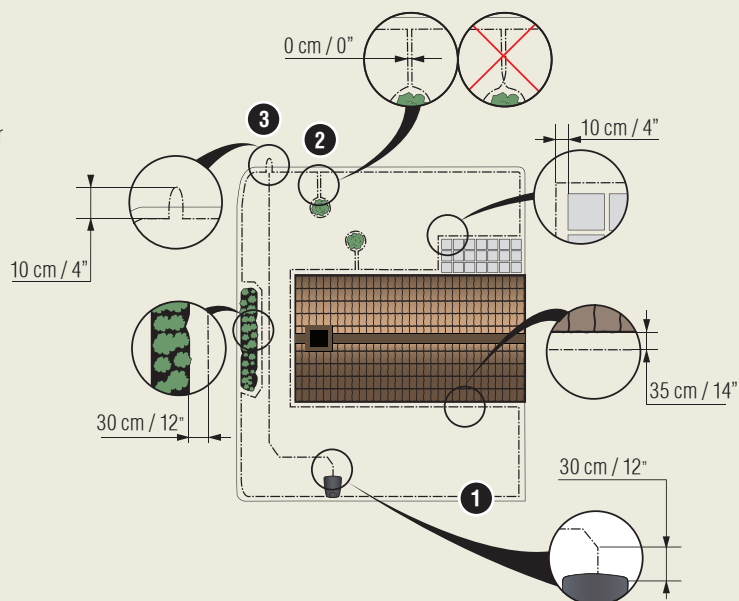

- STOP-knop
- Led voor controle van de werking van het laadstation, de begrenzingsdraad en de geleidingsdraad
- Laadstation
- Knop ON/OFF
- Parkeerknop
- Startknop
- Knop Start/schema
- OK-knop

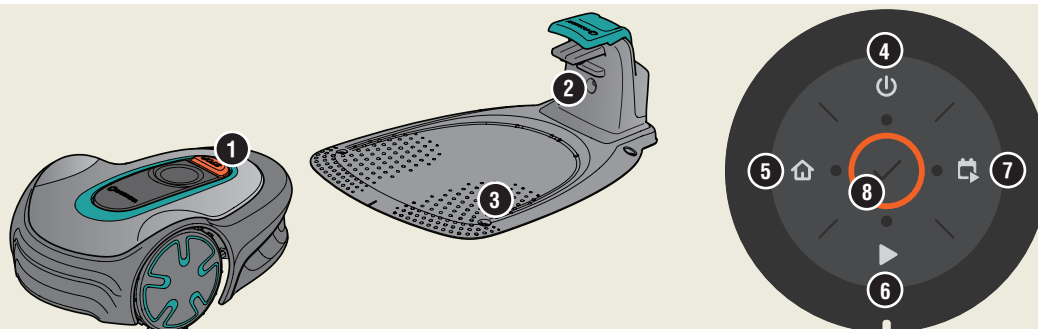

### 3. De begrenzingsdraad aansluiten

1. Open de connector en leg de draad in de connector.
2. Druk de connector en de draad samen met een tang.
3. Knip de draad 1-2 cm na de connectoren af.
4. Druk de connectoren van de begrenzingsdraad op de contactpenen met de markeringen L (links) en R (rechts) op het laadstation.

**LET OP:** Sluit de rechter draad aan op de pen rechts op het laadstation en de linker draad op de pen links.

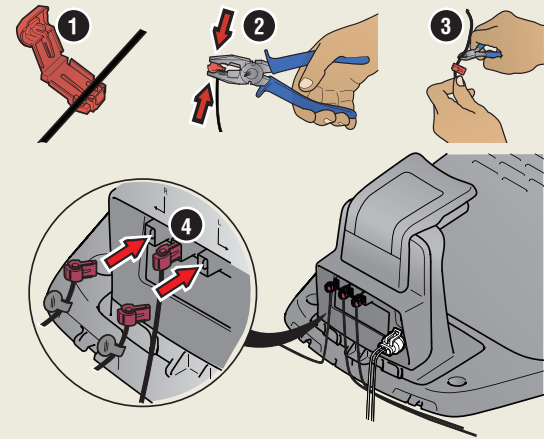

### 4. De geleidingsdraad installeren en aansluiten

Installeer geleidingsdraad om de robotmaaier naar afgelegen delen van het gazon te leiden en het laadstation te vinden.

1. Duw de geleidingsdraad door de onderkant van het laadstation en zet deze vast met de klikvergrendelingen.
2. Monteer de stekker op de begeleidingsdraad, net zoals bij de begrenzingsdraad, volgens de bovenstaande instructies.
3. Druk de stekker van de geleidingsdraad op de contactpen die met GUIDE is gemarkeerd op het laadstation.
4. Trek de geleidingsdraad minimaal 1 meter in een rechte lijn vanaf de rand van het laadstation naar buiten.
5. Leg de geleidingsdraad van het laadstation naar het punt op de begrenzingsdraad (oog) waar de aansluiting is gemaakt behulp van de meegeleverde haringen of graaf de draad in.

**LET OP:** Maak geen scherpe bochten met de geleidingsdraad. De draad mag niet kruisen met de begrenzingsdraad die bijvoorbeeld voor een eiland is gelegd.

6. Knip de begrenzingsdraad door in het midden van het oog dat werd gemaakt in stap 2.3.
7. Sluit de geleidingsdraad aan op de begrenzingsdraad door de begrenzingsdraden en de geleidingsdraad in de koppeling te steken en de koppeling samen te drukken met een tang.

**LET OP:** Bevestig het laadstation aan de grond met behulp van de bijgeleverde schroeven en inbusleutel nadat de geleidingsdraad is geïnstalleerd.

**LET OP:** Voor optimale prestaties door smalle doorgangen dient u ervoor te zorgen dat de geleidingsdraad correct is gelegd. Lees de bedieningshandleiding voor meer instructies.

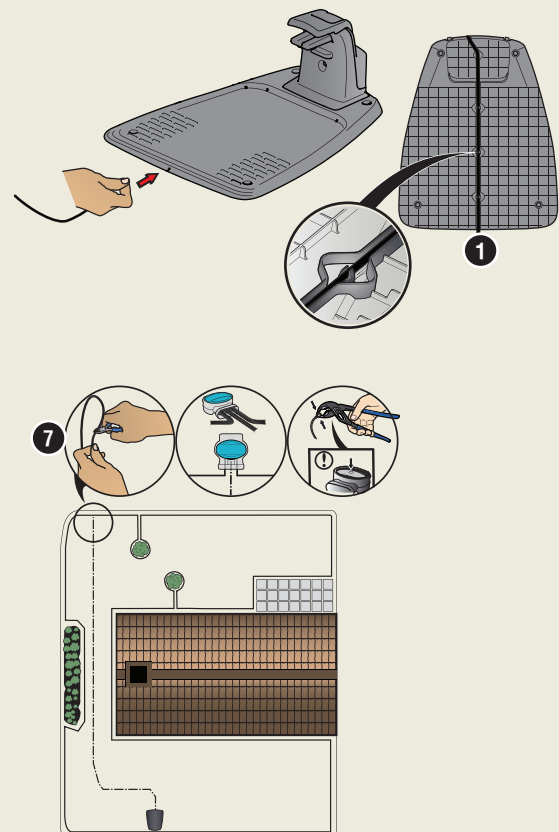

### 5. De robotmaaier starten en stoppen

#### Product starten

1. Druk 3 seconden lang op de knop **ON/OFF**.
2. Voer de pincode in.
3. Selecteer de bedieningsmodus.

#### De fabriekspincode invoeren

1. Druk op de knop **ON/OFF**.
2. Druk op de knop **Start/Schema**.
3. Druk op de knop **Start**.
4. Druk op de knop **Parkeren**.

#### Product stoppen

1. Druk op de knop **STOP**.

**LET OP:** U kunt de pincode wijzigen in de GARDENA Bluetooth®-app.

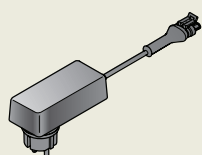

Voeding  
(het uiterlijk van de voeding kan verschillen afhankelijk van de markt)



Laagspanningskabel

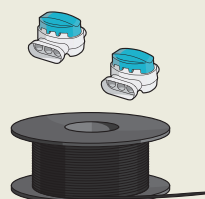

Begrenzingsdraad en koppelingen



Haringen

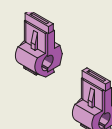

Verbinder



Meter

## De robotmaaier en de app koppelen

De GARDENA Bluetooth®-app is een gratis app voor uw mobiele apparaat. De GARDENA Bluetooth®-app wordt gebruikt voor het instellen en bedienen van de robotmaaier. Wanneer de koppeling tussen de robotmaaier en de app is bevestigd, hebt u toegang tot de menu's en functies zolang u zich op korte afstand bevindt (Bluetooth®).

1. Download de GARDENA Bluetooth®-app op uw mobiele apparaat.
2. Schakel de robotmaaier uit en weer in.
3. Koppel de GARDENA Bluetooth®-app met het product.
4. Voer de pincode in.

**LET OP:** De Bluetooth®-koppelmodus is gedurende 3 minuten actief.

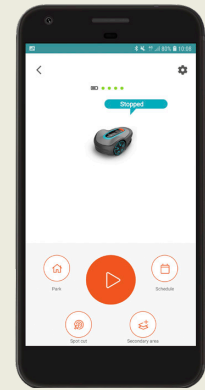

## Led-statusindicator op het toetsenbord

De lampjes van de led-statusindicator op het toetsenbord geven de status van de robotmaaier weer. De toetsen op het toetsenbord met knipperende lampjes zijn de beschikbare bedieningsmodi die u voor de robotmaaier kunt selecteren. U moet de pincode invoeren voordat u een bedieningsmodus kunt selecteren.

Als de robotmaaier is geparkeerd, drukt u op de knop **STOP** zodat de robotmaaier in de stationaire modus staat, waar u een bedieningsmodus kunt instellen.

- A. Knipperend lampje
- B. Continu brandend lampje

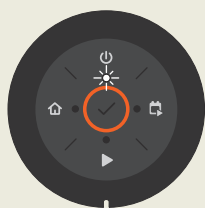
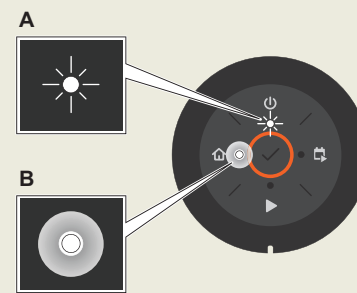

**Stand-by**

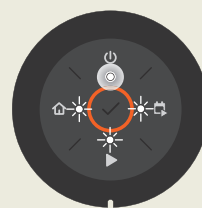

**Stationair**

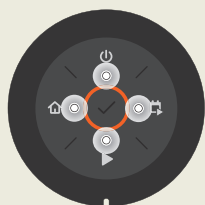

**Wachten op pincode**



**Verkeerde pincode**



**Maaien volgens het ingestelde schema**



**Maaien, in bedieningsmodus Negeer schema of Secundair gebied**



**Parkeren**

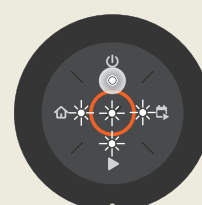

**Fout**

1141365-36



2021-03-02

[www.gardena.com](http://www.gardena.com)

 **GARDENA®**

We behouden ons het recht voor om zonder aankondiging vooraf wijzigingen door te voeren. Copyright © 2021 GARDENA Manufacturing GmbH. All rights reserved.  
[www.gardena.com](http://www.gardena.com)