



Navodila za namestitev

SILENO city, smart SILENO city
SILENO life, smart SILENO life



gardena.com



VSEBINA

1 Uvod		6.1 Uvod – odpravljanje težav	37
1.1 Uvod.....	3	6.2 Sporočila napak	37
1.2 Pregled izdelka.....	4	6.3 Informacijska sporočila	42
1.3 Znaki na izdelku.....	5	6.4 Indikatorska lučka na polnilni postaji	43
1.4 Simboli na zaslonu.....	5	6.5 Znaki	44
1.5 Simboli na bateriji.....	5	6.6 Iskanje poškodb kabla za zanko	45
1.6 Splošna navodila.....	6	7 Transport skladiščenje in odstranitev	
1.7 Pregled zgradbe menija 1.....	7	7.1 Prevoz.....	48
1.8 Pregled zgradbe menija 2.....	8	7.2 Skladiščenje.....	48
1.9 Zaslon.....	9	7.3 Odstranitev.....	48
1.10 Tipkovnica.....	9	8 Tehnični podatki	
2 Varnost		8.1 Tehnični podatki.....	49
2.1 Varnostne informacije.....	10	9 Garancija	
2.2 Varnostne definicije.....	11	9.1 Garancijski pogoji.....	52
2.3 Varnostna navodila za uporabo.....	11	10 Izjava ES o skladnosti	
3 Namestitvev		10.1 Izjava ES o skladnosti.....	53
3.1 Uvod – namestitev.....	14		
3.2 Glavne komponente za namestitev.....	14		
3.3 Splošna priprava.....	14		
3.4 Pred namestitvijo žic.....	14		
3.5 Namestitev izdelka.....	19		
3.6 Namestitev kabla na mesto s klini.....	21		
3.7 Zakop omejevalne zanke ali vodilnega kabla.....	21		
3.8 Podaljšanje omejevalne zanke ali vodilnega kabla.....	21		
3.9 Po namestitvi izdelka.....	22		
3.10 Opravljanje nastavitev izdelka.....	22		
4 Delovanje			
4.1 Gumb ON/OFF.....	30		
4.2 Zagon izdelka.....	30		
4.3 Načini delovanja.....	30		
4.4 Izklop izdelka.....	31		
4.5 Izklop izdelka.....	31		
4.6 Polnjenje baterije.....	31		
4.7 Prilagajanje višine košnje.....	32		
5 Vzdrževanje			
5.1 Uvod – vzdrževanje.....	33		
5.2 Izdelek očistite.....	33		
5.3 Zamenjajte rezila.....	34		
5.4 Posodobitve vdlane programske opreme.....	34		
5.5 Baterija.....	35		
5.6 Zimsko servisiranje.....	35		
6 Odpravljanje težav			

1 Uvod

1.1 Uvod

Serijska številka:
Koda PIN:
Registracijska številka izdelka:

Serijska številka je navedena na embalaži izdelka in tipski ploščici izdelka. Glejte *Pregled izdelka na strani 4*.

- Serijsko številko uporabljajte za registracijo izdelka na spletnem mestu www.gardena.com.

1.1.1 Podpora

Za podporo o izdelku GARDENA, se obrnite na servisnega zastopnika GARDENA.

1.1.2 Opis izdelka

Opomba: GARDENA redno posodablja videz in funkcionalnost svojih izdelkov. Glejte *Podpora na strani 3*.

Izdelek je robotska kosilnica. Izdelek ima baterijsko napajanje in travo kosi samodejno. V ponavljajočem zaporedju kosi in se polni. Vzorec premikanja je naključen, kar omogoča enakomerno pokošeno travo in jo predvsem manj obrabi. Omejevalna zanka in vodilni kabel upravljata premikanje izdelka znotraj delovnega območja. Senzorji v izdelku zaznavajo, ko se približujejo omejevalni zanki. Sprednji del izdelka vedno zapelje določeno razdaljo čez omejevalno zanko, preden se kosilnica obrne. Ko izdelek naleti na oviro ali se približa omejevalni zanki, izbere novo smer premikanja.

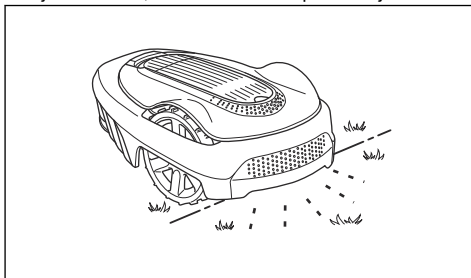

Uporabnik nastavi delovanje prek gumbov na tipkovnici. Na zaslonu so prikazane: izbrane in možne nastavitve delovanja ter način delovanja izdelka.

1.1.2.1 Način košnje

Izdelek je brez emisij, enostaven za uporabo in varčuje z energijo. Tehnika pogoste košnje izboljšuje kakovost trave in zmanjšuje uporabo gnojil. Zbiranje trave ni potrebno.

1.1.2.2 Iskanje polnilne postaje

Izdelek deluje, dokler stanje napoljenosti baterije ni nizko. Nato sledi vodilnemu kablu do polnilne postaje. Vodilni kabel je treba napeljati od polnilne postaje do na primer oddaljenega dela delovnega območja ali skozi ozek prehod. Povezan je z omejevalno zanko in tako izdelku omogoča, da ta polnilno postajo najde hitreje in enostavneje.

1.2 Pregled izdelka

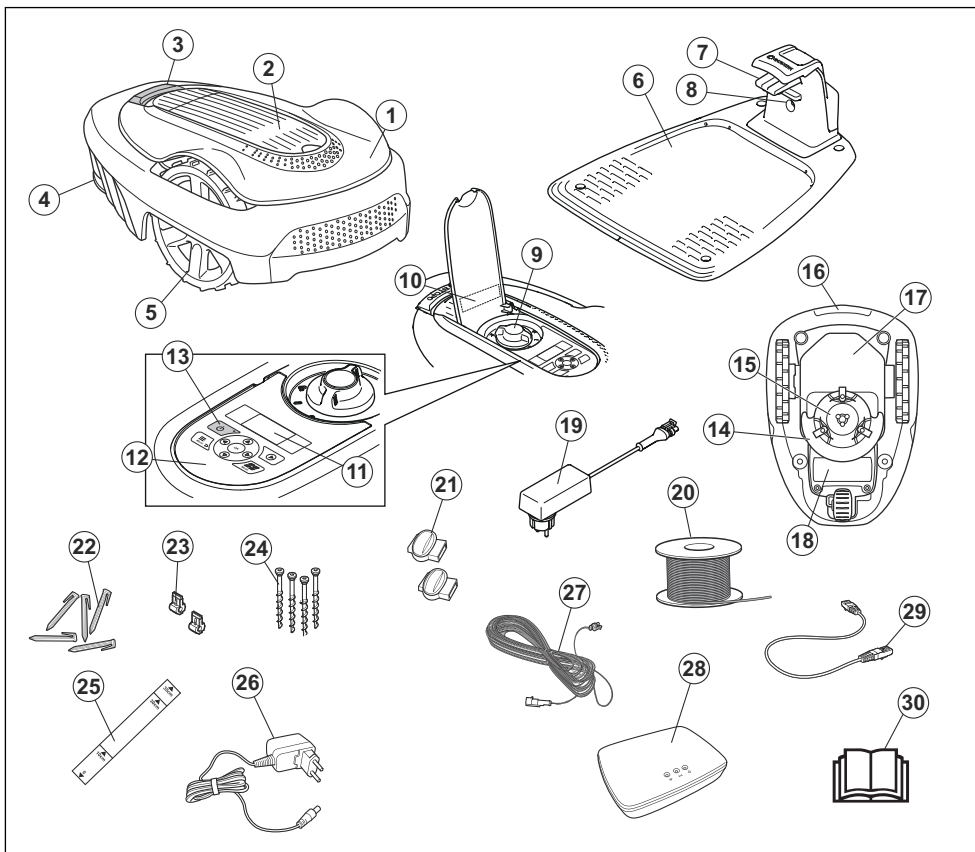

Številke na sliki označujejo:

- | | |
|---|---|
| 1. Ohišje | 13. Gumb ON/OFF |
| 2. Pokrov, ki pokriva zaslon in tipkovnico | 14. Rezalni sistem |
| 3. Gumb STOP | 15. Disk z rezili |
| 4. Zadnje kolo (SILENO city)/zadnji kolesi (SILENO life) | 16. Ročaj |
| 5. Prednji kolesi | 17. Ohišje z elektriko, baterijo in motorji |
| 6. Polnilna postaja | 18. Pokrov baterije |
| 7. Kontaktni spoji polnilne postaje | 19. Napajalnik ¹ |
| 8. Lučka LED za preverjanje delovanja polnilne postaje, omejevalne zanke in vodilnega kabla | 20. Kabel za omejevalno zanko in vodilni kabel |
| 9. Nastavitev višine košnje | 21. Spojniki kabla za zanko |
| 10. Tipska ploščica | 22. Klini |
| 11. Zaslon | 23. Priključek žice zanke |
| 12. Tipkovnica | 24. Vijaki za pritrditev polnilne postaje |
| | 25. Šablona za pomoč pri nameščanju omejevalne zanke (šablona ni pritrjena na ohišju) |

¹ Videz je odvisen od trga.

26. Napajalnik za prehod smart Gateway (samo pri modelih smart)
27. Nizkonapetostni kabel
28. Prehod smart Gateway (samo pri modelih smart)
29. LAN-kabel za prehod smart Gateway (samo pri modelih smart)
30. Navodila za uporabo in kratka navodila

1.3 Znaki na izdelku

Na izdelku lahko najdete naslednje oznake. Skrbno jih preučite.



POZOR: Pred uporabo izdelka preberite uporabniška navodila.



POZOR: Pred delom na stroju ali dviganjem izdelka ga onemogočite.



POZOR: Med delovanjem bodite na varni razdalji od izdelka. Z dlanmi in stopali se ne približujte vrtljivim rezilom.



POZOR: Ne vozite se na izdelku. Rok ali nog ne približajte ali postavite pod izdelek.

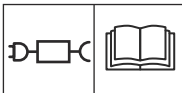

Uporabite odstranljivi vir napajanja, kot je opredeljeno na tipski ploščici ob simbolu.



Izdelek je skladen z direktivami ES.



Izdelka ni dovoljeno zavreči med običajne gospodinjske odpadke. Izdelek mora biti recikliran v skladu z lokalnimi predpisi.



Nizkonapetostnega kabla ni dovoljeno krajšati, podaljševati ali razvejiti.

V bližini nizkonapetostnega kabla ne uporabljajte trimerja. Pri obrezovanju žive meje pazite v območju speljave kabla.

1.4 Simboli na zaslonu



Meni urnika se uporablja za nastavev časa košnje.



Funkcija SensorControl samodejno prilagaja intervale košnje rasti trave.



Meni nastavev se uporablja za splošne nastavitve izdelka.



Samo za smart SILENO city in smart SILENO life.

GARDENA smart system omogoča brezžično interakcijo med pametnim izdelkom in aplikacijo GARDENA smart system.



Izdelek ne bo kosil trave zaradi funkcije urnika.



Izdelek preglasi funkcijo urnika.



Indikator baterije prikazuje stanje napolnjenosti baterije. Med polnjenjem izdelka simbol utripa.



Izdelek je v polnilni postaji, vendar se baterija ne polni.



Izdelek je nastavljen v ECO-načinu.

1.5 Simboli na bateriji



Preberite navodila za uporabnika.



Baterije ne odvrzite v ogenj in je ne izpostavljajte virom vročine.



Baterije ne potaplajte v vodo.

1.6 Splošna navodila

Za lažje razumevanje vsebine teh navodil za uporabo se uporablja naslednji sistem označb:

- Besedilo v *ležeči pisavi* se prikazuje na zaslonu ali se nanaša na katerega od drugih delov v navodilih za uporabo.
- Besedilo v **kreпки** pisavi označuje gumba na izdelku.
- Besede, napisane z *VELIKIMI TISKANIMI ČRKAMI* in *ležeče*, se nanašajo na različne načine delovanja izdelka.

1.7 Pregled zgradbe menija 1

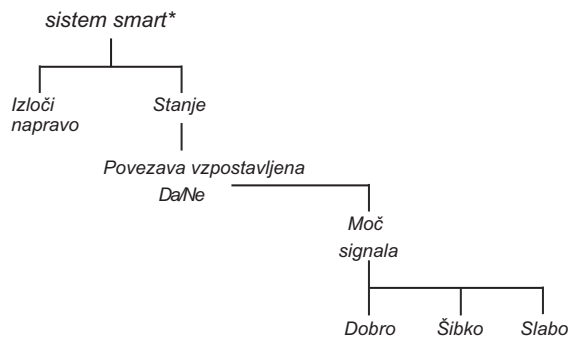
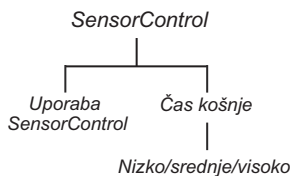
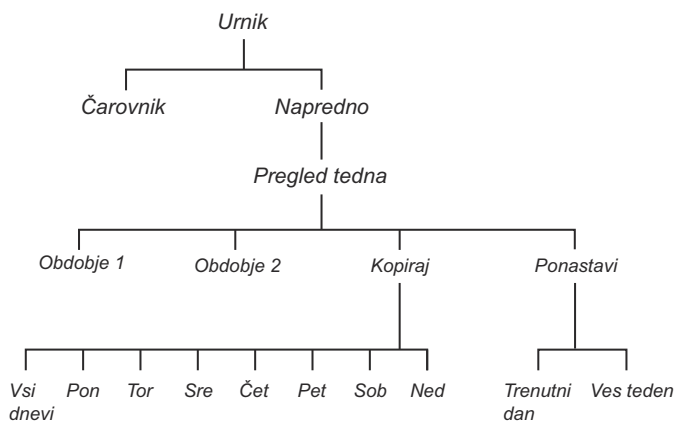

* smart SILENO city in smart SILENO life

1.8 Pregled zgradbe menija 2

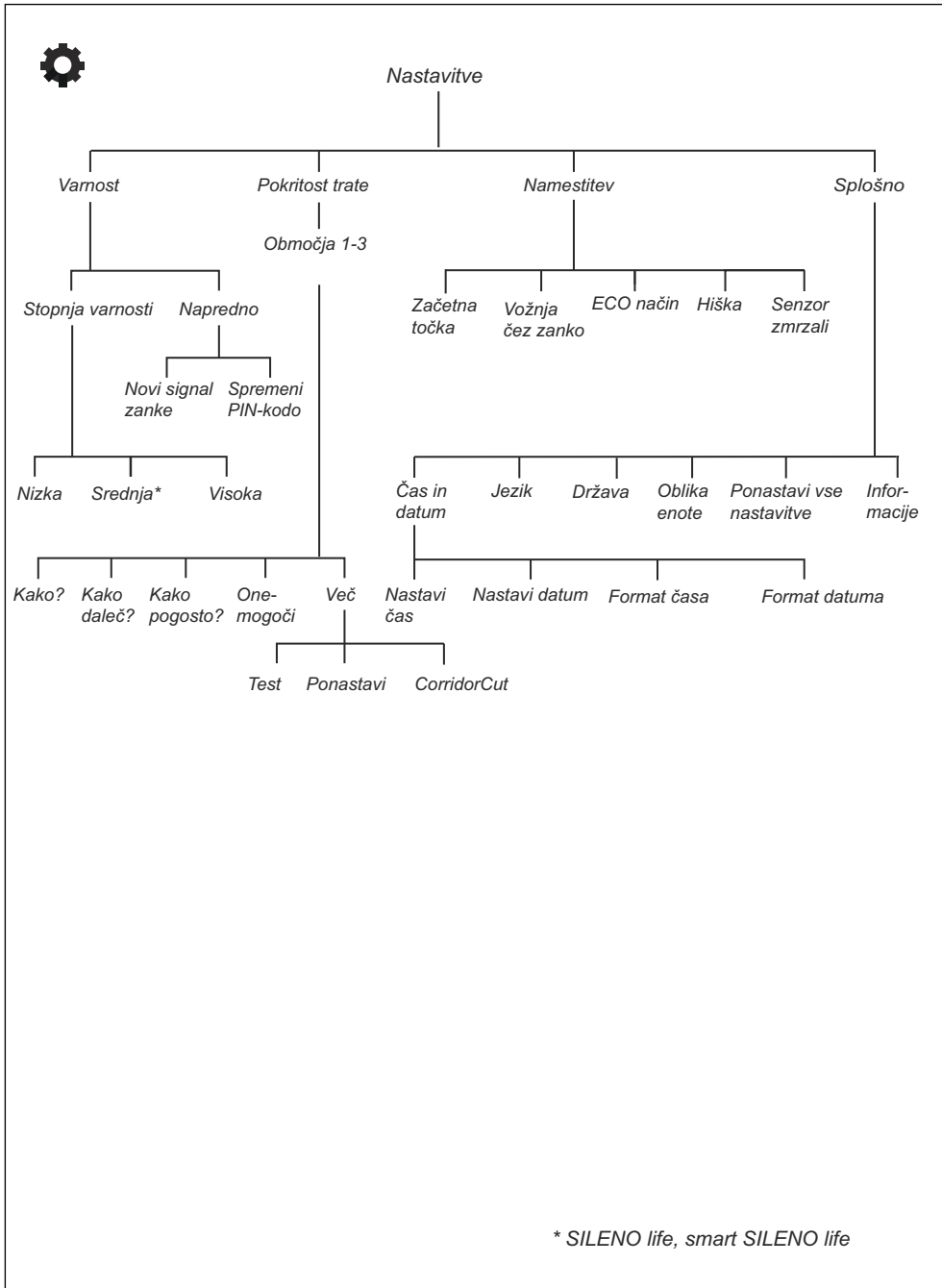

1.9 Zaslon

Zaslon na izdelku prikazuje informacije in nastavitve izdelka.

Za dostop do zaslona pritisnite gumb **STOP** in odprite vratca.

1.10 Tipkovnica

Tipkovnica na izdelku operaterju omogoča pomikanje po meniju. Za dostop do tipkovnice pritisnite gumb **STOP** in odprite vratca.

- Z gumbom **ON/OFF** (A) izdelek vklopite in izklopite. Lučka indikatorja na tipkovnici je pomemben indikator stanja. Glejte *Lučka indikatorja na strani 30*.
- Z gumbom **Start** (B) izdelek zaženete.
- Z gumbom **Menu** (C) odprete glavni meni.

Opomba: Gumb **Meni** se uporablja tudi kot gumb **Nazaj**, ko se pomikate nazaj po seznamih menija.

- Z gumbom **Mode** (D) izberite način delovanja.
- Z gumbom **OK** (E) potrdite nastavitve, ki ste jih izbrali v menijih.
- S **puščičnimi gumbi** (F) se pomikate v meniju. S **puščičnima gumboma navzgor/navzdol** vnesite kodo PIN, čas in datum.

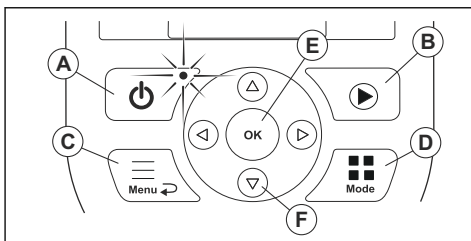

2.1 Varnostne informacije

2.1.1 POMEMBNO. PRED UPORABO NATANČNO PREBERITE. SHRANITE ZA POZNEJŠO UPORABO

Ne pozabite, da je uporabnik odgovoren za nesreče ali nevarnosti, ki jih povzroči drugim ljudem ali njihovi lastnini.

Ta stroj ni namenjen uporabi s strani oseb (vključno z otroci) z omejenimi telesnimi, zaznavalnimi ali duševnimi sposobnostmi (ki bi lahko imele posledice za varno upravljanje izdelka) ali osebe z nezadostnimi izkušnjami in znanjem, razen če jih pri uporabi nadzoruje ali jim o uporabi svetuje oseba, ki je odgovorna za njihovo varnost.

Ta stroj lahko uporabljajo otroci, stari 8 let in več, ter osebe z omejenimi telesnimi, zaznavalnimi ali duševnimi sposobnostmi ali s pomanjkanjem izkušenj in znanja, če so pri tem pod nadzorom ali jih o varni uporabi ter morebitnih nevarnostih podučijo odgovorna oseba. Lokalni predpisi lahko omejujejo starost uporabnika. Otroci naprave brez nadzora ne smejo čistiti, ali opravljati običajnih uporabnikovih vzdrževalnih posegov.

Napajalnika nikoli ne vklopite v vtičnico, če opazite, da sta vtič ali kabel poškodovana. Obrabljen ali poškodovan kabel povečuje nevarnost električnega udara.

Baterijo polnite le s priloženo polnilno postajo. Napačna uporaba lahko povzroči električni udar, pregrevanje ali iztekanje korozivne tekočine iz baterije. V primeru iztekanja elektrolita izperite z vodo nevtralizacijskim sredstvom. Če pride elektrolit v stik z očmi, poiščite zdravniško pomoč.

Uporabljajte samo originalne baterije, ki jih priporoča proizvajalec. Varnost izdelka je mogoče zagotoviti samo z originalnimi baterijami. Ne uporabljajte baterij za enkratno uporabo.

Ko odstranjujete baterijo, stroj ne sme biti priključen na napajalno omrežje.



OPOZORILO: Nepravilna uporaba izdelka je lahko nevarna.



POZOR: Se uporabi, če obstaja nevarnost poškodbe izdelka, drugih materialov ali okolice ob neupoštevanju navodil v tem priročniku.



OPOZORILO: Izdelka ne uporabljajte, če so v delovnem območju tudi druge osebe, še posebej otroci, ali živali.



OPOZORILO: Z rokami in nogami ne segajte v območje vrtljivih rezil. Z rokami ali nogami nikoli ne segajte v bližino izdelka ali pod njega, ko je vklopljen.



OPOZORILO: V primeru poškodbe ali nesreče poiščite zdravniško pomoč.

2.2 Varnostne definicije

Opozorila, svarila in opombe opozarjajo na posebej pomembne dele priročnika.



OPOZORILO: Se uporabi, če obstaja nevarnost telesne poškodbe ali smrti uporabnika ali opazovalcev ob neupoštevanju navodil v tem priročniku.

Opomba: Se uporabi za podajanje podrobnejših informacij, potrebnih v dani situaciji.

2.3 Varnostna navodila za uporabo

2.3.1 Uporaba

- Izdelek lahko uporabljate le z opremo, ki jo priporoča proizvajalec. Vse druge vrste uporabe so nepravilne. Natančno upoštevajte navodila proizvajalca za uporabo/vzdrževanje.
- Če izdelek uporabljate na javnih površinah, je treba v okolico območja delovanja namestiti opozorilne oznake. Na označbah mora biti naslednje besedilo: **Opozorilo! Samodejna kosilnica! Ne približujte se stroju! Pazite na otrokel**

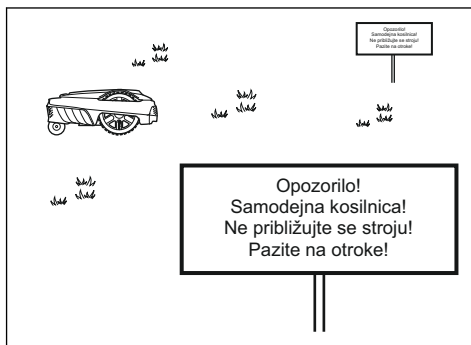

- Če so v okolici delovanja osebe, še posebej otroci ali domače živali, izberite način parkiranja, oglejte si *Parkiraj na strani 31* ali izklopite izdelek. Priporočamo, da uporabo izdelka programirate za čas, ko na teh površinah ni aktivnosti. Glejte *Nastavitev urnika na strani 23*. Upoštevajte, da so določene živali, npr. ježi, aktivne ponoči. Zato jih lahko izdelek poškoduje.
- Polnilne postaje, vključno z dodatno opremo, ne nameščajte na/nad mesto, ki je 60 cm ali manj oddaljeno od vnetljivih snovi. Napajalnika ne nameščajte v lahko vnetljivo okolje. V primeru nepravilnega delovanja lahko pride do pregrevanja polnilne postaje in napajalnika, kar lahko povzroči nevarnost požara.

- Izdelek lahko uporabljajo oziroma vzdržujejo ter popravljajo samo osebe, ki so v celoti seznanjene z njenimi posebnimi lastnostmi in varnostnimi predpisi. Pred začetkom uporabe izdelka natančno preberite navodila za uporabo in se prepričajte, da ste jih razumeli.
- Izvirne oblike izdelka ni dovoljeno spreminjati. Morebitne spremembe opravljate na lastno odgovornost.
- Prepričajte se, da na trati ni predmetov, kot so kamni, veje, orodja ali igrače. Če rezila zadenejo ob predmet, se lahko poškodujejo. Izdelek vedno izklopite z gumbom **ON/OFF**, preden odpravite blokado. Pred ponovnim zagonom izdelka se prepričajte, da ni poškodovan.

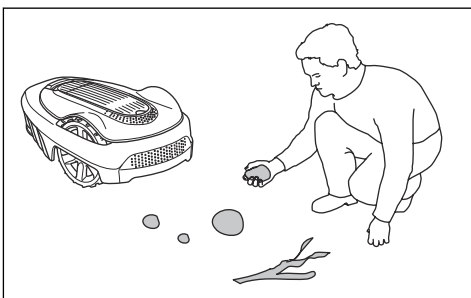

- Če začne izdelek neobičajno vibrirati. Izdelek vedno izklopite z gumbom **ON/OFF** in pred ponovnim zagonom izdelka preverite, ali je poškodovan.
- Izdelek zaženite v skladu z navodili. Ko je izdelek vklopljen, z rokami in nogami ne segajte v območje vrtljivih rezil. Z dlanmi ali stopali ne segajte pod izdelek.
- Nikoli se ne dotikajte premičnih nevarnih delov, na primer diska z rezili, preden se ti ne zaustavijo popolnoma.
- Ko je izdelek vklopljen, ga ne dvigujte ali prenašajte.
- Osebam, ki ne vedo, kako izdelek deluje, ne dovolite uporabe.
- Izdelek ne sme nikoli trčiti v osebe ali druga živa bitja. Če oseba ali drugo živo bitje prekrži pot izdelku, se ta nemudoma zaustavi. Glejte *Izklop izdelka na strani 31*.
- Na izdelek ali njegovo polnilno postajo ne postavljajte predmetov.
- Izdelka ne uporabljajte, če so ščitnik, disk z rezili ali ohišje poškodovani. Ravno tako je ne uporabljajte v primeru poškodovanih rezil, vijakov, matic ali kablov. Ne priklaplajte poškodovanega kabla in se poškodovanega kabla ne dotikajte, preden ga ne odklopite iz napajanja.
- Ne uporabljajte izdelka, če gumb **ON/OFF** in **STOP** ne delujeta.

- Če izdelka ne uporabljate, ga vedno izklopite z gumbom **ON/OFF**. Izdelek lahko zaženete samo, ko je gumb **ON/OFF** vklopljen in je vnesena pravi PIN-koda
- GARDENA ne jamči za popolno združljivost med izdelkom in drugimi vrstami brezžičnih sistemov, kot so daljinski upravljalniki, radijski prenosniki, slušne naprave, podzemne električne ograje za živali ali podobno.
- Kovinski predmeti v zemlji (npr. armiran beton ali mreže proti krutom) lahko ustavijo napravo. Kovinski predmeti lahko povzročijo motnje s signalom zanke, ki lahko povzroči zaustavitev.
- Temperaturni razpon za uporabo in skladiščenje je 0–50 °C. Razpon temperature za polnjenje je 0–45 °C. Previsoke temperature lahko povzročijo poškodbe izdelka.

2.3.2 Varna uporaba baterije



OPOZORILO: Litij-ionske baterije lahko v primeru razgradnje, kratkega stika ter izpostavljenosti vodi, ognju ali visokim temperaturam eksplodirajo ali povzročijo požar. Ravnajte previdno, ne razgrajujte in ne odpirajte baterije ter je ne izpostavljajte električnim ali mehanskim poškodbam. Ne skladiščite neposredno izpostavljeno sončnim žarkom.

Več informacij: *Baterija na strani 35*

2.3.3 Način dviganja in premikanja izdelka



OPOZORILO: Pred dviganjem morate izdelek izklopiti. Izdelek je onemogočen, ko lučka indikatorja na tipkovnici ne sveti.



POZOR: Ne dvigajte izdelka, ko je parkiran v polnilni postaji. To lahko poškoduje polnilno postajo in/ali izdelek. Pred dviganjem izdelka pritisnite **STOP** in izdelek izvlcite iz polnilne postaje.

Za varno premikanje kosilnice iz delovnega območja ali znotraj njega:

1. Pritisnite gumb **STOP**, da izklopite izdelek.

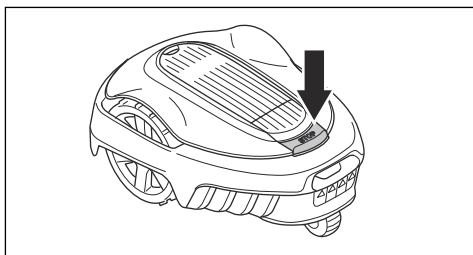

2. Pritisnite gumb **ON/OFF**, ga pridržite 3 sekunde in se prepričajte, da je izdelek izklopljen. Preverite, da lučka indikatorja na tipkovnici ne sveti. To pomeni, da je izdelek izklopljen. Glejte *Indikatorska lučka na polnilni postaji na strani 43*.

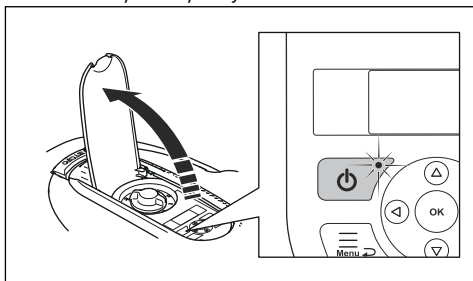

3. Izdelek prenašajte tako, da ga držite za ročaj in da je disk z rezili obrnjen stran od vašega telesa.

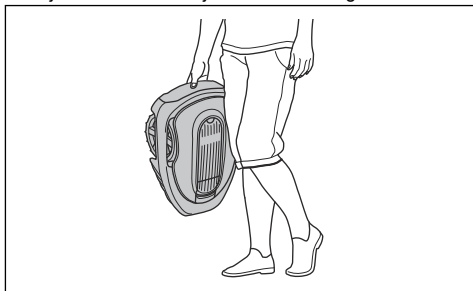

2.3.4 Vzdrževanje



OPOZORILO: Izdelek morate pred vzdrževalnimi opravili izklopiti. Izdelek je onemogočen, ko lučka indikatorja na tipkovnici ne sveti.



OPOZORILO: Preden se lotite čiščenja ali vzdrževanja polnilne postaje ali kabla za zanko, z vtičem izključite odklopite polnilno postajo.

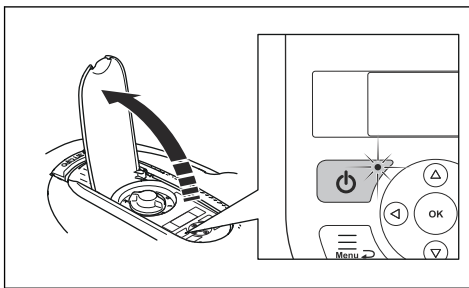

POZOR: Izdelka ne čistite z visokotlačnim čistilnikom. Pri čiščenju ne uporabljajte topil.

Vsak teden pregledjte izdelek in zamenjajte poškodovane ali izrabljene dele. Glejte *Vzdrževanje na strani 33*.

2.3.5 V primeru nevihte

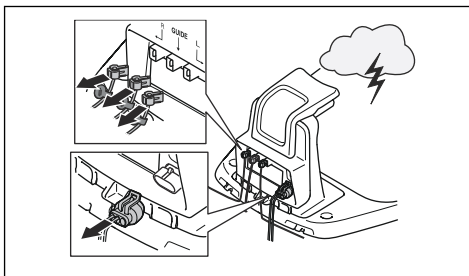

Če želite zmanjšati nevarnost za poškodbe električnih delov izdelka in polnilne postaje med nevihto, priporočamo, da odklopite vse priključke na polnilni postaji (napajanje, omejevalna zanka in vodilni kabel).

1. Označite kable, da bi si tako olajšali ponovno priključevanje. Povezave polnilne postaje so označene kot R, L in GUIDE.
2. Odklopite vse povezane kable in napajalnik.
3. Ko ni več tveganja nevihte, vse kable in napajalnik priključite nazaj. Pomembno je, da vse kable priključite na pravo mesto.

3 Nameštitev

3.1 Uvod – nameštitev

Za dodatne informacije glede namestitve in videoposnetke z navodili glejte www.gardena.com.

Priporočamo, da pred namestitvijo izdelka posodobite vdelano programsko opremo, ter tako zagotovite, da ima izdelek najnovjšo vdelano programsko opremo. Glejte *Posodobitve vdelane programske opreme na strani 34*.



OPOZORILO: Pred namestitvijo izdelka, morate prebrati in razumeti poglavje o varnosti.



POZOR: Uporabljajte originalne nadomestne dele in material za nameštitev.

3.2 Glavne komponente za nameštitev

Nameštitev vključuje naslednje sestavne dele:

- Robotska vrtna kosilnica, ki samodejno kosi travo.
- Polnilna postaja, ki ima 3 naloge:
 - Pošilja krmilne signale prek omejitvene zanke.
 - Pošilja krmilne signale prek vodilnega kabla, da lahko izdelek sledi vodilnemu kablu do določenih oddaljenih območij na vrtu in zlahka najde pot nazaj do polnilne postaje.
 - Zamenjava izdelka.
- Napajalnik, ki je povezan s polnilno postajo in napajalno vtičnico z napetostjo 100–240 V.
- Kabel za zanko, ki se napelje po delovnem območju ter okoli predmetov in rastlin, kjer izdelek ne sme kositi. Kabel za zanko se uporablja kot omejevalna zanka in vodilni kabel.

3.3 Splošna priprava



POZOR: Luknje v travi, ki so napolnjene z vodo, lahko izdelek poškodujejo.

Opomba: Pred začetkom namestitve v celoti preberite poglavje Nameštitev. Način namestitve vpliva na učinkovitost delovanja izdelka. Zato je pomembno, da postopek namestitve ustrezno načrtujete.

- Pripravite načrt delovnega območja in na njem označite vse ovire. Tako boste lažje prepoznali najprimernejše položaje za polnilno postajo, omejitveno zanko in vodilni kabel.

- Na načrtu označite, kam nameravate namestiti polnilno postajo, omejevalno zanko in vodilni kabel.
- Na načrtu označite, kje se vodilni kabel poveže z omejevalno zanko. Glejte *Za nameštitev vodilnega kabla na strani 20*.
- Zapolnite luknje v travi.
- Pred namestitvijo izdelka pokosite travo. Trava naj bo visoka največ 4 cm (1.6 in).

Opomba: V prvih tednih po namestitvi bo zaznan nivo hrupa pri košnji trave morda višji od pričakovanj. Ko izdelek že nekaj časa kosi travo, je zaznan nivo hrupa močno nižji.

3.4 Pred namestitvijo žic

Odločite se lahko, da žice pritrdite s klini oz. jih zakopljete. Za isto delovno območje lahko uporabite 2 postopka.



POZOR: Če v delovnem območju uporabljate prezračevalnik, omejevalno zanko in vodilni kabel zakopljete, da ju ne poškodujete.

3.4.1 Za pregled mesta za nameštitev polnilne postaje

- Pred polnilno postajo ohranajte najmanj 2 m (6.6 ft) prostora. Glejte *Pregled mesta za nameštitev vodilnega kabla na strani 18*.
- Desno in levo od središča polnilne postaje ohranite vsaj 30 cm (12 in) prostora.

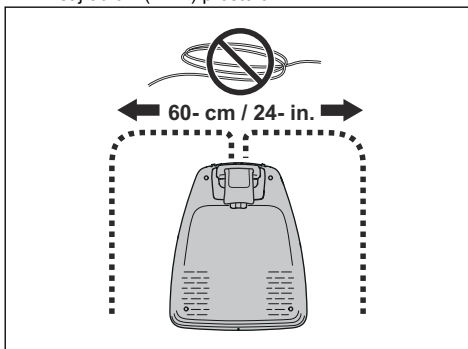

- Polnilno postajo postavite v bližini napajalne vtičnice.
- Polnilno postajo postavite na ravno površino.
- Podstavek polnilne postaje ne sme biti ukrivljen.

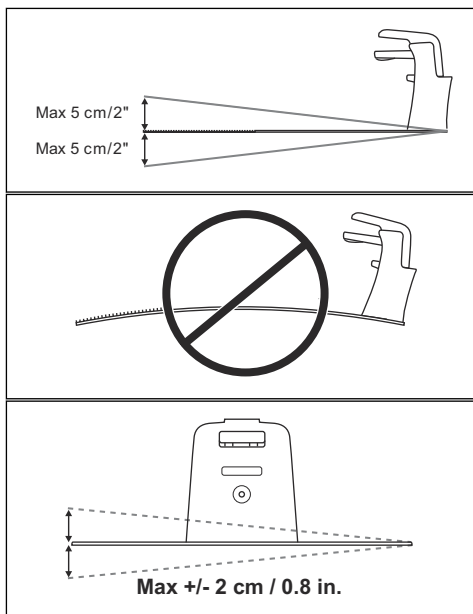

- Če sta na delovnem območju dva dela ločena s strmim naklonom, priporočamo, da polnilno postajo postavite v spodnji del.
- Polnilno postajo postavite v območje, ki je zaščiteno pred soncem.
- Če je polnilna postaja nameščena na otoku, je treba vodilni kabel priključiti na otok. Glejte *Za ustvarjanje otoka na strani 17*.

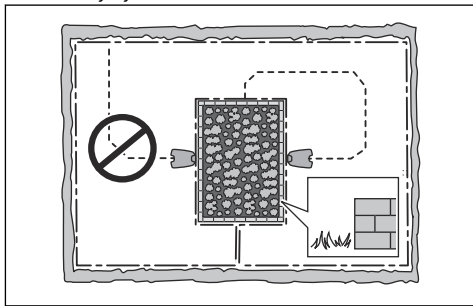

3.4.2 Za pregled mesta za namestitev napajalnika



OPOZORILO: Ne režite ali podaljšujte nizkonapetostnega kabla. Nevarnost električnega udara.



POZOR: Pazite, da rezila na izdelku ne poškodujejo nizkonapetostnega kabla.



POZOR: Nizkonapetostnega kabla ne postavljajte v navitje ali pod ploščo polnilne postaje. Navitje povzroča motnje s signalom polnilne postaje.



- Napajalnik postavite na mesto s streho in zaščito pred soncem in dežjem.
- Napajalnik postavite na mesto z dobrim pretokom zraka.
- Pri priključitvi napajanja na električno vtičnico uporabite napravo na diferenčni tok (RCD) z sprožilnim tokom največ 30 mA.

Nizkonapetostni kabli različnih dolžin so na voljo kot dodatna oprema.

3.4.3 Za pregled mesta za namestitev omejevalne zanke



POZOR: Med omejevalno zanko in vodnimi telesi, pobočji, prepadi ali javnimi cestami mora biti ovira, ki meri najmanj 15 cm/6 in. Izdelek se tako ne poškoduje.



POZOR: Izdelku ne dovolite delovanja na gramozu.



POZOR: Ob namestitvi omejevalne zanke ne speljite v preostrih zavojih.



POZOR: Za previdno delovanje brez hrupa izolirajte vse ovire, kot so drevesa, korenine in kamni.

Omejevalno zanko je treba namestiti kot sklenjeno zanko okrog delovnega območja. Senzorji v izdelku zaznavajo približevanje izdelka omejevalni zanki in izdelek izbere drugo smer. Vsi deli delovnega območja morajo biti oddaljeni največ 15 m/50 ft. od omejevalne zanke.

Za enostavnejšo vzpostavitev povezave med vodilnim kablom in omejevalno zanko je priporočena izdelava

ušesca za namestitev vodilnega kabla. Ušesce izdelajte iz približno 20 cm (8 in) omejevalne zanke.

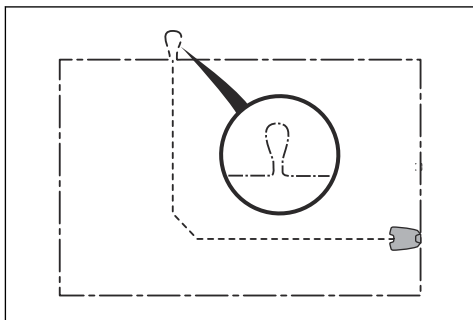

Opomba: Pred namestitvijo vodilnega kabla in omejevalne zanke pripravite načrt delovnega območja.

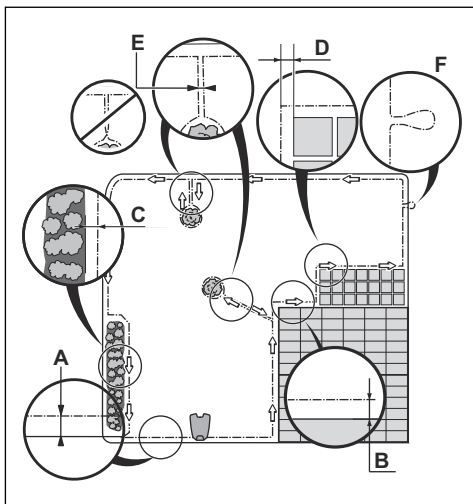

- Omejevalno zanko postavite okoli celotnega delovnega območja (A). Prilagodite razdaljo med omejevalno zanko in ovirami.
- Omejevalno zanko postavite 35 cm (14 in) (B) od ovire, ki je višja od 5 cm (2 in).

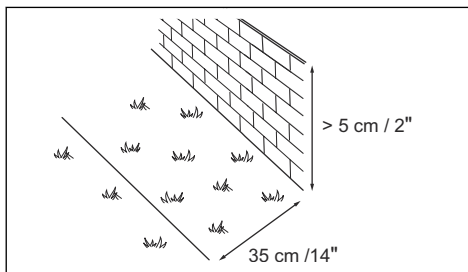

- Omejevalno zanko postavite 30 cm (12 in) (C) od ovire, ki je višja od 1-5 cm (0.4-2 in).

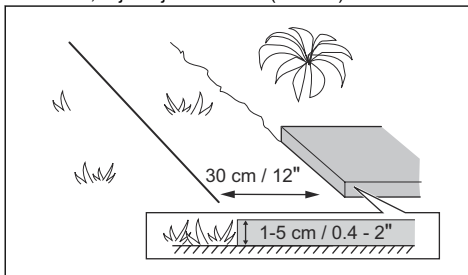

- Omejevalno zanko postavite 10 cm (4 in) (D) od ovire, ki je nižja od 1 cm (0.4 in).

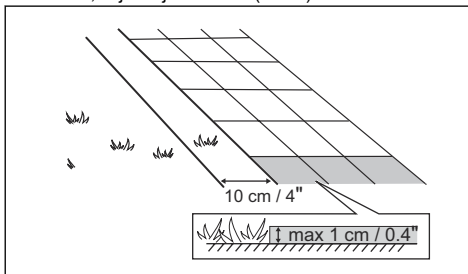

- Če imate kamnito tlakovano pot, ki je v isti višini kot trata, omejevalno zanko postavite pod tlakovci.

Opomba: Če je kamnito tlakovana pot široka vsaj 30 cm (12 in), za košnjo trave ob tlakovcih uporabite tovarniško nastavev funkcije *Vožnja čez zanko*. Glejte *Za nastavev funkcije Vožnja ob žici na strani 27*.

- Če ustvarite otok, potem omejevalno zanko, ki poteka do in od otoka, postavite blizu skupaj (E). Žice vstavite v isti klin. Glejte *Za ustvarjanje otoka na strani 17*.
- Naredite pritrdišče (F), kjer bo vodilni kabel priključen na omejevalno zanko.

3.4.3.1 Za nameščanje omejevalne zanke na pobočju

Izdelek lahko uporabljate na klančinah: 35%. Dostop do prestrih klančin mora biti onemogočen z omejevalno

zanko. Naklon v odstotkih (%) je izračunan kot dvig terena na meter. Primer: 10 cm/100 cm = 10%.

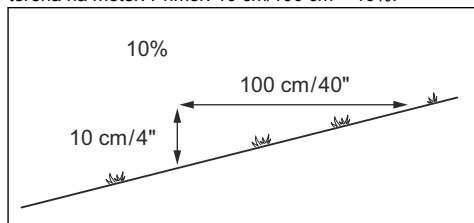

- Za pobočja, ki so znotraj delovnega območja strmejša od 35%, izolirajte pobočje z omejevalno zanko.
- Za pobočja vzdolž zunanega roba trate, ki so strmejša od 10%, omejevalno zanko namestite 20 cm (8 in) (A) od roba.

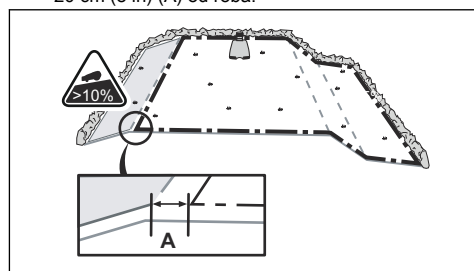

- Za pobočja, ki se nahajajo poleg javnih cest, vzdolž zunanega roba pobočja postavite oviro, ki bo oddaljena najmanj 15 cm (6 in). Kot pregrado lahko uporabite steno ali ograjo.

3.4.3.2 Prehodi

Prehod je predel z omejevalno zanko na vsaki strani, ki povezuje 2 deli delovnega območja. Razdalja med omejevalno zanko na vsaki strani prehoda mora biti najmanj 60 cm (24 in).

Opomba: Če je prehod širok manj kot 2 cm (6.5 ft), skozi prehod namestite vodilni kabel.

Najmanjša priporočena razdalja med vodilnim kablom in omejevalno zanko je 30 cm (12 in). Izdelek vedno teče levo od vodilnega kabla, kot je videti v smeri proti polnilni postaji. Priporočljivo je, da je na levi strani vodilnega kabla (A) čim več prostora.

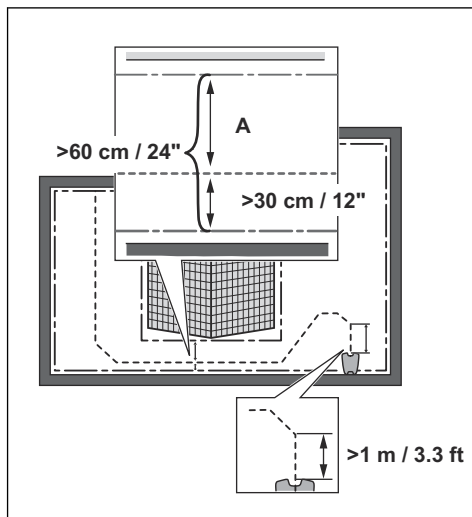

3.4.3.3 Za ustvarjanje otoka



POZOR: Predela omejevalne zanke ne namestite prek drugega. Predela omejevalne zanke morata biti vzporedna.



POZOR: Vodilni kabel ne sme biti napeljan čez omejevalno zanko.



POZOR: Izolirajte ali odstranite ovire, ki so nižje od 15 cm (5.9 in). Izolirajte ali odstranite ovire, ki se rahlo nagibajo, kot na primer kamenje, drevesa ali korenine. Tako boste preprečili poškodbe rezil.

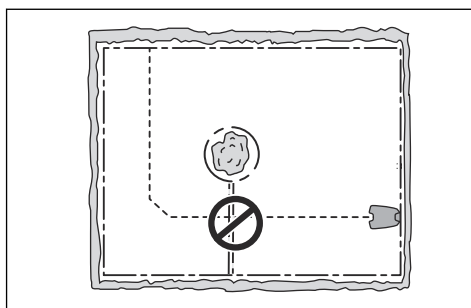

Če želite ustvariti otok, z omejevalno zanko osamite območja v delovnem območju. Priporočamo, da izolirate vse nepremične predmete v delovnem območju.

Nekatere ovire so odporne proti trkom, kot na primer drevesa ali grmičevje, ki merijo več kot 15 cm (5.9 in). Izdelek bo trčil ob oviro in nato izbral novo smer.

- Omejevalno zanko namestite na oviro in okrog nje, da naredite otok.
- Dva predela omejevalne zanke, ki potekata od in od otoka, namestite skupaj. Tako se bo izdelek pomikal po žici.
- 2 predela omejevalne zanke vstavite v isti klin.

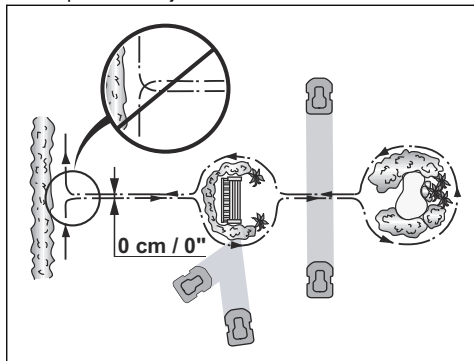

3.4.3.4 Za ustvarjanje sekundarnega območja

Če delovno območje vsebuje 2 območji, ki nista povezani s prehodom, ustvarite sekundarno območje (B). Glavno območje (A) je delovno območje s polnilno postajo.

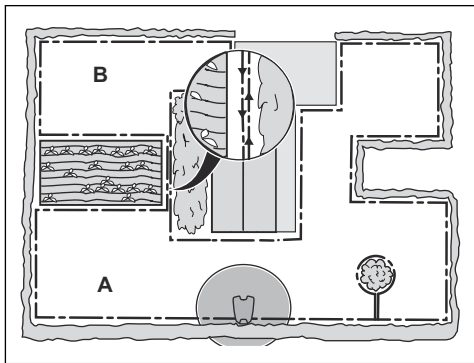

Opomba: Izdelek je treba ročno prestaviti z glavnega na sekundarno območje.

- Omejevalno zanko namestite okrog sekundarnega območja (B), da ustvarite otok. Glejte *Za ustvarjanje otoka na strani 17*.

Opomba: Omejevalno zanko je treba namestiti kot 1 sklenjeno zanko okrog celotnega delovnega območja (A + B).

Opomba: Med košnjo trave v sekundarnem območju mora biti izbran način *Sekundarno območje*. Glejte *Sekund. območje na strani 31*.

3.4.4 Pregled mesta za namestitev vodilnega kabla

Speljite vodilni kabel iz polnilne postaje skozi delovno območje in ga povežite z omejevalno zanko. Namestitev vodilnega kabla je pomembna za uspešno kalibriranje vodil, glejte *Kalibriranje vodila na strani 22*.

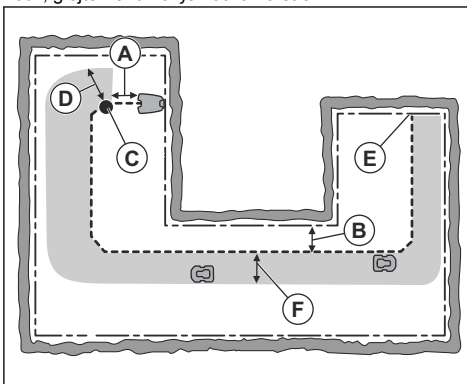

- Vodilni kabel pred polnilno postajo (A) napeljite v ravni črti najmanj 1 m (3.3 ft).
- Vodilni kabel namestite vsaj 30 cm (1 ft) stran od omejevalne zanke (B).
- Začetna točka (C). Glejte *Začetna točka na strani 26*.
- Najmanjša razdalja 60 cm (2 ft) pravokotno na vodilni kabel (D). Če je razdalja manjša, se kalibriranje prekine. Da bo vodilni koridor kar se da širok, mora razdalja najmanj 1.35 m (4.5 ft). Glejte *Kalibriranje vodila na strani 22*.
- Kjer je vodilni kabel priključen na omejevalno zanko (E).
- Vodilni koridor (F). Izdelek se vedno premika po levi strani vodilnega kabla v smeri proti polnilni postaji. Pomembno je, da je na levi strani vodilnega kabla čim več prostora.

Opomba: Izdelek vedno deluje v vodilnem koridorju, vendar spreminja razdaljo od vodilne žice.

3.4.5 Primeri delovnega območja

- Če je polnilna postaja postavljena v majhnem območju (A), mora biti razdalja do omejevalne zanke najmanj 2 m (6.6 ft) pred polnilno postajo.
- Če ima delovno območje prehod (B) brez nameščene vodilne žice, je najmanjša razdalja med omejevalnimi zankami 2 m / 6.5 ft. Ko je vodilna žica nameščena skozi prehod, je najmanjša razdalja med omejevalnimi zankami 60 cm / 24 palcev. Funkcijo *CorridorCut* uporabite za rezanje prehoda. Oglejte si razdelek *Pokritost trate in funkcija CorridorCut* na strani 25.
- V primeru delovnega območja z ozkimi prehodi (B) lahko izdelek nastavite tako, da na določeni razdalji (C) najprej sledi in nato zapusti vodilni kabel. Nastavitve je mogoče spremeniti v *Pokritost trate* in funkcija *CorridorCut* na strani 25.
- Če delovno območje vključuje sekundarno območje (D), glejte *Sekund. območje* na strani 31. Izdelek postavite v sekundarno območje in izberite način *Sekundarno območje*.

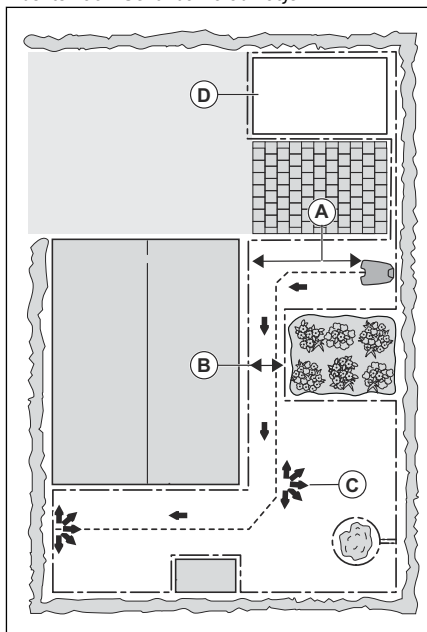

3.5 Namestitev izdelka

3.5.1 Orodja za namestitev

- Kladiovo/plastični bat: Za enostavnejše zabijanje klinov v tla.
- Robilnik/ravna lopata: Za zakop omejevalne zanke.
- Kombinirane kleščice: Za rezanje omejevalne zanke in stiskanje konektorjev.

- Nastavljive kleščice: Za stiskanje sponk.

3.5.2 Za namestitev polnilne postaje



OPOZORILO: Upoštevajte nacionalne predpise o električni varnosti.



OPOZORILO: Izdelek je dovoljeno uporabljati samo z napajalnikom, ki ga dobavi podjetje GARDENA.



OPOZORILO: Napajalnika ne namestite na višino, na kateri obstaja nevarnost, da ga zalije voda. Napajalnika ne postavite na tla.



OPOZORILO: Napajalnika ne zapirajte. Kondenzirana voda lahko škoduje napajalniku in poveča tveganje električnega udara.



OPOZORILO: Nevarnost električnega udara. Pri priključitvi napajanja na električno vtičnico namestite samo na napravo na diferencialni tok (RCD) s sprožilnim tokom največ 30 mA. Za Kanado/ZDA. V primeru nameščenega vira napajanja na prostem: Nevarnost električnega udara. Namestite le vtičnico razreda A GFCI (RCD) s pokrovom, ki je odporna na vremenske vplive z nameščenim pokrovom vtičnice ali brez njega.



POZOR: V ploščo polnilne postaje ne vrtajte novih lukenj.



POZOR: Na podstavek polnilne postaje ne postavite nog.



OPOZORILO: Napajalni kabel in kabelski podaljšek morata biti zunaj delovnega območja, da se ne poškodujeta.

Napajalnik priklopite samo na napajalno vtičnico, povezano z napravo na diferencialni tok (RCD).

1. Prebrati in razumeti morate navodila o mestu, kamor namestite polnilno postajo. Glejte *Za pregled mesta za namestitev polnilne postaje* na strani 14.

- Polnilno postajo postavite v izbrano območje.

Opomba: Polnilne postaje ne pritrдите na tla z vijaki, dokler vodilni kabel ni nameščen. Glejte *Za namestitev vodilnega kabla na strani 20*.

- Priključite nizkonapetostni kabel v polnilno postajo.
- Napajalnik namestite na višino najmanj 30 cm (12 in).

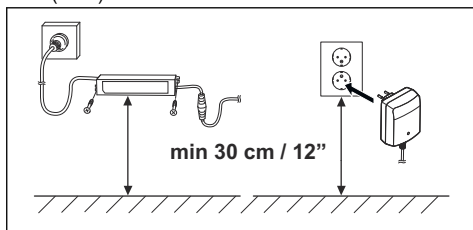

- Kabel napajalnika priključite na vtičnico napetosti 100–240 V.

Opomba: Izdelek lahko polnite, ko priklopite polnilno postajo. Pri napeljevanju omejevalne zanke in vodilnega kabla namestite izdelek v polnilno postajo. Vključite izdelek, da začnete s polnjenjem. Glejte *Gumb ON/OFF na strani 30*. Izdelka ne začnite nastavljati, dokler ne dokončate namestitve.

- Nizkonapetostni kabel s klini namestite v tla ali ga zakopljite. Glejte *Namestitev kabla na mesto s klini na strani 21* ali *Zakop omejevalne zanke ali vodilnega kabla na strani 21*.
- Ko namestite omejevalno zanko in vodilni kabel, žice priključite na polnilno postajo. Glejte *Za namestitev omejevalne zanke na strani 20* in *Za namestitev vodilnega kabla na strani 20*.
- Po namestitvi vodilnega kabla s priloženimi vijaki pritrдите polnilno postajo na tla. Glejte *Za namestitev vodilnega kabla na strani 20*.

3.5.3 Za namestitev omejevalne zanke



POZOR: Preostali kabel izravnajte, ne puščajte v navitju. Navitje povzroča motnje izdelka.

- Omejevalno zanko postavite okoli celotnega delovnega območja. Namestitev začnite in končajte za polnilno postajo.
- Razprite konektor in omejevalno zanko vstavite v konektor.

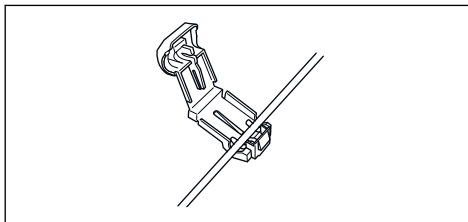

- Konektor stisnite s kleščami.

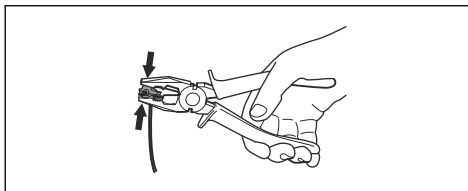

- Omejevalno zanko odrežite 1-2 cm (0.4-0.8 in) nad vsakim konektorjem.
- Desni konektor pritisnite na kovinsko nožico polnilne postaje z oznako "R".
- Levi konektor pritisnite na kovinsko nožico polnilne postaje z oznako "L".

3.5.4 Za namestitev vodilnega kabla



POZOR: Združeni kabli ali sponke, zaščitene z izolirnim trakom, niso ustrezni primeri razcepitve. Vlažnost tal povzroči oksidacijo kablov in sčasoma prekinjen tokokrog.

- Razprite konektor in vodilni kabel vstavite v konektor.
- Konektor stisnite s kleščami.
- Vodilni kabel odrežite 1-2 cm (0.4-0.8 in) nad vsakim konektorjem.
- Vodilni kabel potisnite skozi režo na plošči polnilne postaje.
- Konektor pritisnite na kovinsko nožico polnilne postaje z oznako "G".
- Polnilno postajo odklopite iz napajalne vtičnice.
- Konec vodilnega kabla vstavite v zaponko na omejevalni zanki.
- Omejevalno zanko prerežite z ustreznimi škarjami za rezanje žic.
- S spojnikom povežite vodilni kabel z omejevalno zanko.

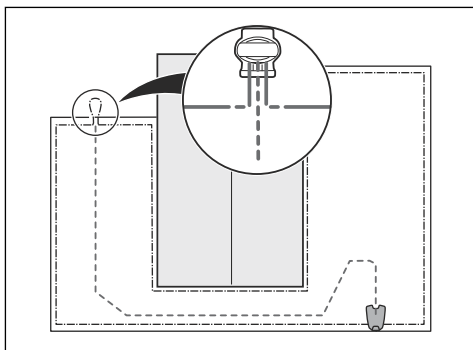

- a) 2 konca omejevalne zanke in konec vodilnega kabla vstavite v spojnik.

Opomba: Konci kablov morajo biti vidni skozi prozorni del spojnika.

- b) S pomočjo nastavljivih klešč potisnite pokrov navzdol na spojnik, da pritrdite žice v spojnik.

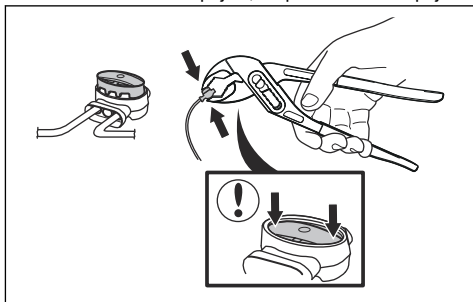

10. Vodilni kabel s klini pritrdite na tla ali ga zakopljite. Glejte *Namestitev kabla na mesto s klini na strani 21* ali *Zakop omejevalne zanke ali vodilnega kabla na strani 21*.
11. Polnilno postajo priključite v napajalno vtičnico.

3.6 Namestitev kabla na mesto s klini



POZOR: Prepričajte se, da sta omejevalna zanka in vodilni kabel s klini pritrjena ob tla.



POZOR: Če takoj po namestitvi travo pokosite prenizko, lahko poškodujete izolacijo kabla. Poškodbe izolacije lahko povzročijo motnje šele nekaj tednov oziroma mesecev pozneje.

1. Omejevalno zanko in vodilni kabel postavite na tla.

2. Kline namestite tako, da bo razdalja med njimi največ 100 cm (40 in).
3. Kline pritrdite v tla s kladivom ali plastičnim kladivom.

Opomba: Kabel je v nekaj tednih zaraščen s travo in ni viden.

3.7 Zakop omejevalne zanke ali vodilnega kabla

- Zarežite utor v tla z robilnikom ali ravno lopato.
- Omejevalno zanko ali vodilni kabel vstavite 1-20 cm / 0.4-8 in globoko v tla.

3.8 Podaljšanje omejevalne zanke ali vodilnega kabla

Opomba: Omejevalno zanko ali vodilni kabel podaljšajte, če je prekratek za delovno območje. Uporabite originalne nadomestne dele, na primer spojnike.

1. Polnilno postajo odklopite iz napajalne vtičnice.
2. Na mestu, kjer boste namestili podaljšek, odrežite omejevalno zanko ali vodilni kabel s škarjami za rezanje žic.
3. Na mestu, kjer morate namestiti podaljšek, dodajte kabel.
4. Omejevalno zanko ali vodilni kabel namestite na mesto.
5. Vstavite konce kabla v spojnik.

Opomba: Konci omejevalne zanke ali vodilnega kabla morajo biti vidni skozi prozorni del spojnika.

6. S pomočjo nastavljivih klešč potisnite pokrov navzdol na spojnik, da pritrdite žice v spojnik.

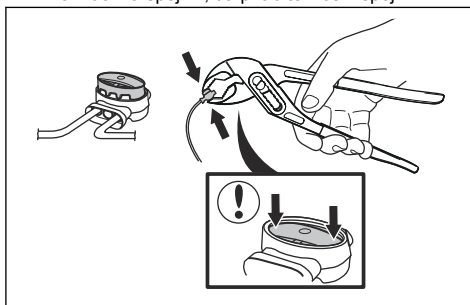

7. Omejevalno zanko ali vodilni kabel namestite na mesto s klini.
8. Polnilno postajo priključite v napajalno vtičnico.

3.9 Po namestitvi izdelka

3.9.1 Vizualno preverjanje polnilne postaje

1. Prepričajte se, da indikatorska lučka LED na polnilni postaji sveti zeleno.

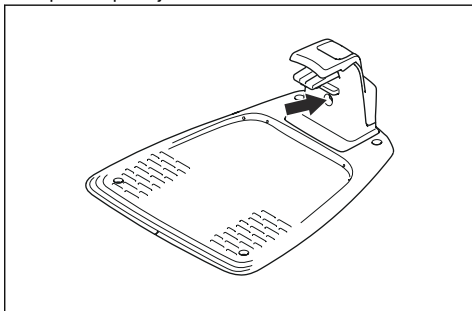

2. Če indikatorska lučka LED ne sveti zeleno, preverite namestitev. Glejte *Indikatorska lučka na polnilni postaji na strani 43* in *Za namestitev polnilne postaje na strani 19*.

3.9.2 Opravljanje osnovnih nastavitvev

Preden izdelek prvič deluje, morate opraviti osnovne nastavitve.

1. Namestite izdelek na polnilno postajo.
2. Pritisnite gumb **ON/OFF** in ga pridržite 3 sekunde.

Opomba: Če je baterija skoraj prazna, je treba izdelek pred vklopom napolniti.

3. Pritisnite **puščične gumbe** in gumb **OK**. Izberite jezik, državo, datum, čas in nastavite PIN-kodo.

Opomba: PIN-koda ne more biti 0000.

4. Pritisnite gumb **Start** in zaprite loputo, da zaženete kalibracijo vodilnega kabla.

Opomba: Če je baterija prenizka, jo je treba pred začetkom kalibracije povsem napolniti. Glejte *Kalibriranje vodila na strani 22*.

3.9.3 Kalibriranje vodila

Kalibracija je samodejna in nastavi čim širši vodilni koridor, da zmanjša nastanek kolesnic na travi.

Opomba: Izdelek se vedno premika v vodilnem koridorju, vendar spreminja razdaljo od vodilne žice.

Kalibriranje vodila se začne, ko je izdelek na začetni točki. Izdelek se od vodilnega kabla odmika pravokotno na levi strani na največjo razdaljo 1.35 m (4.4 ft) ali dokler ne zadane ob omejevalno zanko ali oviro. Leva

stran pomeni levo, ko gledate naravnost naprej v polnilno postajo. Ta razdalja je določena kot največja širina koridorja in kalibriranje vodila je dokončano. Izdelek sledi vodilnemu kablu ter tako opravi preizkus, da lahko sledu vodilnemu kablu. Izdelek sledi vodilnemu kablu do mesta, kjer je vodilni kabel priključen na omejevalno zanko. Izdelek bo pričel delovati, ko je pri omejevalni zanki.

3.9.3.1 Ponovna kalibracija vodil

1. Pridržite gumb **Menu** za 3 sekunde za dostop do menija *Hitre informacije*.
2. S **puščičnimi gumbi** in gumbom **OK** se skozi meni pomaknite do možnosti *Napredno > Umerjanje > Kalibriranje vodila*.
3. Izdelek postavite v polnilno postajo.
4. Za samodejno umerjanje pritisnite gumb **Start**.

3.10 Opravljanje nastavitvev izdelka

Z nadzorno ploščo nastavite vse nastavitve za izdelek. Kontrolna plošča ima zaslon in tipkovnico, do vseh funkcij pa lahko dostopate prek menijev. Funkcije imajo tovarniške nastavitve, ki ustrezajo večini delovnih področij, vendar lahko nastavitve prilagodite edinstvenim pogojem za vsako delovno področje.

3.10.1 Struktura menija

Glavni meni vsebuje:

- Urnik
- SensorControl
- Smart system (samo za smart SILENO city in smart SILENO life)
- Nastavitve

Glejte *Pregled zgradbe menija 1 na strani 7* in *Pregled zgradbe menija 2 na strani 8*.

3.10.2 Za dostop do menija

1. Pritisnite gumb **STOP**.
2. S **puščičnima gumboma navzgor/navzdol** in gumbom **OK** vnesite PIN kodo.
3. Pritisnite gumb **MENU**.

3.10.3 Opravljanje nastavitvev urnika



Urnik lahko nastavite na dva načina:

- S čarovnikom. Glejte *Čarovnik na strani 23*.
- Nastavite urnik v meniju *Napredno*. Glejte *Nastavitve urnika na strani 23*.

Opomba: Za najboljši rezultat trave ne smete kositi prepogosto. Če izdelku omogočite, da deluje prepogosto, je lahko zelenica videti poteptana. Izdelek se tudi po nepotrebem obrablja.

3.10.3.1 Čarovnik

S Čarovnikom lahko hitro najdete ustrezne nastavitve urnika za svojo travo.

1. Izvedite korake 1–3 iz *Za dostop do menija na strani 22*.
2. **Spuščičnimi gumbi** in gumbom **OK** se skozi meni pomaknite do možnosti *Urnik > Čarovnik*.
3. Ocenite velikost svoje trave. Ni mogoče vnesti večje trave, kot jo omogoča najvišja stopnja zmogljivosti.
4. Pritisnite gumb **OK** za potrditev velikosti trave. Ko vnesete velikost trave, čarovnik predlaga ustrezen dnevni urnik (glejte 7. korak) ali vnos potrebe za neaktivne dni.
5. Izberite dni, ko naj bo izdelek neaktiven. Med posameznimi dnevi se lahko pomikate s **puščičnima gumboma** gor in dol.
6. Pritisnite gumb **OK** za potrditev izbranih neaktivnih dni.
7. Čarovnik predlaga dnevni urnik za aktivne dni. Če želite interval urnika premakniti na zgodnejši ali poznejši čas dneva, pritisnite **puščična** gumba gor ali dol.
8. Pritisnite gumb **OK** za potrditev dnevnega urnika. Predstavljen je pregled dnevnega urnika. Za vrnitev v glavni meni pritisnite gumb **OK**.

Opomba: Če želite spremeniti nastavitve urnika za posamezne delovne dni, odprite meni *Urnik > Napredno*.

3.10.3.2 Nastavitev urnika

1. Izvedite korake 1–3 iz *Za dostop do menija na strani 22*.
2. **Spuščičnim gumbom** in gumbom **OK** se skozi meni pomaknite do možnosti *Urnik > Napredno > Pregled*.
3. **Spuščičnimi gumbi** in gumbom **OK** izberite dan.
4. Z **levim puščičnim gumbom** izberite obdobje.
5. Pritisnite gumb **OK**.
6. Izračunajte ustrezen čas delovanja. Glejte *Ocenite potreben čas delovanja na strani 23*.
7. Čas vnesite s **puščičnimi gumbi**. Košnja trave lahko poteka 1 ali 2 obdobji na dan.

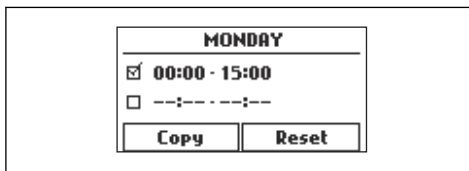

8. Če košnja trave na določen dan ni potrebna, preključite izbiro polja ob 2 obdobjih.

3.10.3.3 Ocenite potreben čas delovanja

Če je delovno območje manjše od največje zmogljivosti izdelka, morate urnik nastaviti tako, da zmanjšate obremenitev trate in obrabo izdelka. Izdelek ima določen najdaljši čas košnje za vsak dan. Čas delovanja izdelka lahko nastavite v urniku. Čas delovanja vključuje rezanje, iskanje in polnjenje. Čas delovanja se lahko razlikuje zaradi številnih razlogov, na primer zaradi postavitev delovnega območja, rasti trave in starosti baterije. Če je izdelek deloval v trajanju največjega časa delovanja v dnevu, se na zaslonu izdelka prikaže sporočilo *Današnja košnja je končana*.

Priporočeni časi delovanja za nekatere primere delovnih območij so prikazani v spodnji tabeli. Če rezultat ni zadovoljiv, podaljšajte čas delovanja.

SILENO city	Območje, m ²	Priporočen čas delovanja, h
	250	6–7
	500	13–15

SILENO life	Območje, m ²	Priporočen čas delovanja, h
	250	3–4
	500	7–8
	750	12–13
	1000	16–17
	1250	21–22

3.10.3.4 Kopiranje nastavitve urnika

1. Izvedite korake 1–3 iz *Za dostop do menija na strani 22*.
2. S **puščičnimi gumbi** in gumbom **OK** se skozi meni pomaknite do možnosti *Urnik > Napredno > Pregled > Kopiraj*.
3. S **puščičnimi gumbi** in gumbom **OK** kopirajte nastavitve urnika. Nastavitve urnika lahko kopirate za posamezne dneve ali za celoten teden.

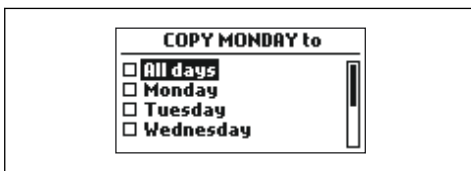

3.10.3.5 Ponastavitev nastavitve urnika

Odstranite lahko vse nastavitve urnika in uporabite tovarniške nastavitve.

- Izvedite korake 1–3 iz *Za dostop do menija na strani 22*.
- S **puščičnimi gumbi** in gumbom **OK** se skozi meni pomaknite do možnosti *Urnik > Napredno > Pregled > Ponastavitev*.
 - Če želite tovarniške nastavitve ponastaviti samo za trenutni dan, s **puščičnimi gumbi** izberite možnost *Trenutni dan*.
 - Če želite tovarniške nastavitve ponastaviti za celoten urnik, s **puščičnimi gumbi** izberite možnost *Ves teden*.
- Pritisnite gumb **OK**.

3.10.4 SensorControl



Funkcija *SensorControl* samodejno prilagodi čas košnje rasti trave. Izdelek ne sme delovati dlje od nastavitve urnika.

Opomba: Pri uporabi funkcije *SensorControl* je priporočljivo, da je za funkcijo *SensorControl* na voljo čim daljši čas delovanja. Urnika ne omejujte bolj, kot je potrebno.

Prvo delovanje dneva nastavite z nastavitvami urnika. Izdelek vedno dokonča 1 cikel košnje, nato pa funkcija *SensorControl* izbere, če bo izdelek nadaljeval z delovanjem ali ne.

Opomba: Funkcija *SensorControl* je ponastavljena, če izdelek ne deluje več kot 50 ur oz. če izberete možnost *Ponastavi vse uporabniške nastavitve*. Funkcija *SensorControl* se ne spremeni v primeru *ponastavitve nastavitve urnika*.

3.10.4.1 Nastavitev funkcije SensorControl

- Izvedite korake 1–3 iz *Za dostop do menija na strani 22*.
- S **puščičnimi gumbi** in gumbom **OK** se skozi meni pomaknite do možnosti *SensorControl > Uporaba funkcije SensorControl*.

- Pritisnite gumb **OK**, da izberete *SensorControl*.
- Pritisnite gumb **BACK**.

3.10.4.2 Nastavitev frekvence funkcije SensorControl

Nastavite pogostost košnje trave, ko je v uporabi funkcija *SensorControl*. Na voljo so 3 stopnje frekvence: *Nizka*, *Srednja* in *Visoka*. Višja kot je frekvenca, občutljivejši je izdelek za rast trave. Če je rast trave visoka, lahko izdelek deluje dalj časa.

Opomba: Če rezultati košenja pri uporabi funkcije *SensorControl* niso optimalni, je morda treba prilagoditi nastavitve urnika. Urnika ne omejujte bolj, kot je potrebno. Preverite tudi, ali je disk z rezili čist in ali so rezila v dobrem stanju.

- Izvedite korake 1–3 iz *Za dostop do menija na strani 22*.
- S **puščičnimi gumbi** in gumbom **OK** se pomaknite skozi meni do možnosti *SensorControl > Čas košnje*.
- S **puščičnimi gumbi** izberite *nizko*, *srednjo* ali *visoko* frekvenco.
- Pritisnite gumb **BACK**.

3.10.5 Stopnja varnosti



Na voljo sta 2 stopnji varnosti za SILENO city in 3 stopnje varnosti za SILENO life.

Delovanje	Nizko	Srednja (SILENO life)	Visok
		Visok (SILENO city)	(SILENO life)
<i>Alarm</i>			X
<i>PIN-koda</i>		X	X
<i>Časovna ključavnica</i>	X	X	X

- Alarm* - alarm se sproži, če PIN-kode ne vnesete v 10 sekundah po pritisku gumba **STOP**. Alarm se sproži tudi, če izdelek dvignete. Alarm se ustavi, ko vnesete PIN-kodo.
- PIN-koda* - za dostop do strukture menija izdelka morate vnesti pravilno PIN-kodo. Če petkrat zapored vnesete napačno PIN-kodo, se izdelek za nekaj časa zaklene. Čas zaklepa se pri vsakem naslednjem napačnem vnosu podaljša.

- *Časovna ključavnica* - če 30 dni ne vnesete PIN-kode, se izdelek zaklene. Vnesite PIN-kodo za dostop do izdelka.

3.10.5.1 Nastavitev stopnje varnosti

Izberite eno izmed stopenj varnosti za izdelek.

1. Izvedite korake 1–3 iz *Za dostop do menija na strani 22*.
2. S **puščičnimi gumbi** in gumbom **OK** se skozi meni pomaknite do možnosti *Nastavitve > Varnost > Stopnja varnosti*.
3. S **puščičnimi gumbi** in gumbom **OK** izberite stopnjo varnosti.
4. Pritisnite gumb **OK**.

3.10.5.2 Varnost – Napredno

Ustvarjanje novega signala zanke

Signal zanke se naključno izbere, da se ustvari enolična povezava med izdelkom in polnilno postajo. V redkih primerih je morda treba ustvariti nov signal, ko je npr. signal dveh sosednjih namestitev zelo podoben.

1. Namestite izdelek na polnilno postajo.
2. Izvedite korake 1–3 iz *Za dostop do menija na strani 22*.
3. S **puščičnimi gumbi** in gumbom **OK** se skozi meni pomaknite do možnosti *Nastavitve > Varnost > Napredno > Novi signal zanke*.
4. Počakajte na potrditev, da je bil signal zanke ustvarjen. To običajno traja približno 10 sekund.

Sprememba PIN-kode

1. Izvedite korake 1–3 iz *Za dostop do menija na strani 22*.
2. S **puščičnimi gumbi** in gumbom **OK** se skozi meni pomaknite do možnosti *Nastavitve > Varnost > Napredno > Sprememba PIN-kode*.
3. Vnesite novo PIN-kodo.
4. Pritisnite gumb **OK**.
5. Ponovno vnesite novo PIN-kodo.
6. Pritisnite gumb **OK**.
7. Zabeležite si novo PIN-kodo. Glejte *Uvod na strani 3*.

3.10.6 Pokritost trate in funkcija CorridorCut

Če so v delovnem območju tudi oddaljena območja z ozkimi prehodi, sta funkciji *Pokritost trate* in *CorridorCut* priročni za vzdrževanje primerno pokošene trate na vseh delih vrta. Funkcija *Pokritost trate* omogoča usmerjanje izdelka v oddaljene predele delovnega območja. Funkcija *CorridorCut* je namenjena košnji ozkih prehodov. Za uporabo teh funkcij je treba namestiti vodilni kabel. Nastavite lahko največ 3 odmaknjena območja.

S funkcijo *Pokritost trate* izdelek najprej sledi vodilnemu kablu, nato pa ga po določeni razdalji zapusti in začne kositi travo.

Funkcija *CorridorCut* je primerna za košnjo ozkih prehodov širine od 60 cm do 1.5 m (od 23 in do 4.9 ft). Izdelek kosi v vzorcu, da zajame širino prehoda. Izdelek zažene funkcijo *CorridorCut* na nastavljeni razdalji od polnilne postaje. Ko izdelek doseže konec ozkega prehoda, kot običajno nadaljuje s košnjo trave.

Območje A, približno 50 %

Območje B, približno 30 %

Območje C, približno 20 %

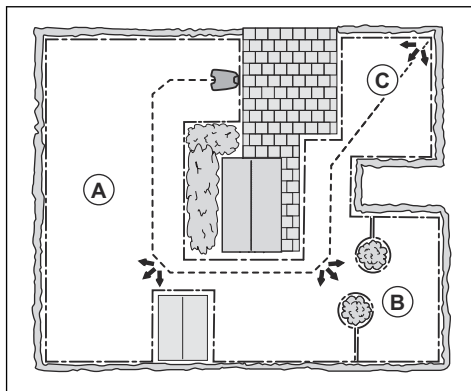

3.10.6.1 Za nastavitev funkcije pokritosti trate

1. Izvedite korake 1–3 iz *Za dostop do menija na strani 22*.
2. S **puščičnimi gumbi** in gumbom **OK** se skozi meni pomaknite do možnosti *Nastavitve > Pokritost trate > Območje 1–3*.
3. S **puščičnim gumbom** izberite območje.
4. Pritisnite gumb **OK**.
5. Izmerite razdaljo od polnilne postaje do začetka območja. Merite ob vodilnem kablu. Glejte *Za merjenje razdalje od polnilne postaje na strani 26*.
6. S **puščičnimi gumbi** izberite razdaljo, merjeno v m.
7. Pritisnite gumb **OK**.
8. S **puščičnimi gumbi** izberite delež časa košnje, v katerem naj izdelek kosi območje. Odstotek je enak odstotku območja glede na celotno delovno območje.
 - a) Izmerite območje.
 - b) Izmerjeno območje delite s celotnim delovnim območjem.
 - c) Rezultat pretvorite v odstotno vrednost.

Opomba: Vsota območij 1–3 mora biti 100 % ali manj. Če je vsota manjša od 100 %, izdelek včasih zaobjame vodilni kabel in začne kositi na začetni točki. Glejte *Začetna točka na strani 26*.

9. Pritisnite gumb **BACK**.

3.10.6.2 Nastavitev funkcije CorridorCut

Opomba: Da trava v ozkih prehodih ne bo preveč obrabljena, GARDENA priporoča, da za funkcijo *CorridorCut* nastavite nizek odstotek.

1. Izvedite korake 1–3 iz *Za dostop do menija na strani 22*.
2. S **puščičnimi gumbi** in gumbom **OK** se skozi meni pomaknite do možnosti *Nastavitve > Pokritost trate > Območje 1–3*.
3. S **puščičnimi gumbi** izberite območje.
4. Pritisnite gumb **OK**.
5. Izmerite razdaljo od polnilne postaje do začetka ozkega prehoda. Merite ob vodilnem kablu. Glejte *Za merjenje razdalje od polnilne postaje na strani 26*.

Opomba: Prepričajte se, da je znotraj ozkega prehoda nastavljen razdalja do funkcije *CorridorCut*.

6. S **puščičnimi gumbi** izberite razdaljo.
7. Pritisnite gumb **OK**.
8. S **puščičnimi gumbi** izberite % časa košnje, ko mora izdelek začeti s košnjo ozkih prehodov.
9. S **puščičnimi gumbi** in gumbom **OK** izberite možnost *Več > CorridorCut*.
10. Pritisnite gumb **OK**, da izberete možnost *CorridorCut*.
11. Pritisnite gumb **BACK**.

3.10.6.3 Preizkus funkcije Pokritost trate

1. Namestite izdelek na polnilno postajo.
2. Izvedite korake 1–3 iz *Za dostop do menija na strani 22*.
3. S **puščičnimi gumbi** in gumbom **OK** se skozi meni pomaknite do možnosti *Nastavitve > Pokritost trate > Območje 1-3 > Več > Test*.
4. Pritisnite gumb **OK**.
5. Pritisnite gumb **START**.
6. Zaprite vratca.
7. Prepričajte se, da lahko izdelek najde območje.

3.10.6.4 Za merjenje razdalje od polnilne postaje

1. Namestite izdelek na polnilno postajo.

2. Izvedite korake 1–3 iz *Za dostop do menija na strani 22*.
3. S **puščičnimi gumbi** in gumbom **OK** se skozi meni pomaknite do možnosti *Nastavitve > Pokritost trate > Območje 1-3 > Kako daleč?*
4. S **puščičnimi gumbi** razdaljo nastavite na 500 m / 540 yd.
5. Pritisnite gumb **OK**.
6. S **puščičnimi gumbi** in gumbom **OK** se skozi meni pomaknite do možnosti *Nastavitve > Pokritost trate > Območje 1-3 > Več > Test*.
7. Pritisnite gumb **OK**.
8. Pritisnite gumb **STOP**, ko je izdelek na razdalji, ki ste jo izbrali za merjenje. Razdalja se prikaže na zaslonu.

3.10.6.5 Onemogočanje ali omogočanje funkcije za pokritost trate

Funkcijo *Pokritost trate* lahko za posamezno območje omogočite ali onemogočite.

1. Izvedite korake 1–3 iz *Za dostop do menija na strani 22*.
2. S **puščičnimi gumbi** in gumbom **OK** se skozi meni pomaknite do možnosti *Nastavitve > Pokritost trate > Območje 1-3 > Onemogoči*.
3. Pritisnite gumb **OK**.
4. Pritisnite gumb **BACK** (Nazaj).

3.10.6.6 Za ponastavitev nastavitve funkcije Pokritost trate

Nastavitve funkcije *Pokritost trate* za posamezno območje lahko ponastavite in uporabite tovarniške nastavitve.

1. Izvedite korake 1–3 iz *Za dostop do menija na strani 22*.
2. S **puščičnimi gumbi** in gumbom **OK** se skozi meni pomaknite do možnosti *Nastavitve > Pokritost trate > Območje 1-3 > Več > Ponastavi*.
3. Pritisnite gumb **OK**.

3.10.7 Začetna točka

Ta funkcija vam omogoča nadzor nad dolžino vožnje izdelka ob vodilnem kablu iz polnilne postaje pred začetkom košnje. Tovarniška nastavitve je 60 cm / 2 ft. in največja razdalja je 300 cm / 10 ft.

Opomba: Izdelek zaobjame vodilni kabel od polnilne postaje do začetne točke. Ohranjajte čim krajšo razdaljo od začetne točke, da zmanjšate možnost nastanka kolesnic na travi.

Če polnilno postajo postavite na območje z omejenim prostorom, na primer pod verando, je za optimizacijo kalibracije vodilnega kabla pomembno, da izberete dobro začetno točko. Glejte *Kalibriranje vodila na strani 22*.

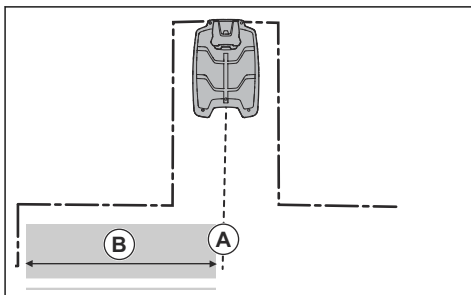

A) Začetna točka

B) Najmanjša razdalja 60 cm / 2 ft (pravokotno na vodilno žico). Če je razdalja manjša, se kalibriranje prekine. Da bo vodilni koridor kar se da širok, mora razdalja najmanj 1.35 m (4.5 ft). Glejte *Kalibriranje vodila na strani 22*.

3.10.7.1 Nastavitev začetne točke

1. Izvedite korake 1–3 iz *Za dostop do menija na strani 22*.
2. S **puščičnim gumbom** in gumbom **OK** se skozi meni pomaknite do možnosti *Nastavitve > Namestitve > Začetna točka*.
3. S **puščičnimi gumbi** določite razdaljo v cm.
4. Pritisnite gumb **BACK**.

3.10.8 Funkcija Vožnja ob žici

Sprednji del izdelka se vedno premakne čez omejevalno zanko za določeno razdaljo. Nato se izdelek premakne nazaj in spremeni smer. Tovarniška nastavitev je 32 cm (12 in). Izberete lahko nastavitev 20-40 cm (8-15 in).

Opomba: Če spremenite razdaljo za *Vožnja ob žici*, se razdalja spremeni vzdolž omejevalne zanke na vseh delih delovnega območja.

3.10.8.1 Za nastavitev funkcije Vožnja ob žici

1. Izvedite korake 1–3 iz *Za dostop do menija na strani 22*.
2. S **puščičnim gumbom** in gumbom **OK** se skozi meni pomaknite do možnosti *Nastavitve > Namestitve > Vožnja čez zanko*.
3. S **puščičnimi gumbi** nastavite razdaljo.
4. Pritisnite gumb **BACK** (Nazaj).

3.10.9 ECO-način

Če je *ECO-način* aktiviran, izključi signal v omejevalni zanki, vodilnem kablu in polnilni postaji, kadar je izdelek parkiran ali se polni.

Opomba: Uporabite *ECO-način*, da shranite energijo in se izognete motnjam z drugo opremo, npr. slušnimi napravami ali garažnimi vrati.

Opomba: Če želite izdelek v delovnem območju ročno zagnati, pritisnite gumb **STOP**, preden ga odstranite iz polnilne postaje. Če tega ne storite, izdelka v delovnem območju ni mogoče zagnati.

3.10.9.1 Nastavitev ECO-načina

1. Izvedite korake 1–3 iz *Za dostop do menija na strani 22*.
2. S **puščičnimi gumbi** in gumbom **OK** se skozi meni pomaknite do možnosti *Nastavitve > Namestitve > ECO-način*.
3. Pritisnite gumb **OK**, da izberete *ECO-način*.
4. Pritisnite gumb **BACK**.

3.10.10 Izogibanje trkom s hiško

Če ste namestili hiško (na voljo kot dodatna oprema), se obraba izdelka in hiške zmanjša, ko izberete možnost Izogibanje trkom s hiško.

1. Izvedite korake 1–3 iz *Za dostop do menija na strani 22*.
2. S **puščičnimi gumbi** in gumbom **OK** se skozi meni pomaknite do možnosti *Nastavitve > Namestitve > Hiška > Izogibanje trkom s hiško*.
3. Pritisnite gumb **NAZAJ**.

Opomba: Če je izbrana možnost *Izogibanje trkom s hiško*, trava v okolici polnilne postaje morda ne bo pokošena.

3.10.11 Senzor za zmrzal

Trava je dovzetna za obrabo zlasti tedaj, ko dvorišče prekriva zmrzal. Če je aktiviran *Senzor za zmrzal*, izdelek more začeti kositi pri temperaturah pod 5 °C (41 °F).

Opomba: Senzor za zmrzal je nameščen v ohišju in lahko pride do zakasnitve v primerjavi s temperaturo okolice.

3.10.11.1 Nastavitev Senzorja za zmrzal

1. Izvedite korake 1–3 iz *Za dostop do menija na strani 22*.
2. S **puščičnimi gumbi** in gumbom **OK** se skozi meni pomaknite do možnosti *Nastavitve > Namestitve > Senzor za zmrzal*.
3. Pritisnite gumb **OK**, da izberete *Senzor za zmrzal*.
4. Pritisnite gumb **BACK**.

3.10.12 Splošno

V meniju *Splošno* lahko spremenite splošne nastavitve izdelka.

3.10.12.1 Za nastavitve časa in datuma

1. Izvedite korake 1–3 iz *Za dostop do menija na strani 22*.
2. S **puščičnimi** gumbi in gumbom **OK** se skozi meni pomaknite do možnosti *Nastavitve > Splošno > Čas in datum*.
3. S **puščičnimi gumbi** nastavite čas in pritisnite gumb **BACK**.
4. S **puščičnimi gumbi** nastavite datum in pritisnite gumb **BACK**.
5. Uporabite **puščične gumb**, da nastavite format časa, in pritisnite gumb **BACK**.
6. Uporabite **puščične gumb**, da nastavite format datuma, in pritisnite gumb **BACK**.

3.10.12.2 Nastavitve jezika

1. Izvedite korake 1–3 iz *Za dostop do menija na strani 22*.
2. Uporabite **puščične gumb** in gumb **OK**, da se pomikate skozi strukturo menija *Nastavitve > Splošno > Jezik*.
3. Uporabite **puščične gumb**, da izberete jezik, in pritisnite gumb **BACK**.

3.10.12.3 Nastavitve države

1. Izvedite korake 1–3 iz *Za dostop do menija na strani 22*.
2. S **puščičnimi gumbi** in gumbom **V REDU** se pomaknite skozi meni: *Nastavitve > Splošno > Država*.
3. Uporabite **puščične gumb**, da izberete državo, in pritisnite gumb **NAZAJ**.

3.10.12.4 Nastavitve formata enote:

1. Izvedite korake 1–3 iz *Za dostop do menija na strani 22*.
2. S **puščičnimi gumbi** in gumbom **OK** se skozi meni pomaknite do možnosti *Nastavitve > Splošno > Format enote*.
3. S **puščičnimi gumbi** izberite format enote in pritisnite gumb **BACK**.

3.10.12.5 Ponastavitve vseh uporabniških nastavitvev

1. Izvedite korake 1–3 iz *Za dostop do menija na strani 22*.
2. Uporabite **puščične gumb** in gumb **OK**, da se pomikate skozi strukturo menija *Nastavitve > Splošno > Ponastavi vse nastavitve*.
3. Uporabite **desni puščični gumb**, da izberete možnost *Nadaljujem s ponastavitvijo vseh nastavitvev?*

4. Za ponastavitve vseh uporabniških nastavitvev pritisnite gumb **OK**.

Opomba: Nastavitve *Stopnja varnosti, PIN-koda, Signal zanke, Sporočila, Datum in čas, Jezik in Država* se ne ponastavijo.

3.10.12.6 Meni Informacije

V meniju *Informacije* so prikazane informacije o izdelku, npr. serijska številka in različice vdane programske opreme.

3.10.13 GARDENA smart system



Samo za smart SILENO city in smart SILENO life.

Opomba: Prepričajte se, da je pametni izdelek popolnoma nameščen v delovnem območju, preden ga dodate v aplikacijo GARDENA smart system. Glejte *Namestitvev na strani 14*.

Izdelek je mogoče povezati z mobilnimi napravami, ki imajo nameščeno aplikacijo GARDENA smart system. GARDENA smart system omogoča brezžično interakcijo med pametnim izdelkom in sistemom GARDENA smart system.

V meniju aplikacije smart system v izdelku lahko:

- omogočite, da je vaš pametni izdelek dodan v aplikacijo GARDENA smart system ali iz nje odstranjen;
- preverite stanje brezžične povezave z aplikacijo smart system.

Ko postane pametni izdelek del aplikacije smart system, so nekateri meniji na zaslonu izdelka onemogočeni. Vse nastavitve so še vedno vidne v robotski kosilnici, vendar jih lahko spreminjate samo z aplikacijo GARDENA smart system. V izbiri menija pametnega izdelka so blokirane naslednje nastavitve:

- Urnik
- Čas in datum
- Jezik
- Država

3.10.13.1 Nastavitve možnosti Aktiviraj način dodajanja

Če želite pametni izdelek vključiti v aplikacijo GARDENA smart system:

1. Izvedite korake 1–3 iz *Za dostop do menija na strani 22*.
2. S **puščičnimi** gumbi in gumbom **OK** odprite meni *smart system*.

3. S **puščico** desno in gumbom **OK** izberite *Da* za možnost *Aktiviraj način dodajanja*.
4. S **puščičnima gumboma navzgor/navzdol** vnesite PIN-kodo in pritisnite gumb **OK**.
5. Na zaslonu izdelka se prikaže koda za dodajanje.
6. Sledite navodilom v aplikaciji GARDENA smart system.

Korak dodajanja lahko traja več minut. Ko je naprava uspešno dodana, se samodejno odpre začetni meni izdelka. Če dodajanje zaradi katerega koli razloga neuspešno, poskusite znova.

3.10.13.2 Dodajanje v aplikacijo

Vse pametne naprave GARDENA dodajate prek aplikacije Smart System.

Prenos aplikacije GARDENA Smart System

1. Prenesite aplikacijo GARDENA Smart System iz trgovine App Store ali Google Play.
2. Odprite aplikacijo in se registrirajte kot uporabnik.
3. Prijavite se in na začetni strani aplikacije izberite možnost *Dodaj napravo*.
4. Sledite navodilom v aplikaciji.

Opomba: Pametni prehod Smart Gateway potrebuje internetno povezavo, da lahko izdelek doda v aplikacijo.

3.10.13.3 Izbira možnosti Odstrani napravo

Če odstranite napravo, bo komunikacija med izdelkom in drugimi napravami z aplikacijo GARDENA smart system prekinjena.

1. Izvedite korake 1–3 iz *Za dostop do menija na strani 22*.
2. S **puščičnimi gumbi** in gumbom **OK** se skozi meni pomaknite do možnosti *smart system > Odstrani napravo*.
3. Pritisnite gumb **OK**.

Opomba: Izdelek je treba s seznama izdelkov v aplikaciji GARDENA smart system izbrisati ročno.

3.10.13.4 Preverjanje stanja pametnega sistema GARDENA smart system

Ko je izdelek povezan s preходом smart system gateway, lahko preverite stanje povezave.

1. Izvedite korake 1–3 iz *Za dostop do menija na strani 22*.
2. S **puščičnimi gumbi** in gumbom **OK** se skozi meni pomaknite do možnosti *smart system > Stanje*.

Opomba: *Stanje* navaja vzpostavljeno (*Da*) ali prekinjeno povezavo (*Ne*). *Moč signala* je *Dobra*, *Šibka* ali *Slaba*. Polnilno postajo postavite na območje z

močnim signalom *Moč signala – Dobra* za čim boljšo učinkovitost aplikacije smart system.

4 Delovanje

4.1 Gumb ON/OFF



OPOZORILO: Pred zagonom izdelka pazorno preberite varnostna navodila.



OPOZORILO: Z rokami in nogami ne segajte v območje vrtljivih rezil. Z rokami ali nogami ne segajte v bližino izdelka ali pod njega, ko je vklopljen.



OPOZORILO: Izdelka ne uporabljajte, če so v delovnem območju tudi druge osebe, še posebej otroci, ali živali.

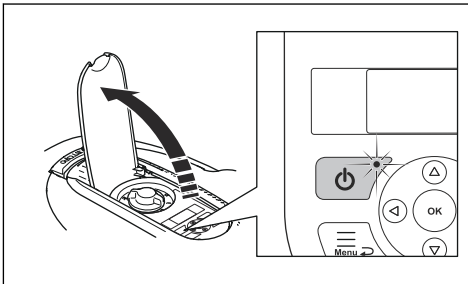

- Pritisnite in za 3 sekunde pridržite gumb **ON/OFF**, da vklopite izdelek. Izdelek je aktiviran, ko sveti lučka indikatorja na tipkovnici.
- Pritisnite in za 3 sekunde pridržite gumb **ON/OFF**, da izklopite izdelek.
- Če lučka indikatorja utripa, je izdelek v načinu varčevanja z energijo. Pritisnite in za 3 sekunde pridržite gumb **ON/OFF**, da vklopite izdelek.

4.1.1 Lučka indikatorja



OPOZORILO: Pregled ali vzdrževalna opravila na izdelku je varno opravljati, samo ko je izdelek izklopljen. Izdelek je izklopljen, ko lučka na tipkovnici ne sveti.

Lučka indikatorja na tipkovnici je pomemben indikator stanja:

- Če lučka indikatorja neprekinjeno sveti, je izdelek aktiven.
- Če lučka indikatorja utripa, je izdelek v načinu varčevanja z energijo. Pritisnite in za 3 sekunde pridržite gumb **ON/OFF**, da izdelek ponovno aktivirate.

- Izdelek je izklopljen, ko lučka indikatorja ne sveti.

4.2 Zagon izdelka

1. Odprite pokrov tipkovnice.
2. Pritisnite gumb **ON/OFF** in ga pridržite 3 sekunde. Zaslona se vklopi.
3. S **puščičnima gumboma navzgor/navzdol** in gumbom **OK** vnesite PIN kodo.

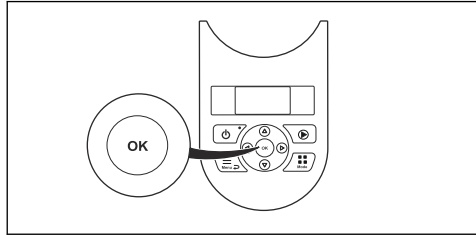

4. Izberite zeleni način delovanja in ga potrdite s pritiskom na gumb **OK**. Glejte *Načini delovanja na strani 30*.
5. Zaprite pokrov.

Opomba: V prvih tednih po namestitvi bo zaznan nivo hrupa pri košnji trave morda višji od pričakovanj. Ko izdelek že nekaj časa kosil travo, je zaznan nivo hrupa močno nižji.

4.3 Načini delovanja

Pritisnite gumb **Mode**, da izberete naslednje načine delovanja:

- *Glavno območje*
- *Sekund. območje*
- *Parkiraj*
- *Parkiraj/urnik*
- *Razvelj. urnik*
- *Točkovna košnja*

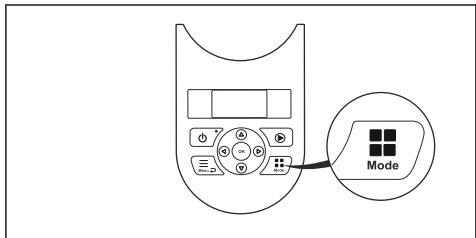

4.3.1 Glavno območje

Glavno območje je standardni način delovanja, v katerem izdelek kosi in se polni samodejno.

4.3.2 Sekund. območje

Za košnjo sekundarnih območij morate izbrati način delovanja *Druga območje*. V tem načinu mora uporabnik izdelek ročno prestavljati med glavnim in sekundarnim območjem. Izdelek kosi za nastavljeno časovno obdobje ali dokler se baterija ne izprazni. Ko se baterija izprazni, se izdelek zaustavi. Izdelek postavite v polnilno postajo in tako napolnite baterijo. Ko je baterija napolnjena, se izdelek premakne iz polnilne postaje in ustavi. Izdelek je tako pripravljen na začetek delovanja, vendar najprej potrebuje potrditev uporabnika. V načinu *Sekundarno območje* izdelek deluje, dokler se ne izteče izbrani čas ali izprazni baterija.

Opomba: Če želite po dokončanem polnjenju zagneti košnjo glavnega območja, morate pred postavitvijo izdelka v polnilno postajo izbrati način *Glavno območje*.

4.3.3 Parkiraj

Način delovanja *Parkiraj* pomeni, da se izdelek vrne v polnilno postajo, kjer ostane, dokler ne izberete drugega načina delovanja.

4.3.4 Parkiraj/urnik

Način delovanja *Parkiraj/urnik* pomeni, da se izdelek vrne v polnilno postajo, kjer ostane do naslednjega urnika. Če je izdelek deloval v trajanju največjega časa delovanja v dnevu, bo z delovanjem znova začel naslednjega dne. Glejte *Ocenite potreben čas delovanja na strani 23*.

4.3.5 Razvelj. urnik

Če želite začasno preglasiti nastavitve urnika, izberite *Razvelj. urnik*. Nastavitve urnika lahko preglasite za 3 ure. Izdelka ni mogoče nastaviti tako, da bi deloval več od najdaljšega časa košnje za vsak dan.

4.3.6 Točkovna košnja

Funkcijo *Točkovna košnja* vklopite z gumbom **START**. Uporabna je za hitro košnjo območja, kjer je trava višja kot na drugih predelih vrta. Izdelek morate ročno prestaviti v izbrano območje.

Točkovna košnja pomeni, da izdelek kosi v spiralnem vzorcu in kosi travo v območju, kjer je bil zagnan. Ko zaključi, izdelek samodejno preklopi nazaj v način delovanja *Glavno območje* ali *Sekundarno območje*.

4.4 Izklop izdelka

1. Pritisnite gumb **STOP** na vrhu izdelka. Izdelek in rezalni motor se ustavita.

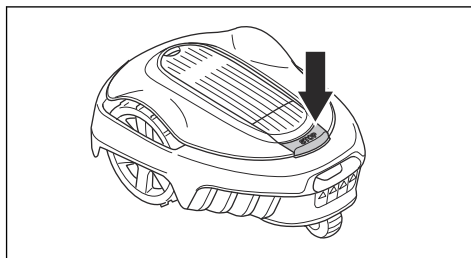

4.5 Izklop izdelka

1. Pritisnite gumb **STOP**.
2. Odprite vratca.
3. Pritisnite gumb **ON/OFF** in ga pridržite 3 sekunde.

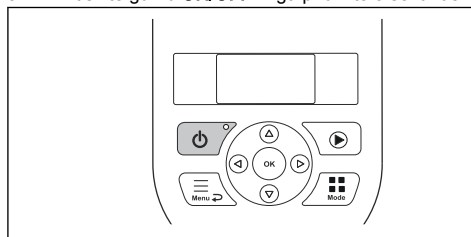

4. Izdelek se zaustavi.
5. Preverite, da lučka indikatorja na tipkovnici ne sveti.

4.6 Polnjenje baterije



OPOZORILO: Izdelek polnite v polnilni postaji, za kar je tudi namenjena. Napačna uporaba lahko povzroči električni udar, pregrevanje ali iztekanje korozivne tekočine iz baterije.

V primeru iztekanja elektrolita izperite z vodo, v primeru stika z očmi pa nemudoma poiščite zdravniško pomoč.

Če je izdelek nov ali ga dlje časa niste uporabljali, je lahko baterija prazna in jo morate pred uporabo izdelka napolniti. V načinu delovanja *Glavno območje* izdelek samodejno preklaplja med košnjo in polnjenjem.

1. Pritisnite in za 3 sekunde pridržite gumb **ON/OFF**, da zaženete izdelek.
2. Izdelek postavite v polnilno postajo. Potisnite ga do konca, da zagotovite ustrezen stik med izdelkom in polnilno postajo. Oglejte si kontaktno spoje polnilne postaje pod *Pregled izdelka na strani 4*
3. Na zaslonu je prikazano sporočilo, da poteka polnjenje.

4.7 Prilagajanje višine košnje



POZOR: V prvih tednih po novi namestitvi morate višino reza nastaviti na MAX, da preprečite poškodbe kabla za zanko. Nato lahko višino reza postopoma znižate vsak teden, dokler ne dosežete zelene višine reza.

Višino košnje je mogoče nastaviti na vrednosti od MIN (2 cm/0.8 in) do MAX (5 cm/2 in).

4.7.1 Nastavitev višine košnje

1. Pritisnite gumb **STOP**, da izklopite izdelek.
2. Odprite pokrov.

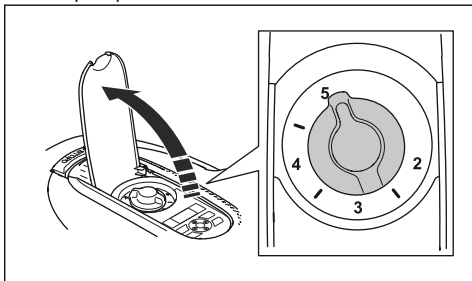

3. Gumb obrnite v zeleni položaj.
 - Če želite povečati višino reza, ga obrnite v smeri vrtenja urinega kazalca.
 - Če želite znižati višino reza, ga obrnite v nasprotni smeri vrtenja urinega kazalca.
4. Zaprite vratca.

5 Vzdrževanje

5.1 Uvod – vzdrževanje



OPOZORILO: Izdelek morate pred vzdrževalnimi opravili izklopiti. Delovanje izdelka je onemogočeno, ko LED-indikator stanja ne sveti.



OPOZORILO: Nosite zaščitne rokavice.

Z boljše delovanje in daljšo življenjsko dobo izdelek redno čistite ter po potrebi zamenjajte obrabljene dele. Vsa vzdrževalna dela in servisiranja morajo biti opravljena v skladu z navodili podjetja GARDENA. Glejte *Garancija na strani 52*.

Na začetku uporabe izdelka morate disk z rezili in rezila pregledovati enkrat na teden. Če je v tem obdobju stopnja obrabe delov kosilnice nizka, lahko ustrezno podaljšate obdobja med pregledovanji.

Pomembno je, da se disk z rezili vrti brez težav. Robovi rezil se ne smejo poškodovati. Življenjska doba rezil se močno razlikuje in je odvisna na primer od:

- časa delovanja in velikosti delovnega območja;
- vrste trave in sezonske rasti;
- tal, peska in uporabe gnojil;
- prisotnosti predmetov, kot so podstavki, odpadlo sadje, igrače, orodje, kamni, korenine ipd., na delovnem območju.

Običajna življenjska doba je pri uporabi v ugodnih pogojih od 4 do 7 tednov. Glejte *Zamenjava rezil na strani 34* za zamenjavo rezil.

Opomba: Košnja s topimi rezili poslabša rezultat košnje. Trava v takem primeru ni dovolj temeljito pokošena, izdelek pa porabi precej več energije in tako lahko kosi manjše območje.

5.2 Izdelek očistite



POZOR: Izdelka ne čistite z visokotlačnim čistilnikom. Pri čiščenju ne uporabljajte topil.

Če se je na kolesih nabrala trava, izdelek na pobočjih ne deluje po pričakovanjih. Izdelek očistite z mehko krtačo.

GARDENA priporoča uporabo posebnega kompleta za čiščenje in vzdrževanje, ki je dodatna oprema. Pogovorite se s službo GARDENA.

5.2.1 Ohišje in disk z rezili

Disk z rezili in rezila preglejte enkrat tedensko.

1. Pritisnite gumb **STOP**.
2. Pritisnite in za 3 sekunde pridržite gumb **ON/OFF**, da izklopite izdelek.
3. Preverite, da lučka indikatorja na tipkovnici ne sveti.
4. Če je izdelek umazan, ga očistite s krtačko za pomivanje posode ali cevjo za vodo. Ne uporabljajte visokotlačnih čistilnikov.
5. Izdelek dvignite na stran.
6. S krtačko za pomivanje posode očistite disk z rezili in ohišje. Istočasno preverite, ali se disk z rezili vrti brez težav glede na pokrov za zaščitno noge. Preverite tudi, ali so rezila poškodovana in ali se nemoteno vrtijo.

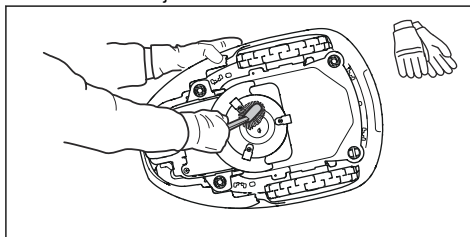

5.2.2 Kolesa

Očistite okolico koles. Trava, ki se zagodzi v kolesa, lahko vpliva na delovanje izdelka na klancu.

5.2.3 Ohišje izdelka

Ohišje izdelka očistite z vlažno, mehko gobo ali krpo. Če je ohišje izdelka umazano, ga očistite z blago milnico.

5.2.4 Polnilna postaja



OPOZORILO: Preden se lotite čiščenja ali vzdrževanja polnilne postaje ali napajalnika, izvlecite vtič iz električnega omrežja.

S polnilne postaje redno čistite travo, listje, vejice in druge predmete, ki lahko ovirajo združitve.

5.3 Zamenjajte rezila



OPOZORILO: Uporabite rezila in vijake ustreznega tipa. GARDENA lahko varnost zagotavlja samo ob uporabi originalnih rezil. Če boste zamenjali samo rezila in pri tem znova uporabili že uporabljene vijake, lahko vijak med košnjo ali rezanjem popusti. Rezila lahko v tem primeru kosilnica izvrže, kar lahko povzroči resne poškodbe.

Obrabljene ali poškodovane dele iz varnostnih razlogov zamenjajte. Tudi če rezila niso poškodovana, jih je treba redno menjavati, da zagotovite kar najboljše rezultate in nizko porabo energije. Da bo rezalni sistem uravnotežen, je treba vsa 3 rezila in vijake zamenjati hkrati. Uporabljajte originalna rezila GARDENA z logotipom v obliki črke H s krono, glejte *Garancija na strani 52*.

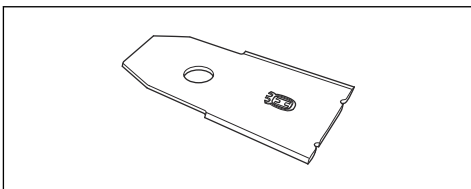

5.3.1 Zamenjava rezil

1. Pritisnite gumb **STOP**.
2. Odprite vratca.
3. Pritisnite in za 3 sekunde pridržite gumb **ON/OFF**, da izklopite izdelek.

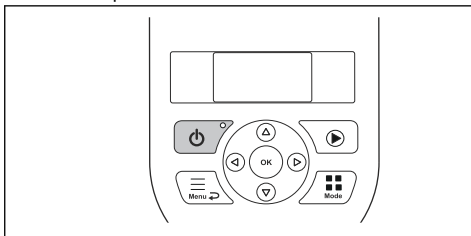

4. Preverite, da lučka indikatorja na tipkovnici ne sveti.
5. Obrnite izdelek. Izdelek postavite na mehko in čisto površino, da ne opraskate ohišja in pokrova.
6. Odstranite 3 vijake. Za to uporabite ploščati ali križni izvijač.

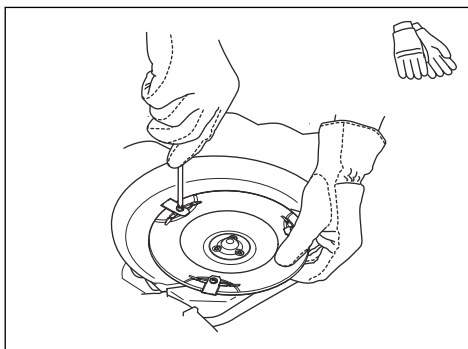

7. Odstranite vsako rezilo in vijak.
8. Namestite nova rezila in vijake.
9. Preverite, ali se rezila nemoteno vrtijo.

5.4 Posodobitve vdelane programske opreme

Če servis opravi služba GARDENA, vse morebitne razpoložljive posodobitve vdelane programske opreme v izdelek prenese servisni tehnik. Lastniki izdelkov GARDENA lahko posodobijo programsko opremo, če to zahteva GARDENA Registrirani uporabniki bodo v tem primeru obveščeni.

5.4.1 Posodobitev programske opreme

1. Odprite pokrov za baterijo. Glejte *Zamenjava baterije na strani 35*.
2. USB kabel za tiskalnik (kontakta USB A in USB B) priključite v izdelek in računalnik. USB kabel za tiskalnik je na voljo kot dodatna oprema.

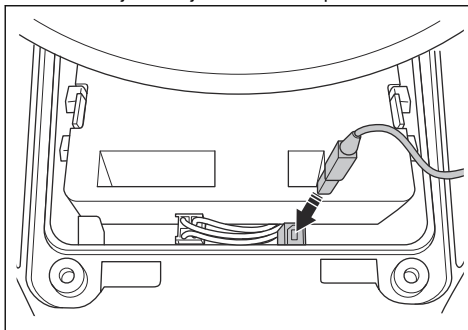

3. Pojdite na www.gardena.com, poiščite in prenesite orodje za posodobitev vdelane programske opreme ter sledite navodilom.
4. Odstranite USB kabel za tiskalnik in zaprite pokrov za baterijo.

5.5 Baterija



OPOZORILO: Izdelek polnite v polnilni postaji, za kar je tudi namenjena. Napačna uporaba lahko povzroči električni udar, pregrevanje ali iztekanje korozivne tekočine iz baterije. V primeru iztekanja elektrolita izperite z vodo, v primeru stika z očmi pa nemudoma poiščite zdravniško pomoč.



OPOZORILO: Uporabljajte samo originalne baterije, ki jih priporoča proizvajalec. Varnosti izdelka ni mogoče zagotoviti z drugimi baterijami. Ne uporabljajte baterij za enkratno uporabo.



POZOR: Pred zimskim shranjevanjem mora biti baterija popolnoma napolnjena. Če baterija ni popolnoma napolnjena, se lahko poškoduje in v nekaterih primerih postane neuporabna.

Če je čas delovanja izdelka med posameznimi polnjenji krajši od običajnega, se baterija stara in jo boste morali kmalu zamenjati.

Opomba: Življenjska doba baterije je odvisna od dolžine sezone in od tega, koliko ur na dan izdelek deluje. Zaradi dolge sezone ali velikega števila ur uporabe na dan je treba baterijo zamenjati bolj pogosto. Baterija je v dobrem stanju, dokler izdelek dobro pokosi travo.

5.5.1 Zamenjava baterije



OPOZORILO: Ko odstranujete baterijo, izdelek ne sme biti priključen na napajalno omrežje.

1. Pritisnite in za 3 sekunde pridržite gumb **ON/OFF**, da izklopite izdelek. Preverite, da lučka indikatorja na tipkovnici ne sveti.
2. Višino košnje nastavite na MIN.
3. Obrnite izdelek. Izdelek postavite na mehko in čisto površino, da ohišja in pokrova zaslona ne oprskate.
4. Očistite področje okoli pokrova baterije.
5. Odvijte vijake pokrova baterije (zvezdasti 20) in ga odstranite.

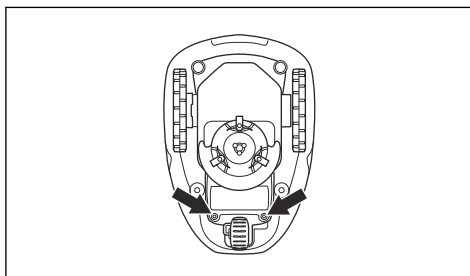

6. Sprostite zapiralo priključka (A) in ga povlecite navzgor.

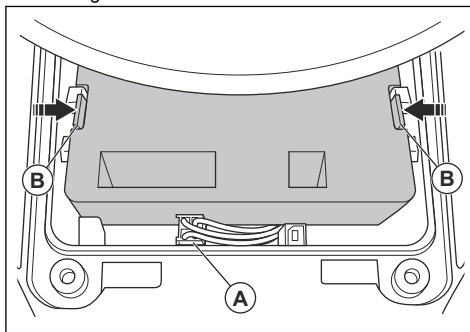

POZOR: Ne vlecite kablov.

7. Sprostite zapiralo baterije in dvignite baterijo (B).
8. V izdelek vstavite novo baterijo.

Opomba: Pokrov baterije namestite, ne da bi pripravil kable. Če je zatič na pokrovu baterije vidno poškodovan, morate zamenjati celotni pokrov baterije.

9. Priključite kabel.
10. Previdno privijte vijake pokrova baterije (zvezdasti, 20).

5.6 Zimsko servisiranje

Izdelek pred zimskim skladiščenjem odnesite na servisiranje v centralni servis družbe GARDENA. Redno zimsko servisiranje ohranja izdelek v dobrem stanju in zagotavlja najboljše pogoje za to, da se nova sezona začne brez prekinitev.

Servisiranje običajno vključuje naslednje:

- Temeljito čiščenje ohišja, šasije, diska rezil in drugih premikajočih se delov.
- Test funkcij in sestavnih delov izdelka.
- Preverjanje in po potrebi zamenjava obrabnih delov, kot so rezila in ležaji.

- Preizkušanje zmogljivosti baterije izdelka in priporočilo za zamenjavo po potrebi.
- Če je na voljo nova vdelana programska oprema, se izdelek posodobi.

6 Odpravljanje težav

6.1 Uvod – odpravljanje težav

V tem poglavju najdete informacije in pomoč glede napak in simptomov izdelka. Več informacij in pogosto zastavljena vprašanja najdete na www.gardena.com.

6.1.1 Za dostop do menija Hitre informacije

Tehnične podatke, vrednosti in informacije o zgodovini izdelka najdete v meniju *Hitre informacije*. Če se za rešitev težave obrnete na centralni servis družbe

GARDENA, vam lahko omogočijo dostop do informacij, ki so na voljo v tem meniju.

- Pridržite gumb **Menu** za 3 sekunde za dostop do menija *Hitre informacije*.

6.2 Sporočila napak

Sporočila napak v spodnji tabeli so prikazana na zaslonu izdelka. Če se pogosto prikaže isto sporočilo, se obrnite na predstavnika podjetja GARDENA.

Sporočilo	Vzrok	Ukrep
<i>Blokiran motor kolesa, levo/desno</i>	Trava ali drugi predmeti oviti okrog pogonskega kolesa.	Odstranite travo ali druge predmete.
<i>Blokiran sistem rezanja</i>	Trava ali drugi predmeti oviti okoli diska z rezili.	Odstranite travo ali druge predmete.
	Disk z rezili je v vodi.	Izdelek premaknite in preprečite zbiranje vode na delovnem območju.
	Trava je previsoka.	Pred namestitvijo izdelka pokosite travo. Trava naj bo visoka največ 4 cm (1.6 in).
<i>Obtičal</i>	Izdelek je ujet izza ovir na majhnem območju.	Odstranite ovire ali omejevalno zanko namestite okoli ovire, da ustvarite otok. Glejte <i>Za ustvarjanje otoka na strani 17</i> .
<i>Izven delovnega območja</i>	Del omejevalne zanke je speljan prek drugega dela omejevalne zanke do polnilne postaje.	Preverite, ali je omejevalna zanka pravilno priključena.
	Omejevalna zanka je preblizu roba delovnega območja.	Preverite, ali je omejevalna zanka pravilno nameščena. Glejte <i>Za namestitev omejevalne zanke na strani 20</i> .
	Delovno območje je preveč nagnjeno pri omejevalni zanki.	
	Omejevalna zanka je okoli otoka napeljana v napačni smeri.	
	Motnje omejevalne zanke zaradi kovinskih predmetov, kot so ograje, armiran beton ali zakopani kabli v bližini.	Premaknite omejevalno zanko.
Izdelek ne more najti pravega signala zanke zaradi motenj signala, ki ga oddaja nek drug izdelek v bližini.	Priklopite izdelek v polnilno postajo in ustvarite nov signal zanke.	

Sporočilo	Vzrok	Ukrep
<i>Prazna baterija</i>	Izdelek ne more najti polnilne postaje.	Spremenite položaj vodilnega kabla. Glejte <i>Za namestitev vodilnega kabla na strani 20</i> .
	Baterija je na koncu življenjskega cikla.	Zamenjajte baterijo. Glejte <i>Baterija na strani 35</i> .
	Antena polnilne postaje je v okvari.	Preverite, ali indikatorska lučka na polnilni postaji utripa rdeče. Glejte <i>Indikatorska lučka na polnilni postaji na strani 43</i> .
	Polnilne ploščice na izdelku ali kontaktni spoji polnilne postaje so v okvari zaradi korozije.	Polnilne plošče in kontaktne spoje polnilne postaje čistite z gladko brusilno krpo. Če napake ne morete odpraviti, se obrnite na svojega pooblaščenega serviserja.
<i>Napačna PIN-koda</i>	Vnesena je napačna PIN-koda. Za vnos pravilne PIN-kode je dovoljenih pet poskusov, nato pa je tipkovnica zaklenjena za določen čas.	Vnesite pravilno PIN-kodo. Če ste pozabili PIN-kodo, se obrnite na službo za pomoč strankam podjetja GARDENA.
<i>Ni pogona</i>	Izdelek se je zapletel in je zdrsnil.	Sprostite izdelek in odpravite vzrok težave. Če je razlog mokra travnata površina, počakajte, da se trata posuši, preden ponovno uporabite izdelek.
	Na delovnem območju je strma klančina.	Strma pobočja morate izolirati. Glejte <i>Za pregled mesta za namestitev omejevalne zanke na strani 15</i> .
	Vodilni kabel ni nameščen diagonalno čez pobočje.	Prepričajte se, da je vodilni kabel nameščen diagonalno čez pobočje. Glejte <i>Pregled mesta za namestitev vodilnega kabla na strani 18</i> .
<i>Motor kolesa preobremenjen, levo/desno</i>	Trava ali drugi predmeti oviti okrog pogonskega kolesa.	Odstranite travo ali predmet s pogonskih koles.
<i>Težava s senzorjem trka, spredaj/zadaj</i>	Ohišje izdelka se ne more prosto premikati okoli svojega ogrodja.	Zagotovite, da se lahko telo izdelka prosto premika v ohišju. Če napake ne morete odpraviti, se obrnite na svojega pooblaščenega serviserja.
<i>Alarm! Kosilnica je izklopljena</i>	Alarm se je aktiviral, ker se je izdelek izklopil.	Stopnjo varnosti kosilnice nastavite v meniju <i>Varnost</i> . Glejte <i>Varnost – Napredno na strani 25</i> .
<i>Alarm! Kosilnica zaustavljena</i>	Alarm se je aktiviral, ker se je izdelek zaustavil.	
<i>Alarm! Kosilnica dvignjena</i>	Alarm se je aktiviral, ker je bil izdelek dvignjen.	
<i>Alarm! Kosilnica nagnjena</i>	Alarm se je aktiviral, ker se je izdelek nagnil.	

Sporočilo	Vzrok	Ukrep
<i>Polnilna postaja blokirana</i>	Stik med polnilnimi ploščicami na izdelku in kontaktnimi spoji na polnilni postaji ni dovolj dober. Izdelek je večkrat poskusil izvesti postopek polnjenja baterije.	Namestite izdelek na polnilno postajo in poskrbite, da imajo polnilne ploščice in kontaktni spoji polnilne postaje dober stik.
	Nek predmet preprečuje izdelku vstop na polnilno postajo.	Odstranite predmet.
	Polnilna postaja je nagnjena ali zvita.	Podstavek namestite na ravno podlago.
	Vodilni kabel ni pravilno nameščen.	Pravilno namestite vodilni kabel. Glejte <i>Za namestitev vodilnega kabla na strani 20.</i>
<i>Obstal v polnilni postaji</i>	Nek predmet preprečuje izdelku izstop s polnilne postaje.	Odstranite predmet.
<i>Obrnjena</i>	Izdelek je v napačnem položaju, izdelek je preveč nagnjen ali pa je obrnjen na glavo.	Postavite izdelek v pravilen položaj.
<i>Potrebuje ročno polnjenje</i>	Izdelek je nastavljen v načinu delovanja <i>Sekundarno območje</i> .	Namestite izdelek na polnilno postajo.
<i>Nasl. zagon hh:mm</i>	Nastavitev urnika onemogoča delovanje izdelka.	Spremenite nastavitve urnika. Glejte <i>Opravljanje nastavitve urnika na strani 22.</i>
	Izdelek je deloval v najdaljšem določenem času košnje za posamezen dan.	Običajno delovanje izdelka.
	Čas ali datum na izdelku nista pravilna.	Nastavitev časa ali datuma. Glejte <i>Za nastavitve časa in datuma na strani 28.</i>
<i>Današnja košnja končana</i>	Izdelek je deloval v najdaljšem določenem času košnje za posamezen dan.	Običajno delovanje izdelka. Glejte <i>Ocenite potreben čas delovanja na strani 23.</i>
<i>Dvignjen</i>	Senzor dviga se je aktiviral, ker je bil izdelek dvignjen.	Zagotovite, da se lahko telo izdelka prosto premika v ohišju. Odstranite predmete, ki bi lahko dvignili ohišje, ali pa okoli njih ustvarite otoke. Če napake ne morete odpraviti, se obrnite na svojega pooblaščenega serviserja.
<i>Težava s kolesnim pogonom, desno/levo</i>	Trava ali drugi predmeti oviti okrog pogonskega kolesa.	Očistite kolesa in območje okoli njih.
<i>Težave z elektronikom</i>	Začasne težave z elektronikom ali težave, povezane z vdolano programsko opremo izdelka.	Ponovno zaženite izdelek. Če napake ne morete odpraviti, se obrnite na svojega pooblaščenega serviserja.
<i>Težava s senzorjem zanke, spredaj/zadaj</i>		
<i>Težava s senzorjem nagiba</i>		
<i>Začasna težava</i>		
<i>Neveljavna kombinacija</i>		
<i>Začasna težava z baterijo</i>		
<i>Varnostna funkcija ne deluje</i>		

Sporočilo	Vzrok	Ukrep
<i>Težava polnilnega sistema</i>	Neustrezna vrsta baterije.	Uporabljajte originalne baterije, ki jih priporoča proizvajalec.
<i>Težava z baterijo</i>	Začasne težave z baterijo ali težave, povezane z vdelano programsko opremo izdelka.	Ponovno zaženite izdelek. Če napake ne morete odpraviti, se obrnite na svojega pooblaščenega serviserja.
	Neustrezna vrsta baterije.	Uporabljajte originalne baterije, ki jih priporoča proizvajalec.
<i>Temperatura akumulatorja izven omejitev</i>	Temperatura v bateriji je previsoka ali prenizka za začetek delovanja.	Izdelek začne delovati, ko je temperatura znotraj omejitev.
<i>Previsok polnilni tok</i>	Nepravilen ali pokvarjen napajalnik.	Ponovno zaženite izdelek. Če napake ne morete odpraviti, se obrnite na svojega pooblaščenega serviserja.
<i>Težava s povezovanjem</i>	Težava na tiskanem vezju za komunikacijo v izdelku.	Ponovno zaženite izdelek. Če napake ne morete odpraviti, se obrnite na svojega pooblaščenega serviserja.
<i>Nast. povez. ponastavljene</i>	Nastavitve povezovanja so bile zaradi napake ponastavljene.	Preverite nastavitve povezovanja in jih po potrebi spremenite.
<i>Slaba kakovost signala</i>	Tiskano vezje za komunikacijo v izdelku ni pravilno vstavljeno.	Preglejte, ali je tiskano vezje za komunikacijo sestavljeno pravilno. Če napake ne morete odpraviti, se obrnite na svojega pooblaščenega serviserja.
	Izdelek je v napačnem položaju, izdelek je preveč nagnjen ali pa je obrnjen na glavo.	Postavite izdelek v pravi položaj.

Sporočilo	Vzrok	Ukrep
<i>Ni omejitvenega signala</i>	Napajalnik ali nizkonapetostni kabel ni priključen.	Če LED-indikator stanja na polnilni postaji ne sveti, to pomeni, da ni napajanja. Preverite priključitev na napajanje in napravo na diferenčni tok. Zagotovite, da je nizkonapetostni kabel priključen na polnilno postajo.
	Napajalnik ali nizkonapetostni kabel je poškodovan ali pa ni priključen.	Zamenjajte napajalni ali nizkonapetostni kabel.
	Omejevalna zanka ni priključena na polnilno postajo.	Omejevalno zanko priklopite na polnilno postajo. Po potrebi zamenjajte priključke. Glejte <i>Za namestitev omejevalne zanke na strani 20</i> .
	Omejevalna zanka je poškodovana.	Preverite LED-indikator stanja na polnilni postaji. Če nakazuje na poškodbe omejevalne zanke, poškodovani del zamenjajte z novo omejevalno zanko.
	Izdelek se je poskušal zagnati, vendar ni v polnilni postaji in <i>ECO-način</i> je omogočen.	Postavite izdelek na polnilno postajo, zaženite izdelek in zaprite vratca.
	Del omejevalne zanke je speljan prek drugega dela omejevalne zanke do in od otoka.	Omejevalno zanko namestite v pravi smeri okoli otoka. Glejte <i>Za namestitev omejevalne zanke na strani 20</i> .
	Težava s seznanjanjem med izdelkom in polnilno postajo.	Priklopite izdelek v polnilno postajo in ustvarite nov signal zanke. Glejte <i>Ustvarjanje novega signala zanke na strani 25</i> .
	Motnje zaradi kovinskih predmetov, kot so ograje, armiran beton ali zakopani kabli v bližini.	Premaknite omejevalno zanko in/ali ustvarite otoke v delovnem območju, da povečate moč signala.
	Izdelek je predaleč od omejevalne zanke.	Namestite omejevalno zanko tako, da so vsi deli delovnega območja oddaljeni največ 15 m/50 čevljev od omejevalne zanke.
<i>Kosilnica nagnjena</i>	Izdelek je nagnjen za več kot največji kot.	Izdelek prestavite na ravno območje.
<i>Povezava NI spremenjena</i>	Signal zanke ni bil spremenjen zaradi napake.	Večkrat ustvarite <i>nov signal zanke</i> . Glejte <i>Ustvarjanje novega signala zanke na strani 25</i> . Če napake ne morete odpraviti, se obrnite na svojega pooblaščenega serviserja.

6.3 Informacijska sporočila

Informacijska sporočila v spodnji tabeli so prikazana na zaslonu izdelka. Če se pogosto prikaže isto sporočilo, se obrnite na predstavnika podjetja GARDENA.

Sporočilo	Vzrok	Ukrep
<i>Nizka napetost akumulatorja</i>	Izdelek ne more najti polnilne postaje.	Spremenite položaj vodilnega kabla. Glejte <i>Za namestitev vodilnega kabla na strani 20</i> .
	Baterija je na koncu življenjskega cikla.	Zamenjajte baterijo. Glejte <i>Baterija na strani 35</i> .
	Antena polnilne postaje je v okvari.	Preverite, ali indikatorska lučka na polnilni postaji utripa rdeče. Glejte <i>Indikatorska lučka na polnilni postaji na strani 43</i> .
	Polnilne ploščice na izdelku ali kontaktni spoji polnilne postaje so v okvari zaradi korozije.	Polnilne plošče in kontaktne spoje polnilne postaje čistite z gladko brusilno krpo. Če napake ne morete odpraviti, se obrnite na svojega pooblaščenega servisnega zastopnika.
<i>Nastavitve obnovljene</i>	Izvedena je bila funkcija <i>Ponastavi vse nastavitve</i> .	Običajno delovanje izdelka.
<i>Vodilnega kabla ni mogoče najti</i>	Vodilni kabel ni priključen na polnilno postajo.	Vodilni kabel priklopite na polnilno postajo. Glejte <i>Za namestitev vodilnega kabla na strani 20</i> .
	Vodilni kabel je poškodovan.	Zamenjajte poškodovani del z novim vodilnim kablom.
	Vodilni kabel ni povezan z omejevalno zanko.	Vodilni kabel pravilno povežite z omejevalno zanko. Glejte <i>Za namestitev vodilnega kabla na strani 20</i> .
<i>Umerjanje vodilnega kabla ni uspelo</i>	Izdelek ni kalibriral vodilnega kabla zaradi napake.	Pravilno namestite vodilni kabel. Glejte <i>Za namestitev vodilnega kabla na strani 20</i> .
<i>Kalibriranje vodilnega kabla je zaključeno</i>	Izdelek je kalibriral vodilni kabel.	Običajno delovanje izdelka.
<i>Povezava je spremenjena</i>	Novi signal zanke je spremenjen.	Običajno delovanje izdelka.

6.4 Indikatorska lučka na polnilni postaji

Pri pravilni namestitvi indikatorska lučka na polnilni postaji sveti neprekinjeno zeleno ali utripa zeleno. V nasprotnem primeru sledite navodilom v spodnji tabeli za odpravljanje težav.

Če potrebujete več informacij, se obrnite na servis podjetja GARDENA.

Lučka	Vzrok	Ukrep
Sveti zeleno	Dobra kakovost signalov.	Običajno delovanje izdelka.
Utripa zeleno	Signali so močni in <i>ECO-način</i> je aktiviran.	Običajno delovanje izdelka. Glejte <i>ECO-način na strani 27</i> .
Utripa modro	Omejevalna zanka ni priključena na polnilno postajo.	Prepričajte se, da je omejevalna zanka pravilno nameščena v polnilno postajo. Glejte <i>Za namestitvev omejevalne zanke na strani 20</i> .
	Omejevalna zanka je poškodovana.	Poiščite napako. Zamenjajte poškodovani del z novo omejevalno zanko.
Utripa rumeno	Vodilni kabel ni priključen na polnilno postajo.	Prepričajte se, da je vodilni kabel pravilno nameščen v polnilno postajo. Glejte <i>Za namestitvev vodilnega kabla na strani 20</i> .
	Vodilni kabel je poškodovan.	Poiščite napako. Zamenjajte poškodovani del z novim vodilnim kablom.
Utripa rdeče	Motnje v anteni polnilne postaje.	Pogovorite se s servisom GARDENA.
Sveti rdeče	Napaka na tiskanem vezju ali neustrezno napajanje v polnilni postaji. Napako mora odpraviti pooblaščen servis GARDENA	Pogovorite se s servisom GARDENA.

6.5 Znaki

Če izdelek ne deluje kot običajno, sledite opisom težav v spodnji tabeli. Če ne najdete razloga za napako, se obrnite na službo za pomoč strankam podjetja GARDENA.

Znaki	Vzrok	Ukrep
Izdelek ima težave pri priklopu.	Vodilni kabel ni položen v ravni liniji in na pravilni razdalji od polnilne postaje.	Preverite namestitvev polnilne postaje. Glejte <i>Za namestitev polnilne postaje na strani 19</i> .
	Vodilni kabel ni vstavljen v režo v plošči polnilne postaje.	Prepričajte se, da je vodilni kabel položen v ravni liniji in vstavljen v režo v plošči polnilne postaje. Glejte <i>Za namestitev vodilnega kabla na strani 20</i> .
	Polnilna postaja ni na ravni površini.	Polnilno postajo postavite na ravno površino. Glejte <i>Za pregled mesta za namestitev polnilne postaje na strani 14</i> .
Izdelek deluje ob napačni uri.	Čas ali datum na izdelku nista pravilna.	Nastavitev časa ali datuma. Glejte <i>Za nastavitve časa in datuma na strani 28</i> .
	Začetni in končni čas delovanja sta napačna.	Spremenite nastavitve urnika. Glejte <i>Ponastavitev nastavitve urnika na strani 24</i> .
Izdelek vibrira.	Rezalni sistem ni uravnotežen zaradi poškodovanih rezil.	Preglejte rezila in vijake ter jih po potrebi zamenjajte. Glejte <i>Zamenjajte rezila na strani 34</i> .
	Rezalni sistem ni uravnotežen, ker je preveč rezil v istem položaju.	Preverite, da je na vsak vijak pritrjeno samo eno rezilo.
	Na izdelek so nameščena rezila različnih debelin.	Preverite, ali so rezila različnih debelin in jih po potrebi zamenjajte.
Izdelek deluje, vendar se disk z rezili ne vrti.	Izdelek išče polnilno postajo ali kosi do začetne točke.	Običajno delovanje izdelka. Disk z rezili se ne vrti, ko izdelek išče polnilno postajo.
Čas delovanja med polnjenji je krajši od normalnega.	Trava ali drugi predmeti ovirajo disk z rezili.	Odstranite in očistite disk z rezili. Glejte <i>razdelek Izdelek očistite na strani 33</i> .
	Baterija je na koncu življenjskega cikla.	Zamenjajte baterijo. Glejte <i>Baterija na strani 35</i> .
	Topa rezila. Za košnjo trave je potrebne več energije.	Zamenjajte lopatice. Glejte <i>Zamenjajte rezila na strani 34</i> .
Čas košnje in čas polnjenja sta krajša kot običajno.	Baterija je na koncu življenjskega cikla.	Zamenjajte baterijo. Glejte <i>Baterija na strani 35</i> .

Znaki	Vzrok	Ukrep
Izdelek je več ur parkiran v polnilni postaji.	Izdelek je deloval v najdaljšem določenem času košnje za posamezen dan.	Običajno delovanje izdelka. Glejte <i>Ocenite potreben čas delovanja na strani 23</i> .
	Gumb STOP je bil pritisnjen.	Odprite pokrov, vnesite PIN-kodo in pritisnite gumb OK . Pritisnite gumb Start in nato zaprite pokrov.
	Vklopljen je način parkiranja.	Spremenite način delovanja. Glejte <i>Načini delovanja na strani 30</i> .
	Če je temperatura baterije previsoka ali prenizka, izdelek ne deluje.	Prepričajte se, da je polnilna postaja postavljena v območje, ki je zaščiteno pred soncem.
Neenakomerna košnja.	Izdelek deluje malo število ur na dan.	Podaljšajte čas košnje. Glejte <i>Nastavitve urnika na strani 23</i> .
	Za obliko delovnega območja morate prilagoditi nastavitve <i>Pokritost trate</i> , da bodo pokriti vsi deli delovnega območja.	Spremenite nastavitve za območja kje in kdaj izdelek začne kositi travo. Glejte <i>Za nastavitve funkcije pokritosti trate na strani 25</i> .
	Delovno območje je preveliko.	Zmanjšajte velikost delovnega območja ali podaljšajte čas delovanja v urniku. Glejte <i>Nastavitve urnika na strani 23</i> .
	Topa rezila.	Zamenjajte vsa rezila. Glejte <i>Zamenjajte rezila na strani 34</i> .
	Predolga trava glede na nastavljeno višino košnje.	Dvignite višino košnje in jo nato postopoma zmanjšujte, ko je trava nižja.
	Kopičenje trave okoli diska z rezili ali okoli motorne gredi.	Odstranite nakopičeno travo in očistite izdelek. Glejte <i>Izdelek očistite na strani 33</i> .
Stanje napoljenosti baterije je visoko, vendar se izdelek pomika proti polnilni postaji.	Z namenom preprečitve zagozditve na majhnem območju izdelek sledi vodilnemu kablju do polnilne postaje.	Običajno delovanje izdelka.

6.6 Iskanje poškodb kabla za zanko

Poškodbe kabla za zanko so običajno posledica nenamerne fizične poškodbe zanke, na primer pri vrtnarjenju z lopato. V državah, kjer tla zamrznejo, lahko zanko poškodujejo tudi ostri kamni, ki se premikajo v tleh. Poškodbe lahko nastanejo tudi zaradi pretiranega raztegovanja kabla med namestitvijo.

Če takoj po namestitvi travo pokosite zelo na kratko, to lahko poškoduje izolacijo žice. Poškodbe izolacije lahko povzročijo motnje šele nekaj tednov oziroma mesecev pozneje. Da to preprečite, prvi teden po namestitvi vedno izberite najvišjo višino reza in jo nato vsak drugi teden postopoma znižujte, dokler ne dosežete zelene višine.

Napačna združitev kabla za zanko lahko prav tako povzroča motnje še nekaj tednov po združitvi. Do slabega spojnika lahko na primer pride, če originalnega spojnika s kleščami ne stisnete dovolj močno ali uporabite spojnik slabše kakovosti od originalnega. Pred

dodatnim odpravljanjem težav najprej preglejte vse znane združitve.

Poškodbo kabla lahko poiščete tako, da postopoma zmanjšujete razdaljo zanke, kjer je morda prišlo do poškodbe, dokler ne ostane samo kratek del kabla.

Naslednja metoda ne deluje, če je vključen *ECO-način*. Najprej izklopite *ECO-način*. Glejte *ECO-način na strani 27*.

1. Indikatorska lučka na polnilni postaji mora utripati modro, kar kaže na poškodbo omejevalne zanke. Glejte *Indikatorska lučka na polnilni postaji na strani 43*.

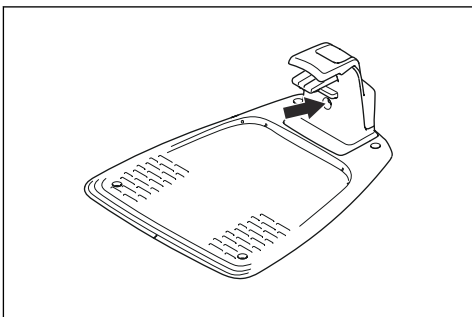

2. Preverite, ali so konektorji omejevalne zanke pravilno priklopljeni v polnilno postajo in niso poškodovani. Preverite, ali indikatorna lučka na polnilni postaji še vedno utripa modro.

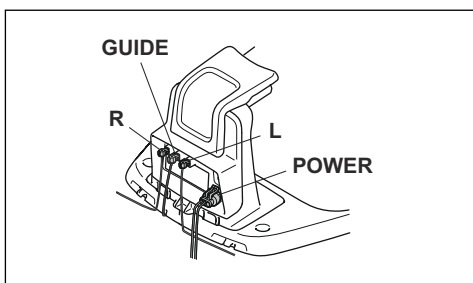

3. Zamenjajte konektorje med vodilnim kablom in omejevalno zanko v polnilni postaji.

Začnite z menjavo konektorjev L in GUIDE.

Če indikatorna lučka utripa rumeno, je poškodba nekje na omejevalni zanki med priključkom L in mestom, kjer je vodilni kabel povezan z omejevalno zanko (debela črna črta na sliki).

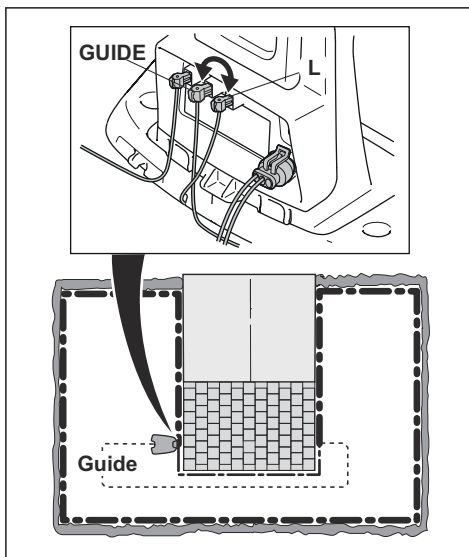

Za odpravljanje napake boste potrebovali omejevalno zanko, konektorje in spojnik:

- a) Če je omejevalna zanka kratka, boste najlažje zamenjali vso omejevalno zanko med konektorjem L in mestom, kjer je vodilni kabel povezan z omejevalno zanko (debela črna črta).
- b) Če je omejevalna zanka dolga (debela črna črta), naredite naslednje: Konektor L in konektor GUIDE priključite nazaj v prvotni položaj. Nato odklopite R. Priključite nov kabel za zanko v konektor R. Drugi konec novega kabla za zanko priključite na sredini odseka kabla.

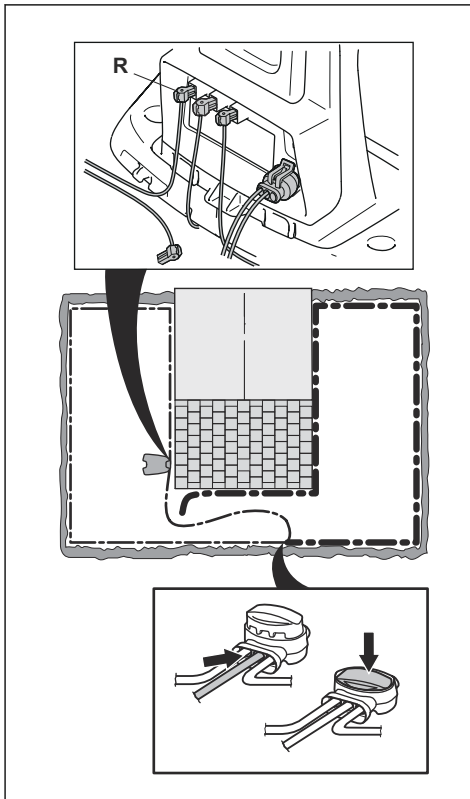

Če lučka indikatorja sveti rumeno, je poškodba nekje na zanki med izključenim koncem in mestom, kjer je priključena nova zanka (debela črna črta spodaj). V tem primeru prestavite konektor nove zanke bližje izključenemu koncu (približno na sredini odseka) in ponovno preverite, ali lučka indikatorja sveti zeleno.

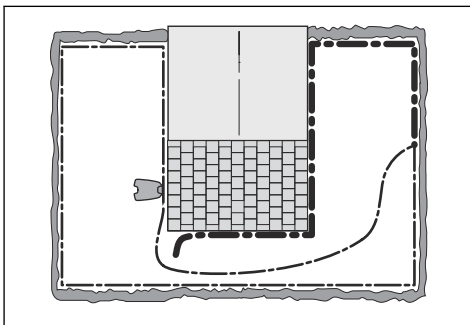

Nadaljujte tako, dokler ne ostane zelo kratek del kabla, ki predstavlja razliko med lučko, ki sveti

zeleno ali utripa modro. Nato sledite navodilom v 5. koraku spodaj.

4. Če lučka indikatorja še vedno utripa modro pri zgornjem 3. koraku: Konektor L in konektor GUIDE priključite nazaj v prvotni položaj. Nato zamenjajte R in GUIDE. Če lučka indikatorja ne utripa in je zelena, izključite L in priključite novo omejevalno zanko v konektor L. Drugi konec novega kabla priključite na sredini odseka kabla. Sledite enakemu pristopu v skladu s 3a) in 3b) zgoraj.
5. Ko najdete poškodbo, morate poškodovani del zamenjati z novim kablom. Vedno uporabljajte originalne spojnike.

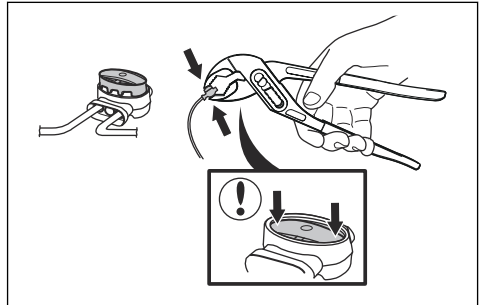

7 Transport skladiščenje in odstranitev

7.1 Prevoz

Priložene litij-ionske baterije so skladne z zahtevami zakonodaje o nevarnem blagu.

- Upoštevajte vse veljavne nacionalne predpise.
- Pri transportu, tudi če ga izvaja tretja oseba ali posrednik, je treba upoštevati posebna navodila na embalaži in nalepkah.

7.2 Skladiščenje

- Baterijo napolnite do konca. Glejte *Polnjenje baterije na strani 31*.
- Izklopite izdelek. Glejte *Gumb ON/OFF na strani 30*.
- Izdelek očistite. Glejte *Izdelek očistite na strani 33*.
- Izdelek skladiščite na suhem mestu, kjer ne zmrzuje.
- Med skladiščenjem mora izdelek stati z vsemi kolesi na ravnih tleh.
- Če je polnilna postaja v zaprtem prostoru, s polnilne postaje odklopite in odstranite napajalnik ter vse druge konektorje. Konce vsakega konektorskega kabla vstavite v zaščitno ohišje konektorja.

Opomba: Če je polnilna postaja na prostem, s polnilne postaje ne odklopite napajalnika in drugih konektorjev.

- Za informacije o razpoložljivih dodatkih za shranjevanje izdelka se obrnite na servis GARDENA.

7.3 Odstranitev

- Spoštujte lokalne zahteve za recikliranje in veljavne predpise.
- Za navodila za odstranitev baterije glejte *Baterija na strani 35*.

8 Tehnični podatki

8.1 Tehnični podatki

Data	SILENO city smart SILENO city	SILENO life smart SILENO life
Mere		
Dolžina, cm (in)	55/21,7	58/22,8
Širina, cm/palci	38/15,0	39/15,4
Višina, cm/palci	23/9,1	23/9,1
Teža, kg/funti	7,3/16	8,3/18
Električni sistem		
	SILENO city smart SILENO city	SILENO life smart SILENO life
Baterija, litij-ionska 18 V/2.0 Ah, kat. št.	590 21 42-02, 590 21 42-04, 584 85 28-03, 584 85 28-05	
Baterija, litij-ionska 18.25 V/2.0 Ah, kat. št.	590 21 42-03, 584 85 28-04	
Napajalnik (28 V DC), V AC	100–240	100–240
Dolžina nizkonapetostnega kabla, m/čevljev	5/16,4	5/16,4
Povprečna poraba energije pri maksimalni uporabi	4 kWh/mesec pri 500 m ² delovno območje	7 kWh/mesec pri 1250 m ² delovno območje
Napajalni tok, A DC	1/1,3	1,3
Vrsta napajalnika ²	ADP-40BR XX, ADP 28EW XX, FW7313/28/D/XX/Y/1.3/PI, FW7313/28/D/XX/Y/1.3, ADP 28AR XX, FW7313/28/D/XX/Y/1.0/PI, FW7313/28/D/XX/Y/1.0	
Povprečen čas košnje, min	65	65
Povprečen čas polnjenja, min	75/60	60
Antena omejevalne zanke		
	SILENO city smart SILENO city	SILENO life smart SILENO life
Delovni frekvenčni pas, Hz	100–80000	100–80000
Največje magnetno polje ³ , dBuA/m	82	82
Največja energija za radijsko frekvenco ⁴ , mW na 60 m.	< 25	< 25

² XX, YY je lahko kateri koli alfa numerični znak ali prazno samo za namen trženja, brez tehničnih razlik.

³ Izmerjeno v skladu z EN 303 447.

⁴ Najvišja aktivna izhodna moč za antene v frekvenčnem pasu delovanja radijske opreme.

Zvočni podatki⁵	SILENO city smart SILENO city	SILENO life smart SILENO life
Izmerjen nivo zvočne moči, dB (A)	56	56
Odstopanje emisij hrupa K_{WA} , dB (A)	2	2
Zajamčen nivo zvočne moči, dB (A)	58	58
Raven zvočnega tlaka pri upravljavčevem ušesu ⁶ , dB (A)	45	45

Podatki na deklaracijah o emisijah hrupa so skladni z direktivo EN 50636-2-107:2015

Košnja	SILENO city smart SILENO city	SILENO life smart SILENO life
Rezalni sistem	3 vrtljive rezilne plošče	
Št. vrt. rezalnega motorja, vrt/min	2500	2500
Poraba energije med košnjo, W +/- 20 %	20	20
Višina košnje, cm (in)	2-5/0,8-2	2-5/0,8-2
Širina košnje, cm/palci	16/6,3	22/8,7
Najožji možen prehod, cm (in)	60/24	60/24
Največji naklon za območje reza, %	35	35
Največji naklon za omejevalno zanko, %	10	10
Največja dolžina omejevalne zanke, m/čevljev	300/980	300/980
Največja dolžina vodilne zanke ⁷ , m/ft.	150/490	150/490

Razred IP	SILENO city smart SILENO city	SILENO life smart SILENO life
Izdelek	IPX5	IPX5
Polnilna postaja	IPX5	IPX5
Napajalnik	IP44	IP44

Bluetooth®	SILENO city smart SILENO city	SILENO life smart SILENO life
Delovni frekvenčni pas, MHz	2400-2484	2400-2484
Največji prenos moči, dBm	8	8

⁵ Določena v skladu z Direktivo 2006/42/ES in standardom EN 50636-2-107.

⁶ Odstopanje ravni zvočnega tlaka K_{pA} , 2-4 dB (A)

⁷ Vodilna zanka je zanka, ki jo tvori vodilni kabel in del omejevalne zanke od spoja z vodilnim kablom do desnega priključka na polnilni postaji.

Notranja naprava kratkega dosega (SRD)	SILENO city, SILENO life	smart SILENO city, smart SILENO life
Delovni frekvenčni pas, MHz	-	863–870
Največji prenos moči, dBm	-	14
Radiofrekvenčni pas v prostem polju, pribl. m	-	100

Husqvarna AB ne jamči za popolno združljivost med izdelkom in drugimi vrstami brezžičnih sistemov, kot so daljinski upravljalniki, radijski prenosniki, slušne naprave, podzemne električne ograje za živali ali podobno.

Izdelki so izdelani v Angliji ali na Češkem. Glejte podatke na tipski ploščici. Glejte *Uvod na strani 3*.

9 Garancija

9.1 Garancijski pogoji

Garancija GARDENA zagotavlja ustrezno delovanje tega izdelka za obdobje 2 let od dneva nakupa. Garancija pokriva resne napake v materialu ali proizvodne napake. V garancijskem obdobju vam bomo izdelek zamenjali ali ga brezplačno popravili, če so izpolnjeni naslednji pogoji:

- Izdelek in polnilno postajo lahko uporabljate le v skladu z napotki v navodilih za uporabo. Garancija proizvajalca ne vpliva na pravice, ki izhajajo iz garancije, do prodajalca/trgovca.
- Končni uporabniki ali druge nepooblaščen tretje osebe ne smejo poskušati popravljati izdelka.

Primeri napak, ki niso vključeni v garancijo:

- Škoda, ki jo povzroči pronicanje vode zaradi uporabe visokotlačnega čistilnika ali potopitev v vodo, na primer v luže po močnem deževju.
- Poškodbe, ki jih povzroči strela.
- Poškodbe zaradi neprimernega shranjevanja ali ravnanja z baterijo.
- Poškodbe, ki jih povzroči uporaba neoriginalne baterije GARDENA.
- Poškodbe, ki jih povzroči uporaba nadomestnih delov in dodatne opreme, ki niso originalni izdelki podjetja GARDENA, na primer rezil in inštalacijskega materiala.
- Poškodbe kabla za zanko.
- Poškodbe zaradi neodobrenih sprememb ali predelav izdelka ali napajalnika.

Rezila in kolesa se obravnavajo kot obrabni elementi in jih garancija ne krije.

Če pride do okvare izdelka GARDENA, se za dodatna pojasnila obrnite na službo za pomoč strankam podjetja GARDENA. Ko stopite v stik s službo za pomoč strankam GARDENA, imejte pri roki račun in serijsko številko izdelka.

10 Izjava ES o skladnosti

10.1 Izjava ES o skladnosti

Husqvarna AB, SE-561 82 Huskvarna, Švedska, tel: +46-36-146500, izjavlja, da so robotske kosilnice **GARDENA SILENO city**, **GARDENA smart SILENO city**, **GARDENA SILENO life** in **GARDENA smart SILENO life** s serijskimi številkami od 2020. tedna 40 dalje (leto in teden ter serijska številka so jasno navedeni na tipski ploščici), skladne z zahtevami DIREKTIVE SVETA, vključno z uporabljenimi standardi.

- Direktiva **2006/42/EC** o strojih.
 - **EN 60335-1:2012**
 - **EN 50636-2-107:2015**
 - **EN 62233:2008**.
- Direktivo o "omejitvi uporabe določenih nevarnih snovi" **2011/65/EU**:
 - **EN IEC 63000:2018**
- Direktiva **2014/53/EU** o radijski opremi.
Varnost
 - Glej zgoraj navedeno direktivo **2006/42/ES**.

Elektromagnetna združljivost

- **EN 55032:2015**
- **ETSI EN 301 489-17** V3.1.1

Pri modelih GARDENA smart SILENO city in GARDENA smart SILENO life:

- **ETSI EN 301 489-3 V2.1.1**

Učinkovita uporaba spektra

- **Osnutek ETSI EN 303 447** V1.2.1_0.1.14
- **ETSI EN 300 328** V2.1.1

Pri modelih GARDENA smart SILENO city in GARDENA smart SILENO life:

- **ETSI EN 300 220-1** V3.1.1
- **ETSI EN 300 220-2** V.3.1.1

Priglašeni organ RISE Research Institutes of Sweden AB je izdal certifikat za tipski preizkus s št. C900196, ki zajema člen 3.2 Direktive **2014/53/EU**.





IZVIRNA NAVODILA

Pridržujemo si pravico do sprememb brez predhodnega obvestila.
Copyright © 2021 GARDENA Manufacturing GmbH. Vse pravice pridržane.

114 23 32-84



2021-02-15

