



Kasutaja käsiraamat

SILENO+
smart SILENO+



gardena.com



Sisukord

1 Sissejuhatus		
1.1 Sissejuhatus.....	3	
1.2 Toote tutvustus.....	4	
1.3 Sümbolid tootel.....	5	
1.4 Ekraanil kuvatavad sümbolid.....	5	
1.5 Sümbolid akul.....	6	
1.6 Kasutusjuhendi üldised juhised.....	6	
1.7 Menüüstruktuuri ülevaade 1.....	7	
1.8 Menüüstruktuuri ülevaade 2.....	8	
1.9 Ekraan.....	8	
1.10 Klahvistik.....	9	
2 Ohutus		
2.1 Turvateave.....	10	
2.2 Ohutuse määratlused.....	11	
2.3 Ohutusjuhised kasutamisel.....	11	
3 Installimine		
3.1 Sissejuhatus – paigaldamine.....	14	
3.2 Peamised paigalduskomponendid.....	14	
3.3 Üldised ettevalmistused.....	14	
3.4 Enne kaablite paigaldamist.....	14	
3.5 Toote paigaldamine.....	19	
3.6 Kaabli kinnitamine vaiadega.....	21	
3.7 Piirde- või juhtkaabli matmine.....	21	
3.8 Piirde- või juhtkaabli pikendamine.....	21	
3.9 Pärast toote paigaldamist.....	21	
3.10 Toote seadete määramine.....	22	
4 Töö		
4.1 Pealüliti.....	29	
4.2 Toote käivitamine.....	29	
4.3 Töörežiimi käivitamine.....	29	
4.4 Töörežiim Park (Parkimine).....	30	
4.5 Seadme seiskamine.....	30	
4.6 Toote väljalülitamine.....	30	
4.7 Aku laadimine.....	30	
4.8 Lõikekõrguse reguleerimine.....	30	
5 Hooldamine		
5.1 Sissejuhatus – hooldus.....	31	
5.2 Toote puhastamine.....	31	
5.3 Lõiketerade vahetamine.....	31	
5.4 Tarkvaravärskendus.....	32	
5.5 Aku.....	32	
5.6 Talvine hooldus.....	33	
6 Veaotsing		
6.1 Sissejuhatus – tõrkeotsing.....	34	
6.2 Veateated.....	34	
6.3 Teabeteated.....	39	
6.4 Laadimisjaama märgutuli.....	40	
6.5 Sümptomid.....	40	
6.6 Piirdekaabli katkestuste otsimine.....	41	
7 Transportimine, hoiulepanek ja utiliseerimine		
7.1 Transportimine.....	44	
7.2 Hoiustamine.....	44	
7.3 Kõrvaldamine.....	44	
8 Tehnilised andmed		
8.1 Tehnilised andmed.....	45	
9 Garantii		
9.1 Garantiiingimused.....	47	
10 EÜ vastavusdeklaratsioon		
10.1 EÜ vastavusdeklaratsioon.....	48	

1 Sissejuhatus

1.1 Sissejuhatus

Seerianumber:

PIN-kood:

Toote registreerimise võti:

Seerianumber asub toote pakendil ja toote andmesildil. Vt jaotist *Toote tutvustus lk 4*.

- Registreerige oma toote seerianumber veebisaidil www.gardena.com.

1.1.1 Tugi

GARDENA toote klienditoe jaoks pöördu GARDENA teenindusse.

1.1.2 Toote kirjeldus

Märkus: GARDENA uuendab regulaarselt toodete välimust ja funktsioone. Vt jaotist *Tugi lk 3*.

Toode on robotniiduk. Tootel on akutoide, muru niitmine toimub automaatselt. Seade lülitub pidevalt vaheldumisi niitmis- ja laadimisrežiimile. Liikumismuster on juhuslik, mis tähendab, et muru niidetakse ühtlaselt ja niiduk kulub vähem. Piirdekaabel ja juhtkaabel juhivad toote liikumist tööpiirkonnas. Tootes olevad andurid tuvastavad toote lähenemise piirdekaablile. Toote esiosa möödub piirdekaablist alati teatud kaugusel, enne kui toode ümber pöörduv. Kui toode pörkab vastu takistust või läheneb piirdekaablile, siis toode tagurdab ja valib uue suuna.

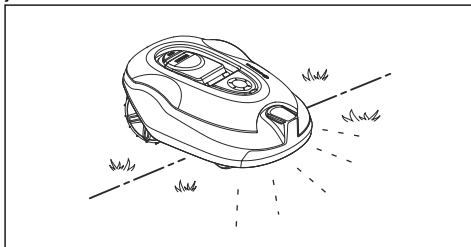

Kasutaja valib kasutussätteid klahvistiku klahvide abil. Ekraanil kuvatakse valitud ja võimalikud kasutussätted ja toote töörežiim.

1.1.2.1 Niitmistehnika

Toode on heitmevaba, hõlpsasti kasutatav ja säästab muru kvaliteeti ja vähendab vajadust kasutada väetiseid. Niidetud muru kogumine pole vajalik.

1.1.2.2 Laadimisjaama leidmine

Toode töötab seni, kuni aku saab tühjaks. Robotniiduk liigub alati juhtkaablit mööda laadimisjaamani. Juhtkaabel on kaabel, mis paigaldatakse laadimisjaamast suunaga mõne kaugema tööpiirkonna poole või läbi kitsa käigu. See ühendatakse piirdekaabliga ning see hõlbustab ja kiirendab tootel laadimisjaama leidmist.

1.2 Toote tutvustus

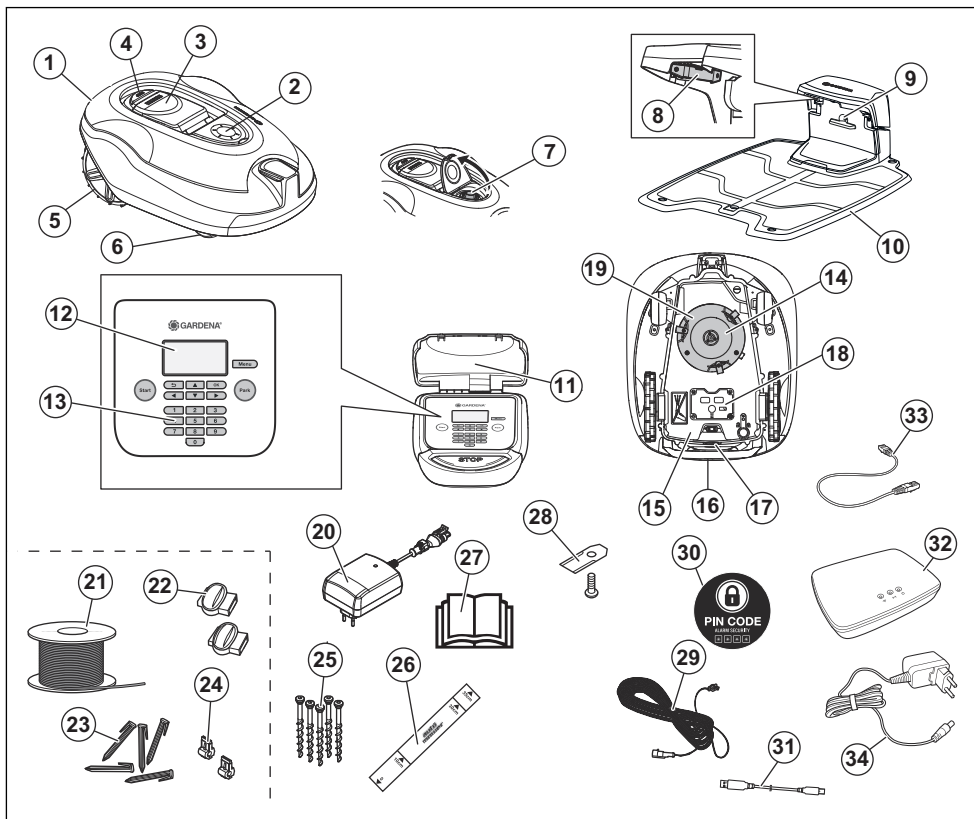

Joonisel olevad numbrid tähistavad järgmist.

- | | |
|---|--|
| <ol style="list-style-type: none"> 1. Korpus 2. Lõikekõrguse reguleerimis- koha luuk 3. Ekraani ja klahvistiku luuk 4. Stoppnupp 5. Tagarattad 6. Esirattad 7. Lõikekõrguse seadistus 8. Kontaktplaadid 9. LED-tuli laadimis- jaama ja piirdekaabli töö kontrolli- miseks 10. Laadimisjaam 11. Andmesilt 12. Ekraan 13. Klahvistik | <ol style="list-style-type: none"> 14. Lõikesüsteem 15. Raamikast, sisaldab elektroonikat, akut ja mootoreid 16. Käepide 17. Pealüli 18. Akukate 19. Lõiketera ketas 20. Toiteallikas¹ 21. Piirdekaabel piirderingi ja juhtkaabli kasutamiseks 22. Ringikaabli muhvid 23. Vaiad 24. Ringikaabli pistmik 25. Laadimisjaama kinnituskruvid 26. Mõõtenäidik piirdekaabli paigaldamise lihtsustamiseks² |
|---|--|

¹ Välimus võib olenevalt turust olla erinev.

² Rebige komplekti kuuluv mõõteriist karbist välja.

27. Kasutusjuhend ja lühijuhend
28. Lisaterad
29. Madalpingekaabel
30. Hoiatusilt
31. USB-kaabel tarkvara värskendamiseks
32. Smart liides³
33. Smart liidese LAN-kaabel⁴
34. Smart liidese toiteallikas⁵

1.3 Sümbolid tootel

Tootel leiduvad järgmised sümbolid. Tutvu nendega hoolikalt.



HOIATUS! Enne toote kasutamist loe kasutusjuhendit.



HOIATUS! Enne toote hooldamist või tõstmist lülita see välja.



HOIATUS! Kui toode töötab, hoia sellest ohutusse kaugusesse. Hoia käed ja jalad liikuvatest teradest eemal.



HOIATUS! Ära sõida toote peal. Ära pane jalgu või käsi toote lähedusse või selle alla.

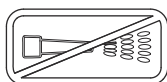

Ärge mitte kunagi kasutage toote puhastamiseks kõrgsurvepesurit ega voolavat vett.



Lukustusfunktsioon.

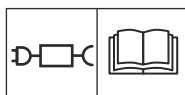

Kasutage lahtiühendatavat toiteallikat, nagu on määratletud mudeli etiketil sümboli kõrval.



See toode vastab rakenduvatele EÜ direktiividele.



Toodet ei tohi kasutusest kõrvaldada koos tavaliste olmejäätmetega. Veenduge, et toote utiliseerimisel järgitakse kohalikke eeskirju.



Raam sisaldab elektrostaatilisele laadumisele (ESD) tundlike komponente. Raam tuleb sulgeda asjatundlikul viisil. Seetõttu tohivad raami avada vaid volitatud hooldustehnikud. Purunenud tihend võib põhjustada garantii muutmise täielikult või osaliselt kehtetuks.



Madalpingekaablit ei tohi lühendada, pikendada ega jätkata.

Ära kasuta trimmerit madalpingekaabli lähedal. Ole ettevaatlik, kui trimmerdat servadel, kuhu on paigaldatud kaablid.

1.4 Ekraanil kuvatavad sümbolid



Ajakavamenüü abil saad määrata muruniitmisaja.



Turvamenüüs saab kasutaja valida 3 turvalisustaseme vahel.



Funktsioon SensorControl kohandab niitmisevahed automaatselt vastavalt muru kasvukiirusele.



Paigaldusmenüüs saab paigaldusega seotud sätteid käsitsi määrata.



Seadete menüüs saad määrata üldised seadme sätteid.



Saadaval ainult nutisüsteemi mudelitel. GARDENA Smart süsteem võimaldab meil luua traadita side teie Smart toote ja GARDENA Smart süsteemi vahel.

³ Ainult Smart mudelite jaoks.

⁴ Ainult Smart mudelite jaoks.

⁵ Ainult Smart mudelite jaoks.



Toode ei löika muru ajakavafunktsiooni tõttu.



Toode välistab ajakavafunktsiooni.



Akuindikaator näita aku laetuse taset.
Toote aku laadimise ajal sümbol vilgub.



Toode on laadimisjaamas, aga akut ei laadita.



Toode on seatud ECO-režiimi.

1.5 Sümbolid akul



Lugege läbi kasutusjuhend.



Akut ei tohi visata tulle ega jätta ühegi kuumusallika lähedale.



Ärge kastke akut vette.

1.6 Kasutusjuhendi üldised juhised

Kasutusjuhendist arusaamise lihtsustamiseks kasutatakse selles järgmisi tunnuseid.

- *Kaldkiri* tähistab ekraanil kuvatavat teksti või viiteid kasutusjuhendi muudele peatükkidele.
- **Paks kiri** tähistab toote nuppe.
- *SUURTÄHTEDEGA* ja *kursiivis* tekst tähistab toote erinevaid töörežiime.

1.7 Menüüstruktuuri ülevaade 1

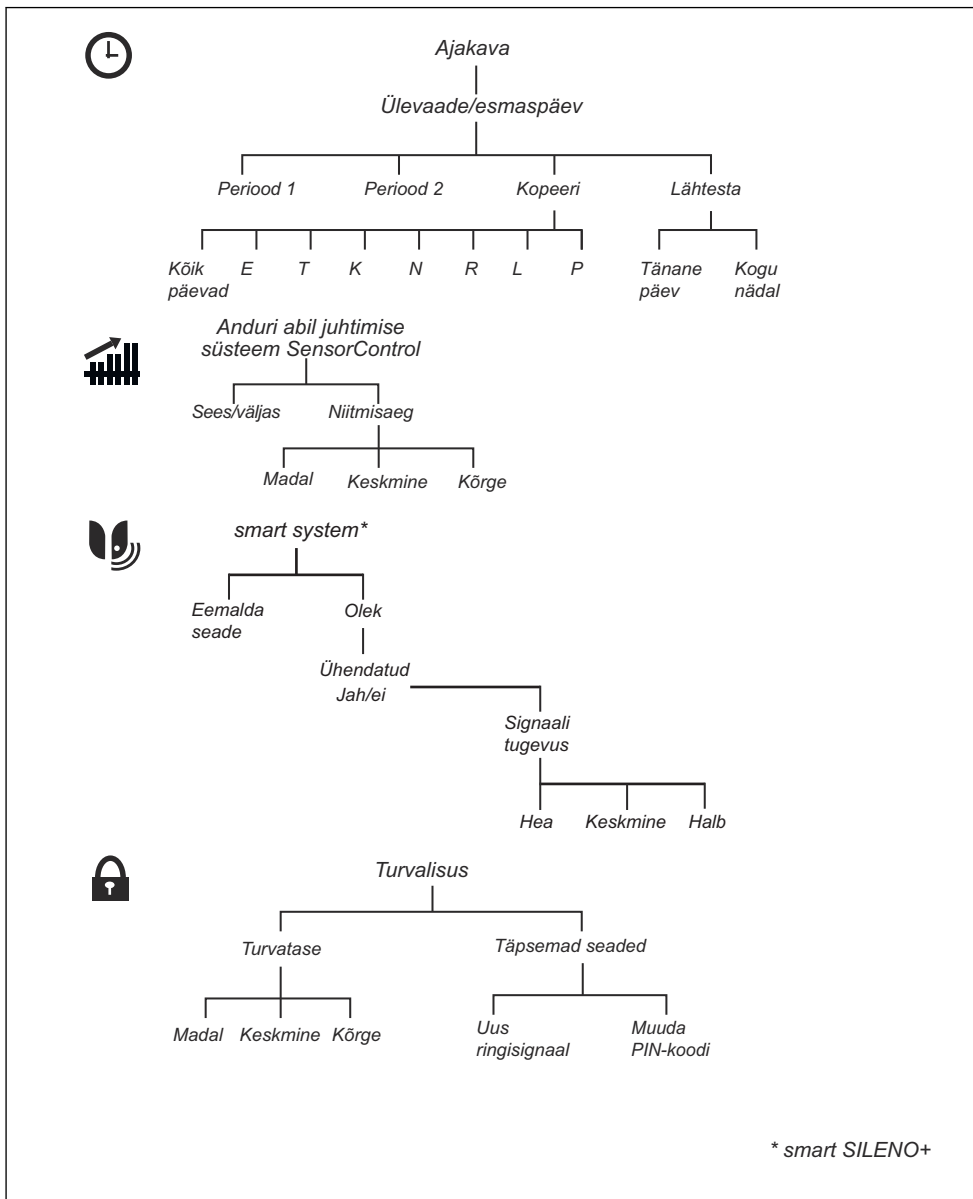

1.8 Menüstruktuuri ülevaade 2

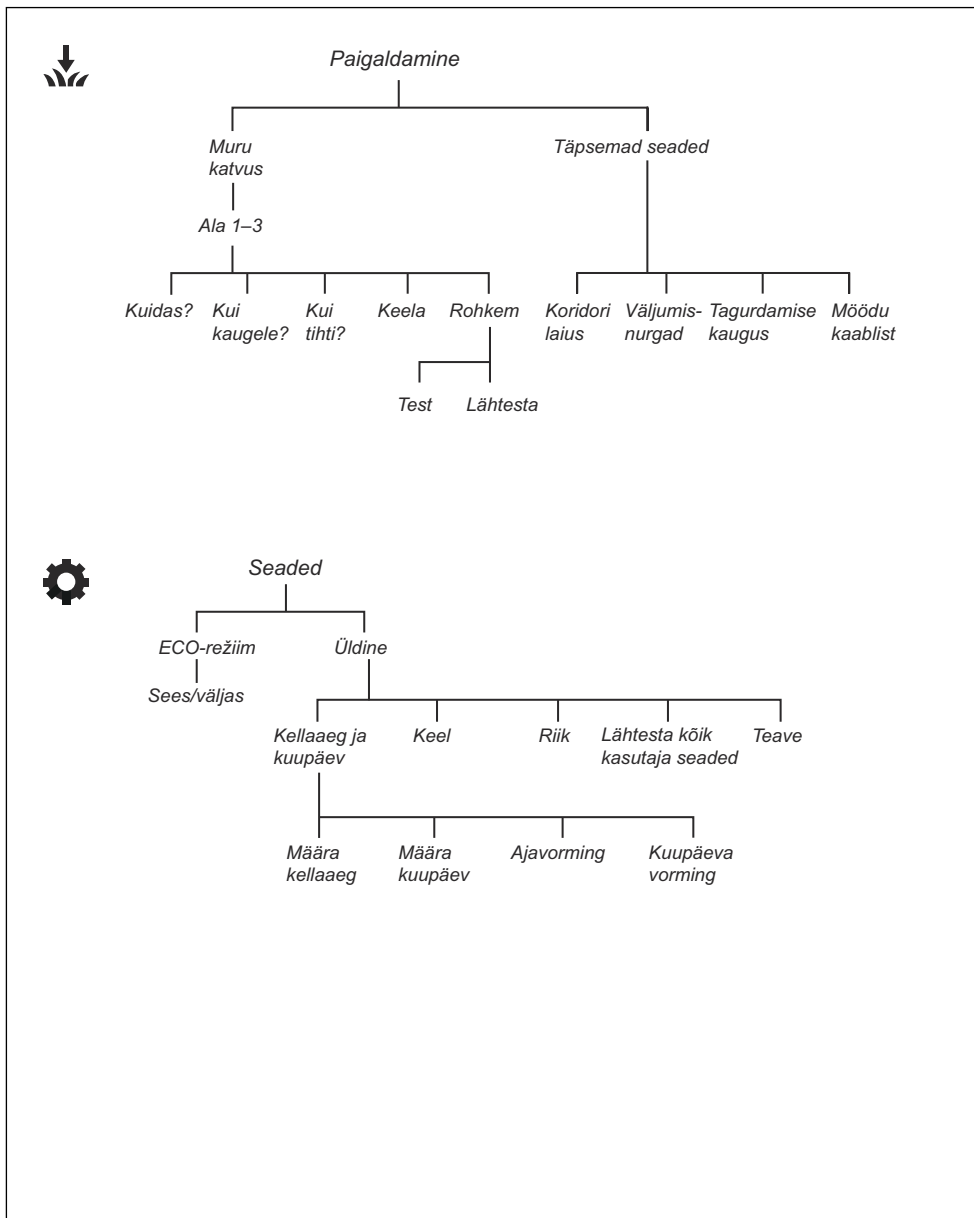

1.9 Ekraan

Ekraanile juurdepääsuks vajutage nuppu **STOP**.

Toote ekraanil kuvatakse tooteteave ja -seaded.

1.10 Klahvistik

Menüüs navigeerimiseks kasutage toote klahvistikku. Klahvistikule juurdepääsuks vajutage nuppu **STOP**.

- Nupu **START** (A) abil saate toote käivitada.
- Nupu **TAGASI** (B) abil saate menüüloendites ülespoole liikuda.
- **Noolen**uppude (C) abil saate menüüs ringi liikuda.
- Nupuga **OK** (D) saate kinnitada menüüs valitud sätted.
- Nuppu **MENÜÜ** (E) kasutatakse peamenüü avamiseks.
- Nuppu **PARKIMINE** (F) kasutatakse toote saatmiseks laadimisjaama.
- **Numbri**klahvide (G) abil saate sisestada PIN-koodi, kellaaja ja kuupäeva.

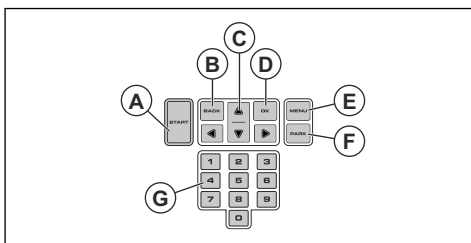

2.1 Turvateave

2.1.1 TÄHTIS! LUGEGE SEE TEKST ENNE KASUTAMIST HOOLIKALT LÄBI JA HOIDKE SEE ALLES EDASISEKS KASUTAMISEKS

Seadme operaator vastutab seadmest tingitud ohtude ning õnnetuste ning varaliste kahjude eest.

Seda toodet ei tohi kasutada isikud (sh lapsed), kellel on nõrgemad füüsilised, sensoorsed või vaimsed võimed (mis võivad mõjutada toote ohutut kasutamist) või puudulikud teadmised ja kogemused, välja arvatud juhul, kui neid jälgib või juhendab toote kasutamisel isik, kes vastutab nende ohutuse eest.

Seda seadet tohivad kasutada lapsed alates 8. eluaastast ja isikud, kellel on vähenenud füüsilised, sensoorsed või vaimsed võimed või puudulikud teadmised ja kogemused, kui neid jälgib või juhendab vastutav isik, kes tagab, et nad kasutavad seadet ohutult ning mõistavad seotud ohtusid. Kohalikud kehtivad eeskirjad võivad piirata kasutaja lubatud vanust. Lapsed ei tohi seadet ilma järelevalveta puhastada ega hooldada.

Ärge ühendage toiteallikat vooluvõrku, kui toitepistik või -kaabel on kahjustatud. Kulunud või kahjustatud juhe suurendab elektrilöögi ohtu.

Laadige akut ainult komplekti kuuluvas laadimisjaamas. Väärkasutus võib põhjustada elektrilöögi, ülekuumenemise või söövitava vedeliku lekke akust. Elektrolüüdilekke korral loputage vee või neutraliseerimisvahendiga. Silmasattumise korral pöörduge arsti poole.

Kasutage ainult tootja poolt soovitatud originaalakusid. Originaalakudest erinevate akude kasutamise korral ei saa toote ohutust garanteerida. Ärge kasutage mittetaaslaetavaid akusid.

Aku eemaldamisel tuleb seade toitevõrgust lahutada.



HOIATUS: Toote valesti kasutamine võib lõppeda õnnetusega.



HOIATUS: Ärge kasutage toodet, kui tööpiirkonnas viibib inimene, eriti kui tegu on laste või loomadega.



HOIATUS: Hoia käed ja jalad liikuvatest teradest eemal. Ära mitte kunagi pane käsi või jalgu sisse lülitatud toote lähedusse või selle alla



HOIATUS: Kehavigastuse või õnnetuse korral pöörduge arsti poole.

2.2 Ohutuse määratlused

Mõistetega „hoiatus”, „ettevaatust” ja „märkus” juhitakse tähelepanu eriti olulistele kohtadele kasutusjuhendis.



HOIATUS: Tähistab kasutusjuhendi juhiste eiramise korral kasutaja või kõrvalseisjate kehavigastuse või surmaga lõppeva õnnetuse ohtu.



ETTEVAATUST: Tähistab kasutusjuhendi juhiste eiramise korral

seadme, muude esemete või läheduses asuvate objektide kahjustamise ohtu.

Märkus: Tähistab antud olukorras vajalikku lisateavet.

2.3 Ohutusjuhised kasutamisel

2.3.1 Kasutamine

- Tootega tohib kasutada ainult tootja soovitatud lisatarvikuid. Kõik muud kasutusviisid on väärad. Tootja kasutus- ja hooldusjuhiseid tuleb täpselt järgida.
- Kui toodet kasutatakse avalikes kohtades, tuleb selle tööala tähistada hoiatusmärkidega. Märkidel peab olema järgmine tekst: **Hoiatus! Automaatne muruniiduk! Hoidke seadmest eemal! Jälgige lapsi!**

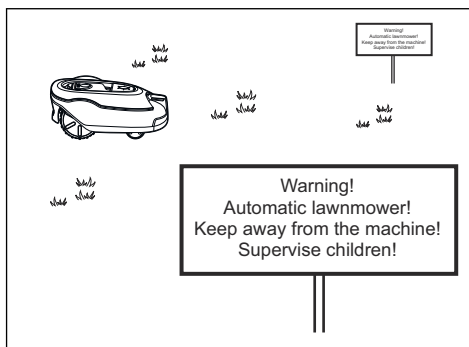

- Kasuta parkimisrežiimi, vt jaotist *Töörežiim Park (Parkimine) lk 30* või lülita toode välja, kui tööpiirkonnas on inimene, eriti lapsi või loomi. Toode on soovitatav programmeerida selliselt, et see töötaks siis, kui tööpiirkond on vaba. Vt jaotist *Ajakava lk 22*. Arvestage, et mõned loomad (nt siidid) on öösel aktiivsed. Toode võib neid vigastada.
- Ära paigalda laadimisjaama ega ühtki tarvikut kohta, mis asub mis tahes põlemisohtlikust materjalist 60 cm kaugusel või lähemal. Ära paigalda toiteseadet kergesti süttivasse keskkonda. Rikke korral võivad laadimisjaam ja toiteallikas kuumeneda ja muutuda tuleohtlikuks.
- Toodet võivad kasutada, hooldada ja remontida ainult isikud, kes on selle eriomaduste ja ohutusjuhistega täielikult kursis. Lugege enne toote kasutamist kasutusjuhend tähelepanelikult läbi ja veenduge, et oleksite juhistest aru saanud.
- Toote algse konstruktsiooni muutmine on keelatud. Kõik muudatused teostate omal vastutusel.

- Veenduge, et murul pole võõrkehi (nt kivid, oksad, tööristad või mänguasjad). Kui terad puutuvad võõrkehaga kokku, võivad need kahjustuda. Enne ummistuse eemaldamist lülita toode alati **pealülitiga** välja. Enne toote käivitamist veenduge, et tootel pole kahjustusi.

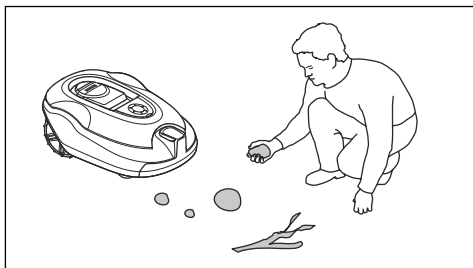

- Kui toode hakkab ebanormaalselt vibreerima. Lülita toode välja kas **pealülitist** või nupuga **ON/OFF** ja enne toote käivitamist veenduge, et tootel pole kahjustusi.
- Käivitage toode vastavalt juhistele. Kui toode on sisse lülitatud, hoidke kindlasti käed ja jalad keerlevatest teradest eemale. Ärge kunagi pange käsi ega jalgu toote alla.
- Ärge puudutage ohtlikke liikuvaid osi (nt löiketera ketast) enne, kui need on täielikult seiskunud.
- Ärge tõstke toodet üles ega kandke seda, kui see on sisse lülitatud.
- Ärge lubage toodet kasutada isikutel, kes ei oska seda kasutada ega tea selle tööpõhimõtteid.
- Tootel ei tohi lasta kokku põrgata inimeste või teiste elusolenditega. Kui inimene või muu elusolend satub toote teele, tuleb toode kohe seisata. Vt jaotist *Seadme seiskamine lk 30*.
- Ärge asetage esemeid toote või selle laadimisjaama peale.
- Ärge lubage kasutada toodet, mille kaitse, löiketera ketas või korpus on kahjustada saanud. Samuti ei tohi kasutada defektsete terade, kruvide, mutrite või kaablitega robotniidukit. Ärge ühendage ega puudutage kahjustatud kaablit enne, kui see on toiteallikast lahutatud.
- Ärge kasutage toodet, kui selle **pealüliti** ei tööta.
- Kui te toodet ei kasuta, lülitage see alati **pealülitist** välja. Toode käivitus üksnes juhul, kui vajutate **Toitelülitit** ja sisestate õige PIN-koodi.
- GARDENA ei garanteeri täielikku ühilduvust toote ja muud tüüpi traadita süsteemide vahel, milleks võivad olla kaugjuhtimispuldid, raadiosaatjad, kuulmisaparaadid, maa-alused elektrilised loomapiirded vms.
- Maapinnas asuvad metallesemed (nt raudbetoon või mutivõrgud) võivad põhjustada seadme tööseisaku. Metallesemed võivad põhjustada piirdesignaali häireid, millega võib omakorda kaasneda seadme tööseisak.

- Kasutus- ja hoiutemperatuur on 0–50 °C / 32–122 °F. Laadimise temperatuurivahemik on 0–45 °C / 32–113 °F. Liiga kõrge temperatuur võib toodet kahjustada.

2.3.2 Aku ohutus



HOIATUS: Liitiumioonakud võivad plahvatada või põhjustada tulekahju, kui need demonteeritakse, lühistatakse või kui need satuvad kokku vee, tule või kõrge temperatuuriga. Käsitsege akusid ettevaatlikult, ärge demonteerige või avage neid ega väärkasutage neid elektriliselt/mehaaniliselt. Vältige hoiustamist otsese päikesevalguse käes.

Lisateavet akude kohta vt jaotisest *Aku lk 32*

2.3.3 Toote tõstmine ja liigutamine



HOIATUS: Enne toote tõstmist tuleb see välja lülitada. Kui **toitelüliti** on asendis 0, on seadme töö blokeeritud.



ETTEVAATUST: Ära tõsta toodet ajal, mil see on laadimisjaamas. See võib kahjustada nii laadimisjaama kui ka toodet. Enne toote tõstmist vajuta nuppu **STOP** ja tõmba toode laadimisjaamast välja.

Niiduki ohutuks toimetamiseks tööalale või tööalalt ära toimi järgmiselt.

1. Toote seiskamiseks vajuta **STOP**-nuppu.

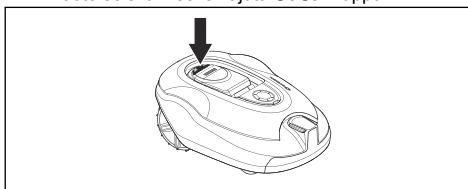

2. Vii pealüliti asendisse 0.

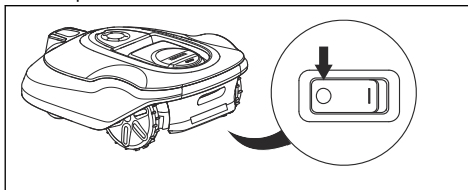

3. Kanna toodet käepidemest nii, et löiketera ketas asuks kehast eemal.

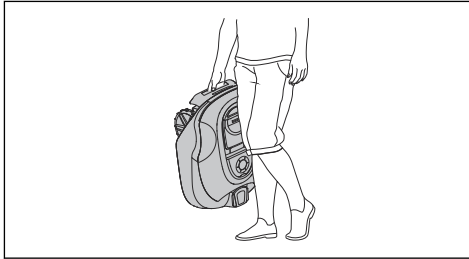

Toote ja laadimisjaama elektrikomponentide kahjustamise ohu vähendamiseks soovime äikeseohu korral lahutada kõik laadimisjaama ühendused (toiteallikas, piirdekaabel ja juhtkaablid).

1. Märgistage kaablid, et hõlbustada taasühendamist. Laadimisjaama ühenduspunktid on tähistatud järgmiselt: AR, AL ja G1.
2. Ühendage lahti kõik kaablid ja toiteallikas.
3. Kui äikeseoht on möödunud, ühendage uuesti kõik kaablid ja toiteallikas. Väga oluline on iga kaabli ühendamine täpselt õigesse kohta.

2.3.4 Hooldamine



HOIATUS: Enne toote hooldamist tuleb see välja lülitada. Kasutage pistikut laadimisjaama lahtiühendamiseks enne laadimisjaama või piirdekaabli puhastamist või hooldamist.

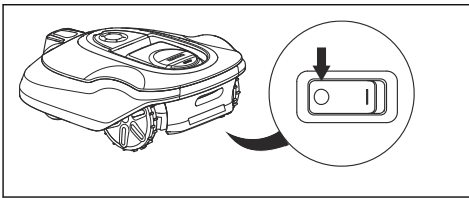

HOIATUS: Kasutage pistikut laadimisjaama lahtiühendamiseks enne laadimisjaama või piirdekaabli puhastamist või hooldamist.



ETTEVAATUST: Ärge mitte kunagi kasutage toote puhastamiseks kõrgsurvepesurit ega voolavat vett. Ärge mitte kunagi kasutage puhastamiseks lahusteid.

Kontrollige toodet iga nädal ning vahetage välja kahjustunud või kulunud osad. Vt jaotist *Hooldamine lk 31*.

2.3.5 Äikese ajal

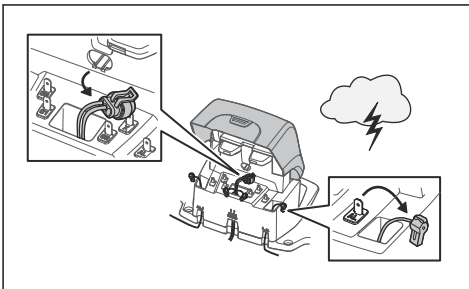

3 Installimine

3.1 Sissejuhatus – paigaldamine

Paigaldamis- ja õppevideote kohta lisateabe saamiseks vt www.gardena.com.

Soovitame teil enne toote paigaldamist värskendada püsivara, olemaks kindel, et tootel on püsivara kõige värskem versioon. Vt jaotist *Tarkvaravärskendus lk 32*.



HOIATUS: Enne toote kasutamist lugege läbi ohutuspeatükk ja tehke selles olev teave endale arusaadavaks.



ETTEVAATUST: Kasutage originaalvaruosi ja paigaldusmaterjali.

3.2 Peamised paigalduskomponendid

Paigaldus hõlmab järgmisi komponente

- Robotniiduk, mis niidab muru automaatselt.
- Laadimisjaam, millel on 3 funktsiooni:
 - saata piirdekaabli kaudu juhtsignaale;
 - saata juhtsignaale läbi juhtkaabli, et toode saaks juhiste järgi liikuda aias kaugematesse kohtadesse ja leiaks tagasitee laadimisjaama.
 - Toote laadimine
- Toiteallikas, mis ühendatakse laadimisjaama 100–240 V pistikupesaga.
- Piirdekaablit, mis paigaldatakse muruplatsi servade ümber ning ühtlasi ümbritsetakse sellega esemed ja taimed, millega robotniiduk kokku ei tohi põrgata. Piirdekaablit kasutatakse samaaegselt ka juhtkaablina.

3.3 Üldised ettevalmistused



ETTEVAATUST: Murus olevad veega täidetud augud võivad toodet kahjustada.

Märkus: Enne paigaldamise alustamist lugege see peatükk läbi. Paigaldamise kvaliteet mõjutab toote töö tõhusust. Seetõttu on oluline paigaldamist hoolikalt planeerida.

- Tehke tööala plaan ja kaasake sellesse kõik takistused. Siis on lihtsam näha, kus on ideaalsed asukohad laadimisjaamale, piirdekaablile ja juhtkaablile.

- Tehke plaanile märk, kuhu paigutate laadimisjaama, piirdekaabli ja juhtkaabli.
- Tehke plaanile märk, kuhu paigutate laadimisjaama, piirdekaabli ja juhtkaabli. Vt jaotist *Juhtkaabli paigaldamine lk 20*.
- Täitke murus olevad augud.
- Enne toote paigaldamist niitke muru. Veenduge, et muru maksimumkõrgus on 10 cm / 3.9 tolli.

Märkus: Esimestel nädalatel pärast paigaldamist võib muru niitmisel tekkiva müra tajutav tase olla oodatust kõrgem. Kui toode on muru mõnda aega niitnud, on tajutav müratase palju madalam.

3.4 Enne kaablite paigaldamist

Saate valida kaablite kinnitamise vaiadega või kaablite matmise vahel. Samal tööalal saate kasutada mõlemat varianti.



ETTEVAATUST: Kui kasutate tööpiirkonnas aeraatorit, kaeva piirde ja juhtkaabel maasse, et vältida nende kahjustamist.

3.4.1 Laadimisjaama asukoha valimine

- Jätke laadimisjaama ette vähemalt 3 m / 5 jalga vaba ruumi. Vt jaotist *Juhtkaabli asukoha valimine lk 18*.
- Jäta laadimisjaama paremale ja vasakule küljele vähemalt 150 cm/60 tolli vaba ruumi.
- Paigutage laadimisjaam toitepesa lähedale.
- Paigutage laadimisjaam tasasele pinnale.
- Laadimisjaama alus ei tohi olla paindes.

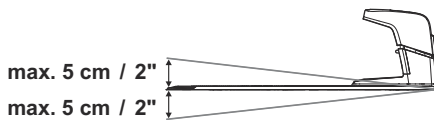

- Kui tööalal on kaks järsu kallakuga eraldatud osa, soovitame panna laadimisjaam madalamale osale.
- Paigutage laadimisjaam päikese eest kaitsitud kohta.

- Kui laadimisjaam paigaldatakse saarele, ühendage juhtkaabel kindlasti saarega. Vt jaotist *Saare rajamine lk 17*.

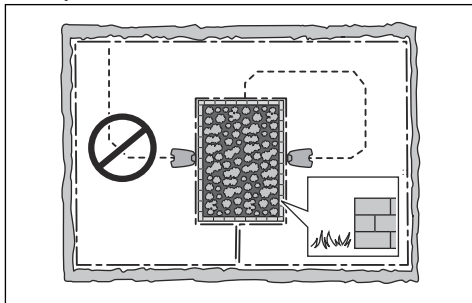

3.4.2 Toiteallika asukoha valimine



HOIATUS: Ärge lõigake ega pikendage madalpingekaablit. Elektrilõõgi oht.



ETTEVAATUST: Veenduge, et toote lõiketerad ei lõikaks madalpingekaablit.



ETTEVAATUST: Ärge kerige madalpingekaablit rõngasse ega pange seda laadimisjaama plaadi alla. Kaablrõngas häirib laadimisjaamast tulevat signaali.



- Paigutage toiteallikas katusega kaetud ning päikese ja vihma eest kaitstud kohta.
- Paigutage toiteallikas hea õhuvahetusega kohta.
- Kasutage rikkevoolukaitset (RCD), mille aktiveerimisvool on kuni 30 mA, ühendades toiteallika pistikupesaga.

Erineva pikkusega madalpingekaablid on saadaval lisatarvikutena.

3.4.3 Piirdekaabli asukoha valimine



ETTEVAATUST: Piirdekaabli ning veekogude, kallakute, järsakute või üldkasutatavate teede vahel peab olema vähemalt 15 cm / 6 tolli kõrge barjäär. See hoiab ära toote kahjustumise.



ETTEVAATUST: Ärge laske tootel töötada kruusal.



ETTEVAATUST: Ärge tehke piirdekaabli paigaldamisel järske lookeid.



ETTEVAATUST: Ettevaatuse nimel ja müravaba töö tagamiseks isoleeri kõik takistused (nt puud, juured ja kivid).

Piirdekaabel tuleb paigaldada ringina ümber tööpiirkonna. Toote andurid tuvastavad toote lähenemise piirdekaablile ja toode valib muu suuna. Kõik tööpiirkonna osad peavad olema piirdekaablist kuni 35 m / 115 jala kaugusel.

Selleks, et juhtkaablit oleks lihtsam piirdekaabliga ühendada, soovitame tekitada aasa kohas, kus juhtkaabel ühendatakse. Tekitage aas umbes 20 cm / 8 tolli kaugusele piirdekaablist.

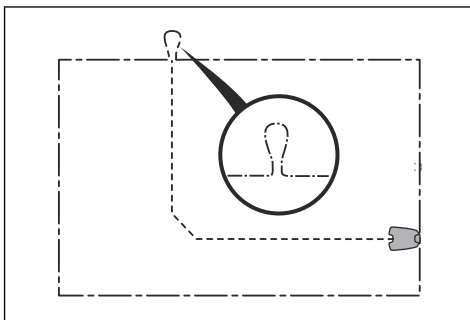

Märkus: Enne piirdekaabli ja juhtkaabli paigaldamist tehke tööala plaan.

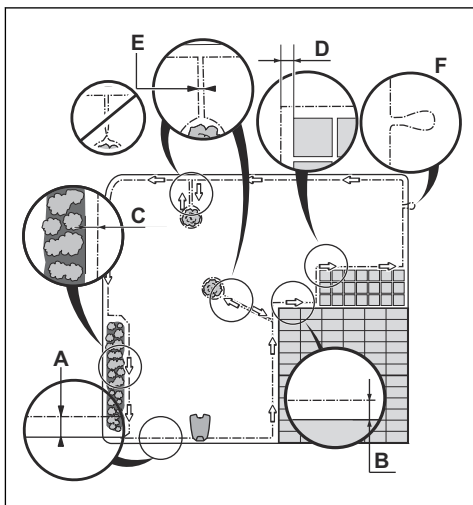

- Paigutage piirdekaabel ümber kogu tööala (A). Kohandage piirdekaabli ja takistuste vahekaugust.
- Paigutage piirdekaabel 35 cm / 14 tolli (B) kaugusele takistusest, mis on kõrgem kui 5 cm / 2 tolli.

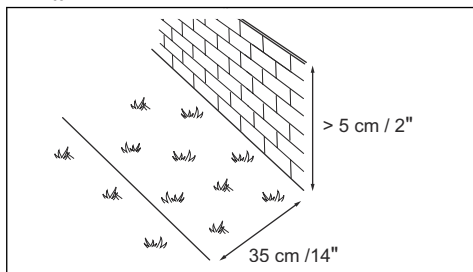

- Paiguta piirdekaabel 30 cm / 12 tolli (C) kaugusele takistusest, mille kõrgus on 1-5 cm / 0.4-2 tolli.

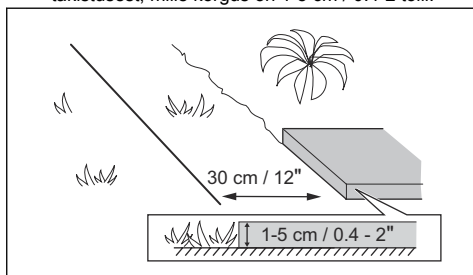

- Paigutage piirdekaabel 10 cm / 4 tolli (D) kaugusele takistusest, mis on madalam kui 1 cm / 0.4 tolli.

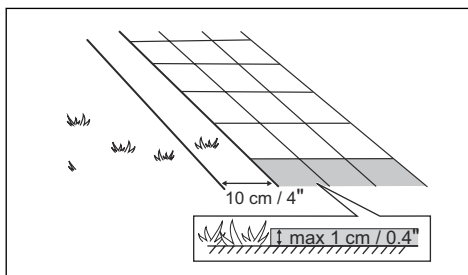

- Kui teil on sillutuskivist teerada, mis on muruga ühes tasapinnas, paigutage piirdekaabel sillutuskivi lähedale.

Märkus: Kui sillutuskivi laius on vähemalt 30 cm / 12 tolli, kasutage funktsiooni *Drive Past Fire* (Sõida kaablist üle), et niita kogu sillutuskivi kõrval olev muru. Vt jaotist *Funktsiooni Drive Past Wire* (Sõida kaablist üle) seadistamine lk 26.

- Kui rajate saare, paigutage saarele ja sealt tagasi kulgev piirdekaabel kõrvuti (E). Kinnitage kaablid sama vaiaagi. Vt jaotist *Saare rajamine lk 17*.
- Tehke aas (F) kohas, kus soovite ühendada juhtkaabli piirdekaabliga.

3.4.3.1 Piirdekaabli paigaldamine kallakule

Toodet saab kasutada 35% asendis. Liiga järsu kallakuga piirkonnad tuleb piirdekaabliga eraldada. Kallak (%) arvutatakse kõrgusena meetri kohta. Näide 10 cm / 100 cm = 10%.

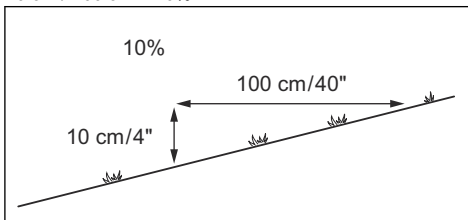

- Kui tööpiirkonnas on üle 35% kallakud, eraldage kallak piirdekaabli abil.
- Kui muru välisserval on üle 15% kallakud, paigaldage piirdekaabel 20 cm / 8 tolli (A) kaugusele muru servast.

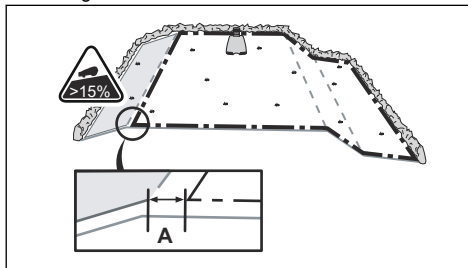

- Kui kallak asub üldkasutatava tee ääres, pane kallaku välisserva ümber vähemalt 15 cm / 6 tolli kõrgune takistus. Takistusena võib kasutada seina või aeda.

3.4.3.2 Läbipääsud

Läbipääs on ala, mille kummalgi küljel on piirdekaabel ja mis ühendab 2 tööpiirkonda. Läbipääsu mõlemal küljel asuva piirdekaabli vaheline kaugus peab olema vähemalt 60 cm / 24 tolli.

Märkus: Kui läbipääs on kitsam kui 2 m / 6.5 jalga, paigalda läbipääsu läbiv juhtkaabel.

Juhtkaabli ja piirdekaabli vaheline soovitatav minimaalne vahemaa on 30 cm / 12 tolli. Toode sõidab alati juhtkaablist vasakul (seistes näoga laadimisjaama suunas). Juhtkaablist (A) vasakule on soovitatav jätta nii palju vaba ruumi kui võimalik.

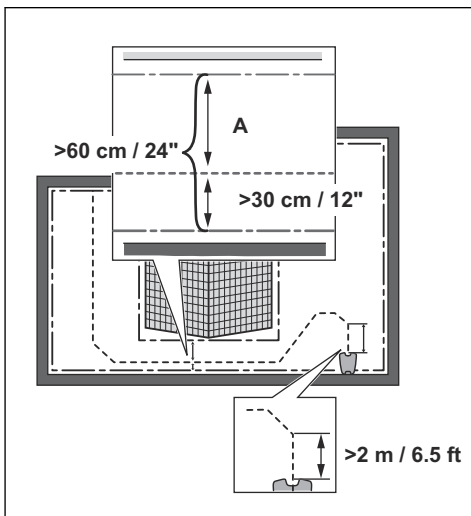

3.4.3.3 Saare rajamine



ETTEVAATUST: Ärge paigutage piirdekaabli üht lõiku teisega risti. Piirdekaabli lõigud peavad olema paralleelsed.



ETTEVAATUST: Ära paiguta juhtkaablit risti üle piirdekaabli.



ETTEVAATUST: Eralda või eemalda takistused, mille kõrgus on väiksem kui 15

cm / 5.9 tolli. Eralda või eemalda takistused, mis on kergelt kaldus, näiteks kivid, puud või juured. See hoiab ära toote terade kahjustumise.

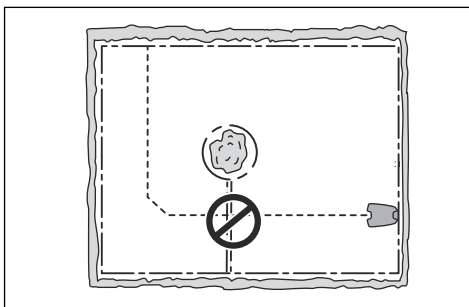

Saare moodustamiseks eraldage tööpiirkonnas asuvad alad piirdekaabliga. Soovitame eraldada kõik tööpiirkonnas asuvad stantsioonid esemed.

Osad takistused on kokkupõrke suhtes vastupidavamad, näiteks puud või põõsad, mis on kõrgemad kui 15 cm / 5.9 tolli. Toode pöörab vastu takistust ja valib seejärel uue suuna.

- Saare rajamiseks paigutage piirdekaabel takistuseni ja selle ümber.
- Pane piirdekaabli 2 lõiku saareni ja saare juurest tagasi üksteisega lähestikku. Sellisel juhul liigub toode üle kaabli.
- Kinnitage piirdekaabli 2 lõiku sama vaiega.

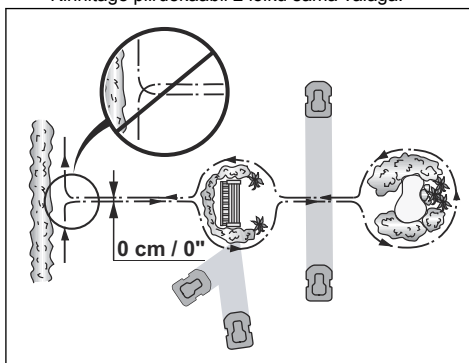

3.4.3.4 Teisese niiduala rajamine

Rajage teisene niiduala (B), kui tööalal on 2 niiduala, mis ei ole läbipääsuga ühendatud. Põhiniidualaks (A) on laadimisjaamaga tööala.

Märkus: Toode tuleb käitsi peamisest niidualast teisesesse niidualasse transportida.

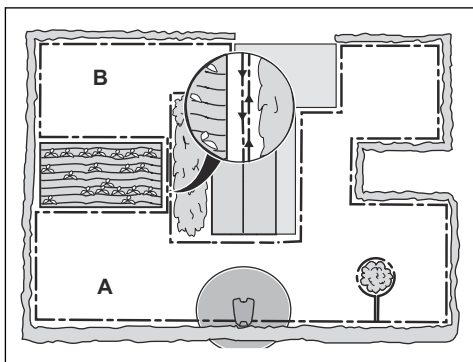

- Saare rajamiseks paigutage piirdekaabel ümber teisele niidualale (B). Vt jaotist *Saare rajamine lk 17*.

Märkus: Piirdekaabel tuleb paigaldada ühe ringina ümber kogu tööpiirkonna (A + B).

Märkus: Kui toode niidab muru teisesel niidualal, tuleb valida režiim *Secondary area* (Teisene niidual). Vt jaotist *Töörežiimi käivitamine lk 29*.

3.4.4 Juhtkaabli asukoha valimine

- Paigutage juhtkaabel sirgjooneliselt, nii et laadimisjaama ette jääb vähemalt 2 m / 6.5 jalga vaba ruumi.
- Jätke näoga laadimisjaama poole vaadates juhtkaablist vasakule võimalikult palju vaba ruumi. Vt jaotist *Juhiku koridor lk 26*.
- Paigutage juhtkaabel piirdekaablist vähemalt 30 cm / 12 tolli kaugusele.
- Ärge tehke juhtkaabli paigaldamisel järske lookeid.

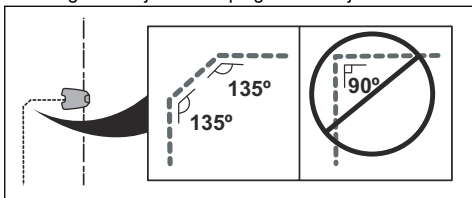

- Kui tööalal on kallak, paigutage juhtkaabel üle kallaku diagonaalselt.

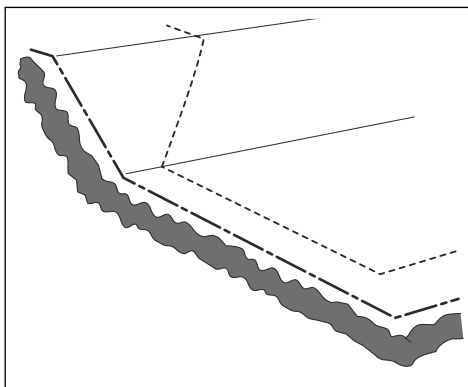

3.4.5 Tööala näited

- Kui laadimisjaam paigutatakse väikesele alale (A), veenduge, et kaugus piirdekaablist on vähemalt 3 m / 10 jalga.
- Piirdekaablid peavad üksteisest olema vähemalt 2 m/6.5 tolli kaugusel, kui tööpiirkonnas on läbipääs (B) ja juhtkaablit pole paigaldatud. Läbipääsu paigaldatud juhtkaabli korral võivad piirdekaablid üksteisest olla vähemalt 60 cm/24 tolli kaugusel.
- Kui tööpiirkonnas on kitsaste vahekäikudega ühendatud alad (B), saate seadistada toote nii, et see järgiks väljudes niidualale juhtkaablist teatud vahemaa (C). Seadeid saab muuta menüüs *Muru katvus lk 24*.
- Kui tööalal on teisene niidual (D), vt *Teisese niiduala rajamine lk 17*. Paigutage toode teiselele niidualale ja valige *Secondary area mode* (režiim Teisene niidual).

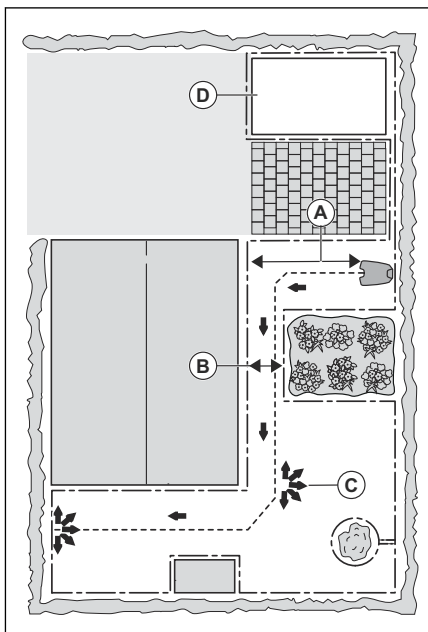

3.5 Toote paigaldamine

3.5.1 Paigaldustööriistad

- Haamer/plastikvasar: Vaiade maasse panemise lihtsustamiseks.
- Servalõikur/sirge tera: Päärdekaabli matmine:
- Kombitangid: päärdekaabli lõikamiseks ning konnectorite kokkusurumiseks.
- Kullinokk-tangid: muhvide kokkusurumiseks.

3.5.2 Laadimisjaama paigaldamine



HOIATUS: Järgige elektriohutust käsitlevaid riiklike eeskirju.



HOIATUS: Toodet tohib kasutada ainult GARDENAit saadud toiteallikaga.



HOIATUS: Ärge paigutage toiteallikat kõrgusele, kus see võib vette sattuda. Ärge paigutage toiteallikat maapinnale.



HOIATUS: Ärge katke toiteallikat kinni. Kondensvesi võib kahjustada toiteallikat ja suurendab elektrilöögi ohtu.



HOIATUS: Võib põhjustada elektrilöögiohtu. Toiteallika ja pistikupesa ühendamisel paigaldage ainult jääkvooluseadmele (RCD), mille aktiveerimisvool on kuni 30 mA. kehtib Ameerika Ühendriikidele ja Kanadale. Vältimustesse paigaldatud toiteallikas võib põhjustada elektrilöögiohtu. Pistiku ühendamiseks ja eemaldamiseks paigaldage üksnes kattega A-klassi rikkevoolukaitsme ehk lühisekaitsmega pistikupesa, millel on ilmastikukindel korpus.



ETTEVAATUST: Ärge tehke laadimisjaama plaati uusi avasid.



ETTEVAATUST: Ärge pange oma jalgu laadimisjaama alusplaadile.



HOIATUS: Kaablikahjustuste vältimiseks peavad toitekaabel ja pikendusjuhe asuma väljaspool tööala.

Toiteallika ühendamisel kasuta ainult rikkevoolukaitsmega (RCD-ga) toitepesa.

1. Loe läbi laadimisjaama asukoha valimise juhised ja tee need endale selgeks. Vt jaotist *Laadimisjaama asukoha valimine lk 14*.
2. Paigutage laadimisjaam valitud alale.

Märkus: Ära kinnita laadimisjaama kruvidega maapinna külge enne kui juhtkaabel pole paigaldatud. Vt jaotist *Juhtkaabli paigaldamine lk 20*.

3. Ühendage madalpingekaabel laadimisjaamaga.
4. Paigutage toiteallikas vähemalt kõrgusele 30 cm / 12 tolli.

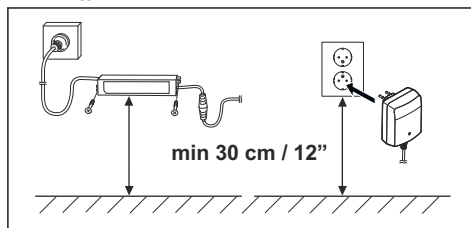

- Ühendage toiteallikas välistingimustes asuva 100–240 V toitepesaga.

Märkus: Toote laadimine on võimalik kohe pärast laadimisjaama ühendamist. Aseta toode piirde- ja juhtkaabli paigaldamise ajaks laadimisjaama. Toote laadimiseks lülita see sisse. Vt jaotist *Pealüliti lk 29*. Ärge hakake seadme sätteid määrama enne, kui paigaldamistoimingud on lõpule viidud.

- Paigaldage madalpingekaabel maapinnale vaiadega või matke see maha. Vt jaotist *Kaabli kinnitamine vaiadega lk 21* või *Piirde- või juhtkaabli matmine lk 21*.
- Ühendage kaablid laadimisjaamaga pärast piirdekaabli ja juhtkaabli paigaldamist. Vt jaotist *Piirdekaabli paigaldamine lk 20* ja *Juhtkaabli paigaldamine lk 20*.
- Pärast kaabli paigaldamist ühendage laadimisjaama kaasasolevate kruvide abil maapinnaga. Vt jaotist *Juhtkaabli paigaldamine lk 20*.

3.5.3 Piirdekaabli paigaldamine



ETTEVAATUST: Ärge kerige üle jäävat kaablit rõngasse. Kaabli rõngas häirib toote tööd.

- Paigutage piirdekaabel ümber kogu tööala. Alustage paigaldamist ja lõpetage paigaldamine laadimisjaama taga.
- Avage konnektor ja pange piirdekaabel konnektorisse.

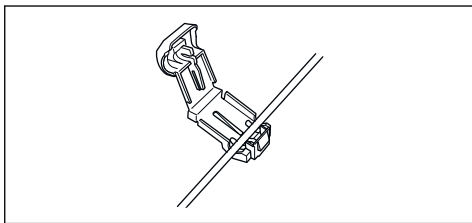

- Sulgege konnektor tangide abil.

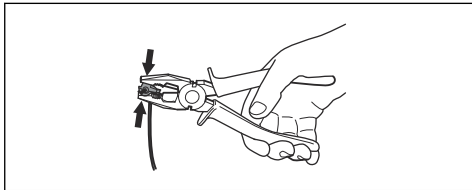

- Lõigake piirdekaabel läbi iga konektori kohal 1-2 cm / 0.4-0.8 tolli kõrguselt.
- Suruge parempoolne konnektor laadimisjaama metallkontakti otsa, millel on tähis „AR”.

- Suruge vasakpoolne konnektor laadimisjaama metallkontakti otsa, millel on tähis „AL”.

3.5.4 Juhtkaabli paigaldamine



ETTEVAATUST: Kokkukeeratud kaabliosad ja kruvitavad klemmiplokid, mis on isoleerpaelaga isoleeritud, ei ole jätkamiseks piisavad. Pinnases leiduv niiskus põhjustab kaabli oksüdeerumist, mille tagajärjel mõne aja möödudes ahel katkeb.

- Avage konnektor ja asetage kaabel konnektorisse.
- Sulgege konnektor tangide abil.
- Lõigake kaabel läbi iga konektori kohal 1-2 cm / 0.4-0.8 tolli kõrguselt.
- Suruge juhtkaabel läbi laadimisjaama plaadis oleva ava.
- Suruge konnektor laadimisjaama metallkontakti otsa, mis on tähistatud tähisega „Guide”.
- Eemaldage laadimisjaam toiteallikast.
- Paigutage juhtkaabli ots piirdekaabli aasa juurde.
- Lõigake piirdekaabel traaditangide abil läbi.
- Ühendage juhtkaabel piirdekaabliga, kasutades muhvi.

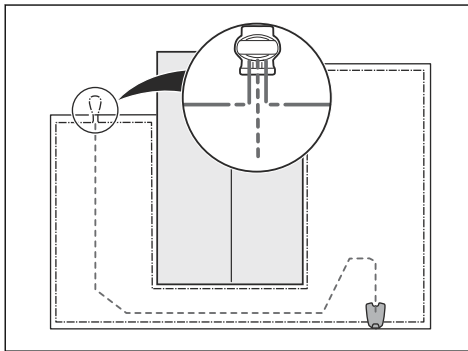

- Paigutage piirdekaabli 2 otsa ja juhtkaabli ots muhvi sisse.

Märkus: Veenduge, et näete juhtkaablite otsi läbi muhvi läbipaistva osa.

- Kaablite muhvis ühendamiseks suru kate tellitavate näpitsate abil vastu muhvi.

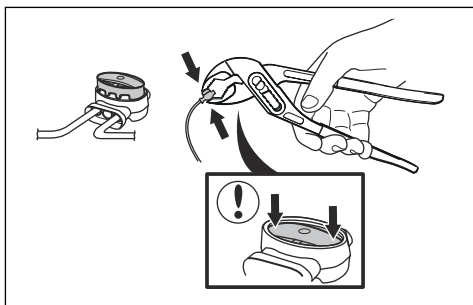

10. Kinnitage juhtkaabel maapinnale vaiadega või matke see maha. Vt jaotist *Kaabli kinnitamine vaiadega lk 21* või *Piirde- või juhtkaabli matmine lk 21*.
11. Ühendage laadimisjaam toiteallikaga.

3.6 Kaabli kinnitamine vaiadega



ETTEVAATUST: Veenduge, et vaiad hoiavad piirdekaablit ja juhtkaablit vastu maapinda.



ETTEVAATUST: Muru niitmine väga madalaks kohe pärast kaabli paigaldamist võib kaabli isolatsiooni kahjustada. Isolatsioonikahjustused võivad põhjustada märgatavaid häireid alles mitu nädalat või kuud hiljem.

1. Pange piirdekaabel ja juhtkaabel maapinnale.
2. Paigutage vaiad üksteisest maksimaalselt 100 cm / 40 tolli kaugusele.
3. Kinnitage vaiad maapinda haamri või plastvasaraga.

Märkus: Muru kasvab üle kaabli ja mõne nädala pärast pole kaablit enam näha.

3.7 Piirde- või juhtkaabli matmine

- Tehke muruservalõikuri või sirgeservalise labida abil maapinda soon.
- Paigutage piirde- või juhtkaabel 1-20 cm / 0.4-8 tolli sügavusele maapinda.

3.8 Piirde- või juhtkaabli pikendamine

Märkus: Pikendage piirde- või juhtkaablit, kui see on tööala jaoks liiga lühike. Kasutage ainult originaalvaruosi (nt muhvi).

1. Eemaldage laadimisjaam toiteallikast.
2. Lõigake piirde- või juhtkaabel traaditangide abil läbi, kui see on pikenduse paigaldamiseks vajalik.
3. Lisage kaablit, kui see on pikenduse paigaldamiseks vajalik.
4. Paigutage piirde- või juhtkaabel oma kohale.
5. Pange kaabliotsad muhvi.

Märkus: Veenduge, et näete piirde- või juhtkaabli otsi läbi muhvi läbipaistva osa.

6. Kaablite muhvis ühendamiseks suru kate tellitavate näpitsate abil vastu muhvi.

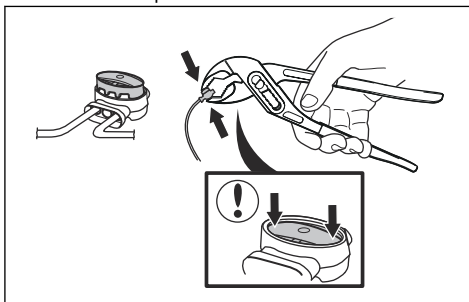

7. Paigutage piirde- või juhtkaabel vaiadega oma kohale.
8. Ühendage laadimisjaam toiteallikaga.

3.9 Pärast toote paigaldamist

3.9.1 Laadimisjaama visuaalne kontrollimine

1. Veendu, et laadimisjaama märgutuli põleb roheliselt.

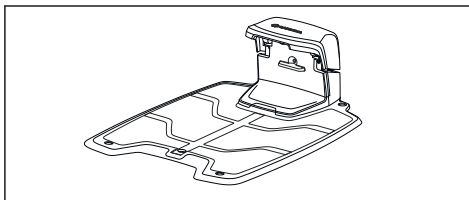

2. Kui märgutuli ei põle roheliselt, kontrolli paigaldist. Vt jaotist *Laadimisjaama märgutuli lk 40* ja *Laadimisjaama paigaldamine lk 19*.

3.9.2 Põhiseadete määramine

Enne, kui toode esimest korda tööle hakkab, pead tegema põhiseadistused.

1. Paiguta toode laadimisjaama.
2. Lülita toode sisse.

- Vajuta **noolenuppe** ja seejärel nuppu **OK**. Vali keel, riik, kuupäev, kellaaeg ja seadista PIN-kood.

Märkus: Osade mudelite puhul on enne isikliku PIN-koodi valimist vajalik tootja PIN-kood. Kombinatsiooni 0000 ei saa PIN-koodina kasutada.

- Toote kalibreerimise protsessi käivitamiseks vajuta nuppu **Start** ja sulge luuk.

Märkus: Kui aku laetuse tase on liiga madal, tuleb aku enne kalibreerimist täis laadida. Vt jaotist *Calibration (Kalibreerimine) lk 22*.

Märkus: Märgi uus PIN-kood üles. Vt jaotist *Sissejuhatus lk 3*.

3.9.3 Calibration (Kalibreerimine)

Kalibreerimisprotsess on automaatne. Pärast põhiseadete määramist liigub seade laadimisjaamast eemale ja peatub ning kalibreerib veel mõned seaded. Pärast kalibreerimist alustab seade niitmist.

3.10 Toote seadete määramine

Kasuta toote kõigi seadete seadistamiseks juhtpaneeli. Juhtpaneelil on ekraan ja klahvistik, mis annavad erinevate menüüde abil juurdepääsu kõigile funktsioonidele. Funktsioonide tehaseseaded sobivad pea kõigile tööpiirkondadele, aga seadeid saab ka iga tööpiirkonna tingimustega kohandada.

3.10.1 Menüüstruktuur

Põhimenüü sisaldab järgmist.

- Ajakava*
- Anduri abil juhtimise süsteem SensorControl*
- smart system* (ainult mudel smart SILENO+)
- Seaded*
- Installation (Paigaldus)*
- Security (Turvalisus)*

Vt jaotist *Menüüstruktuuri ülevaade 1 lk 7* ja *Menüüstruktuuri ülevaade 2 lk 8*.

3.10.2 Menüü avamine

- Vajutage nuppu **STOP**.
- Kasutage PIN-koodi sisestamiseks **numbriklahve** ja nuppu **OK**.
- Vajutage nuppu **MENU** (Menüü).

3.10.3 Ajakava



Märkus: Parima niitmistulemuse saavutamiseks ei tohiks muru liiga tihti niita. Kui niidate muru liiga tihti, võib muru olla tallatud välimusega. Lisaks põhjustate nii ka toote liigset kulumist.

3.10.3.1 Ajakava seadistamine

- Tehke jaotises *Menüü avamine lk 22* kirjeldatud toimingud 1–3.
- Kasutage **noolenuppe** ja nuppu **OK**, et valida menüüstruktuuris *Schedule > Overview* (Ajakava > Ülevaade).
- Valige **noolenuppe** ja nupu **OK** abil päev.
- Valige vasaku **noolenupu** abil periood.
- Vajutage nuppu **OK**.
- Arvutage sobiv tööaeg. Vt jaotist *Vajaliku töötamisaja prognoosimine lk 22*.
- Sisestage **numbrinuppe** abil kellaaeg. Toode saab muru niita 1 või 2 perioodi iga päeva kohta.

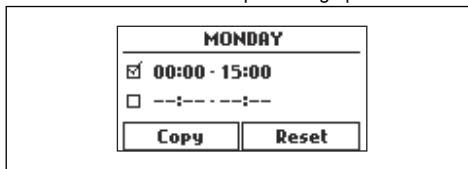

- Kui toode ei pea konkreetsel päeval muru niitma, tühjendage 2 ajaperioodi kõrval olev märkeruut.

3.10.3.2 Vajaliku töötamisaja prognoosimine

Kui tööala on toote maksimumvõimsusest väiksem, tuleb muru ja toote kulumise vähendamiseks määrata ajakava. Tootel on iga päev maksimaalne löikamisaeg. Ajakavas saad määrata toote tööaja. Tööaeg sisaldab löikamist, otsimist ja laadimist. Tööaeg võib olla erinev mitmel põhjusel, näiteks tööala paigutuse, muru kasvu ja aku vanuse tõttu. Kui toode on antud päevaks lubatud maksimaalse löikeaja täis töötanud, kuvatakse toote ekraanile sõnum *Today's mowing complete* (Tänane niitmine on teostatud).

Järgnevas tabelis on näha osade tööalade näidete puhul soovitatavad tööajad. Kui tulemus pole rahuldav, suurenda tööaega.

SILENO+ 1600	Pindala, m ²	Soovitatav tööaeg, h
	500	7-8
	1000	15-16
	1500	22-23

SILENO+2000	Pindala, m ²	Soovitav tööaeg, h
	500	6-7
	1000	12-13
	1500	19-20
	2000	24

3.10.3.3 Ajakava seadete kopeerimine

1. Tehke jaotises *Menüü avamine lk 22* kirjeldatud toimingud 1–3.
2. Kasutage **noolenuppe** ja nuppu **OK**, et valida menüüstruktuuris *Schedule > Overview > Copy* (Ajakava > Ülevaade > Kopeeri).
3. Kasutage ajakava seadete kopeerimiseks **noolenuppe** ja nuppu **OK**. Ajakava seadeid saate kopeerida päevahaaval või kogu nädala kaupa.

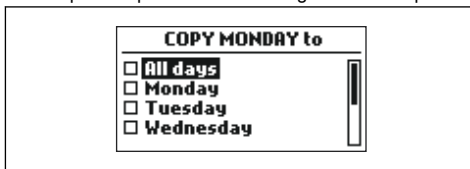

3.10.3.4 Ajakava seadete lähtestamine

Saate eemaldada kõik ajakava seaded ja kasutada tehaseseadistust.

1. Tehke jaotises *Menüü avamine lk 22* kirjeldatud toimingud 1–3.
2. Kasutage **noolenuppe** ja nuppu **OK**, et valida menüüstruktuuris *Schedule > Overview > Reset* (Ajakava > Ülevaade > Lähtesta).
 - a) Ainult jooksva päeva tehaseseadistusele lähtestamiseks vajutage **noolenuppe**, et valida *Current day* (Jooksev päev).
 - b) Kõigi ajakava seadete lähtestamiseks tehaseseadistusele vajutage **noolenuppe**, et valida *All week* (Kogu nädal).
3. Vajutage nuppu **OK**.

3.10.4 Anduri abil juhtimise süsteem SensorControl



SensorControl reguleerib niitmisaega automaatselt vastavalt muru kasvule. Tootel ei lubata töötada ajakava seadetest kauem.

Märkus: Süsteemi *SensorControl* kasutades tuleks süsteemile *SensorControl* teha võimalikult palju tööaega kättesaadavaks. Ärge piirake ajakava rohkem kui vaja.

Ajakava seaded määravad päeva esimese töökäigu. Toode viib alati lõpule ühe niitmistsükli ja *SensorControl* määrab selle, kas toode peab edasi töötama või mitte.

Märkus: *SensorControl* lähtestatakse, kui toode pole töötanud üle 50 tunni või kui kõik kasutajasätted lähtestatakse (*Reset of all user settings*). Ajakava sätete lähtestamine (*Reset of schedule settings*) süsteemi *SensorControl* ei mõjuta.

3.10.4.1 Süsteemi SensorControl seadistamine

1. Tehke jaotises *Menüü avamine lk 22* kirjeldatud toimingud 1–3.
2. Kasutage **nooleklahve** ja nuppu **OK**, et liikuda läbi menüüstruktuuri *SensorControl > Use SensorControl* (*SensorControl > Kasuta SensorControl*).
3. Süsteemi *SensorControl* valimiseks vajutage nuppu **OK**.
4. Vajutage nuppu **BACK** (Tagasi).

3.10.4.2 Süsteemi SensorControl sageduse seadmine

Saate määrata, kui sageli toode peab muru niitma, kui *SensorControl* on kasutusel. Sageduse tasemeid on 3: *Low* (*Madal*), *Mid* (*Keskmine*) ja *High* (*Kõrge*). Mida kõrgem sagedus, seda tundlikum on toode muru kasvamise suhtes. Kui muru on kõrgem, siis on tootel luba kauem töötada.

Märkus: Kui *SensorControl*-süsteemi kasutades ei ole niitmistulemused optimaalsed, võib osutada vajalikuks lõikeaja seadete reguleerimine. Ärge piirake ajakava rohkem kui vaja. Samuti kontrollige, kas lõiketera ketas on puhas ja kas terad on heas seisukorras.

1. Tehke jaotises *Menüü avamine lk 22* kirjeldatud toimingud 1–3.
2. Kasutage **nooleklahve** ja nuppu **OK**, et liikuda läbi menüüstruktuuri *SensorControl > Cutting time* (*SensorControl > Niitmisaeg*).
3. Valige **nooleklahvide** abil *Low* (*Madal*), *Mid* (*Keskmine*) või *High* (*Kõrge*) sagedus.
4. Vajutage nuppu **BACK** (Tagasi).

3.10.5 Turvatase



Seadmel SILENO+ on 3 turvataset.

Funktsioon	Madal	Keskmine	Pikk
Alarm (Alarm)			X
PIN-code (PIN-kood)		X	X
Time lock (Ajalukk)	X	X	X

- **Alarm** - Alarm kostab, kui PIN-koodi ei sisestata 10 sekundi jooksul pärast nupu **STOP** vajutamist. Alarm kostab ka juhul, kui toode tõstetakse maast üles. Alarm seiskub, kui sisestatakse PIN-kood.
- **PIN-code (PIN-kood)** - Toote menüüstruktuurile ligi pääsemiseks tuleb sisestada õige PIN-kood. Kui vale PIN-kood sisestatakse järjest 5 korda, lukustub toode teatud ajaks. Lukustuse kestus pikeneb iga valesti sisestatud PIN-koodi järel.
- **Time lock (Ajalukk)** - Toode lukustub, kui PIN-koodi pole sisestatud 30 päeva jooksul. Tootele ligi pääsemiseks sisestage PIN-kood.

3.10.5.1 Turbetaseme seadmine

Valige oma toote jaoks üks kolmest turbetasemest.

1. Tehke jaotises *Menüü avamine lk 22* kirjeldatud toimingud 1–3.
2. Kasutage **noolenuppe** ja nuppu **OK**, et liikuda läbi menüüstruktuuri *Settings > Security > Security level* (Seaded > Turve > Turbetase).
3. Valige **noolenuppude** ja nupu **OK** abil turbetase.
4. Vajutage nuppu **OK**.

3.10.6 Security - Advanced (Turve - Täpsem)

3.10.6.1 Uue ringisignaali tegemine

Ringisignaal valitakse juhuslikult, et luua unikaalne side toote ja laadimisjaama vahel. Üksikutel juhtudel võib esineda vajadus teha uus signaal, nt kui kahel lähedalasuval paigaldisel on väga sarnane signaal.

1. Paigutage toode laadimisjaama.
2. Tehke jaotises *Menüü avamine lk 22* kirjeldatud toimingud 1–3.
3. Kasutage **noolenuppe** ja nuppu **OK** menüüstruktuuris liikumiseks *Security > Advanced > New loop signal* (Turvalisus > Täpsem > Uus ringisignaal).
4. Oota ära ringisignaali tegemise kinnitus. Tavaliselt kulub selleks u 10 sekundit.

3.10.6.2 PIN-koodi muutmine

1. Tehke jaotises *Menüü avamine lk 22* kirjeldatud toimingud 1–3.

2. Kasutage **noolenuppe** ja nuppu **OK**, et valida menüüstruktuuris *Settings > Security > Advanced > Change PIN-code* (Seaded > Turvalisus > Täpsemad seaded > Muuda PIN-koodi).
3. Sisestage uus PIN-kood.
4. Vajutage nuppu **OK**.
5. Sisestage uuesti uus PIN-kood.
6. Vajutage nuppu **OK**.
7. Märkige uus PIN-kood üles. Vt jaotist *Sissejuhatus lk 3*.

3.10.7 Muru katvus

Kui tööalal on kitsaste vahekäikudega ühendatud alad, aitab funktsioon *Lawn Coverage* (Muru katvus) tagada korralikult niidetud muru kõikides aia piirkondades. Nende funktsioonide kasutamiseks tuleb paigaldada juhtkaabel. Määrata saab kuni kolm kaugemat osa.

Funktsiooniga *Lawn Coverage* (Muru katvus) liigu toode kõigepealt mööda juhtkaablit ja pärast teatud maa läbimist eemaldub ning hakkab muru niitma.

Ala A, umbes 50%

Ala B, umbes 30%

Ala C, umbes 20%

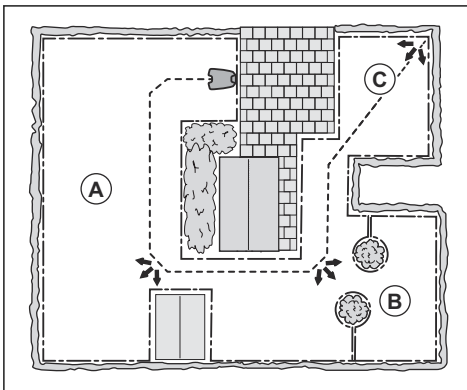

3.10.7.1 Muru katvuse funktsiooni seadistamine

1. Tehke jaotises *Menüü avamine lk 22* kirjeldatud toimingud 1–3.
2. Kasutage **noolenuppe** ja nuppu **OK**, et valida menüüstruktuuris *Installation > Lawn Coverage > Area 1-3* (Paigaldamine > Muru katvus > Piirkond 1–3).
3. Valige **nooleklahvide** abil piirkond.
4. Vajutage nuppu **OK**.
5. Mõõtke kaugus laadimisjaamast piirkonna alguseni. Mõõtke mööda juhtkaablit. Vt jaotist *Kauguse mõõtmine laadimisjaamast lk 25*.
6. Vajutage **numbrinuppe**, et valida kaugus.

7. Vajutage nuppu **OK**.
8. Määrake **numbrinuppude** abil niitmisaaja protsent, mille jooksul toode peab piirkonna niitma. See protsent näitab ala suurst täieliku tööpiirkonna suhtes.
 - a) Mõõtkte piirkond.
 - b) Jagage mõõdetud ala suurus täieliku tööpiirkonna suurusega.
 - c) Teisendage tulemus protsentideks.

Märkus: Piirkondade 1–3 summa peab olema 100% või väiksem. Kui summa on väiksem kui 100%, alustab toode vahel niitmist laadimisjaama juures. Vt jaotist *Väljumisnurkade seadistamine lk 25*.

9. Vajutage nuppu **BACK** (Tagasi).

3.10.7.2 Muru katvuse funktsiooni kontrollimine

1. Paigutage toode laadimisjaama.
2. Tehke jaotises *Menüü avamine lk 22* kirjeldatud toimingud 1–3.
3. Kasutage **noolenuppe** ja nuppu **OK**, et valida menüüstruktuuris *Installation > Lawn Coverage > Area 1-3 > More > Test* (Paigaldamine > Muru katvus > Ala 1-3 > Veel > Testi).
4. Vajutage nuppu **OK**.
5. Vajutage nuppu **START**.
6. Sulgege luuk.
7. Veenduge, et toode suudab piirkonna leida.

3.10.7.3 Kauguse mõõtmise laadimisjaamast

1. Paigutage toode laadimisjaama.
2. Tehke jaotises *Menüü avamine lk 22* kirjeldatud toimingud 1–3.
3. Kasutage **noolenuppe** ja nuppu **OK**, et valida menüüstruktuuris *Installation > Lawn Coverage > Area 1-3 > How far?* (Paigaldamine > Muru katvus > Ala 1-3 > Kui kaugel?).
4. Määrake **numbriklahvide** abil kaugus 500 m / 540 yd.
5. Vajutage nuppu **OK**.
6. Kasutage **nooleklahve** ja nuppu **OK** menüüstruktuuris liikumiseks *Settings > Lawn Coverage > Area 1-3 > More > Test* (Seaded > Muru katvus > Piirkond 1–3 > Veel > Kontroll).
7. Vajutage nuppu **OK**.
8. Vajutage nuppu **STOP**, kui toode on mõõtmiseks valitud kaugusel. Ekraanil kuvatakse nüüd vahemaa.

3.10.7.4 Muru katvuse funktsiooni väljalülitamine

Funktsiooni *Lawn Coverage* (Muru katvus) saab iga piirkonna jaoks välja või sisse lülitada.

1. Tehke jaotises *Menüü avamine lk 22* kirjeldatud toimingud 1–3.
2. Kasutage **noolenuppe** ja nuppu **OK**, et valida menüüstruktuuris *Installation > Lawn Coverage > Area 1-3 > Disable* (Paigaldamine > Muru katvus > Ala 1-3 > Lülita välja).
3. Vajutage nuppu **OK**.
4. Vajutage nuppu **BACK** (Tagasi).

3.10.7.5 Muru katvuse seadete lähtestamine

Funktsiooni *Lawn Coverage* (Muru katvus) saab iga piirkonna jaoks lähtestada ja taastada tehase seaded.

1. Tehke jaotises *Menüü avamine lk 22* kirjeldatud toimingud 1–3.
2. Kasutage **noolenuppe** ja nuppu **OK**, et valida menüüstruktuuris *Installation > Lawn Coverage > Area 1-3 > More > Reset* (Paigaldamine > Muru katvus > Ala 1-3 > Veel > Lähtesta).
3. Vajutage nuppu **OK**.

3.10.8 Exit angle (Väljumisnurk)

Kui funktsiooni *Lawn Coverage* (Muru katvus) summa on väiksem kui 100%, alustab toode vahel niitmist laadimisjaama juures. Toode liigub laadimisjaamast eemale 90°–270° väljumisnurga all. Väljumisnurkade jaoks saab seadistada 1–2 väljumissektorit.

3.10.8.1 Väljumisnurkade seadistamine

1. Tehke jaotises *Menüü avamine lk 22* kirjeldatud toimingud 1–3.
2. Kasuta **noolenuppe** ja nuppu **OK**, et valida menüüstruktuuris *Installation > Advanced > Exit angles > Sector 1* või *Sector 2*. (Paigaldamine > Täpsem > Väljumisnurkad > Sektor 1 või Sektor 2).
3. Määrake **numbrinuppude** abil nurgad kraadides.
4. Vajutage **allanoolenuppu**.
5. Määrake **numbrinuppude** abil, kui sageli peab toode igat sektorit kasutama. Määrake protsent.
6. Vajutage nuppu **BACK** (Tagasi).

3.10.9 Tagurdamise kaugus

Tagurdamise kauguse seade paneb toote tagurdama määratud kauguse sentimeetrites enne muru niitmise alustamist. Vaikeseadistus on 60 cm / 24 ft.

3.10.9.1 Tagurdamise kauguse seadistamine

1. Tehke jaotises *Menüü avamine lk 22* kirjeldatud toimingud 1–3.
2. Kasutage **noolenuppe** ja nuppu **OK**, et valida menüüstruktuuris *Installation > Advanced > Reversing distance* (Paigaldamine > Täpsem > Tagurdamise kaugus).
3. Määrake **numbriklahvide** abil kaugus.
4. Vajutage nuppu **BACK** (Tagasi).

3.10.10 Kaablist möödumine

Toote esiots liigub alati teatud kauguse võrra piirdekaablist üle, enne kui see liigub tagasi tööalasse. Funktsiooni *Drive Past Wire* (Sõida kaablist üle) tehase seade on 32cm / 12 tolli. Saad valida vahemaa 25-40 cm/10-16 tolli.

Märkus: Tehase seadega niidab toode 11 cm / 4.3 tolli üle kaabli.

Märkus: Kui funktsiooni *Drive Past Wire* (Kaablist möödumine) kaugus on muudetud, muutub kaugus piki piirdekaablit tööpiirkonna punktis.

3.10.10.1 Funktsiooni *Drive Past Wire* (Sõida kaablist üle) seadistamine

1. Tehke jaotises *Menüü avamine lk 22* kirjeldatud toimingud 1–3.
2. Kasutage **noolenuppu** ja nuppu **OK**, et valida menüüstruktuuris *Installation > Advanced > Drive Past Wire* (Paigaldamine > Täpsem > Sõida kaablist üle).
3. Määrake **numbriklahvide** abil kaugus.
4. Vajutage nuppu **BACK** (Tagasi).

3.10.11 Juhiku koridor

Juhikukoridor on juhtkaabli kõrval olev ala, mida toode kasutab laadimisjaama leidmiseks. Kui toode liigub laadimisjaama suunas, hoiab see alati juhtkaablist vasakule.

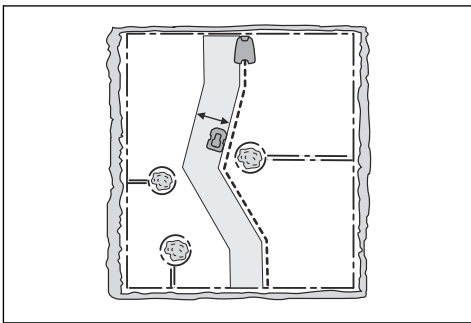

Märkus: Toode liigub juhtkaablist erineval kaugusel, aga püsib alati juhtkaabliga loodud liikumiskoridoris.

3.10.11.1 Juhtkaabli koridori laiuse seadmine

1. Tehke jaotises *Menüü avamine lk 22* kirjeldatud toimingud 1–3.
2. Kasutage **noolenuppu** ja nuppu **OK**, et valida menüüstruktuuris *Installation > Advanced > Corridor width > Guide*. (Paigaldamine > Täpsem > Koridori laius > Juhik).

3. Valige **numbriklahvidega** koridori laiuseks 0–9.
4. Vajutage nuppu **BACK** (Tagasi).

Märkus: Tehke koridor võimalikult laiaks, et vähendada murule liikumisjälgede jätmise ohtu.

3.10.12 ECO-režiim

ECO-režiimis katkestatakse signaal piirderingis, juhtkaablis ja laadimisjaamas sel ajal, kui toode on pargitud või laadimisel.

Märkus: Kasutage *ECO-režiimi* energia säästmiseks ja muude seadmete häirimise vältimiseks, nt kuuldeseadmed või garaažiuksed.

Märkus: Toote käsitsi käivitamiseks tööpiirkonnas vajutage enne toote laadimisjaamast eemaldamist nupule **STOP**. Kui te seda ei tee, ei saa toodet tööalal käivitada.

3.10.12.1 ECO-režiimi seadistamine

1. Tehke jaotises *Menüü avamine lk 22* kirjeldatud toimingud 1–3.
2. Kasutage **noolenuppu** ja nuppu **OK**, et valida menüüstruktuuris *Settings > ECO mode* (Seaded > ECO-režiim).
3. Vajutage *ECO-režiimi* valimiseks nuppu **OK**.
4. Vajutage nuppu **BACK** (Tagasi).

3.10.13 Üldine

Menüüs *General* (Üldine) saate muuta toote üldseadeid.

3.10.13.1 Kellaaja ja kuupäeva seadmine

1. Tehke jaotises *Menüü avamine lk 22* kirjeldatud toimingud 1–3.
2. Kasutage **noolenuppu** ja nuppu **OK**, et valida menüüstruktuuris *Settings > Installation > General > Time & date* (Seaded > Paigaldamine > Üldine > Kellaeg ja kuupäev).
3. Määrake **numbrinuppude** abil kellaeg ja seejärel vajutage nuppu **BACK** (Tagasi).
4. Määrake **numbrinuppude** abil kuupäev ja seejärel vajutage nuppu **BACK** (Tagasi).
5. Määrake **noolenuppude** abil kellaajavorming ja seejärel vajutage nuppu **BACK** (Tagasi).
6. Määrake **noolenuppude** abil kuupäevavorming ja seejärel vajutage nuppu **BACK** (Tagasi).

3.10.13.2 Keele seadmine

1. Tehke jaotises *Menüü avamine lk 22* kirjeldatud toimingud 1–3.

2. Kasutage **noolenuppe** ja nuppu **OK**, et valida menüüstruktuuris *Settings > General > Language* (Seaded > Üldine > Keel).
3. Valige **noolenuppude** abil keel ja seejärel vajutage nuppu **BACK** (Tagasi).

3.10.13.3 Riigi seadmine

1. Tehke jaotises *Menüü avamine lk 22* kirjeldatud toimingud 1–3.
2. Kasutage **noolenuppe** ja nuppu **OK**, et valida menüüstruktuuris *Settings > General > Country* (Seaded > Üldine > Riik).
3. Valige **noolenuppude** abil riik ja seejärel vajutage nuppu **BACK** (Tagasi).

3.10.13.4 Kõigi kasutajaseadete lähtestamine

1. Tehke jaotises *Menüü avamine lk 22* kirjeldatud toimingud 1–3.
2. Kasutage **noolenuppe** ja nuppu **OK**, et valida menüüstruktuuris *Settings > General > Reset all user settings* (Seaded > Üldine > Lähtesta kõik kasutajaseaded).
3. Valige **paremnoolenupu** abil *Proceed with reset of all user settings?* (Kas jätkata kõigi kasutajaseadete lähtestamisega?).
4. Vajutage kõigi kasutajaseadete lähtestamiseks nuppu **OK**.

Märkus: Seadeid *Security level, PIN code, Loop signal, Messages, Date & Time, Language* ja *Country settings* (Turbetase, PIN-kood, Ringi signaal, Teated, Kuupäev ja kellaaeg, Keel ja Riik) ei lähtestata.

3.10.13.5 Menüü About (Teave)

Menüüs *About* (Teave) kuvatakse teavet toote kohta (nt seerianumber ja püsivarversioonid).

3.10.14 GARDENA smart system



Ainult mudelil smart SILENO+.

Märkus: Enne Smart toote lisamist GARDENA Smart süsteemi rakendusse veenduge, et toode oleks täielikult paigaldatud. Vt jaotist *Installimine lk 14*.

Toote saab ühendada nutiseadmetega, kuhu on installitud GARDENA Smart süsteemi rakendus. GARDENA Smart süsteem võimaldab meil luua traadita side Smart toote ja GARDENA Smart süsteemi vahel.

Seadme Smart süsteemi menüüs saate:

- lubada oma Smart toote sidumise GARDENA Smart süsteemi rakendusega või selle lahutamise rakendusest;
- kontrollida Smart süsteemiga loodud juhtmeta ühenduse olekut.

Kui Smart toode on ühendatud Smart süsteemiga, on mõned toote ekraani menüüd välja lülitatud. Kõiki toote seadistusi saab vaadata, kuid mõnda saab muuta ainult GARDENA Smart süsteemi rakenduses. Smart toote menüüvalikus on blokeeritud järgmised seaded.

- Schedule (Ajakava)
- Time & Date (Kellaaeg ja kuupäev)
- Language (Keel)
- Riik

3.10.14.1 Kaasamisrežiimi seadistamine

Smart toote sidumiseks GARDENA Smart süsteemi rakendusega tehke järgmist.

1. Tehke jaotises *Menüü avamine lk 22* kirjeldatud toimingud 1–3.
2. Kasutage menüüsse *Smart süsteem* sisenemiseks **noolenuppe** ja nuppu **OK**.
3. Määrake parempoolse **noolenupu** ja nupu **OK** abil sätte *Activate Inclusion Mode* (Kaasamisrežiimi aktiveerimine) väärtuseks *Yes*.
4. Määrake **numbrinuppude** abil kuupäev ja seejärel vajutage nuppu **OK**.
5. Toote ekraanil kuvatakse sidumiskood.
6. Järgige GARDENA Smart süsteemi rakenduse juhiseid.

Sidumise tsüklil võib kesta mitu minutit. Kui sidumine õnnestub, naasete automaatselt toote lähtekuvale. Kui sidumine mingil põhjusel ebaõnnestub, proovige uuesti.

3.10.14.2 Rakendusega sidumine

Kõigi GARDENA nutiseadmete sidumine toimub nutisüsteemi rakenduse kaudu.

GARDENA nutisüsteemi rakenduse allalaadimine

1. Laadige GARDENA nutisüsteemi rakendus alla App Store'ist või Google Play poest.
2. Avage rakendus ja registreeruge kasutajaks.
3. Logige sisse ja tehke rakenduse esilehel valik *Include device* (Seadme lisamine).
4. Järgige rakenduse juhiseid.

Märkus: Nutilüüs vajab internetiühendust, et toote saaks lisada rakendusse.

3.10.14.3 Valik Exclude device (Eemalda seade)

Kui eemaldate seadme, ei ole toote ja nutisüsteemi GARDENA vahel enam sidet.

1. Tehke jaotises *Menüü avamine lk 22* kirjeldatud toimingud 1–3.

2. Kasutage **noolenuppe** ja nuppu **OK**, et liikuda läbi menüüstruktuuri *smart system > Exclude device* (Nutisüsteem > Seadme eemaldamine).
3. Vajutage nuppu **OK**.

Märkus: Toode tuleb GARDENA nutisüsteemi rakenduse toodete loendist kustutada käsisitsi.

3.10.14.4 Nutisüsteemi GARDENA oleku kontrollimine

Kui süsteem on ühendatud nutilüüsiga, saate kontrollida ühendust.

1. Tehke jaotises *Menüü avamine lk 22* kirjeldatud toimingud 1–3.
2. Kasutage **noolenuppe** ja nuppu **OK**, et liikuda läbi menüüstruktuuri *smart system > Status* (Nutisüsteem > Olek).

Märkus: *Olek* on kas „ühendatud“ (*Yes*) või „ühendamata“ (*No*). *Signal strength* (Signaali tugevus) on kas *Good*, *Poor* (Hea, Madal) või *Bad* (Nõrk). Nutisüsteemi parimaks jõudluseks asetage laadimisjaam tugeva signaaliga kohta (*Signal strength - Good*).

4 Töö

4.1 Pealüliti



HOIATUS: Enne toote käivitamist loe ohutusjuhised hoolikalt läbi.



HOIATUS: Hoida käed ja jalad liikuvatest teradest eemal. Ära mitte kunagi pange käsi või jalgu töötava mootoriga toote lähedusse või selle alla.



HOIATUS: Ära kasuta toodet, kui tööpiirkonnas viibib inimesi, eriti kui tegu on laste või loomadega.

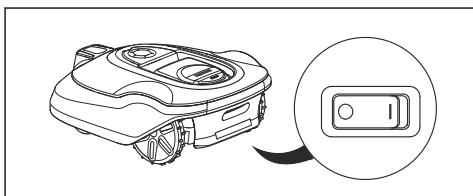

- Toote käivitamiseks vii **pealüliti** asendisse *1*.
- Kui toodet ei kasutata või enne mis tahes töö-, ülevaatus- või hooldustoimingut, vii **pealüliti** asendisse *0*.

4.2 Toote käivitamine

1. Vajuta luugi avamiseks nuppu **STOP**.
2. Vii **pealüliti** asendisse *1*.
3. Sisesta PIN-kood.
4. Vajuta nuppu **START**.
5. Vali soovitud töörežiim ja vajuta valiku kinnitamiseks nuppu **OK**. Vt jaotist *Töörežiimi käivitamine lk 29*.

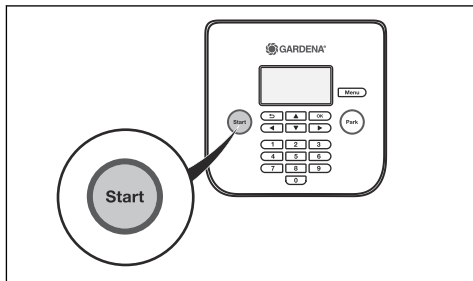

6. Sulge luuk.

Märkus: Kui toode on laadimisjaama pargitud, lahkub toode sealt vaid siis, kui aku on täis laetud ning ajakavafunktsioon lubab tootel tööd teha.

Märkus: Esimestel nädalatel pärast paigaldamist võib muru niitmisel tekkiva müra tajutav tase olla oodatust kõrgem. Kui toode on muru mõnda aega niitnud, on tajutav müratase palju madalam.

4.3 Töörežiimi käivitamine

Vajutage nuppu **START**, et valida üks järgmistest töörežiimidest.

- *Main area (Peamine niiduala)*
- *Secondary area (Teisene niiduala)*
- *Override schedule (Ignoreeri ajakava)*
- *Kohtlõikamine*

4.3.1 Main area (Peamine niiduala)

Main area (Peamine niiduala) on standardne automaatne töörežiim, mille korral toode niidab ja laeb automaatselt.

4.3.2 Teisene niiduala

Teiseste niidualade niitmiseks tuleb valida töörežiim *Secondary area* (Teine niiduala). Selles režiimis peab kasutaja toote käsitsi peamisest niidualast teisesesse niidualasse transportima. Toode niidab kuni valitud aja möödumiseni või kuni aku tühjenemiseni. Kui aku on tühjaks saanud, siis toode peatub. Asetage toode aku laadimiseks laadimisjaama. Kui aku on laetud, liigub toode laadimisjaamast eemale ning peatub. Toode on nüüd töö alustamiseks valmis, aga vajab selleks kõigepealt kasutaja kinnitust. *Teisese niiduala* režiimis töötab toode valitud ajaperioodi jooksul või kuni aku on tühi.

Märkus: Kui pärast aku laadimist tuleb niita peamist niiduala, seadke enne toote laadimisjaama asetamist toote töörežiimiks *Main area* (Peamine niiduala).

4.3.3 Override schedule (Ignoreeri ajakava)

Kõik ajakava seadistused saab ajutiselt tühistada, kui valida režiim *Override schedule* (Ignoreeri ajakava). Ajakava saab tühistada 24 tunniks või kolmeks päevaks. Lõigata ei saa rohkem, kui päevas ette nähtud maksimaalse lõikamisaja.

4.3.4 Kohtlõikamine

Funktsioon *Spot cutting* (Kohtlõikamine) aktiveeritakse nupuga **START** ja on kasulik sellise piirkonna kiireks

lõikamiseks, kus muru on aia teistest piirkondadest vähem niidetud. Peate transportima toote käsitsi valitud piirkonda.

Kohtlõikamine tähendab seda, et toode töötab spiraalmustri põhjal ning niidab muru selles piirkonnas, kus toode käivitati. Kui see on tehtud, lülitub toode automaatselt tagasi režiimi *Main Area* (Peamine niiduala) või *Secondary Area* (Teisene niiduala).

4.4 Töörežiim Park (Parkimine)

Vajutage nuppu **PARKIMINE**, et valida üks järgmistest töörežiimidest.

- *Park until further notice (Pargi kuni uue korralduseni)*
- *Käivita ajakavaga*

4.4.1 Park until further notice (Pargi kuni uue korralduseni)

Töörežiimi *Park* (Parkimine) puhul liigub toode tagasi laadimisjaama ja jääb sinna, kuni valitakse uus töörežiim ja vajutatakse nuppu **START**.

4.4.2 Alusta uuesti järgmise ajakavaga

Toode jääb laadimisjaama, kuni sättega *Schedule* (Ajakava) määratud seadistuse järgi algab uus töötütsükkel. See töörežiim sobib juhul, kui soovitakse katkestada käimasolev niitmistsükkel ja jätta toode järgmise päevani laadimisjaama.

4.5 Seadme seiskamine

1. Vajutage toote peal asuvat nuppu **STOPP**.

Toode peatub ja lõikemootor seiskub.

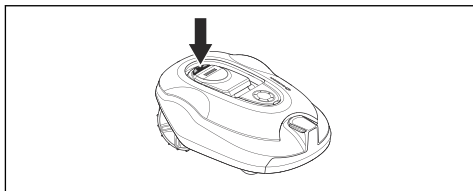

4.6 Toote väljalülitamine

1. Vajutage toote peal asuvat nuppu **STOPP**.
2. Seadke **pealüliti** asendisse *0*.

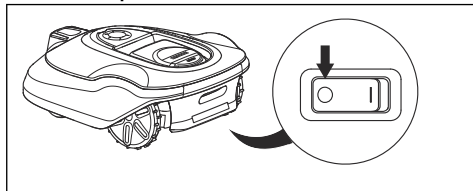

4.7 Aku laadimine



HOIATUS: Laadige toodet üksnes selleks ettenähtud laadimisjaamas. Vale kasutamine võib põhjustada elektrilöögi, ülekuumenemise või söövitava vedeliku lekke akust.

Elektrilöödilekke korral loputage veega, silmasattumise korral pöörduge arsti poole.

Kui tegu on täiesti uue või pikka aega hoiitud tootega, võib olla aku tühi ning seda tuleb enne seadme käivitamist laadida. Režiimis *Main area* (Peamine niiduala) kasutab toode vaheldumisi niitmise- ja laadimisrežiimi.

1. Seadke **pealüliti** asendisse *1*.
2. Paigutage toode laadimisjaama. Lükake toode nii sügavale sisse kui võimalik, kuna nii tagate toote ja laadimisjaama nõuetekohase kontakti. Vt teavet kontaktribade ja laadimiskontaktide kohta jaotisest *Toote tutvustus lk 4*
3. Kuva näitab teadet, et laadimine on käimas.

4.8 Lõikekõrguse reguleerimine



ETTEVAATUST: Esimestel nädalatel pärast uue niiduki paigaldamist tuleb lõikamiskõrgust seada väärtusele **MAX**, et vältida piirdekaabli kahjustamist. Pärast seda võib lõikekõrgust ühe astme võrra vähendada üle nädala kuni lõpliku lõikekõrguse saavutamiseni.

Lõikamiskõrgust saab reguleerida vahemikus **MIN** (2 cm / 0.8 tolli) kuni **MAX** (6 cm / 2.4 tolli).

4.8.1 Lõikamiskõrguse reguleerimine

1. Toote seiskamiseks vajutage **STOPP**-nuppu.
2. Avage luuk.

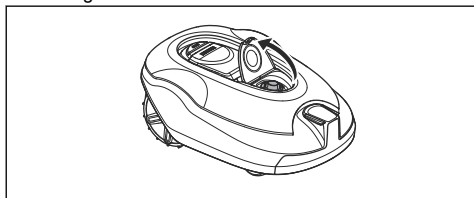

3. Keerake nupp soovitud asendisse.
 - Niidukõrguse suurendamiseks keerake nuppu päripäeva.
 - Niidukõrguse vähendamiseks keerake nuppu vastupäeva.
4. Sulgege luuk.

5 Hooldamine

5.1 Sissejuhatus – hooldus



HOIATUS: Enne toote hooldamist tuleb see välja lülitada.



HOIATUS: Kasutage kaitsekindaid.

Parema töö ja pikema tööea tagamiseks puhastage toodet regulaarselt ja vahetage kulunud osad. Kõik hooldus- ja remonditööd tuleb teha vastavalt GARDENA juhistele. Vt jaotist *Garantii lk 47*.

Toote kasutamise alguses tuleks lõiketera ketas ja terad kord nädalas üle vaadata. Kui kulumine on sel perioodil olnud väike, võib ülevaatuse välja pikendada.

Lõiketera ketta vaba pöörlemine on väga oluline. Lõiketerade servad ei tohi olla kahjustatud. Lõiketerade tööiga on äärmiselt varieeruv ning sõltub näiteks järgmisest.

- Tööaeg ja tööpiirkonna suurus.
- Muru liik ja hooajaline kasv.
- Pinnas, liiv ja väetiste kasutamine.
- Kas tööpiirkonnas asub esemeid nagu käbid, tuulega alla pudenevad oksad, mänguasjad, tööriistad, kivid, juured jms.

Soodsate tingimuste korral on normaalne eeldatav kasutusaeg 3 kuni 6 nädalat. Teavet lõiketerade vahetamise kohta vt jaotisest *Lõiketerade vahetamine lk 31*.

Märkus: Nüride lõiketeradega töötades on niitmistulemus halvem. Rohtu ei lõigata puhtalt ja kulub rohkem energiat, mille tagajärjel ei suuda toode niita vajaliku suurusega pinda.

5.2 Toote puhastamine



ETTEVAATUST: Ärge mitte kunagi kasutage toote puhastamiseks kõrgsurvepesurit või voolavat vett. Ärge mitte kunagi kasutage puhastamiseks lahuseid.

Toode ei tööta nõlvadel rahuldavalt, kui rattad on rohuga kaetud. Kasutage toote puhastamiseks pehmet pintslit.

GARDENA pakub lisatarvikuna puhastus- ja hoolduskomplekti. Võtke ühendust GARDENA teeninduskeskusega.

5.2.1 Raam ja lõiketera ketas

Uuri lõiketera ketast ja terasid kord nädalas.

1. Vajutage nuppu **STOP**.
2. Seadke **pealüliti** asendisse 0.
3. Asetage toode küllili.
4. Puhasta lõiketera ketas ja raam harja abil. Veendu, et lõiketera ketas pöörleb vabalt.

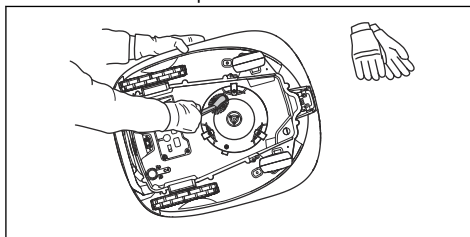

5. Veendu, et lõiketerad on terved ja saavad vabalt pöörelda.

5.2.2 Rattad

Puhastage rataste ümbrus. Ratastele kogunenud rohi võib mõjutada toote toimimist kallakutel.

5.2.3 Toote korpus

Kasuta korpuse puhastamiseks niisket pehmet käsna või riidelappi. Kui toote korpus on määrdunud, puhasta seda õrnatoimelise seebiveega.

5.2.4 Laadimisjaam



HOIATUS: Enne mis tahes hooldustööd või laadimisjaama või toiteallika puhastamist eemalda pistik pistikupesast.

Puhastage laadimisjaama regulaarselt rohust, lehtedest, okstest ja muudest esemetest, mis võivad dokkimist segada.

5.3 Lõiketerade vahetamine



HOIATUS: Kasutage õiget tüüpi terasid ja kruvisid. GARDENA saab ohutuse tagada ainult originaallõiketerade kasutamise korral. Ainult lõiketerade vahetamine ja vanade kruvide edasi kasutamine võib põhjustada kruvide kulumist niitmise käigus. Selle tagajärjel võivad lõiketerad niiduki korpuse alt välja paiskuda ja põhjustada raskeid kehavigastusi.

Ohutuse huvides asendage kulunud või kahjustunud osad. Isegi kui lõiketerad on terved, tuleks neid parima niitmistulemuse ja energiatõhususe tagamiseks regulaarselt vahetada. Kõik kolm lõiketera ja kruvi tuleb korraka vahetada, et tagada lõikesüsteemi tasakaal. Kasutage GARDENA originaallõiketeri, millel on H-tähega logo, vt jaotist *Garantii lk 47*.

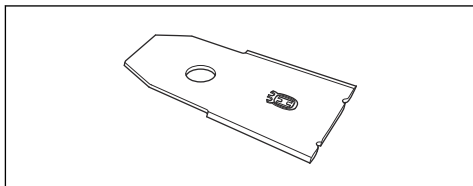

5.3.1 Lõiketera vahetamine

1. Vajutage nuppu **STOP**.
2. Seadke pealüliti asendisse *0*.

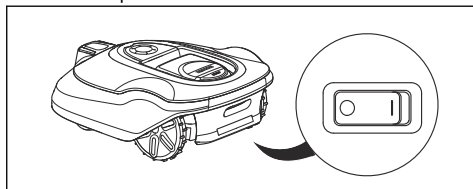

3. Keerake toode kummuli. Aseta toode pehmele ja puhtale pinnale, et välistada korpuse ja luugi kriimustused.
4. Eemaldage võtmega 3 kruvi.

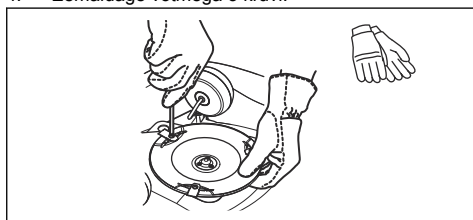

5. Eemalda 3 tera.
6. Kinnita 3 uut lõiketera ja kruvi.
7. Veendu, et lõiketerad saavad vabalt pöörelda.

5.4 Tarkvaravärskendus

Kui hooldustöid teeb GARDENA teenindus, siis laadib saadaolevad püsivaravärskendused tootesse alla hooldustehnik. GARDENA toodete omanikud saavad püsivara värskendada juhul, kui värskenduse algatab GARDENA. Sel juhul teavitatakse registreeritud kasutajaid.

5.4.1 Püsivara värskendamine

1. Ühendage USB-kaabel arvuti USB-porti.

2. Eemaldage toote allosas asuva hooldusliidese kate. Hooldusliides asub **pealüliti** kõrval.
3. Ühendage USB-kaabel toote hooldusliidesse.

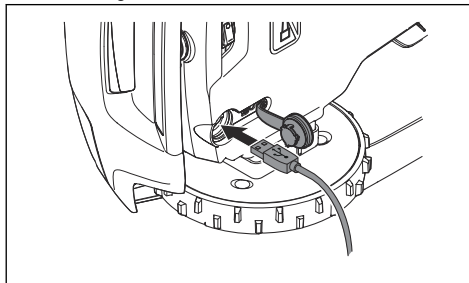

4. Seadke **pealüliti** asendisse *1*.
5. Laadige saidilt www.gardena.com alla tarkvaravärskenduse tööriist ja järgige kuvatavaid juhiseid.
6. Kui toote püsivara värskendamine on lõpetatud, lahutage USB-kaabel ja pange hooldusliidese kate tagasi. Kui hooldusliidese kate tihend on nähtavalt kahjustatud, tuleb kogu kate välja vahetada. Veenduge, et kate oleks korralikult suletud.

5.5 Aku



HOIATUS: Laadige toodet üksnes selleks ettenähtud laadimisjaamas. Vale kasutamine võib põhjustada elektrilöögi, ülekuumenemise või söövitava vedeliku lekke akust. Elektrolüüdilekke korral loputage veega, silmasattumise korral pöörduge arsti poole.



HOIATUS: Kasutage ainult tootja poolt soovitatud originaalakusid. Muude akude kasutamise korral ei saa toote ohutust garanteerida. Ärge kasutage mittetaaslaetavaid akusid.



ETTEVAATUST: Enne talvist hoiuperioodi tuleb akut täieliku laadimistsükli vältel laadida. Kui aku pole täielikult laetud, võib see kahjustuda ja aku teatud osad võivad kasutuks muutuda.

Kui laadimiskordade vahele jäävad tööajad on lühemad kui peaks, annab see märku sellest, et aku tööiga on lõppemas ning see tuleb varsti välja vahetada.

Märkus: Aku tööiga sõltub hooaja pikkusest ja sellest, mitu tundi päevas toode töötab. Pikk hooaeg ja igapäevased pikad töötunnid tähendavad seda, et akut tuleb ka tihemini vahetada. Aku on töövõimeline seni, kuni toode hoiab muru korralikult niidetuna.

5.5.1 Aku vahetamine



HOIATUS: Aku eemaldamisel tuleb seade toitevõrgust lahutada.

1. Seadke **pealülit** asendisse 0.
2. Keerake toode tagurpidi. Asetage toode pehmele ja puhtale pinnale, et vältida korpuse ja ekraanikatte kriimustusi.
3. Puhastage akukatte ümbrus.
4. Keerake lahti akukatte kinnituskruid (Torx 20) ja eemaldage akukate.

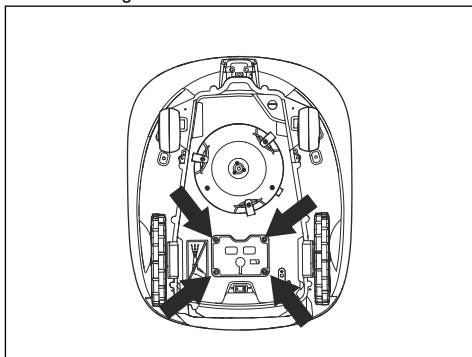

5. Vabastage liitmiku klamber ja tõmmake seda ülespoole.
-



ETTEVAATUST: Ärge tõmmake juhtmest.

6. Paigaldage seadmesse uus aku.
7. Ühendage kaabel.
8. Keerake akukatte kruvid (Torx 20) ristikulise skeemi järgi ettevaatlikult kinni.

5.6 Talvine hooldus

Enne toote talveks hoiustamist viige see hooldustööde tegemiseks GARDENA keskteenindusse. Korrapärane talvine hooldus hoiab toote heas seisukorras ja loob parimad tingimused uue hooaja alustamiseks ilma tarbetute katkestusteta.

Hooldustööd sisaldavad tavaliselt järgmist.

- Korpuse, raami, lõiketera ketta ja kõigi teiste liikuvate osade põhjalik puhastamine.

- Toote funktsioonide ja osade testimine.
- Kuluvate osade (nt terade ja laagrite) kontrollimine ja vajaduse korral vahetamine.
- Toote aku mahutavuse kontrollimine ning vajaduse korral selle väljavahetamise soovitamine.
- Kui saadaval on püsivaravärskendusi, värskendatakse toote püsivara.

6 Veatsing

6.1 Sissejuhatus – tõrkeotsing

See peatükk sisaldab teavet ja abi toote vigade ja sümptomite kohta. Lisateavet ja KKK (korduvalt küsitud küsimused) leiate aadressilt www.gardena.com.

6.2 Veateated

Toote ekraanile kuvatakse allolevas tabelis olevaid veateateid. Kui näete sama teadet sageli, pöörduge GARDENA klienditeeninduse poole.

Sõnum	Põhjus	Toiming
<i>Wheel motor blocked, left/right (Vasak/parem rattamootor blok.)</i>	Rohi või mõni muu ese on ümber veoratta.	Eemalda rohi või muu ese.
<i>Cutting system blocked (Lõikesüsteem on blokeerunud)</i>	Rohi või mõni muu ese on ümber lõiketera ketta.	Eemalda rohi või muu ese.
	Lõiketera ketas on vee sees.	Liiguta toodet ja väldi vee kogunemist tööalale.
	Rohi on liiga kõrge.	Enne toote paigaldamist niitke muru. Veenduge, et muru poleks kõrgem kui 10 cm / 3.9 tolli.
<i>Kinni jäänud</i>	Toode on väikesel alal asuvate mitmete takistuste taga.	Eemaldage takistus või ümbritsege takistus piirdekaabliga, et luua saar. <i>Saare rajamine lk 17.</i>
<i>Tööpiirkonnast väljas</i>	Osa piirdekaablist on pandud teel laadimisjaama üle piirdekaabli teise lõigu.	Kontrollige, kas piirdekaabel on õigesti ühendatud.
	Piirdekaabel on tööala servale liiga lähedal.	Kontrollige, kas piirdekaabel on õigesti paigaldatud. Vt jaotist <i>Piirdekaabli paigaldamine lk 20.</i>
	Tööalal on piirderingi lähedal liiga suur kalak.	
	Piirdekaabel on paigaldatud ümber saare valet suunas.	
	Lähedal asuvad segavad metallist esemed, näiteks aiad, terasarmatuur või maa-alused kaablid.	Vii piirdekaabel teise kohta.
	Toode ei suuda kõrval asuvast erinevast tootepaigaldisest lähtuva segava ringisignaali tõttu õiget ringisignaali leida.	Aseta toode laadimisjaama ja tekita uus ringisignaali.

Sõnum	Põhjus	Toiming
<i>Empty battery (Tühi aku)</i>	Toode ei suuda laadimisjaama leida.	Muutke juhtkaabli asukohta. Vt jaotist <i>Juhtkaabli paigaldamine lk 20</i> .
	Aku on jõudnud oma elutsükli lõppu.	Vaheta aku. Vt jaotist <i>Aku lk 32</i> .
	Laadimisjaama antenn on defektne.	Kontrolli, kas laadimisjaama märgutuli vilgub punaselt. Vt jaotist <i>Laadimisjaama märgutuli lk 40</i> .
	Tootel olevad laadimisplaadid või laadimisjaamal olevad kontaktplaadid on rooste tõttu defekttsed.	Puhastage laadimis- ja kontaktplaadid peeneteralise liivapaberiga. Probleemi püsimise korral pöörduge volitatud hooldustehniku poole.
<i>Wrong PIN code (Vale PIN kood)</i>	Sisestatud on vale PIN-kood. Õige PIN-koodi sisestamiseks on 5 võimalust. Kui nende jooksul õiget koodi ei sisestata, lukustub klahvistik teatud ajaks.	Sisestage õige PIN-kood. Kui PIN-kood ununes, räägi sellest GARDENA klienditeenindusega.
<i>No drive (Vedu puudub)</i>	Toode on kuhugi kinni jäänud ja libiseb.	Vabasta toode ja kõrvalda probleemi põhjus. Kui põhjuseks on märg muru, oota enne toote kasutamist, kuni muru on kuiv.
	Tööalal on järsk kallak.	Järsemad kallakud tuleb tööalast eraldada. Vt jaotist <i>Piirdekaabli asukoha valimine lk 15</i> .
	Juhtkaabel pole paigutatud kallakule diagonaalselt.	Veenduge, et juhtkaabel on paigaldatud diagonaalselt üle kallaku. Vt jaotist <i>Juhtkaabli asukoha valimine lk 18</i> .
<i>Wheel motor overloaded, left/right (Vasaku/parema rattamootori ülekoormus)</i>	Rohi või mõni muu ese on ümber veoratta.	Eemalda veorattalt muru või ese.
<i>Collision sensor problem, front/rear (Probleem eesmise/tagumise kokkupõrkeanduriga)</i>	Toote korpus ei saa oma veermiku ümber vabalt liikuda.	Veenduge, et toote korpus saab vabalt ümber veermiku pöörelda. Probleemi püsimise korral pöörduge volitatud hooldustehniku poole.
<i>Häire! Niiduk on välja lülitatud</i>	Alarm käivitus, sest toode lülitati välja.	Reguleerige turvalisuse taset menüüs <i>Security</i> (turvalisus). Vt jaotist <i>Security - Advanced (Turve - Täpsem) lk 24</i> .
<i>Häire! Niiduk on peatatud</i>	Alarm käivitus, kuna toode on peatatud.	
<i>Häire! Niiduk on tõstetud</i>	Alarm käivitus, kuna toodet on tõstetud.	
<i>Häire! Niiduk on kallutatud</i>	Alarm käivitus, sest toodet on kallutatud.	

Sõnum	Põhjus	Toiming
<i>Charging station blocked (Laadimisjaam blokeeritud)</i>	Toote laadimisplaatide ja laadimisjaama kontaktiplaatide vaheline kontakt on kehv. Toode on proovinud mitu korda laadida.	Aseta toode laadimisjaama ning veendu, et laadimisplaadid ja kontaktplaadid on ühendatud.
	Võõrkeha ei lase tootel laadimisjaama siseneda.	Eemalda võõrkeha.
	Laadimisjaam on kaldu või paindes.	Asetage alusplaat tasasele pinnale.
	Juhtkaabel ei ole korralikult paigaldatud.	Kontrollige, kas juhtkaabel on paigaldatud vastavalt juhisteile. Vt jaotist <i>Juhtkaabli paigaldamine lk 20</i> .
<i>Stuck in charging station (Kinni laadimisjaamas)</i>	Võõrkeha ei lase tootel laadimisjaamast väljaltulla.	Eemalda võõrkeha.
<i>Tagurpidi</i>	Toode on vales asendis, liiga palju kaldus või tagurpidi.	Pane toode õigesse asendisse.
<i>Needs manual charging (Vajab käsitsi laadimist)</i>	Toode on lülitatud töörežiimile <i>Secondary area</i> (Teisene niiduala).	Pange toode laadimisjaama.
<i>Next start hh:mm (Järgmine käivitus tt:mm)</i>	Ajakava seadistus ei luba tootel tööd alustada.	Muutke ajakava seadistusi. Vt jaotist <i>Ajakava lk 22</i> .
	Toode on töötanud selleks päevaks lubatud maksimaalse niitmisaja.	Toote tavapärase käitumine.
	Toote kellaaeg või kuupäev on vale.	Seadista kellaaeg või kuupäev. Vt jaotist <i>Kellaaja ja kuupäeva seadmine lk 26</i> .
<i>Tänane niitmine on valmis</i>	Toode on töötanud selleks päevaks lubatud maksimaalse niitmisaja.	Vt jaotist <i>Vajaliku töötamisaja prognoosimine lk 22</i> .
<i>Tõstetud</i>	Tõsteandur on lubatud, kuna toodet on tõstetud.	Veenduge, et toote korpus saab vabalt ümber veermiku pöörelda. Kõrvaldage korpuse tõusmist põhjustav ese või looge selle ümber saareke. Probleemi püsimise korral pöörduge volitatud hooldustehniku poole.
<i>Wheel drive problem, right/left (Probleem parema/vasaku veorattaga)</i>	Rohi või mõni muu ese on ümber veoratta.	Puhastage rattad ja nende ümbrus.

Sõnum	Põhjus	Toiming
<i>Elektrooniline probleem</i>	Ajutine elektrooniline või püsivaraga seotud probleem tootel.	Taaskäivitage toode. Probleemi püsimise korral pöörduge volitatud hooldustehniku poole.
<i>Loop sensor problem, front/rear (Ringianduri viga, ees/taga)</i>		
<i>Probleem kaldeanduriga</i>		
<i>Temporary problem (Ajutine viga)</i>		
<i>Kehtetu alamseadme kombinatsioon</i>		
<i>Ajutine akuga seotud probleem</i>		
<i>Laadimisüsteemi viga</i>	Kasutusel on valet tüüpi aku.	Kasutage tootja soovitatud originaalakusid.
<i>Akuga seotud viga</i>	Ajutine akuga või püsivaraga seotud probleem tootel.	Taaskäivitage toode. Probleemi püsimise korral pöörduge volitatud hooldustehniku poole.
	Kasutusel on valet tüüpi aku.	Kasutage tootja soovitatud originaalakusid.
<i>Battery temperature outside limits (Aku-temperatuur pole lubatud piirides)</i>	Aku temperatuur on töö alustamiseks liiga kõrge või liiga madal.	Toode hakkab tööle siis, kui temperatuur jääb lubatud piiridesse.
<i>Charging current too high (Liiga tugev laadimisvool)</i>	Vale või defektne toiteallikas.	Taaskäivitage toode. Probleemi püsimise korral pöörduge volitatud hooldustehniku poole.
<i>Connectivity problem (Ühendusprobleem)</i>	Toote juhtplaadi ühendusprobleem.	Taaskäivitage toode. Probleemi püsimise korral pöörduge volitatud hooldustehniku poole.
<i>Connectivity settings restored (Ühenduvuse seaded taastatud)</i>	Ühenduvuse seaded taastati rikke tõttu.	Kontrolli ühenduvuse seadeid ja muuda vajaduse korral seadeid.
<i>Poor signal quality (Signaali halb kvaliteet)</i>	Tootes asuv ühenduvuse trükkplaat on valesti kokku pandud.	Kontrolli, kas ühenduvuse trükkplaat on õigesti kokku pandud. Probleemi püsimise korral pöörduge volitatud hooldustehniku poole.

Sõnum	Põhjus	Toiming
<i>Puudub ringisignaali</i>	Toiteallikas või madalpingekaabel pole ühendatud.	Kui laadimisjaama LED-olekunäidik pole süttinud, tähendab see seda, et toide puudub. Kontrolli toitepistikü ühendust ja rikkevoolu-kaitselüliti. Veenduge, et madalpingekaabel on laadimisjaamaga ühendatud.
	Toiteallikas või madalpingekaabel on kahjustunud või seda pole ühendatud.	Vaheta toiteallikas või madalpingekaabel välja.
	Piirdekaabel pole laadimisjaamaga ühendatud.	Ühenda piirdekaabel laadimisjaamaga. Kahjustuste korral vaheta konnectorid välja. Vt jaotist <i>Piirdekaabli paigaldamine lk 20</i> .
	Piirdekaabel on kahjustatud.	Kontrollige laadimisjaama LED-olekunäidikut. Kui see näitab piirdekaabli kahjustust, asenda kahjustatud lõik uue piirdekaabliga.
	Toode on proovinud käivituda, kuid ta pole laadimisjaamas ja aktiveeritud on <i>ECO-režiim</i> .	Aseta toode laadimisjaama, käivita toode ja sulge luuk.
	Piirdekaabli üks lõik on üle piirdekaabli teise lõigu saarele ja saarelt.	Paigalda piirdekaabel õiges suunas ümber saare. Vt jaotist <i>Piirdekaabli paigaldamine lk 20</i> .
	Ühendus toote ja laadimisjaama vahel on katkenud.	Aseta toode laadimisjaama ja tekita uus ringisignaali. Vt jaotist <i>Uue ringisignaali tegemine lk 24</i> .
	Lähedal asuvad segavad metallist esemed, näiteks aiad, terasarmatuur või maa-alused kaablid.	Liiguta piirdekaablit ja/või tee tööalale rohkem saarekesi, et suurendada signaali tugevust.
	Toode asub piirdekaablist liiga kaugel.	Paigalda piirdekaabel, et tööala osad asuksid piirdekaablist maksimaalselt 35 m / 115 jala kaugusel.
<i>Niiduk on kallutatud</i>	Toode on maksimaalsest väärtusest rohkem kaldus.	Vii toode horisontaalsele alale.
<i>Connection NOT changed (Ühendus pole muutunud)</i>	Vea tõttu ringisignaali ei muudetud.	Tehke mitu korda <i>New loop signal</i> (Uus ringisignaali). Vt jaotist <i>Uue ringisignaali tegemine lk 24</i> . Probleemi püsimise korral pöörduge volitatud hooldustehniku poole.
<i>Lõikesüsteem pole tasakaalus:</i>	Liiga vähe või liiga palju lõiketerasid.	Kontrollige lõiketerade ketta terasid.

6.3 Teabeteated

Tabelis näidatud teated kuvatakse seadme displeil. Kui mõnda teadet kuvatakse sageli, pöörduge GARDENA müügiesindaja poole.

Sõnum	Põhjus	Toiming
<i>Madal akutase</i>	Toode ei suuda laadimisjaama leida.	Muutke juhtkaabli asukohta. Vt jaotist <i>Juhtkaabli paigaldamine lk 20</i> .
	Aku on jõudnud oma elutsükli lõppu.	Vaheta aku. Vt jaotist <i>Aku lk 32</i> .
	Laadimisjaama antenn on defektne.	Kontrolli, kas laadimisjaama märgutuli vilgub punaselt. Vt jaotist <i>Laadimisjaama märgutuli lk 40</i> .
	Tootel olevad laadimisplaadid või laadimisjaamal olevad kontaktplaadid on rooste tõttu defektseid.	Puhastage laadimis- ja kontaktplaadid peeneteralise liivapaberiga. Probleemi püsimise korral pöörduge volitatud hooldustöökotta.
<i>Settings restored (Seaded taastatud)</i>	Teostatud on <i>Reset all user settings</i> (Lähtesta kõik kasutaja seaded).	Toote tavapärase käitumine.
<i>Guide not found (Juhtkaabli ei leita)</i>	Juhtkaabel ei ole laadimisjaamaga ühendatud.	Ühenda juhtkaabel laadimisjaamaga. Vt jaotist <i>Juhtkaabli paigaldamine lk 20</i> .
	Juhtkaabel on kahjustatud.	Asenda kahjustatud lõik uue juhtkaabliga.
	Juhtkaabel ei ole piirderingiga ühendatud.	Ühenda juhtkaabel korralikult piirderingiga. Vt jaotist <i>Juhtkaabli paigaldamine lk 20</i> .
<i>Juhiku kalibreerimine ebaõnnestus</i>	Toode pole vea tõttu juhtkaablit kalibreerinud.	Paigalda juhtkaabel korralikult. Vt jaotist <i>Juhtkaabli paigaldamine lk 20</i> .
<i>Guide calibration done (Juhiku kalibreerimine õnnestus)</i>	Toode on juhtkaabli ära kalibreerinud.	Toote tavapärase käitumine.
<i>Connection changed (Ühendus muutunud)</i>	Uus ringisignaali on muudetud.	Toote tavapärase käitumine.

6.4 Laadimisjaama märgutuli

Õige paigalduse korral peab laadimisjaama märgutuli põlema või roheliselt vilkuma. Vastasel juhul järgige allolevas tõrkeotsingu juhendis toodud juhiseid.

Lisateabe saamiseks pöörduge GARDENA klienditeenindusse.

Tuli	Põhjus	Toiming
Pidevalt põlev roheline tuli	Tugevad signaalid	Toote tavapärane käitumine.
Vilkuv roheline tuli	Signaalid on tugevad ja lubatud on <i>ECO-režiim</i> .	Toote tavapärane käitumine. Vt jaotist <i>ECO-režiim lk 26</i> .
Vilkuv sinine tuli	Piirdekaabel pole laadimisjaamaga ühendatud.	Veendu, et piirdekaabel oleks korralikult laadimisjaama paigaldatud. Vt jaotist <i>Piirdekaabli paigaldamine lk 20</i> .
	Piirdekaabel on kahjustatud.	Leia kahjustatud koht. Asenda kahjustatud lõik uue piirdekaabliga.
Vilkuv punane tuli	Laadimisjaama antenni segamine.	Suhelge oma GARDENA klienditeenindusega.
Püsivalt põlev punane tuli	Viga laadimisjaama trükkplaadis või laadimisjaamal on vale toide. Vea peab kõrvaldama volitatud hooldustehnik.	Suhtle oma GARDENA klienditeenindusega.

6.5 Sümptomid

Kui toode ei tööta tavapäraselt, loe allpool esitatud sümptomeid. Kui sul ei õnnetu rikke põhjust leida, suhtle oma GARDENA klienditeenindusega.

Sümpтомid	Põhjus	Toiming
Tootele on dokkimise- ga probleeme.	Juhtkaabel pole paigaldatud sirgelt ja laadimisjaamast õigel kaugusel.	Kontrolli laadimisjaama paigaldust Vt jaotist <i>Juhtkaabli asukoha valimine lk 18</i>
	Juhtkaabel pole pandud laadimisjaama plaadi pilusse.	Veendu, et juhtkaabel on paigaldatud sirgelt ja pandud laadimisjaama plaadi pesasse. Vt jaotist <i>Juhtkaabli paigaldamine lk 20</i> .
	Laadimisjaam ei asu tasasele pinnal.	Paigutage laadimisjaam tasasele pinnale. Vt jaotist <i>Laadimisjaama asukoha valimine lk 14</i> .
Toode töötab valel ajal	Toote kellaageg või kuupäev on vale.	Seadista kellaageg või kuupäev. Vt jaotist <i>Kellaaja ja kuupäeva seadmine lk 26</i> .
	Töötamise algus- ja lõpuajad on valed.	Muuda <i>ajakava</i> seadistusi. Vt jaotist <i>Ajakava seadistamine lk 22</i> .
Toode vibreerib.	Lõikesüsteem pole tasakaalus, kuna terad on kahjustatud.	Uuri terasid ja kruvisid ning vaheta need vajaduse korral välja. Vt jaotist <i>Lõiketerade vahetamine lk 31</i> .
	Lõikesüsteem pole tasakaalus, kuna liiga palju lõiketerasid on samas asendis.	Kontrolli, et iga kruviga on kinnitatud vaid üks lõiketera.
	Tootele on paigaldatud erineva paksusega lõiketerad.	Kontrolli, kas lõiketerad on erineva paksusega ja vaheta vajadusel välja.

Sümptomid	Põhjus	Toiming
Toode töötab, aga lõiketerade ketas ei pöörle.	Toode otsib laadimisjaama või on liikumas alguspunkti.	Toote tavapärane käitumine. Lõiketerade ketas ei pöörle, kui toode otsib laadimisjaama.
Toote kahe laadimise vahele jäävad tavalisest lühemad tööperioodid.	Muru või mõni võõrkeha blokeerib lõiketera ketast.	Eemalda ja puhasta lõiketera ketas. Vt <i>Raam ja lõiketera ketas lk 31.</i>
	Aku on jõudnud oma elutsükli lõppu.	Vaheta aku. Vt jaotist <i>Aku vahetamine lk 33.</i>
	Nürid lõiketerad. Muruniitmiseks on vaja rohkem energiat.	Lõiketerade vahetamine Vt jaotist <i>Lõiketera vahetamine lk 32.</i>
Niitmise- kui ka laadimisajad on tavapärasest lühemad.	Aku on jõudnud oma elutsükli lõppu.	Vaheta aku. Vt jaotist <i>Aku vahetamine lk 33.</i>
Toode pargib end mitmeks tunniks laadimisjaama.	Toode on töötanud selleks päevaks lubatud maksimaalse niitmisaaja.	Midagi pole vaja teha. Vt jaotist <i>Vajaliku töötaamisaaja prognoosimine lk 22.</i>
	Luuk on suletud, aga START -nuppu pole vajutatud.	Vajuta luugi avamiseks nuppu STOP . Sissesta PIN-kood ja vajuta kinnitamiseks nuppu OK . Vajuta nuppu START ja sulge luuk.
	Lubatud on parkimisrežiim.	Muuda töörežiimi. Vt jaotist <i>Töörežiimi käivitamine lk 29.</i>
	Toode ei tööta, kui aku temperatuur on liiga kõrge või liiga madal.	Veendu, et laadimisjaam asuks päikese eest kaitsitud kohas.
Ebaühtlane niitmistulemus.	Toode töötab iga päev vaid mõne tunni.	Pikendage niitmisaega. Vt jaotist <i>Ajakava lk 22.</i>
	Tööala kujust sõltuvalt tuleb kohandada jaotise <i>Lawn Coverage</i> (Muru katvus) seadeid, et tööala kõik osad oleks kaetud.	Muuda alade sätteid, kus ja kui sageli hakkab toode niitma. Vt jaotist <i>Muru katvus lk 24.</i>
	Tööala on liiga suur.	Vähenda tööala või pikenda ajakava. Vt jaotist <i>Ajakava lk 22.</i>
	Nürid lõiketerad.	Vahetage kõik lõiketerad välja. Vt jaotist <i>Lõiketerade vahetamine lk 31.</i>
	Muru on valitud lõikekõrguse jaoks liiga kõrge.	Suurenda lõikekõrgust ja seejärel, kui muru on lühem, vähenda seda.
	Rohu kogunemine lõikekettale või mootori võlli ümber.	Eemalda kogunenud rohi ja puhasta toode. Vt jaotist <i>Raam ja lõiketera ketas lk 31.</i>

6.6 Piirdekaabli katkestuste otsimine

Ringkaabli katkestuste põhjuseks on enamasti tahtmatult põhjustatud füüsilised kahjustused, nt kahjustamine aias labidaga kaevates. Riikides, kus maapind külmub, võivad kaablit kahjustada ka teravad liikuvad kivid. Kaabel võib katkeda ka liigse pingutamise tõttu paigaldamisel.

Muru niitmine väga madalaks kohe pärast kaabli paigaldamist võib kaabli isolatsiooni kahjustada. Isolatsioonikahjustused võivad põhjustada märgatavaid häireid alles mitu nädalat või kuud hiljem. Selle vältimiseks tuleb esimesel nädalal pärast paigaldamist alati valida kõige suurem niitmiskõrgus ning vähendada

seeda ühe astme võrra iga kahe nädala tagant, kuni jõutakse soovitud lõikekõrguseni.

Piirdekaabli vigane jätkamine võib samuti põhjustada häireid mitu nädalat pärast jätkukoha tekitamist. Vigase jätkukoha põhjuseks võib olla näiteks see, kui muhvi ei surutud tangidega piisavalt kõvasti kinni või kui kasutati originaalmuhvist madalama kvaliteediga muhvi. Enne tõrkeotsinguga jätkamist kontrolli kõiki teile teadaolevaid jätkukohti.

Kaabli katkestuskoha leidmiseks tuleb ringi seda kaabli lõiku, kus katkestuskoht võib asuda, järk-järgult poolitada, kuni alles jääb ainult väga väike lõik.

Järgnev meetod ei toimi, kui sisse on lülitatud ökorežiim *ECO mode*. Veenduge, et ökorežiim *ECO mode* on välja lülitatud. Vt jaotist *ECO-režiim lk 26*.

1. Veenduge, et laadimisjaama märgutuli vilguks siniselt, kuna see viitab piirderingi katkestusele. Vt jaotist *Laadimisjaama märgutuli lk 40*.

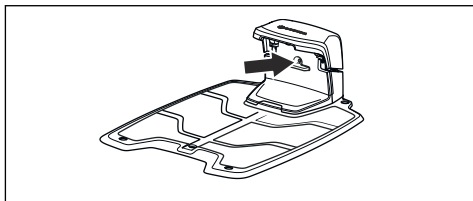

2. Veenduge, et piirdekaabli ühendused laadimisjaamaga on korralikult tehtud ja kahjustamata. Kontrolli, kas laadimisjaama märgutuli vilgub endiselt siniselt.

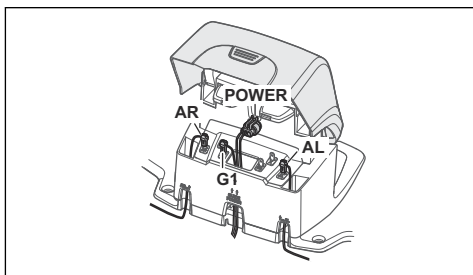

3. Vahetage laadimisjaamas juhtkaabli ja piirdekaabli ühendused.

Alustage, vahetades ühendus AL ja GUIDE.

Kui märgutuli süttib püsivalt roheliselt, asub katkestus piirdekaablis kusagil ühenduse AL ja selle punkti vahel, kus juhtkaabel piirdekaabliga ühendub (jäme must joon joonisel).

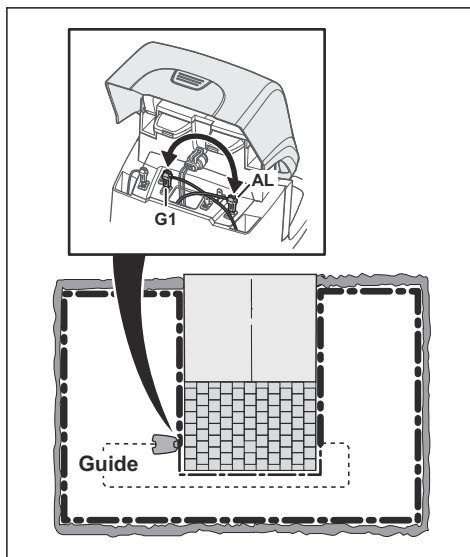

Vea parandamiseks läheb vaja piirdekaablit, konnektorit/konnektoreid ja muhvi/muhve.

- a) Kui veas kahtlustatav piirdekaabel on lühike, on lihtsaim viis viga parandada vahetada välja kogu piirdekaabel punkti AL ning juhtkaabli ja piirdekaabli ühenduskoha vahel (jäme must joon).
- b) Kui veas kahtlustatav piirdekaabel on pikk (jäme must joon), tehke järgmist. Pange AL ja GUIDE tagasi algseks asukohta. Seejärel katkestage üksuse AR ühendus. Ühenda uus ringikaabel üksusega AR. Ühenda uue ringikaabli teine ots veas kahtlustatava kaablipaigaldise keskele.

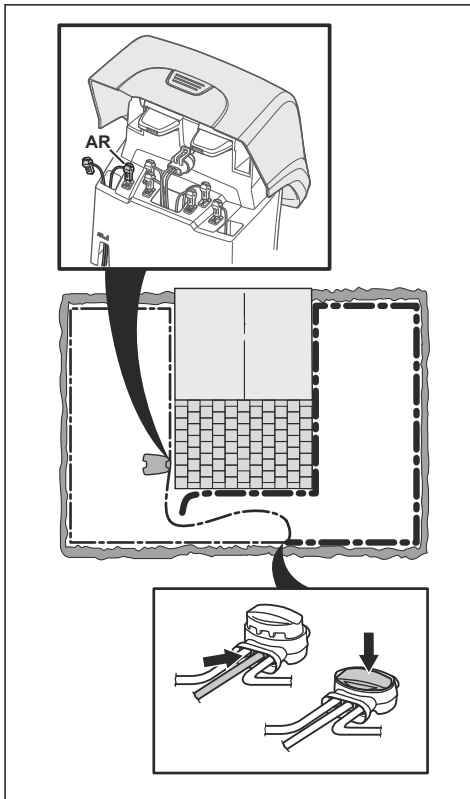

Kui märgutuli põleb nüüd roheliselt, asub katkestus kaablis kuskil ühendamata otsa ja uue kaabli ühenduskoha vahel (jääme must joon allpool). Sellisel juhul vii uue kaabli ühenduskoht ühendamata otsale lähemale (ligikaudu kahtlusaluse kaabliõigu keskohta) ning kontrolli uuesti, kas märgutuli on roheline.

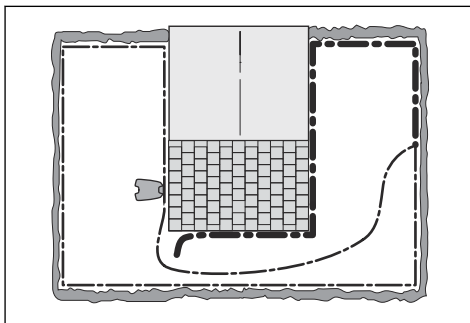

Jätkake toimingut, kuni püsivalt põleva rohelise ja vilkuva sinise tule vahele on jäänud vaid väga

lühike kaabliõik. Seejärel järgige juhiseid allolevas punktis 5.

4. Kui ülaltoodud punktis 3 vilgub tuli endiselt siniselt: Pange AL ja GUIDE tagasi algseesse asukohta. Seejärel vahetage AR ja GUIDE. Kui märgutuli põleb nüüd püsivalt roheliselt, ühenda lahti AL ja ühenda üksusega AL uus piirdekaabel. Ühenda uue kaabli teine ots veas kahtlustatava kaabli paigaldise keskele. Tee ülaltoodud punktides 3a) ja 3b) kirjeldatud toimingud.
5. Kui katkestuskoht on leitud, tuleb kahjustatud osa uue kaabliga asendada. Kasuta alati originaalmuhve.

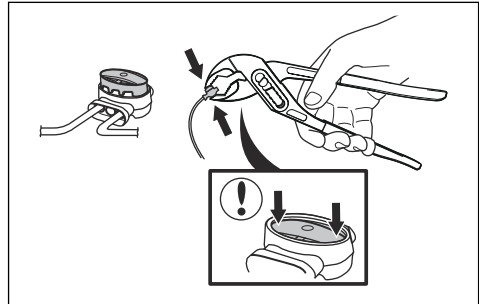

7 Transportimine, hoiulepanek ja utiliseerimine

7.1 Transportimine

Tarnitud liitumioonakud vastavad ohtlike ainete eeskirjade nõuetele.

- Järgige kõiki kehtivaid riiklikke eeskirju.
- Täitke kaubanduslikule transpordile kehtestatud pakendamise ja märgistamise erinõudeid (sh kolmandate osapoolte või ekspediitorite teenuseid kasutades).

7.2 Hoiustamine

- Laadige toote aku täielikult täis. Vt jaotist *Aku laadimine lk 30*.
- Lülitage toode välja. Vt jaotist *Toote väljalülitamine lk 30*.
- Puhastage toode. Vt jaotist *Toote puhastamine lk 31*.
- Hoidke toodet kuivas kohas, mis ei külmu.
- Pange toode hoiukohta nii, et kõik neli ratast on tasasel pinnal, või kasutage seinahoidikut.
- Kui hoiate laadimisjaama siseruumis, ühendage laadimisjaama küljest lahti ja eemaldage toiteallikas ning kõik konnektorid. Pange iga konnektoriga juhtmeots määrdega täidetud mahutisse.

Märkus: Kui hoiate laadimisjaama välistingimustes, ärge ühendage toiteallikat ega konnektoreid lahti.

- Oma tootele sobivate tarvikute kohta küsige GARDENA müügiesindajalt.

7.3 Kõrvaldamine

- Järgige kohalikke jäätmekäitluseeskirju ja kehtivaid seadusi.
- Teavet aku eemaldamise kohta vt *Aku vahetamine lk 33*.

8 Tehnilised andmed

8.1 Tehnilised andmed

Andmed	SILENO+: R160LI, R160LIC, R180LIC, R200LI, R200LIC
Mõõtmed	
Pikkus, cm	63
Laius, cm	51
Kõrgus, cm / tolli	25/9,8
Kaal, kg/naela	9,8/21,6
Elektrisüsteem	SILENO+: R160LI, R160LIC, R180LIC, R200LI, R200LIC
18 V/2,1 Ah liitiumioonaku, tootenr	584 85 28-02
18 V/2,0 Ah liitiumioonaku, tootenr	584 85 28-03, 584 85 28-05
18,25 V/2,0 Ah liitiumioonaku, tootenr	584 85 28-04
Toide (28 V DC), V AC	100–240
Madalpingekaabli pikkus, m/jalga	10/33
Keskmine energiatarve maksimaalse kasutamise korral	10 kWh kuus 2000 m ² suuruse tööpiirkonna korral
Laadimisvool, alalisvool, A	1,3
Toiteploki tüüp ⁶	ADP-40BR XX, ADP 28EW XX, FW7313/28/D/XX/Y/1.3/PI, FW7313/28/D/XX/Y/1.3
Keskmine niitmisaeg, min	65
Keskmine laadimisaeg, min	60
Piirdekaabli antenn	SILENO+: R160LI, R160LIC, R180LIC, R200LI, R200LIC
Töötamise sagedusala, Hz	100-80000
Suurim magnetväli ⁷ , dBuA/m	82
Maksimaalne raadiosagedusvõimsus ⁸ , mW @60m	<25

⁶ XX, YY võivad olla tähed, numbrid või tühikud, millel on vaid turunduslik otstarve ja mis ei näita mingeid tehnilisi erinevusi.

⁷ Mõõdetud vastavalt standardile EN 303 447.

⁸ Maksimaalne aktiivne väljundvõimsus antennidele sagedusribas, milles töötavad raadioseadmed.

Heliandmed⁹	SILENO+: R160Li, R160LiC, R180LiC, R200Li, R200LiC
Mõõdetud helivõimsuse müratase, dB (A)	58
Müraemissiooni mõõtemääramatus K_{WA} , dB (A)	2
Garanteeritud helivõimsuse müratase, dB (A)	60
Helirõhu müratase seadme kasutaja kõrva juures ¹⁰ , dB (A)	47

Niitmine	SILENO+: R160Li, R160LiC, R180LiC, R200Li, R200LiC
Lõikesüsteem	Kolm pöördteljega lõiketera
Lõikemootori pöörlemissagedus, p/min	2300
Energiatarve niitmise ajal, W, +/-20%	25
Lõikekõrgus, cm	2–6
Lõikelaius, cm	22/8,7
Kitsaim võimalik läbipääs, cm	60
Niiduala maksimaalne kallak, %	35
Piirdekaabli maksimaalne kallak, %	15
Maksimaalne kaugus piirdekaablist m/jalga	35/115
Piirdekaabli maksimaalne pikkus, m	800
Juhtringi maksimaalne pikkus ¹¹ , m/jalga	400

IP klassifikatsioon	SILENO+: R160Li, R160LiC, R180LiC, R200Li, R200LiC
Toode	IPX4
Laadimisjaam	IPX1
Toiteallikas	IP44

Sisemine SRD (lähitoimesead)	R160Li, R200Li	R160LiC, R180LiC, R200LiC
Töötamise sagedusala, MHz	-	863–870
Maksimaalne ülekantav võimsus, dBm	-	25
Vaba välja raadio ligikaudne ulatus, m	-	100

Husqvarna AB ei garanteeri täielikku ühilduvust toote ja teist tüüpi traadita süsteemide vahel, milleks võivad olla kaugjuhtimispuhvid, raadiosaatjad, võimendid, maa-alused elektrilised loomapiirded vms.

Tooted on valmistatud Inglismaal või Tšehhi Vabariigis. Vt teavet mudeli etiketilt. Vt jaotist *Toote tutvustus lk 4*.

⁹ Kindlaks tehtud vastavalt direktiivile 2006/42/EÜ ja standardile EN 50636-2-107.

¹⁰ Helirõhu mürataseme mõõtemääramatus K_{pA} , 2–4 dB (A)

¹¹ Juhtring ühendab juhtkaablit ja piirdekaablit laadimisjaama paremal küljel oleva konnektoriga.

9 Garantii

9.1 Garantiitingimused

GARDENA garantii katab selle toote funktsionaalsuse vähemalt kaheks (2) aastaks ostukuupäevast alates.

Garantii katab olulised materjali- või tootmisvead.

Garantiiajal asendame teie toote või remondime selle tasuta, kui on täidetud järgmised tingimused.

- Toode ja laadimisjaama on kasutatud ainult vastavalt kasutusjuhendis antud juhistelet. Käesolev tootja garantii ei mõjuta garantiitõigusi edasimüüja/jaemüüja suhtes.
- Lõppkasutajad või volitamata kolmandad isikud pole üritanud toode iseseisvalt remontida.

Garantii alla mittekuuluvad vead on näiteks järgmised.

- Kõrgsurvepesuri kasutamise või vee alla jäämise (nt tugeva vihma tekitatud veelompides) tõttu sisseimbunud vesi.
- Kahjustused, mille põhjuseks on välgulöök.
- Aku vales hoiustamisest või käsitsemisest põhjustatud kahjud.
- GARDENA originaalaku mittekasutamisest põhjustatud kahjustused.
- GARDENA originaalvaruosade ja -tarvikute (nt löiketerade ja paigaldusmaterjali) mittekasutamisest põhjustatud kahjustused.
- Piirdekaabli kahjustused.
- Toote või selle toiteallika volitamata muutmisest põhjustatud kahjustus.

Terasid ja rattaid käsitletakse kuluosadena ning neile garantii ei laiene.

Kui teie GARDENA tootel tekib tõõhäre, pöõrduge lisajuhiste saamiseks GARDENA klienditeeninduse poole. GARDENA klienditeenindusega ühendust võttes hoidke käepärast tšekk ja toote seerianumber.

10 EÜ vastavusdeklaratsioon

10.1 EÜ vastavusdeklaratsioon

Husqvarna AB, SE-561 82 Huskvarna, Rootsi, tel: +46

3614 6500, kinnitab, et robotniidukid **GARDENA**

SILENO+: **R160LI, R160LIC, R180LIC, R200LI, R200LIC**

seerianumbritega alates 2020 nädalast 43 ja edasi

(aastaarv ja nädal ning sellele järgnev seerianumber on selgelt märgitud mudeli andmesildile) vastavad järgmiste all loetletud NÕUKOGU DIREKTIIVI nõuetele, sh kohaldatud standarditele.

- Masinadirektiiv **2006/42/EÜ**.
 - **EN 60335-1:2012**
 - **EN 50636-2-107:2015**
 - **EN 62233:2008**.
- Direktiiv teatavate ohtlike ainete kasutamise piiramise kohta **2011/65/EÜ**:
 - **EN IEC 63000:2018**

- Raadiosideadmete direktiiv **2014/53/EÜ**.

Ohutus

- Vt ülal direktiivi **2006/42/EÜ**.

Elektromagnetiline ühilduvus

- **EN 55032:2015**
- **ETSI EN 301 489-1 V2.2.3**

Tootele GARDENA SILENO+ varustatud nutisüsteemiga:

- **ETSI EN 301 489-3 V2.1.1**

Spektri tõhus kasutamine

- **Kavand ETSI EN 303 447 V1.2.1_0.1.14**

Tootele GARDENA SILENO+ varustatud nutisüsteemiga:

- **ETSI EN 300 220-1 V3.1.1**
- **ETSI EN 300 220-2 V.3.1.1**





ORIGINAALJUHEND
Jätame endale õiguse teha muudatusi ilma etteatamata.
Autoriõigus © 2021 GARDENA Manufacturing GmbH. Kõik õigused kaitstud.

114 26 62-63

2021-01-13

