



Käyttöohje

SILENO+
smart SILENO+



gardena.com



Sisällys

1 Johdanto		6 Vianmääritys	
1.1 Johdanto.....	3	6.1 Johdanto – vianmääritys.....	34
1.2 Laitteen kuvaus.....	4	6.2 Virheilmoitukset.....	34
1.3 Laitteen symbolit.....	5	6.3 Viestit.....	38
1.4 Näytön symbolit.....	5	6.4 Latausaseman merkkivalo.....	38
1.5 Akun symbolit.....	6	6.5 Oireet.....	39
1.6 Käyttöoppaan yleiset ohjeet.....	6	6.6 Murtumat kaapelissa.....	40
1.7 Valikkorakenteen yleiskatsaus 1.....	7	7 Kuljettaminen, säilyttäminen ja hävittäminen	
1.8 Valikkorakenteen yleiskatsaus 2.....	8	7.1 Kuljettaminen.....	43
1.9 Näyttö.....	8	7.2 Säilytys.....	43
1.10 Näppäimistö.....	9	7.3 Hävittäminen.....	43
2 Turvallisuus		8 Tekniset tiedot	
2.1 Turvallisuustiedot.....	10	8.1 Tekniset tiedot.....	44
2.2 Turvallisuusmääritelmät.....	11	9 Takuu	
2.3 Turvallisuusohjeet käyttöä varten.....	11	9.1 Takuehdot.....	46
3 Asennus		10 EY-vaatimustenmukaisuusvakuutus	
3.1 Johdanto – Asennus.....	14	10.1 EY-vaatimustenmukaisuusvakuutus.....	47
3.2 Asennuksen keskeiset osat.....	14		
3.3 Yleiset valmistelut.....	14		
3.4 Kaapeli asennus.....	14		
3.5 Laitteen asennus.....	19		
3.6 Kaapelin sijoittaminen paikalleen kepeillä.....	21		
3.7 Rajakaapelin tai hakukaapelin kaivaminen maahan.....	21		
3.8 Rajakaapelin tai hakukaapelin pidentäminen.....	21		
3.9 Laitteen asentamisen jälkeen.....	21		
3.10 Laitteen asetusten tekeminen.....	22		
4 Käyttö			
4.1 Pääkytkin.....	29		
4.2 Laitteen käynnistäminen.....	29		
4.3 Käynnistys-toimintatila.....	29		
4.4 Pysäköinti-toimintatila.....	30		
4.5 Laitteen pysäyttäminen.....	30		
4.6 Laitteen sammuttaminen.....	30		
4.7 Akun lataaminen.....	30		
4.8 Leikkuukorkeuden säätäminen.....	30		
5 Huolto			
5.1 Johdanto – huolto.....	31		
5.2 Puhdista laite.....	31		
5.3 Terien vaihtaminen.....	31		
5.4 Laiteohjelman päivitykset.....	32		
5.5 Akku.....	32		
5.6 Talvihuolto.....	33		

1 Johdanto

1.1 Johdanto

Sarjanumero:
PIN-koodi:
Tuotteen rekisteröintikoodi:

Sarjanumero on laitteen pakkauksessa ja tyyppikilvessä. Katso kohta *Laitteen kuvaus sivulla 4*.

- Käytä sarjanumeroa rekisteröidessäsi laitetta osoitteessa www.gardena.com.

1.1.1 Tukipalvelut

Voit kysyä GARDENA-laitteen tukipalveluista GARDENA-huollosta.

1.1.2 Tuotekuvaus

Huomautus: GARDENA päivittää laitteidensa ulkonäköä ja toimintoja säännöllisesti. Katso *Tukipalvelut sivulla 3*.

Laite on robottiruohonleikkuri. Laitteen virtalähde on akku ja se leikkaa ruohoa automaattisesti. Se vuorottelee jatkuvasti leikkauksen ja latauksen välillä. Liikkumismalli on sattumanvarainen, joten nurmikko leikataan tasaisesti ja se kuluu vähemmän. Raja- ja hakukaapeli ohjaavat laitteen liikkeitä työalueella. Laitteen sensorit havaitsevat rajakaapelin lähestymisen. Laitteen etuosa ylittää rajakaapelin aina asetusten mukaisesti ennen kuin laite kääntyy. Kun laite osuu esteeseen tai lähestyy rajakaapelia, se valitsee uuden kulkusuunnan.

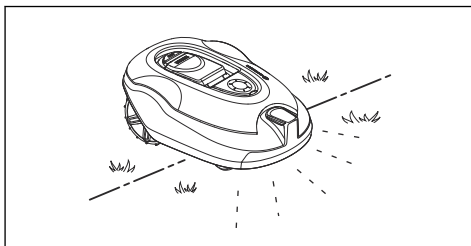

Käyttäjä valitsee toiminta-asetukset näppäimistöllä. Näytössä näytetään valitut ja mahdolliset toiminta-asetukset ja laitteen toimintatila.

1.1.2.1 Leikkuutekniikka

Tuote on päästötön, helppokäyttöinen ja energiaa säästävä. Säännöllisen leikkuun tekniikka parantaa ruohon laatua ja vähentää lannoitteiden käyttöä. Ruohon kerääminen ei ole tarpeen.

1.1.2.2 Latausaseman etsintä

Laite toimii siihen asti, kunnes akun varaus on vähissä. Sitten se seuraa hakukaapelia latausasemaan. Hakukaapeli vedetään latausasemasta esimerkiksi kohti työskentelyalueen ääripäätä tai kapean käytävän läpi. Hakukaapeli on yhdistetty rajakaapeliin, minkä ansiosta laite löytää latausaseman helpommin ja nopeammin.

1.2 Laitteen kuvaus

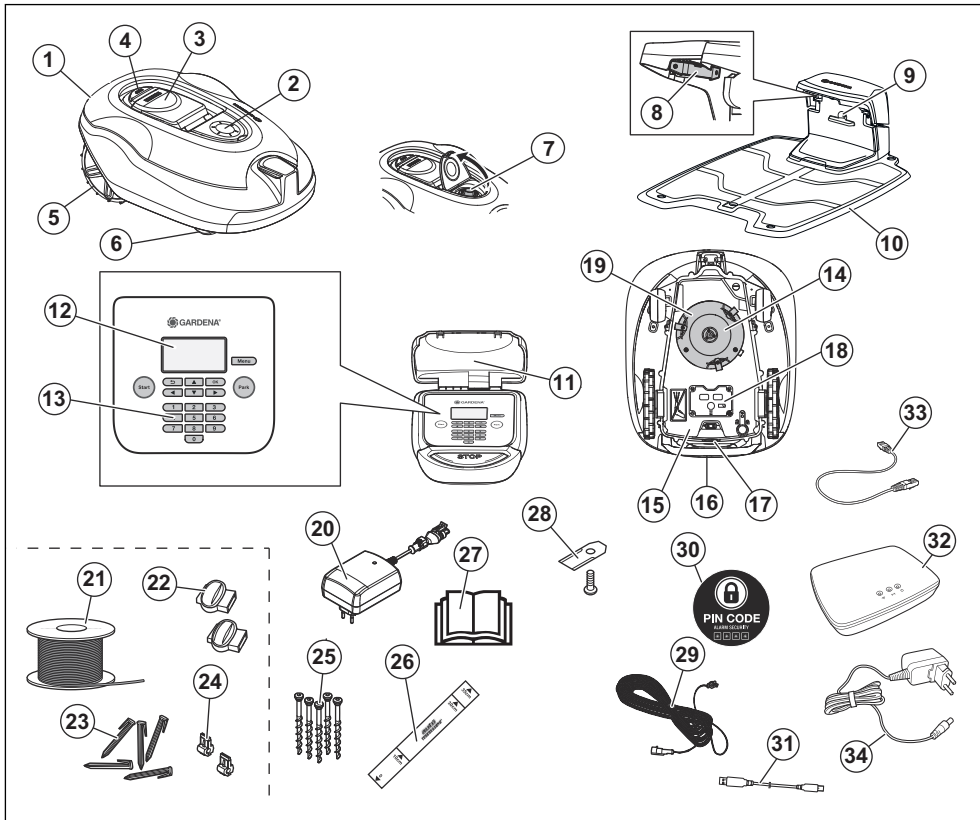

Kuvan numeroiden merkitykset:

- | | |
|--|--|
| 1. Kori | 14. Leikkuujärjestelmä |
| 2. Leikkuukorkeussäätimen kansi | 15. Runko, joka sisältää elektronikan, akun ja moottorit |
| 3. Näytön ja näppäimistön kansi | 16. Kahva |
| 4. Stop-painike | 17. Pääkytkin |
| 5. Takapyörät | 18. Akun suojus |
| 6. Etupyörät | 19. Terälevy |
| 7. Leikkuukorkeuden säätö | 20. Virtalähde ¹ |
| 8. Kosketuslevy | 21. Kaapeli raja- ja hakukaapelia varten |
| 9. Latausaseman ja rajakaapelin toiminnan tarkastuksen merkivalo | 22. Kaapelin liittimet |
| 10. Latausasema | 23. Kepit |
| 11. Tyypikilpi | 24. Rajakaapelin jatkoliitin |
| 12. Näyttö | 25. Latausaseman kiinnitysruuvit |
| 13. Näppäimistö | 26. Rajakaapelin asentamista helpottava mitta ² |
| | 27. Käyttöohjekirja ja pikaopas |

¹ Laitteen ulkonäkö voi vaihdella markkina-alueen mukaan.

² Mitta irrotetaan laatikosta.

28. Lisäterät
29. Matalajännitekaapeli
30. Varoitustarra
31. USB-kaapeli ohjelmistopäivityksiä varten
32. smart Gateway -reitin³
33. smart Gateway -yhdysväylän LAN-kaapeli⁴
34. smart Gateway -yhdysväylän virtalähde⁵

1.3 Laitteen symbolit

Nämä symbolit ovat laitteessa. Tutustu niihin huolellisesti.



VAROITUS: Lue käyttöohjeet ennen laitteen käyttämistä.



VAROITUS: Katkaise laitteesta virta, ennen kuin sitä nostetaan tai sille tehdään muita toimenpiteitä.



VAROITUS: Pidä turvallinen välimatka käynnissä olevaan laitteeseen. Pidä kätesi ja jalkasi poissa pyörivien terien läheisyydestä.



VAROITUS: Älä nouse laitteen päälle. Älä koskaan laita käsiä tai jalkoja laitteen läheisyyteen tai sen alle.

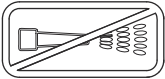

Älä koskaan puhdistu laitetta painepesurilla tai edes juoksevalla vedellä.



Lukitus toiminto.

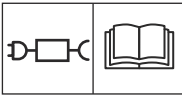

Käytä irrotettavaa virtalähdettä symbolin vieressä olevassa tyyppikilvessä määritetyllä tavalla.



Tämä laite täyttää sovellettavien EY-direktiivien vaatimukset.



Laitetta ei saa hävittää normaalin kotitalousjätteen mukana. Varmista, että laite kierrätetään paikallisten lakien määräämällä tavalla.



Rungon sisällä on staattisille purkauksille (ESD) herkkiä osia. Runko on myös tiivistettävä ammattimaisesti. Näistä syistä rungon saa avata vain valtuutettu huoltoliike. Rikkinäinen tiiviste voi johtaa takuun raukeamiseen osittain tai kokonaan.



Matalajännitekaapelia ei saa lyhentää, pidentää tai yhdistää.

Älä käytä trimmeriä matalajännitekaapelin läheisyydessä. Ole varovainen trimmatessasi reunoja, joiden lähelle on asennettu kaapeleita.

1.4 Näytön symbolit



Ajastusvalikon avulla määritetään, milloin laite leikkaa nurmikkoa.



Turvallisuusvalikossa käyttäjä voi valita kolmesta eri turvallisuustasosta.



SensorControl-toiminto mukauttaa leikkuvälin automaattisesti ruohon kasvun mukaan.



Asennusvalikossa määritetään asennuksen manuaaliset asetukset.



Asetusvalikossa määritetään tuotteen yleiset asetukset.

³ Vain älymallille.

⁴ Vain älymallille.

⁵ Vain älymallille.



Saatavana vain smart-malleissa.
GARDENA smart system -älyjärjestelmä mahdollistaa langattoman tiedonsiirron älykkään laitteen ja GARDENA smart system -älyjärjestelmän välillä.



Laite ei leikkaa ruohoa ajastustoiminnon vuoksi.



Laite ohittaa ajastustoiminnon.



Akun merkkivalo näyttää akun latauksen tilan. Laitteen latautuessa symboli vilkkuu.



Laite on latausasemassa, mutta akku ei lataudu.



Laite asetetaan ECO-tilaan.

1.5 Akun symbolit



Lue käyttöohjeet.



Älä hävitä akkua polttamalla äläkä altista akkua lämmönlähteelle.



Älä upota akkua veteen.

1.6 Käyttöoppaan yleiset ohjeet

Käyttöohjeen käytön helpottamiseksi siinä käytetään seuraavaa merkintäjärjestelmää:

- *Kursivoitu* teksti on tekstiä, joka näkyy näytössä tai viittaa toiseen käyttöohjekirjan osioon.
- **Lihavoitu** teksti viittaa laitteen painikkeisiin.
- *ISOILLA KIRJAIMILLA* ja *kursiivilla* kirjoitettu teksti viittaa laitteen eri toimintatiloihin.

1.7 Valikkorakenteen yleiskatsaus 1

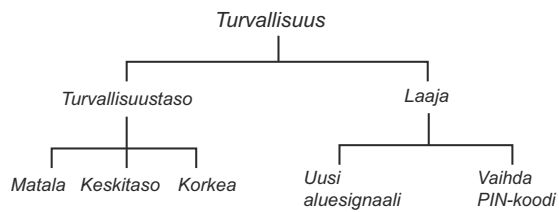
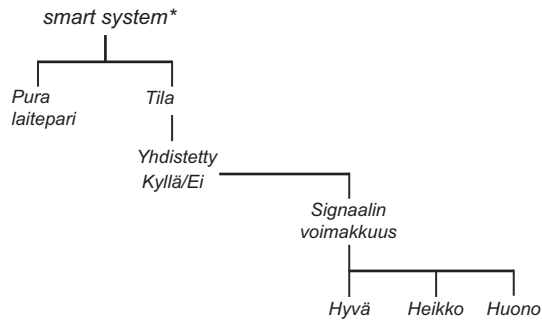
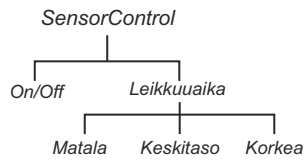
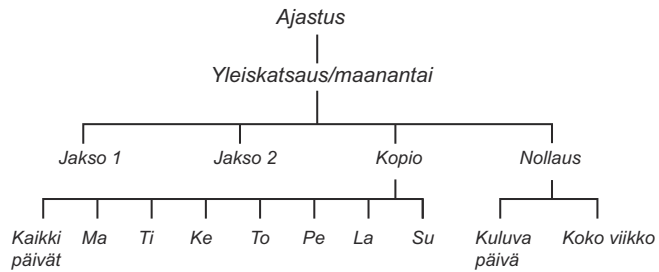

* smart SILENO+

1.8 Valikkorakenteen yleiskatsaus 2

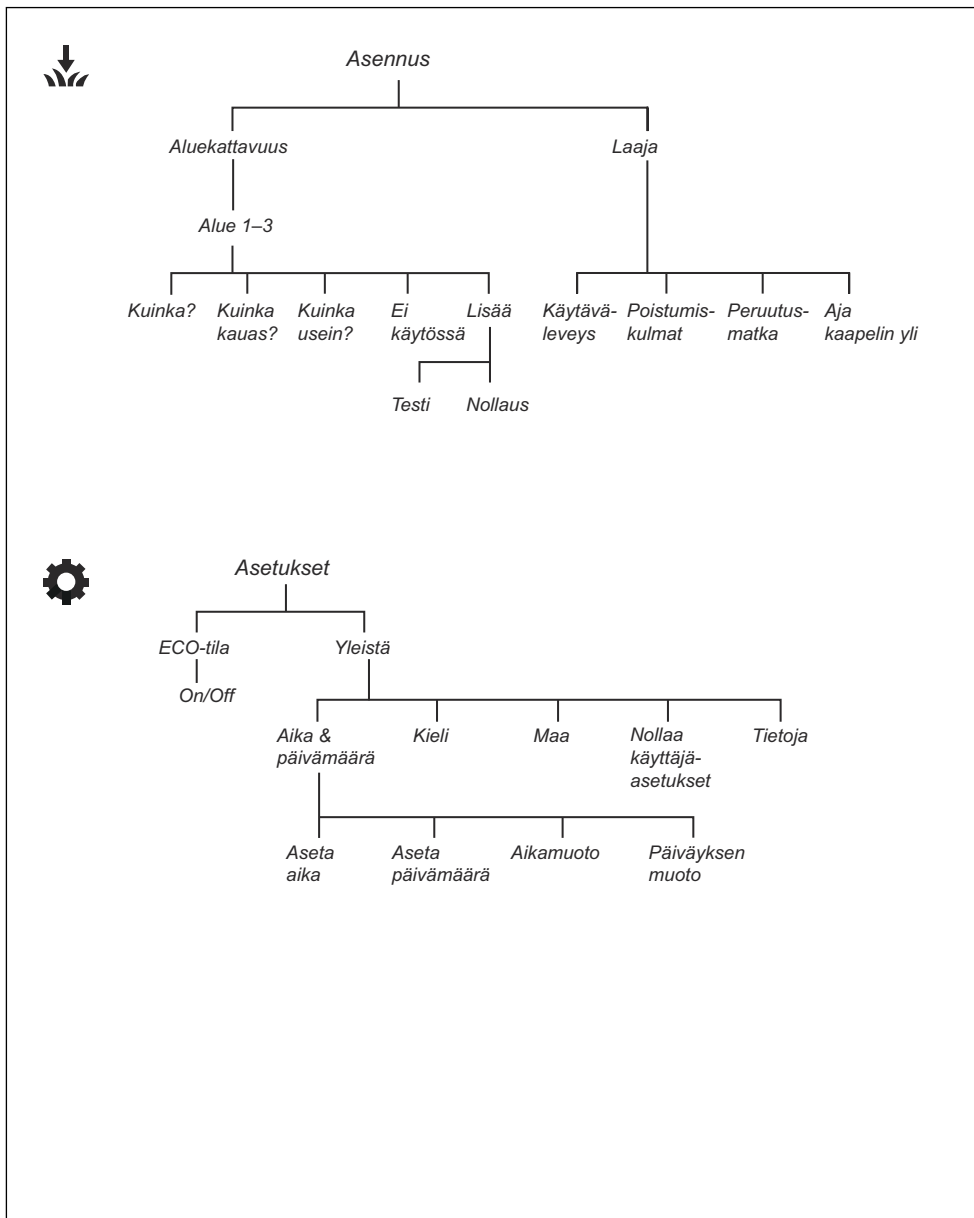

1.9 Näyttö

Päiset näyttöön painamalla **STOP**-painiketta.

Laitteen tiedot ja asetukset näkyvät laitteen näytössä.

1.10 Näppäimistö

Siirry valikossa laitteen näppäimistöllä. Avaa näppäimistö painamalla **STOP**-painiketta.

- Laitteen käyttö aloitetaan **START**-painikkeella (A).
- Valikkoluetteloissa siirrytään ylöspäin **BACK**-painikkeella (B).
- Valikossa siirrytään **nuolipainikkeilla** (C).
- Valikoissa valitut asetukset vahvistetaan **OK**-painikkeella (D).
- Päävalikkoon siirrytään **MENU**-painikkeella (E).
- Laite lähetetään latausasemaan **PARK**-painikkeella (F).
- PIN-koodi, aika ja päivämäärä syötetään **numeronäppäimillä** (G).

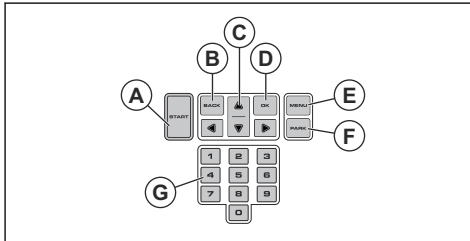

2.1 Turvallisuustiedot

2.1.1 TÄRKEÄÄ. LUE HUOLELLISESTI ENNEN KÄYTTÖÄ. SÄILYTÄ MYÖHEMPÄÄ TARVETTA VARTEN

Käyttäjä on vastuussa muille ihmisille tai heidän omaisuudelleen aiheutuneista vahingoista ja muita ihmisiä tai heidän omaisuuttaan uhkaavista vaaroista.

Laitetta eivät saa käyttää henkilöt (lapset mukaan lukien), joiden fyysinen, aistinvarainen tai henkinen toimintakyky on alentunut (niin, että se voi vaikuttaa laitteen turvalliseen käyttämiseen). Laitetta eivät myöskään saa käyttää henkilöt, joilla ei ole riittävää kokemusta tai taitoja laitteen käyttöön, elleivät he ole saaneet ohjausta tai ohjeita heidän turvallisuudestaan vastaavalta henkilöltä.

Yli 8-vuotiaat lapset ja henkilöt, joiden fyysinen, aistinvarainen tai henkinen toimintakyky on alentunut tai joilla ei ole riittävää kokemusta tai taitoja laitteen käyttöön, saavat käyttää laitetta, mikäli he ovat saaneet ohjausta tai ohjeita laitteen turvallisesta käytöstä ja ymmärtävät siihen liittyvät vaarat. Paikalliset määräykset saattavat rajoittaa käyttäjän ikää. Lapset eivät saa puhdistaa tai huoltaa laitetta ilman valvontaa.

Älä koskaan kytke muuntajaa pistorasiaan, jos sen pistoke tai johto on vaurioitunut. Kuluneet tai vialliset johdot lisäävät sähköiskuvaaraa.

Lataa akku vain laitteen mukana toimitetussa latausasemassa. Virheellinen käyttö voi aiheuttaa sähköiskun, ylikuumenemisen tai syövyttävän nesteiden vuotamisen akusta. Jos akkunestettä pääsee vuotamaan, huuhtelee se vedellä tai neutraloivalla aineella. Jos akkunestettä joutuu silmiin, ota yhteys lääkäriin.

Käytä vain valmistajan suosittelemia alkuperäisakkuja. Laitteen turvallisuutta ei voida taata, jos siinä käytetään muita kuin alkuperäisiä akkuja. Älä käytä paristoja.

Laite on irrotettava verkkovirrasta ennen akun irrottamista.



VAROITUS: Väärin käytettynä laite voi olla vaarallinen.



VAROITUS: Tätä käytetään, jos käyttöohjeen noudattamatta jättämisestä voi seurata käyttäjän tai sivullisen vamma tai kuolema.



VAROITUS: Älä koskaan käytä tätä laitetta, jos työalueella on muita ihmisiä tai eläimiä. Varo erityisesti lapsia.



HUOMAUTUS: Tätä käytetään, jos käyttöohjeen noudattamatta jättämisestä voi seurata koneen, muiden materiaalien tai ympäristön vaurioituminen.

Huomautus: Tätä käytetään tietyissä tilanteissa tarvittavien lisätietojen antamiseen.



VAROITUS: Pidä kätesi ja jalkasi poissa pyörivien terien läheisyydestä. Älä koskaan laita käsiä tai jalkoja laitteen lähelle tai alle, kun se on käynnissä.

2.3 Turvallisuusohjeet käyttöä varten

2.3.1 Käytä

- Laitetta saa käyttää ainoastaan valmistajan suosittelemien laitteiden kanssa. Kaikki muut käyttötavat ovat epäasianmukaisia. Valmistajan käyttöä ja huoltoa koskevia ohjeita on noudatettava täsmällisesti.
- Jos laitetta käytetään julkisella alueella, sen työalueen ympärille on sijoitettava varoitusmerkkejä. Merkeissä on oltava seuraava teksti: **Varoitus! Automaattinen ruohonleikkuri! Pysy poissa laitteen tieltä! Valvo lapsia!**

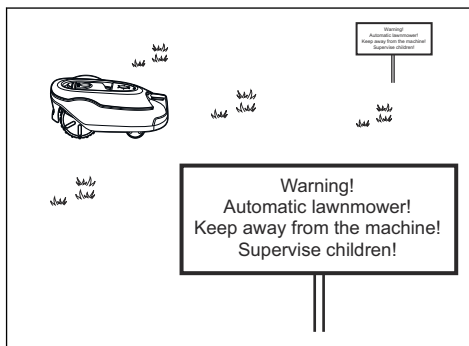

VAROITUS: Loukkaantumis- tai onnettomuustilanteessa käänny lääkärin puoleen.

- Käytä pysäköintitilaa (katso *Pysäköinti-toimintatila sivulla 30*) tai sammuta laitteen virta, jos työalueella on muita, etenkin lapsia tai eläimiä. Laite kannattaa ohjelmoida toimimaan ajankohtana, jolloin alueella ei ole ketään. Katso

2.2 Turvallisuusmääritelmät

Varoituksia, huomioita ja huomautuksia käytetään, kun jotakin käyttöohjeen osaa halutaan erityisesti korostaa.

kohta *Ajastus sivulla 22*. Ota huomioon, että tietyt eläimet, kuten siilit, ovat aktiivisia yöaikaan. Laite saattaa vahingoittaa niitä.

- Älä asenna latausasemaa äläkä siihen kuuluvia lisävarusteita alle 60 cm:n etäisyydelle syttyvästä materiaalista. Älä asenna virtalähdettä helposti syttyvään ympäristöön. Toimintahäiriön sattuessa latausasema ja virtalähde voivat kuumentua, mistä aiheutuu tulipalon vaara.
- Laitetta saavat käyttää, huoltaa ja korjata ainoastaan henkilöt, jotka ovat täysin perehtyneet sen erikoisominaisuuksiin ja turvallisuusmääryksiin. Lue käyttöohje huolellisesti ja varmista, että ymmärrät sen sisällön, ennen kuin alat käyttää laitetta.
- Laitteen alkuperäiseen rakenteeseen ei saa tehdä muutoksia. Kaikki muutokset tapahtuvat omalla vastuulla.
- Tarkista, ettei nurmikolla ole vieraita esineitä, kuten kiviä, oksia, työkaluja tai leluja. Terät voivat vaurioitua, jos ne osuvat esineisiin. Sammuta laite aina **pääkytkimestä** ennen tukoksen poistamista. Tarkista laite vaurioiden varalta, ennen kuin käynnistät sen uudelleen.

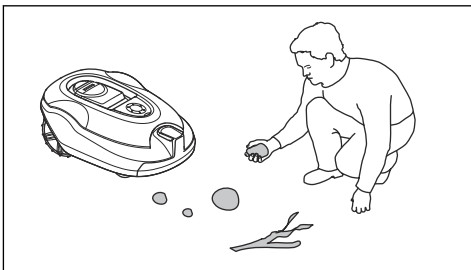

- Jos laitteessa ilmenee epätavallista tärinää. Sammuta laite aina **pääkytkimestä** tai **ON/OFF**-painikkeesta ja tarkista mahdolliset vauriot ennen kuin käynnistät laitteen uudelleen.
- Käynnistä laite ohjeiden mukaisesti. Kun laite on käynnissä, pidä kätesi ja jalkasi kaukana pyörivistä teristä. Älä koskaan laita käsiä tai jalkoja laitteen alle.
- Älä koskaan koske liikkuviin vaarallisiin osiin, kuten terälevyyn, ennen kuin osa on pysähtynyt kokonaan.
- Älä koskaan nosta tai kannata laitetta, kun se on käynnissä.
- Älä anna laitetta sen toimintaa tuntemattomien henkilöiden käyttöön.
- Laitteen ei koskaan saa antaa törmätä ihmisiin tai eläimiin. Jos ihminen tai eläin on laitteen tiellä, leikkuri on pysäytettävä välittömästi. Katso kohta *Laitteen pysäyttäminen sivulla 30*.
- Älä aseta mitään esineitä laitteen tai sen latausaseman päälle.

- Älä käytä laitetta, jos sen suojus, terälevy tai kori on viallinen. Sitä ei saa myöskään käyttää, jos terät, ruuvit, mutterit tai kaapelit ovat viallisia. Älä koskaan yhdistä vaurioitunutta kaapelia tai koske vaurioituneeseen kaapeliin ennen kuin se on irrotettu verkkovirrasta.
- Älä käytä laitetta, jos sen **pääkatkaisija** ei toimi.
- Katkaise aina laitteen virta **pääkatkaisijasta**, kun et aio käyttää laitetta. Laite voi käynnistyä vain, kun **pääkatkaisija** on päällä ja on annettu oikea PIN-koodi.
- GARDENA ei takaa laitteen täyttä yhteensopivuutta muiden langattomien järjestelmien, kuten kaukosäätimien, radiolähettimien, kuulolaitteiden, upotettujen sähköaitojen tai vastaavien kanssa.
- Maassa olevat metalliesineet (kuten vahvistettu betoni tai myyräverkot) voivat aiheuttaa laitteen pysähtymisen. Metalliesineet voivat aiheuttaa häiriöitä aluesignaaliin ja näin johtaa laitteen pysähtymiseen.
- Käyttö- ja säilytyslämpötila on 0–50 °C. Lataamisen lämpötila-alue on 0–45 °C. Liian korkeat lämpötilat voivat vahingoittaa laitetta.

2.3.2 Akkaturvallisuus



VAROITUS: Litiumioniakut voivat räjähtää tai aiheuttaa tulipalon, jos ne puretaan tai ne joutuvat oikosulkuun, altistuvat vedelle, tulelle tai korkeille lämpötiloille. Käsittele akkuja varoen, älä pura tai avaa akkuja tai vahingoita niitä sähköisesti tai mekaanisesti. Vältä säilyttämistä suorassa auringonpaisteessa.

Lisätietoja akusta on kohdassa *Akku sivulla 32*

2.3.3 Laitteen nostaminen ja siirtäminen



VAROITUS: Laitteen virta on sammutettava ennen nostamista. Laite on poissa käytöstä, kun **pääkatkaisija** on asennossa 0.



HUOMAUTUS: Älä nosta laitetta, kun se on pysäköitynä latausasemaan. Se voi vahingoittaa latausasemaa tai laitetta. Paina **STOP**-painiketta ja vedä laite latausasemasta ennen laitteen nostamista.

Laitteen siirtäminen turvallisesti pois työskentelyalueelta tai sen sisällä:

1. Pysäytä laite painamalla **STOP**-painiketta.

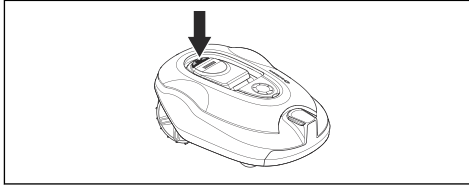

2. Aseta pääkatkaisija asentoon 0.

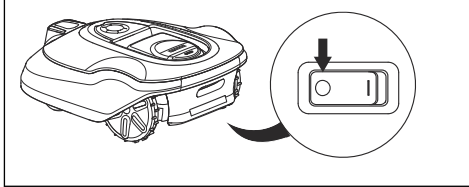

3. Kanna laitetta kahvasta siten, että terälevy osoittaa pois päin kehostasi.

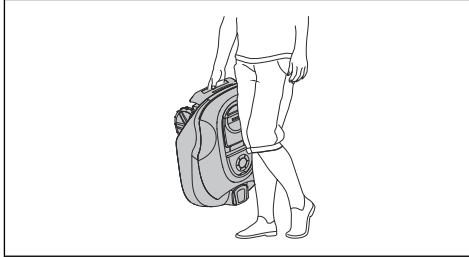

2.3.4 Huolto



VAROITUS: Laitteen virta on sammutettava ennen huoltoa. Irrota latausasema pistokkeesta ennen latausaseman tai virtalähteen puhdistusta tai huoltoa.

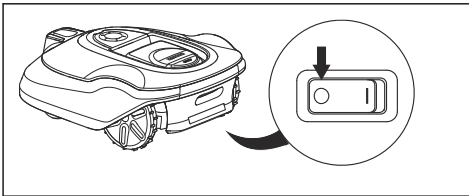

VAROITUS: Irrota latausasema pistokkeesta ennen latausaseman tai virtalähteen puhdistusta tai huoltoa.



HUOMAUTUS: Älä koskaan puhdistu laitetta painepesurilla tai edes juoksevilla

vedellä. Älä koskaan käytä liuotainaineita puhdistukseen.

Tarkasta laite joka viikko ja vaihda vioittuneet tai kuluneet osat. Katso kohta *Huolto sivulla 31*.

2.3.5 Ukkosen sattuessa

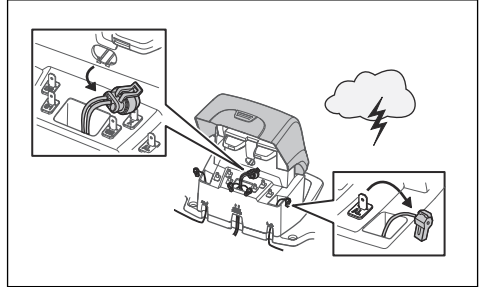

Laitteen sähköosien ja latausaseman vahingoittumisriskin vähentämiseksi on suositeltavaa, että kaikki latausaseman kytkennät (muuntaja, rajakaapeli ja hakukaapeli) irrotetaan, jos on ukonilman mahdollisuus.

1. Merkitse kaapelit niiden uudelleen kytkemisen helpottamiseksi. Latausaseman liitännät on merkitty merkinnöillä AR, AL ja G1.
2. Irrota kaikki liitetyt johdot ja muuntaja.
3. Kytke kaikki johdot ja muuntaja, kun ukkonen on ohi. Kytkennät on tärkeää tehdä täsmälleen oikein.

3 Asennus

3.1 Johdanto – Asennus

Lisätietoja asennuksesta ja ohjevideoita on kohdassa www.gardena.com.

Suosittelemme laiteohjelman päivittämistä ennen laitteen asentamista, jotta varmistetaan, että laitteessa on uusin laiteohjelma. Katso kohta *Laiteohjelman päivitykset sivulla 32*.



VAROITUS: Lue ja sisäistä turvallisuutta käsittelevä luku ennen laitteen asentamista.



HUOMAUTUS: Käytä alkuperäisiä varaosia ja asennusmateriaaleja.

3.2 Asennuksen keskeiset osat

Kokonaisuuteen kuuluvat seuraavat osat:

- Robottiruohonleikkuri, joka leikkaa nurmikon automaattisesti.
- Latausasema, jolla on kolme tehtävää:
 - Ohjaussignaalin lähettäminen rajakaapelia pitkin.
 - Ohjaussignaalin lähettäminen hakukaapelia pitkin siten, että laite voidaan ohjata tietyille etäisille alueille ja että se löytää takaisin latausasemalle.
 - Tuotteen lataaminen.
- Muuntaja, joka on kytketty latausasemaan ja 100–240 V:n pistorasiaan.
- Kaapeli, joka asennetaan työalueen ja sellaisten kohteiden ja kasvien ympärille, joihin laitteen ei haluta osuvan. Kaapelia käytetään sekä raja- että hakukaapelina.

3.3 Yleiset valmistelut



HUOMAUTUS: Nurmikolla olevat kuopat, joissa on vettä, saattavat vahingoittaa laitetta.

Huomautus: Lue Asennus-luku ennen asennuksen aloittamista. Asennus vaikuttaa laitteen toiminnan tehokkuuteen. Siksi on tärkeää suunnitella asennus huolellisesti.

- Tee työalueesta suunnitelma, joka sisältää kaikki esteet. Näin latausaseman, rajakaapelin ja hakukaapelin ihanteelliset sijainnit on helpompi hahmottaa.

- Merkitse suunnitelmaan latausaseman, rajakaapelin ja hakukaapelin paikka.
- Merkitse suunnitelmaan kohta, jossa hakukaapeli yhdistyy rajakaapeliin. Katso *Hakukaapelin asennus sivulla 20*.
- Täytä nurmikon kuopat.
- Leikkaa nurmikko ennen laitteen asentamista. Varmista, että nurmikon korkeus on enintään 10 cm.

Huomautus: Ensimmäisinä viikkoina asennuksen jälkeen melutaso nurmikon leikkuun aikana saattaa olla odotettua korkeampi. Kun laite on leikannut nurmikkoa jonkin aikaa, melutaso on paljon matalampi.

3.4 Kaapelien asennus

Voit kiinnittää kaapelit maahan kaapelikiinnittimillä tai asentaa ne maan sisään. Voit käyttää kumpaakin menetelmää samalla työalueella.



HUOMAUTUS: Jos käytät työalueella pintailmaajaa, kaiva rajakaapeli ja hakukaapeli maahan, jotta ne eivät vahingoitu.

3.4.1 Latausaseman paikan määrittäminen

- Jätä latausaseman eteen vähintään 3 metriä avointa tilaa. Katso kohta *Hakukaapelin paikan määrittäminen sivulla 18*.
- Jätä latausaseman oikealle ja vasemmalle puolelle vähintään 150 cm avointa tilaa.
- Aseta latausasema lähelle pistorasiaa.
- Aseta latausasema tasaiselle alustalle.
- Latausaseman pohjalevy ei saa olla vääntynyt.

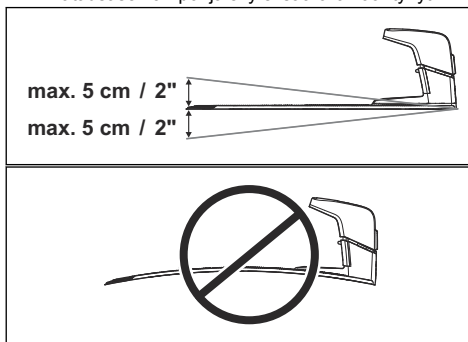

- Jos työskentelyalueella on kaksi osiota, joiden välissä on jyrkkä rinne, latausasema kannattaa sijoittaa alempaan osioon.

- Aseta latausasema paikkaan, jossa se on suojassa auringonvalolta.
- Jos latausasema asetetaan saarekkeelle, varmista, että hakukaapeli on yhdistetty saarekkeelle. Katso kohta *Saarekkeen tekeminen sivulla 17*.

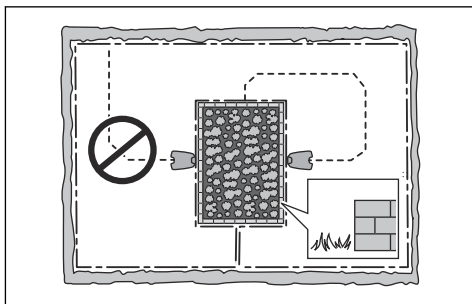

3.4.2 Virtalähteen paikan määrittäminen



VAROITUS: Älä leikkaa tai pidennä matalajännitekaapelia. Sähköiskun vaara on olemassa.



HUOMAUTUS: Varmista, että laitteen terät eivät leikkaa matalajännitekaapelia.



HUOMAUTUS: Älä säilytä matalajännitekaapelia kelassa tai latausaseman pohjalevyn alla. Kela aiheuttaa latausaseman signaalihäiriöitä.



- Aseta virtalähde paikkaan, jossa on katto ja jossa se suojassa auringonvalolta ja sateelta.
- Aseta virtalähde paikkaan, jossa on hyvä ilmanvaihto.
- Käytä vikavirtasuojakytkintä, jonka laukaisuvirta on enintään 30 mA, kun kytket virtalähteen pistorasiaan.

Eri pituisia matalajännitekaapeleita on saatavana lisävarusteena.

3.4.3 Rajakaapelin paikan määrittäminen



HUOMAUTUS: Rajakaapelin ja vesistöjen, rinteiden, jyrkänteiden tai julkisten teiden välissä on oltava vähintään

15 cm:n korkea este. Näin laite ei pääse vaurioitumaan.



HUOMAUTUS: Älä anna laitteen työskennellä soralla.



HUOMAUTUS: Älä tee jyrkkiä mutkia rajakaapelia asentaessasi.



HUOMAUTUS: Huolettoman ja meluttoman käytön varmistamiseksi rajaa alueesta kaikki esteet, kuten puut, juuret ja kivet.

Rajakaapelin on kierrettävä työalueen ympäri. Laitteen sensorit tunnistavat lähestyvän rajakaapelin, ja laite vaihtaa suuntaa. Työalueen kaikkien osien on oltava enintään 35 m:n etäisyydellä rajakaapelista.

Hakukaapelin rajakaapeliin liittämisen helpottamiseksi on suositeltavaa muodostaa silmukka hakukaapelin liitäntäkohtaan. Tee silmukka noin 20 cm:stä rajakaapelia.

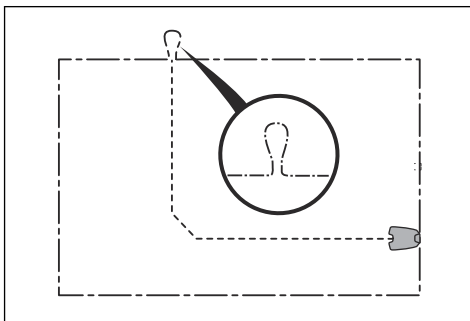

Huomautus: Tee työalueesta suunnitelma ennen raja- ja hakukaapeleiden asentamista.

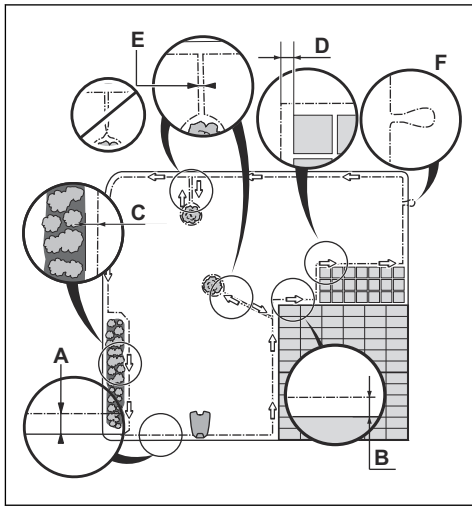

- Aseta rajakaapeli koko työalueen (A) ympärille. Mukauta rajakaapelin ja esteiden välinen etäisyys.
- Aseta rajakaapeli 35 cm:n (B) päähän esteestä, joka on yli 5 cm korkea.

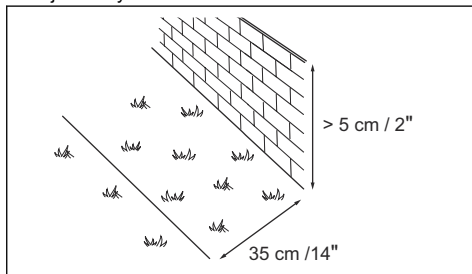

- Aseta rajakaapeli 30 cm:n (C) päähän esteestä, joka on 1-5 cm korkea.

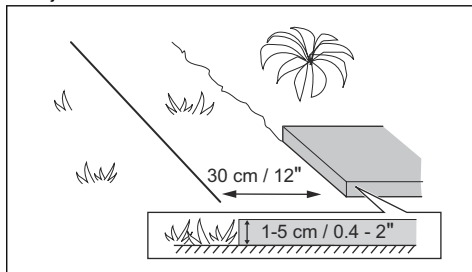

- Aseta rajakaapeli 10 cm:n (D) päähän esteestä, joka on alle 1 cm korkea.

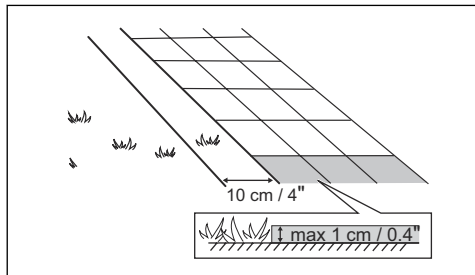

- Jos alueella on kivetty polku, joka on samalla tasolla nurmikon kanssa, aseta rajakaapeli kiveyksen alle.

Huomautus: Jos kiveys on vähintään 30 cm leveä, *Aja kaapelin yli*-toiminnon tehdasasetusta käyttämällä voit leikata koko kiveyksen vieressä olevan nurmikkoalueen. Katso kohta *Aja kaapelin yli*-toiminnon asettaminen sivulla 26.

- Jos teet saarekkeen, aseta saarekkeelle menevä ja sieltä tuleva rajakaapeli lähelle toisiaan (E). Aseta kaapelit samaan kaapelikiinnikkeeseen. Katso kohta *Saarekkeen tekeminen* sivulla 17.
- Tee silmukka (F) kohtaan, jossa hakukaapeli yhdistyy rajakaapeliin.

3.4.3.1 Rajakaapelin asettaminen rinteeseen

Laitetta voidaan käyttää 35%:n rinteissä. Liian kaltevat rinteet on rajattava leikkuualueesta rajakaapelilla. Kaltevuus (%) on korkeus jaettuna pituudella. Esimerkki: 10 cm / 100 cm = 10%.

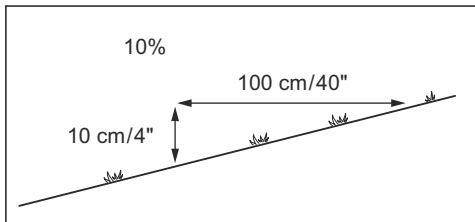

- Jos rinne työalueen sisäpuolella on jyrkempi kuin 35%, eristä rinne rajakaapelilla.
- Jos rinteiden kaltevuus nurmikon ulkoreunassa on yli 15%, aseta rajakaapeli 20 cm:n / 8 tuuman (A) etäisyydelle reunasta.

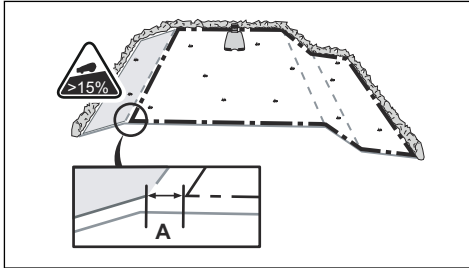

- Jos rinne on julkisen tien vieressä, aseta rinteeseen ulkoreunaan vähintään 15 cm:n pituinen este. Voit käyttää esteenä seinää tai aitaa.

3.4.3.2 Käytävät

Käytävä on alue, jonka kummallakin puolella on rajakaapeli ja joka yhdistää kaksi työaluetta. Rajakaapelin on oltava vähintään 60 cm:n etäisyydellä käytävän kummastakin ulkoreunasta.

Huomautus: Jos käytävä on alle 2 metriä leveä, asenna käytävään hakukaapeli.

Hakukaapelin ja rajakaapelin välinen suositeltava vähimmäisetäisyys on 30 cm. Laitte kulkee aina hakukaapelin vasemmalla puolella latausasemaan päin katsottuna. Hakukaapelin vasemmalle puolelle on jätettävä mahdollisimman paljon vapaata tilaa (A).

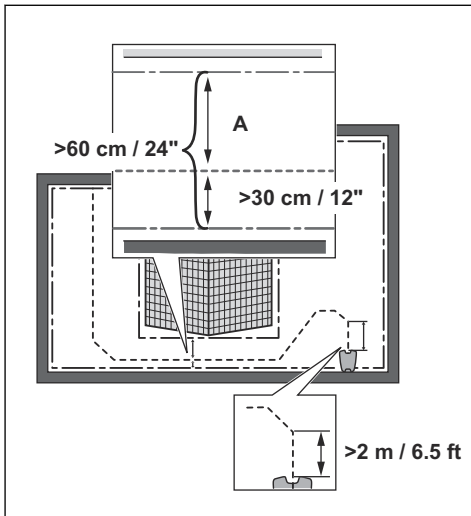

3.4.3.3 Saarekkeen tekeminen



HUOMAUTUS: Älä aseta rajakaapelin osuutta kulkemaan ristiin toisen kanssa.

Rajakaapelin osuuksien pitää kulkea rinnakkain.



HUOMAUTUS: Älä aseta hakukaapelia rajakaapelin yli.



HUOMAUTUS: Eristä tai poista esteet, joiden korkeus on alle 15 cm. Eristä tai poista esimerkiksi kivien, puiden ja juurien kaltaiset esteet, jotka ovat hieman kaltevia. Näin laitteen terät eivät pääse vaurioitumaan.

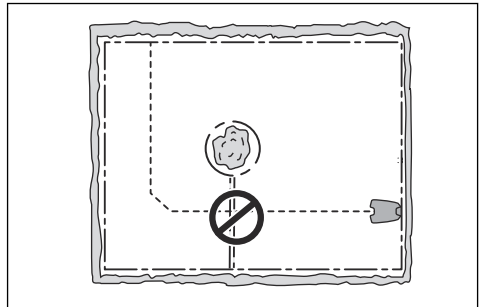

Saareke tehdään eristämällä työalueen alueet rajakaapelilla. Suosittelemme eristämään kaikki työalueen kiinteät kohteet.

Jotkin esteet kestävät törmäystä. Tällaisia ovat esimerkiksi yli 15 cm:n korkuiset puut tai pensaat. Laitte törmää esteeseen ja valitsee sitten uuden suunnan.

- Tee saareke viemällä rajakaapeli esteen luo ja sitten sen ympäri.
- Aseta yhteen rajakaapelin kaksi osuutta, jotka vievät saarekkeeseen ja sieltä pois. Tämä saa laitteen ajamaan kaapelin yli.
- Aseta rajakaapelin kaksi osuutta samaan keppiin.

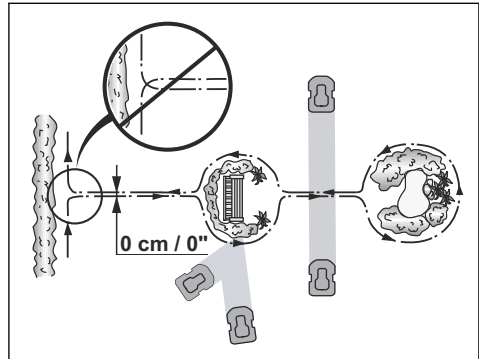

3.4.3.4 Sivualueen tekeminen

Voit tehdä sivualueen (B), jos työalue sisältää kaksi aluetta, jotka eivät ole yhteydessä toisiinsa käytävällä. Työalue, jolla latausasema sijaitsee, on pääalue (A).

Huomautus: Laite on siirrettävä käsin pääalueelta sivualueelle.

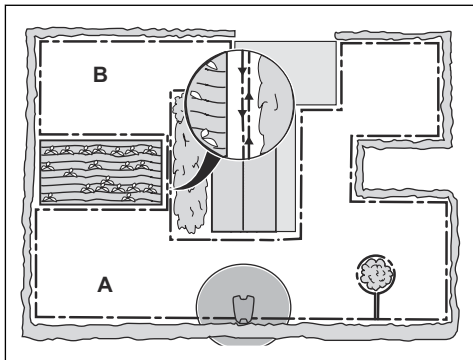

- Tee saarekke asettamalla rajakaapeli sivualueen (B) ympärille. Katso kohta *Saarekkeen tekeminen sivulla 17*.

Huomautus: Rajakaapelin on kierrettävä yhtenäisesti työalueen (A+B) ympäri.

Huomautus: Kun laite leikkaa nurmikkoa sivualueella, *Sivualue*-tilan pitää olla valittuna. Katso kohta *Käynnistys-toimintatila sivulla 29*.

3.4.4 Hakukaapelin paikan määrittäminen

- Aseta hakukaapeli suoraan linjaan vähintään 2 metrin päähän latausaseman etuosasta.
- Hakukaapelin vasemmalle puolelle latausasemaan päin katsottuna on jätettävä mahdollisimman paljon tilaa. Katso kohta *Hakukaapelin käytävä sivulla 26*.
- Aseta hakukaapeli vähintään 30 cm:n päähän rajakaapelista.
- Älä tee jyrkkiä mutkia hakukaapelia asentaessasi.

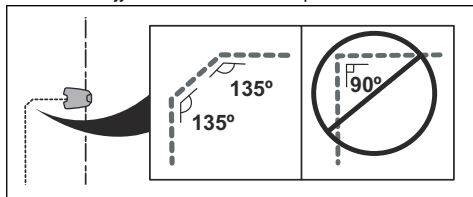

- Jos työalueella on rinne, aseta hakukaapeli kulkemaan vinottain rinteeseen halki.

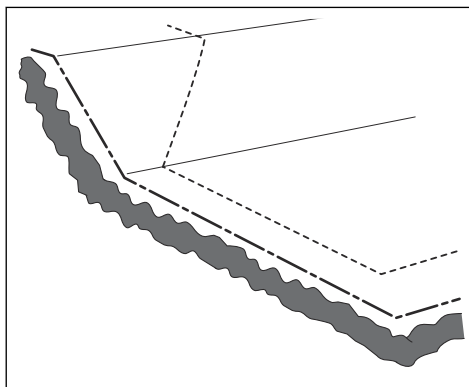

3.4.5 Esimerkkejä työalueesta

- Jos latausasema asetetaan pienelle alueelle (A), varmista, että etäisyys rajakaapeliin on vähintään 3 metriä latausaseman etuosasta.
- Jos työalueella on käytävä (B), rajakaapelin välinen vähimmäisetäisyys on 2 m. Jos hakukaapeli on asennettu kulkemaan käytävän läpi, rajakaapeleiden välinen vähimmäisetäisyys on 60 cm.
- Jos työalueella on alueita, joita yhdistävät kapeat käytävät (B), voit asettaa laitteen ensin seuraamaan hakukaapelia ja sitten irtautumaan siitä tietyn matkan (C) jälkeen. Asetuksia voi muuttaa kohdassa *Aluekattavuus sivulla 24*.
- Jos työalue sisältää sivualueen (D), katso *Sivualueen tekeminen sivulla 18*. Aseta laite sivualueelle ja valitse *Sivualue-tila*.

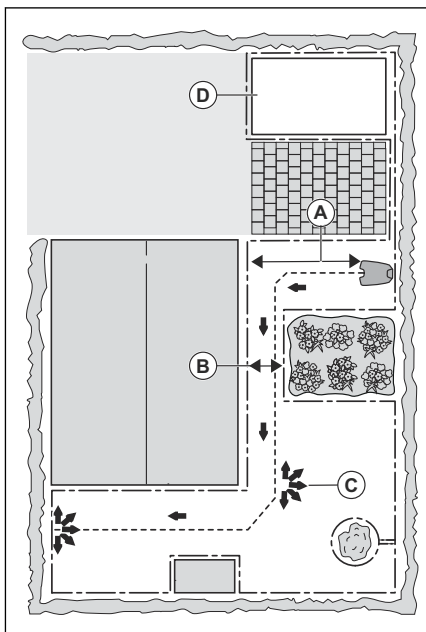

3.5 Laitteen asennus

3.5.1 Asennustyökalut

- Vasara/muovinuija: keppien maahanlyöntiin.
- Reunaleikkuri tai suorateräinen lapio: rajakaapelin kaivamiseen maahan.
- Yhdistelmäpihdit: rajakaapelin leikkuuseen ja liitinten yhteen puristamiseen.
- Siirtopihdit: liitinten yhteen puristamiseen.

3.5.2 Latausaseman asennus



VAROITUS: Noudata kansallisia sähköturvallisuutta koskevia säädköksiä.



VAROITUS: Laitetta saa käyttää vain GARDENAn toimittaman virtalähteen kanssa.



VAROITUS: Älä aseta virtalähdettä korkeudelle, jolla se saattaa upota veteen. Älä aseta virtalähdettä maahan.



VAROITUS: Älä koteloi virtalähdettä. Kondensoitunut vesi voi vahingoittaa virtalähdettä ja lisätä sähköiskun vaaraa.



VAROITUS: Sähköiskun vaara. Asenna vikavirtasuojakytkin, jonka laukaisuvirta on enintään 30 mA, kun kytket virtalähteen pistorasiaan. Koskee Yhdysvaltoja/Kanadaa. Jos virtalähde on asennettu ulos: Sähköiskun vaara. Asennus vain suojattuun A-luokan vikavirtasuojakatkaisimilla varustettuun pistorasiaan (RCD), jonka suojus on säänkestävä riippumatta siitä onko pistotulpan suojus kiinnitetty vai ei.



HUOMAUTUS: Älä tee latausaseman pohjalevyn lisää reikiä.



HUOMAUTUS: Älä laita jalkojasi latausaseman aluslevyn päälle.



VAROITUS: Virtajohdon ja jatkojohdon on oltava työskentelyalueen ulkopuolella, jotta ne eivät vaurioidu.

Kun kytket virtalähteen verkkoon, käytä vain pistorasiaa, johon on liitetty vikavirtasuojakytkin.

1. Lue ja sisäistä latausaseman sijoittelua koskevat ohjeet. Katso *Latausaseman paikan määrittäminen sivulla 14*.
2. Aseta latausasema valitulle alueelle.

Huomautus: Älä kiinnitä latausasemaa maahan ruuveilla, ennen kuin hakukaapeli on asennettu. Katso kohta *Hakukaapelin asennus sivulla 20*.

3. Kytke matalajännitekaapeli latausasemaan.
4. Aseta virtalähde vähintään 30 cm korkeudelle.

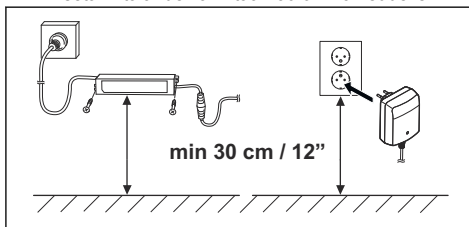

5. Liitä virtajohto 100–240 voltin pistorasiaan.

Huomautus: Laitteen voi ladata, kun latausasema on kytketty. Aseta laite latausasemaan, kun raja- ja hakukaapelia asennetaan. Aloita laitteen lataaminen käynnistämällä laite. Katso kohta *Pääkytkin sivulla 29*. Älä määritä mitään laitteen asetuksia ennen kuin asennus on valmis.

6. Kiinnitä matalajännitekaapeli maahan kaapelikiinnittimillä tai upota kaapeli maahan. Katso kohta *Kaapelin sijoittaminen paikalleen kepeillä sivulla 21* tai *Rajakaapelin tai hakukaapelin kaivaminen maahan sivulla 21*.
7. Kytke kaapelit latausasemaan, kun raja- ja hakukaapelin asennus on valmis. Katso kohdat *Rajakaapelin asennus sivulla 20* ja *Hakukaapelin asennus sivulla 20*.
8. Kiinnitä latausasema maahan mukana toimitetuilla ruuveilla, kun hakukaapeli on asennettu. Katso kohta *Hakukaapelin asennus sivulla 20*.

3.5.3 Rajakaapelin asennus



HUOMAUTUS: Älä säilytä ylimääräistä kaapelia kelassa. Kela aiheuttaa häiriöitä laitteessa.

1. Aseta rajakaapeli koko työalueen ympärille. Aloita ja pääätä asennus latausaseman takana.
2. Avaa liitin ja aseta rajakaapeli liittimeen.

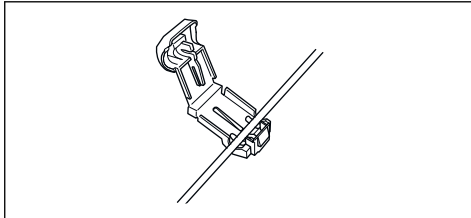

3. Sulje liitin pihdeillä.

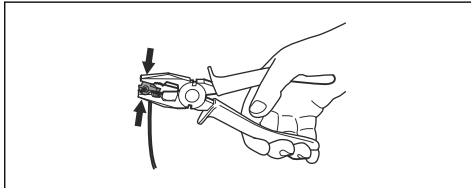

4. Leikkaa rajakaapeli 1-2 cm päästä kunkin liittimen yläpuolelta.
5. Paina oikeanpuoleinen liitin latausaseman kosketinnastaan, jossa on merkintä "AR".
6. Paina vasemmanpuoleinen liitin latausaseman kosketinnastaan, jossa on merkintä "AL".

3.5.4 Hakukaapelin asennus



HUOMAUTUS: Parikaapelit tai eristysteipillä eristetty ruuvijakorasia eivät ole kelvollisia liitoksia. Maan kosteus hapettaa johtimia ja johtaa ennen pitkää virtapiiriin katkeamiseen.

1. Avaa liitin ja aseta kaapeli liittimeen.
2. Sulje liitin pihdeillä.
3. Leikkaa kaapeli 1-2 cm / 0.4-0.8 in. päästä kunkin liittimen yläpuolelta.
4. Työnnä hakukaapeli latausaseman pohjalevyn aukon läpi.
5. Paina liitin latausaseman kosketinnastaan, jossa on merkintä "Guide".
6. Irrota latausasema pistorasiasta.
7. Aseta hakukaapelin pää rajakaapelin silmukkaan.
8. Katkaise rajakaapeli katkaisupihdeillä.
9. Kytke hakukaapeli rajakaapeliin liittimen avulla.

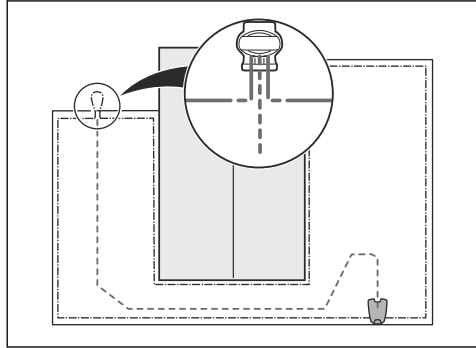

- a) Aseta rajakaapelin kaksi päätä ja hakukaapelin pää liittimeen.

Huomautus: Varmista, että kaapeleiden päät ovat näkyvissä liittimen läpinäkyvässä kohdassa.

- b) Kiinnitä kaapelit liittimeen puristamalla pihdeillä liittimen kansi liittimeen.

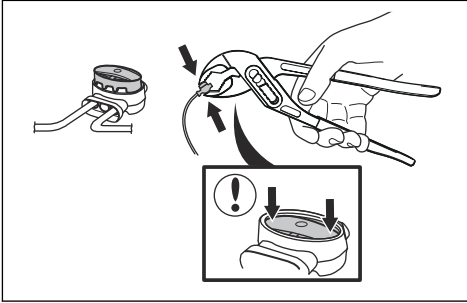

10. Kiinnitä hakukaapeli maahan kaapelikiinnikkeillä tai upota se maahan. Katso kohta *Kaapelin sijoittaminen paikalleen kepeillä sivulla 21* tai *Rajakaapelin tai hakukaapelin kaivaminen maahan sivulla 21*.
11. Kytke latausasema pistorasiaan.

3.6 Kaapelin sijoittaminen paikalleen kepeillä



HUOMAUTUS: Varmista, että kepit pitävät rajakaapelin ja hakukaapelin maata vasten.



HUOMAUTUS: Jos nurmikkoa leikataan liian pienellä leikkuukorkeudella heti asennuksen jälkeen, kaapelin eristeisiin voi tulla vaurioita. Eristevauriot aiheuttavat kaapelimurtumia vasta useiden viikkojen tai kuukausien kuluttua.

1. Aseta rajakaapeli ja hakukaapeli maahan.
2. Aseta kepit enintään 100 cm päähän toisistaan.
3. Kiinnitä kepit maahan vasaralla tai muovinujjalla.

Huomautus: Nurmi kasvaa muutamassa viikossa niin, että kaapeli ei ole enää näkyvässä.

3.7 Rajakaapelin tai hakukaapelin kaivaminen maahan

- Tee maahan ura reunaleikkurilla tai suoralla lapiolla.
- Aseta rajakaapeli tai hakukaapeli maahan 1-20 cm syvyyteen.

3.8 Rajakaapelin tai hakukaapelin pidentäminen

Huomautus: Pidentnä rajakaapelia tai hakukaapelia, jos se on liian lyhyt työalueelle. Käytä vain alkuperäisiä varaosia, kuten liittimiä.

1. Irrota latausasema pistorasiasta.
2. Leikkaa rajakaapeli tai hakukaapeli päätyleikkurilla kohdasta, johon haluat asentaa jatkopalan.
3. Lisää kaapelia kohtaan, johon haluat asentaa jatkopalan.
4. Aseta rajakaapeli tai hakukaapeli paikalleen.
5. Laita kaapelin päät liittimeen.

Huomautus: Varmista, että rajakaapelin tai hakukaapelin päät ovat näkyvässä liittimen läpinäkyvässä kohdassa.

6. Kiinnitä kaapelit liittimeen puristamalla pihdeillä liittimen kansi liittimeen.

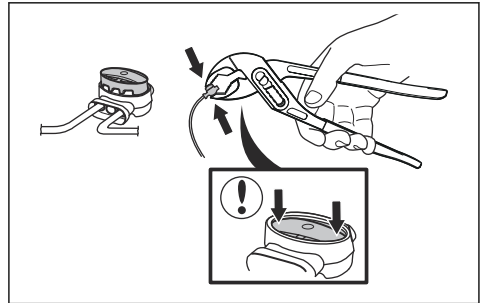

7. Aseta rajakaapeli tai hakukaapeli paikalleen kaapelikiinnikkeillä.
8. Kytke latausasema pistorasiaan.

3.9 Laitteen asentamisen jälkeen

3.9.1 Latausaseman silmä määräinen tarkastus

1. Varmista, että latausaseman LED-merkkivalo palaa vihreänä.

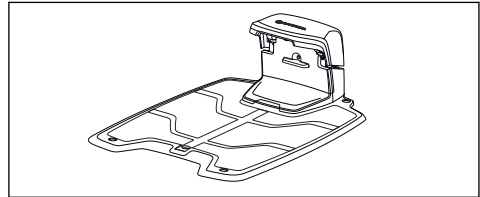

2. Jos LED-merkkivalo ei pala vihreänä, tarkasta asennus. Katso kohdat *Latausaseman merkkivalo sivulla 38* ja *Latausaseman asennus sivulla 19*.

3.9.2 Perussäätöjen tekeminen

Perussäädöt on tehtävä, ennen kuin laitetta voidaan käyttää ensimmäisen kerran.

1. Aseta laite latausasemaan.
2. Käynnistä laite.
3. Paina **nuolinäppäimiä** ja **OK**-painiketta. Valitse kieli, maa, päivämäärä ja aika ja aseta PIN-koodi.

Huomautus: Joissakin malleissa on annettava tehtaan PIN-koodi ennen oman PIN-koodin asettamista. PIN-koodina ei voi olla 0000.

4. Paina **käynnistinpainiketta** ja sulje kansi, jolloin laitteen kalibrointi alkaa.

Huomautus: Jos akun varaus on liian alhainen, laitteen akut on ladattava täyteen ennen kalibroinnin aloittamista. Katso kohta *Kalibrointi sivulla 22*.

Huomautus: Merkitse PIN-koodi muistiin. Katso kohta *Johdanto sivulla 3*.

3.9.3 Kalibrointi

Kalibrointi tapahtuu automaattisesti. Kun perussäädöt on tehty, laite siirtyy pois latausasemasta ja pysähtyy kalibroimaan joitain laiteasetuksia. Kun kalibrointi on valmis, laite alkaa leikata nurmikkoa.

3.10 Laitteen asetusten tekeminen

Kaikki laitteen asetukset saadaan määritettyä ohjauspaneelistä. Ohjauspaneelissa on näyttö ja näppäimistö, ja kaikki toiminnot ovat käytettävissä valikoissa. Toimintoihin on määritetty tehdasasetukset, jotka sopivat useimmille työalueille, mutta asetuksia voidaan mukauttaa kullekin työalueelle sopivaksi.

3.10.1 Valikkorakenne

Päävalikon sisältö:

- *Ajastus*
- *SensorControl-sensoriohjaus*
- *smart system -järjestelmä* (vain smart SILENO+)
- *Asetukset*
- *Asennus*
- *Turvallisuus*

Katso kohdat *Valikkorakenteen yleiskatsaus 1 sivulla 7* ja *Valikkorakenteen yleiskatsaus 2 sivulla 8*.

3.10.2 Valikkoon siirtyminen

1. Paina **STOP**-painiketta.
2. Syötä PIN-koodi **numeronäppäimillä** ja **OK**-painikkeella.

3. Paina **MENU**-painiketta.

3.10.3 Ajastus



Huomautus: Parhaan leikkuutuloksen saavuttamiseksi nurmikkoa ei saa leikata liian usein. Jos laitteen annetaan leikata liian usein, nurmikko voi näyttää talloitulta. Lisäksi tuote kuluu tarpeettomasti.

3.10.3.1 Ajastuksen asettaminen

1. Suorita vaiheet 1-3 kohdasta *Valikkoon siirtyminen sivulla 22*.
2. Liiku **nuolinäppäimillä** ja **OK**-painikkeella valikkorakenteessa *Ajastus > Yleiskatsaus*.
3. Valitse päivä **nuolinäppäimillä** ja **OK**-painikkeella.
4. Valitse jakso oikealla **nuolinäppäimellä**.
5. Paina **OK**-painiketta.
6. Laske sopivat käyttötunnit. Katso kohta *Arvio tarvittava käyttöaika sivulla 22*.
7. Aseta aika **numeronäppäimillä**. Laite voi leikata nurmikkoa yksi tai kaksi jaksoa päivittäin.

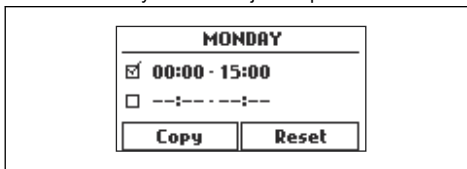

8. Jos laite ei saa leikata nurmikkoa tietynä päivänä, poista kahden ajanjakson vieressä oleva valintaruutu.

3.10.3.2 Arvio tarvittava käyttöaika

Jos työalue on laitteen enimmäiskapasiteettia pienempi, ajastusta on käytettävä nurmikon ja laitteen kulumisen pienentämiseksi. Laitteella on joka päivä enimmäisleikkuaika. Voit määrittää laitteen käyttöajan ajastuksessa. Käyttöaika sisältää leikkaamisen, etsimisen ja lataamisen. Käyttöaika voi vaihdella monista syistä, kuten työalueen muodosta, ruohon kasvusta ja akun iästä. Kun laite on ollut toiminnassa päivittäisen enimmäisleikkuaajan verran, *Päivän leikkaukset suoritettu* -viesti näkyy laitteen näytössä.

Alla olevassa taulukossa on esitetty suosittelut käyttöajat joillekin työalueille. Jos tulos ei ole tyydyttävä, lisää käyttöaika.

SILENO+ 1600	Alue (m ²)	Suosittelun käyttöai- ka, h
	500	7–8
	1 000	15–16
	1 500	22–23

SILENO+ 2000	Alue (m ²)	Suosittelun käyttöai- ka, h
	500	6–7
	1 000	12–13
	1 500	19–20
	2 000	24

3.10.3.3 Ajastusasetuksen kopioiminen

- Suorita vaiheet 1-3 kohdasta *Valikkoon siirtyminen sivulla 22*.
- Liiku **nuolinäppäimillä** ja **OK**-painikkeella valikkorakenteessa *Ajastus > Yleiskatsaus > Kopio*.
- Kopioi ajastusasetus **nuolinäppäimillä** ja **OK**-painikkeella. Voit kopioida ajastusasetukset päivittäin tai koko viikolta.

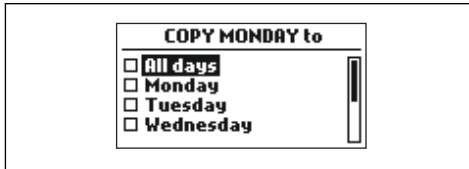

3.10.3.4 Ajastusasetuksen nollaus

Voit poistaa kaikki ajastusasetukset ja käyttää tehdasasetuksia.

- Suorita vaiheet 1-3 kohdasta *Valikkoon siirtyminen sivulla 22*.
- Liiku **nuolinäppäimillä** ja **OK**-painikkeella valikkorakenteessa *Ajastus > Yleiskatsaus > Nollaus*.
 - Jos haluat määrittää tehdasasetukset vain kuluvalle päivälle, valitse *Kuluva päivä nuolinäppäimiä* painamalla.
 - Jos haluat määrittää tehdasasetukset kaikkiin ajastusasetuksiin, valitse *Koko viikko nuolinäppäimiä* painamalla.
- Paina **OK**-painiketta.

3.10.4 SensorControl



SensorControl säättää leikkuaikaa automaattisesti ruohon kasvun mukaan. Laite ei saa työskennellä ajastusasetuksia pidempään.

Huomautus: Kun *SensorControl* on käytössä, *SensorControl*-sensoriohjaukselle kannattaa antaa mahdollisimman paljon käyttöaikaa. Älä rajoita ajastusta enempää kuin on tarpeen.

Ajastusasetukset määrittävät päivän ensimmäisen käytön. Yhden täyden leikkuujakson jälkeen *SensorControl* valitsee, jatketaanko laitteen käyttöä.

Huomautus: *SensorControl* nollautuu, jos laite pysähtyy yli 50 tunniksi tai jos *kaikki käyttäjäasetukset nollataan*. *Ajastusasetusten nollaaminen* ei vaikuta *SensorControl*-sensoriohjaukseen.

3.10.4.1 SensorControl-sensoriohjauksen asettaminen

- Suorita vaiheet 1–3 kohdasta *Valikkoon siirtyminen sivulla 22*.
- Siirry **nuolinäppäimillä** ja **OK**-painikkeella valikkorakenteen kohtaan *SensorControl > Käytä SensorControl*.
- Valitse *SensorControl OK*-painikkeella.
- Paina **BACK**-painiketta.

3.10.4.2 SensorControl-sensoriohjauksen käyttöiheyden asettaminen

Määritä, kuinka usein laite leikkaa ruohon, kun *SensorControl* on käytössä. Käytettävissä on kolme taajuustasoa: *Alhainen*, *keski* ja *korkea*. Mitä korkeampi taajuus on, sitä herkempi laite on ruohon kasvuille. Jos siis ruohon kasvu on voimakasta, laite saa toimia pidempään.

Huomautus: Mikäli leikkuutulokset eivät ole tyydyttäviä, kun *SensorControl* on käytössä, ajastusasetuksia voi olla tarpeen muuttaa. Älä rajoita ajastusta enempää kuin on tarpeen. Tarkista myös, että terälevy on puhdas ja että terät ovat hyvässä kunnossa.

- Suorita vaiheet 1–3 kohdasta *Valikkoon siirtyminen sivulla 22*.
- Siirry **nuolinäppäimillä** ja **OK**-painikkeella valikkorakenteen kohtaan *SensorControl > Leikkuaika*.
- Valitse **nuolinäppäimillä** taajuustasoksi *Alhainen*, *Keski* tai *Korkea*.
- Paina **BACK**-painiketta.

3.10.5 Turvallisuustaso



SILENO+-ruohonleikkurille on 3 turvallisuustasoa.

Toiminta	Matala	Keskitaso	Korkea
Hälytys			X
PIN-koodi		X	X
Aikalukko	X	X	X

- **Hälytys** – Hälytys laukeaa, jos PIN-koodia ei syötetä 10 sekunnin kuluessa **STOP**-painikkeen painamisesta. Hälytys laukeaa myös, jos laitetta nostetaan. Hälytys hiljenee PIN-koodin syöttämisen jälkeen.
- **PIN-koodi** – Oikea PIN-koodi on syötettävä laitteen valikkorakenteeseen siirtymiseksi. Jos virheellinen PIN-koodi syötetään viisi kertaa, laite lukkiutuu määrätyksi ajaksi. Lukitusauka pitenee jokaisen uuden virheellisen yrityksen jälkeen.
- **Aikalukko** – Laite lukkiutuu, jos PIN-koodia ei ole syötetty 30 päivään. Syötä PIN-koodi voidaksesi käyttää laitetta.

3.10.5.1 Turvallisuustason asettaminen

Valitse laitteelle yksi turvallisuustasoista.

1. Suorita vaiheet 1–3 kohdasta *Valikkoon siirtyminen sivulla 22*.
2. Liiku **nuolinäppäimillä** ja **OK**-painikkeella valikkorakenteessa *Asetukset > Turvallisuus > Turvallisuustaso*.
3. Valitse turvallisuustaso **nuolinäppäimillä** ja **OK**-painikkeella.
4. Paina **OK**-painiketta.

3.10.6 Turvallisuus – Laaja

3.10.6.1 Uuden aluesignaalin luominen

Aluesignaali on valittu satunnaisesti ainutkertaisen linkin luomiseksi laitteen ja latausaseman välille. Harvinaisissa tapauksissa, kuten jos kahdella lähekkäisellä asennuksella on hyvin samankaltaiset signaalit, on luotava uusi signaali.

1. Aseta laite latausasemaan.
2. Suorita vaiheet 1–3 kohdasta *Valikkoon siirtyminen sivulla 22*.
3. Liiku **nuolinäppäimillä** ja **OK**-painikkeella valikkorakenteen kohtaan *Asetukset > Turvallisuus > Laaja > Uusi aluesignaali*.

4. Odota ilmoitusta aluesignaalin luonnin onnistumisesta. Luominen kestää yleensä noin 10 sekuntia.

3.10.6.2 PIN-koodin vaihtaminen

1. Suorita vaiheet 1–3 kohdasta *Valikkoon siirtyminen sivulla 22*.
2. Liiku **nuolinäppäimillä** ja **OK**-painikkeella valikkorakenteessa *Asetukset > Turvallisuus > Laaja > Vaihda PIN-koodi*.
3. Anna uusi PIN-koodi.
4. Paina **OK**-painiketta.
5. Anna uusi PIN-koodi uudelleen.
6. Paina **OK**-painiketta.
7. Merkitse uusi PIN-koodi muistiin. Katso *Johdanto sivulla 3*.

3.10.7 Aluekattavuus

Jos työalueella on etäalueita, joita yhdistää kapea käytävä, **Aluekattavuus**-toiminto auttaa pitämään leikkuujäljen hyvänä pihan kaikissa osissa. Toimintojen käyttö edellyttää hakukaapelin asentamista. Etäalueita voi määrittää enintään kolme.

Aluekattavuus-toiminnolla laite seuraa ensin hakukaapelia ja poistuu sitten sen viereltä tietyn matkan päässä ja alkaa leikata nurmikkoa.

Alue A, noin 50 %

Alue B, noin 30 %

Alue C, noin 20 %

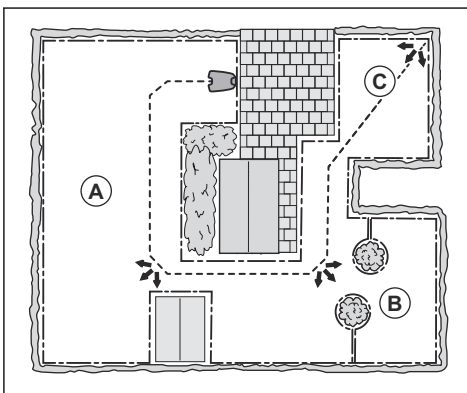

3.10.7.1 Aluekattavuustoiminnon asettaminen

1. Suorita vaiheet 1–3 kohdasta *Valikkoon siirtyminen sivulla 22*.
2. Liiku **nuolinäppäimillä** ja **OK**-painikkeella valikkorakenteen kohtaan *Asennus > Aluekattavuus > Alue 1-3*.
3. Valitse alue **nuolinäppäimellä**.

4. Paina **OK**-painiketta.
5. Mittaa etäisyys latausasemasta ja alueen aloituskohtaan. Mittaa hakukaapelia pitkin. Katso *Etäisyyden mittaaminen latausasemasta sivulla 25*.
6. Valitse etäisyys **numeronäppäimillä**.
7. Paina **OK**-painiketta.
8. Valitse **numeronäppäimillä** leikkuuajan prosenttiarvo, joka laitteen on leikattava aluetta. Prosenttiarvo vastaa aluetta suhteessa koko työalueeseen.
 - a) Mittaa alue.
 - b) Jaa mitattu alue koko työalueella.
 - c) Muunna tulos prosenttiarvoksi.

Huomautus: Alueen 1–3 summan on oltava enintään 100 %. Jos summa on alle 100 %, laite alkaa joskus leikata latausasemalla. Katso kohta *Poistumiskulmien asettaminen sivulla 25*.

9. Paina **BACK**-painiketta.

3.10.7.2 Aluekattavuus-toiminnon testaaminen

1. Aseta laite latausasemaan.
2. Suorita vaiheet 1–3 kohdasta *Valikkoon siirtyminen sivulla 22*.
3. Liiku **nuolinäppäimillä** ja **OK**-painikkeella valikkorakenteessa kohtaan *Asennus > Aluekattavuus > Alue 1–3 > Kuinka kauas?*
4. Paina **OK**-painiketta.
5. Paina **START**-painiketta.
6. Sulje kansi.
7. Varmista, että laite löytää alueen.

3.10.7.3 Etäisyyden mittaaminen latausasemasta

1. Aseta laite latausasemaan.
2. Suorita vaiheet 1–3 kohdasta *Valikkoon siirtyminen sivulla 22*.
3. Liiku **nuolinäppäimillä** ja **OK**-painikkeella valikkorakenteessa kohtaan *Asennus > Aluekattavuus > Alue 1–3 > Kuinka kauas?*
4. Aseta **numeronäppäimillä** etäisyydeksi 500 metriä.
5. Paina **OK**-painiketta.
6. Siirry **nuolipainikkeilla** ja **OK**-painikkeella valikkorakenteen kohtaan *Asetukset > Aluekattavuus > Alue 1–3 > Lisää > Testi*.
7. Paina **OK**-painiketta.
8. Paina **STOP**-painiketta, kun laite on valitsemallasi mittausetäisyydellä. Etäisyys näkyy näytössä.

3.10.7.4 Aluekattavuus-toiminnon ottaminen käyttöön tai poistaminen käytöstä

Ota *Aluekattavuus*-toiminto käyttöön tai poista se käytöstä kullekin alueelle.

1. Suorita vaiheet 1–3 kohdasta *Valikkoon siirtyminen sivulla 22*.
2. Liiku **nuolinäppäimillä** ja **OK**-painikkeella valikkorakenteessa kohtaan *Asennus > Aluekattavuus > Alue 1–3 > Ei käytössä*.
3. Paina **OK**-painiketta.
4. Paina **BACK**-painiketta.

3.10.7.5 Aluekattavuus-asetusten nollaus

Voit nollata kunkin alueen *Aluekattavuus*-asetukset ja käyttää tehdasasetuksia.

1. Suorita vaiheet 1–3 kohdasta *Valikkoon siirtyminen sivulla 22*.
2. Liiku **nuolinäppäimillä** ja **OK**-painikkeella valikkorakenteessa kohtaan *Asennus > Aluekattavuus > Alue 1–3 > Lisää > Nollaus*.
3. Paina **OK**-painiketta.

3.10.8 Poistumiskulma

Jos *Aluekattavuus*-toiminnon summa on alle 100 %, laite alkaa joskus leikata latausasemalla. Laite kulkee pois latausasemasta 90–270 asteen poistumiskulmassa. Poistumiskulmat voi asettaa 1–2 poistumis sektorille.

3.10.8.1 Poistumiskulmien asettaminen

1. Suorita vaiheet 1–3 kohdasta *Valikkoon siirtyminen sivulla 22*.
2. Liiku **nuolinäppäimillä** ja **OK**-painikkeella valikkorakenteen kohtaan *Asennus > Laaja > Poistumiskulmat > Alue 1 tai Alue 2*.
3. Määritä kulmat asteina **nuolinäppäimillä**.
4. Paina alas-**nuolinäppäintä**.
5. Valitse **numeronäppäimillä**, kuinka usein laitteen pitää käyttää kutakin aluetta. Määritä prosenttiarvo.
6. Paina **BACK**-painiketta.

3.10.9 Peruutusmatka

Peruutusmatka on laitteen peruuttama matka ennen kuin laite alkaa leikata nurmikkoa. Tehdasasetus on 60 cm.

3.10.9.1 Peruutusmatkan asettaminen

1. Suorita vaiheet 1–3 kohdasta *Valikkoon siirtyminen sivulla 22*.
2. Liiku **nuolinäppäimillä** ja **OK**-painikkeella valikkorakenteessa kohtaan *Asennus > Laaja > Peruutusmatka*.
3. Määritä etäisyys **numeronäppäimillä**.
4. Paina **BACK**-painiketta.

3.10.10 Aja kaapelin yli

Laitteen etuosa liikkuu aina rajakaapelin yli määritetyn matkan verran, ennen kuin se liikkuu takaisin työalueelle. *Aja kaapelin yli*-toiminnon tehdasasetus on 32 cm. Valittavissa on etäisyydet välillä 25–40 cm.

Huomautus: Kun tehdasasetus on käytössä, laite liikkaa 11 cm kaapelin yli.

Huomautus: Jos *Aja kaapelin yli*-etäisyyttä muutetaan, etäisyys muuttuu rajakaapelia pitkin kaikkialla työalueella.

3.10.10.1 Aja kaapelin yli -toiminnon asettaminen

1. Suorita vaiheet 1–3 kohdasta *Valikkoon siirtyminen sivulla 22*.
2. Liiku **nuolinäppäimillä** ja **OK**-painikkeella valikkorakenteen kohtaan *Asennus > Laaja > Aja kaapelin yli*.
3. Määritä etäisyys **numeronäppäimillä**.
4. Paina **BACK**-painiketta.

3.10.11 Hakukaapelin käytävä

Hakukaapelikäytävä on hakukaapelin lähellä oleva alue, jota pitkin laite hakeutuu latausasemalle. Kun laite kulkee latausaseman suuntaan, se kulkee aina hakukaapelin vasemmalla puolella.

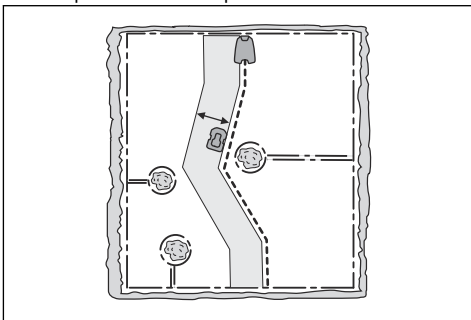

Huomautus: Laite kulkee eri etäisyyksillä hakukaapeleihin, mutta pysyy hakukaapelin käytävän sisällä.

3.10.11.1 Hakukaapelin käytävälevyden asettaminen

1. Suorita vaiheet 1–3 kohdasta *Valikkoon siirtyminen sivulla 22*.
2. Liiku **nuolinäppäimillä** ja **OK**-painikkeella valikkorakenteessa kohtaan *Asennus > Laaja > Käytäväleveys > Haku*.
3. Valitse **numeronäppäimillä** käytäväleveydeksi 0–9.
4. Paina **BACK**-painiketta.

Huomautus: Valitse mahdollisimman leveä käytävä, jotta numikkoon jää mahdollisimman vähän raitoja.

3.10.12 ECO-tila

Jos *ECO-tila* on käytössä, se sammuttaa rajakaapelin, hakukaapelin ja latausaseman signaalit, kun laite on pysäköitynä tai latautuu.

Huomautus: *ECO-tila* säästää energiaa ja estää häiriöitä muille laitteille, esimerkiksi kuulolaitteille tai autotallin oville.

Huomautus: Voit käynnistää laitteen manuaalisesti työalueella painamalla **STOP**-painiketta ennen laitteen poistamista latausasemasta. Muuten laitetta ei voi käynnistää työalueella.

3.10.12.1 ECO-tilan asettaminen

1. Suorita vaiheet 1–3 kohdasta *Valikkoon siirtyminen sivulla 22*.
2. Liiku **nuolinäppäimillä** ja **OK**-painikkeella valikkorakenteen kohtaan *Asetukset > ECO-tila*.
3. Valitse *ECO-tila* painamalla **OK**-painiketta.
4. Paina **BACK**-painiketta.

3.10.13 Yleistä

Yleinen-kohdassa voit muuttaa laitteen yleisiä asetuksia.

3.10.13.1 Ajan ja päivämäärän asettaminen

1. Suorita vaiheet 1–3 kohdasta *Valikkoon siirtyminen sivulla 22*.
2. Liiku **nuolinäppäimillä** ja **OK**-painikkeella valikkorakenteessa kohtaan *Asetukset > Yleinen > Aika & päivämäärä*.
3. Aseta aika **numeronäppäimillä** ja paina sitten **BACK**-painiketta.
4. Aseta päivämäärä **numeronäppäimillä** ja paina sitten **BACK**-painiketta.
5. Aseta ajan muoto **nuolinäppäimillä** ja paina sitten **BACK**-painiketta.
6. Aseta päivämäärän muoto **nuolinäppäimillä** ja paina sitten **BACK**-painiketta.

3.10.13.2 Kielen asettaminen

1. Suorita vaiheet 1–3 kohdasta *Valikkoon siirtyminen sivulla 22*.
2. Liiku **nuolinäppäimillä** ja **OK**-painikkeella valikkorakenteen kohtaan *Asetukset > Yleinen > Kieli*.
3. Valitse kieli **nuolinäppäimillä** ja paina sitten **BACK**-painiketta.

3.10.13.3 Maan asettaminen

1. Suorita vaiheet 1–3 kohdasta *Valikkoon siirtyminen sivulla 22*.
2. Liiku **nuolinäppäimillä** ja **OK**-painikkeella valikkorakenteessa *Asetukset > Yleinen > Maa*.

3. Valitse maa **nuolinäppäimillä** ja paina sitten **BACK**-painiketta.

3.10.13.4 Käyttäjäasetusten nollaaminen

1. Suorita vaiheet 1–3 kohdasta *Valikkoon siirtyminen sivulla 22*.
2. Liiku **nuolinäppäimillä** ja **OK**-painikkeella valikkorakenteen kohtaan *Asetukset > Yleinen > Nollaa käyt. asetukset*.
3. Valitse oikealla **nuolinäppäimellä** *Vahvista asetusten nollaus?*
4. Nollaa käyttäjäasetukset painamalla **OK**-painiketta.

Huomautus: *Turvallisuustaso, PIN-koodi, Hakusignaali, Viestit, Päivämäärä ja aika, Kieli ja Maa-asetukset eivät nollaannu.*

3.10.13.5 Yleistä-valikko

Yleistä-valikko näyttää tietoja laitteesta, kuten sen sarjanumeron ja laiteohjelmistoversiot.

3.10.14 GARDENA smart system



Vain malliin smart SILENO+.

Huomautus: Varmista, että älykäs laite on asennettu työalueelle kokonaan, ennen kuin se lisätään osaksi GARDENA smart system -sovellusta. Katso kohta *Asennus sivulla 14*.

Laitteen voi liittää mobiililaitteisiin, joihin on asennettu GARDENA smart system -sovellus. GARDENA smart system -älyjärjestelmä mahdollistaa langattoman tiedonsiirron älykkään laitteen ja GARDENA smart system -älyjärjestelmän välillä.

Laitteen smart system -valikossa voit

- määrittää, onko älykäs laite osa GARDENA smart system -sovellusta
- tarkistaa smart system -järjestelmään muodostettavan langattoman yhteyden tilan.

Kun älykäs laite on lisätty smart system -järjestelmään, osa laitteen valikoista on poistettu käytöstä. Voit edelleen nähdä kaikki asetukset laitteessa, mutta joitain niistä voi muuttaa vain GARDENA smart system -sovelluksella. Seuraavat asetukset ovat lukittuina älykkään laitteen valikkojen valinnassa:

- Ajustus
- Aika ja päivämäärä
- Kieli
- Maa

3.10.14.1 Muodosta laitepari järjestelmään -valinnan asettaminen

Yhdistä älykäs laite GARDENA smart system -sovellukseen seuraavasti:

1. Suorita vaiheet 1–3 kohdasta *Valikkoon siirtyminen sivulla 22*.
2. Siirry *smart system*-valikkoon **nuolinäppäimillä** ja **OK**-painikkeella.
3. Valitse **nuolinäppäimellä** ja **OK**-painikkeella *Kyllä Muodosta laitepari järjestelmään*-kohdassa.
4. Anna PIN koodi **numerinäppäimillä** ja paina **OK**-painiketta.
5. Lisäskoodi näytetään laitteen näytössä.
6. Seuraa GARDENA smart system -sovelluksen ohjeita.

Lisäysjakso voi kestää useita minutteja. Kun lisäys on suoritettu onnistuneesti, laitteen aloitusnäyttö tulee näkyviin automaattisesti. Jos lisäys ei jostain syystä onnistu, yritä uudelleen.

3.10.14.2 Laiteparin muodostaminen sovelluksessa

Kaikkien GARDENA smart system -laitteiden lisäys tapahtuu smart system -sovelluksessa.

GARDENA smart system -sovelluksen lataaminen

1. Lataa GARDENAsmart system -sovellus App Storesta tai Google Playsta.
2. Avaa sovellus ja rekisteröidy käyttäjäksi.
3. Kirjautu sisään ja valitse *Lisää laite* sovelluksen aloitussivulta.
4. Seuraa sovelluksen ohjeita.

Huomautus: Smart Gateway edellyttää internetyhteyttä, jotta laitteen voi lisätä sovellukseen.

3.10.14.3 Pura laitepari -toiminnon valitseminen

Jos purat laiteparin, tiedonsiirtoyhteys laitteen ja muiden GARDENA smart system -järjestelmän laitteiden välillä katkeaa.

1. Suorita vaiheet 1–3 kohdasta *Valikkoon siirtyminen sivulla 22*.
2. Liiku **nuolinäppäimillä** ja **OK**-painikkeella valikkorakenteen kohtaan *smart system > Pura laitepari*.
3. Paina **OK**-painiketta.

Huomautus: Laite on poistettava GARDENA smart system -sovelluksen tuoteluettelosta manuaalisesti.

3.10.14.4 GARDENA smart system -järjestelmän tilan tarkistaminen

Kun laite on yhdistetty smart system -yhdysväylään, voit tarkistaa yhteyden tilan.

1. Suorita vaiheet 1–3 kohdasta *Valikkoon siirtyminen sivulla 22*.
2. Liiku **nuolinäppäimillä** ja **OK**-painikkeella valikkorakenteen kohtaan *smart system > Tila*.

Huomautus: *Tila* on joko yhdistetty (*Kyllä*) tai katkaistu (*Ei*). *Signaalin voimakkuus* on joko *Hyvä*, *Heikko* tai *Huono*. Sijoita latausasema paikkaan, jossa signaalin laatu on *Signaalin voimakkuus – hyvä*, jotta smart system -älyjärjestelmä toimii mahdollisimman tehokkaasti.

4 Käyttö

4.1 Pääkytkin



VAROITUS: Lue turvaohjeet huolellisesti ennen kuin käynnistät laitteen.



VAROITUS: Pidä kätesi ja jalkasi poissa pyörivien terien läheisyydestä. Älä aseta käsiä tai jalkoja laitteen lähelle tai alle, kun leikkuumoottori on käynnissä.



VAROITUS: Älä koskaan käytä tätä laitetta, jos työalueella on muita ihmisiä tai eläimiä. Varo erityisesti lapsia.

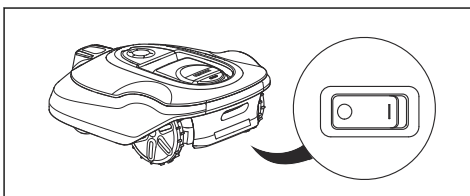

- Käynnistä laite asettamalla **pääkytkin** asentoon **1**.
- Aseta **pääkytkin** asentoon **0**, kun laite ei ole käytössä tai jos meneillään on laitteen työ, tarkistus tai huolto.

4.2 Laitteen käynnistäminen

1. Avaa kansi painamalla **STOP**-painiketta.
2. Aseta **pääkytkin** asentoon **1**.
3. Syötä PIN-koodi.
4. Paina **START**-painiketta.
5. Valitse haluamasi toimintatila ja valitse se painamalla **OK**-painiketta. Katso *Käynnistys-toimintatila sivulla 29*.

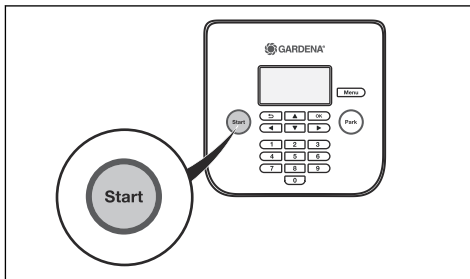

6. Sulje kansi.

Huomautus: Latausasemaan telakoitunut laite lähtee asemasta ainoastaan, jos sen akku on täysin ladattu ja ajastus sallii laitteen toiminnan.

Huomautus: Ensimmäisinä viikkoina asennuksen jälkeen melutaso nurmikon leikkuun aikana saattaa olla odotettua korkeampi. Kun laite on leikannut nurmikkoja jonkin aikaa, melutaso on paljon matalampi.

4.3 Käynnistys-toimintatila

Valitse seuraavat toimintatilat painamalla **START**-painiketta:

- *Pääalue*
- *Sivualue*
- *Ohita ajastus*
- *Pisteleikkaus*

4.3.1 Pääalue

Pääalue on normaali toimintatila, jossa laite leikkaa ja lataa automaattisesti.

4.3.2 Sivualue

Sivualueet leikataan valitsemalla *Sivualue*-toimintatila. Tässä tilassa käyttäjän on siirrettävä laite käsin pääalueen ja sivualueen välillä. Laite leikkaa valitun ajanjakson ajan tai kunnes akku tyhjenee. Kun akku on tyhjentynyt, laite pysähtyy. Lataa akku asettamalla laite latausasemaan. Kun akku on ladattu, laite poistuu latausasemasta ja pysähtyy. Laite on nyt valmis toimimaan, mutta tarvitsee ensin vahvistuksen käyttäjältä. *Sivualue*-tilassa laite jatkaa leikkaamista valitun ajanjakson ajan tai niin kauan, että akku on tyhjä.

Huomautus: Jos haluat leikata pääalueen akun lataamisen jälkeen, aseta laite *Pääalue*-tilaan ennen kuin asetat sen latausasemaan.

4.3.3 Ohita ajastus

Ajastusasetukset voi ohittaa väliaikaisesti valitsemalla *Ohita ajastus*. Ajastuksen ohituksen voi tehdä 24 tunnin tai 3 päivän ajaksi. Leikkuaika ei voi ylittää päiväkohtaista enimmäisleikkuaikaa.

4.3.4 Pisteleikkaus

Pisteleikkaus-toiminto otetaan käyttöön **START**-painikkeella ja on kätevä piha-alueen vähemmän leikattujen alueiden nopeaan leikkuuseen. Laite pitää siirtää valitulle alueelle manuaalisesti.

Pisteleikkaustilassa laite kulkee spiraalinmuotoista kuviota ja leikkaa näin nurmikon alueelta, jolla se

käynnistetään. Leikkuun lopuksi laite palaa automaattisesti *Pääalue-* tai *Sivualue-*tilaan.

4.4 Pysäköinti-toimintatila

Valitse seuraavat toimintatilat painamalla **PARK-** painiketta:

- *Jää toistaiseksi latausasemaan*
- *Käynnistä ajastettuna*

4.4.1 Jää toistaiseksi latausasemaan

Pysäköintitila tarkoittaa, että laite palaa latausasemaan, jossa se pysyy, kunnes uusi toimintatila valitaan ja **START-** painiketta painetaan.

4.4.2 Käynnistä uudelleen seuraavalla ajastuksella

Laite pysyy latausasemassa, kunnes *ajustus* sallii seuraavan toimintajakson. Tässä toimintatilassa leikkuujakson voi keskeyttää ja laitteen pitää latausasemassa seuraavaan päivään asti.

4.5 Laitteen pysäyttäminen

1. Paina laitteen päällä olevaa **STOP-** pysäytyspainiketta.

Laite pysähtyy ja leikkuumoottori lakkaa pyörimästä.

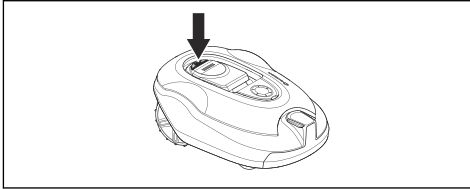

4.6 Laitteen sammuttaminen

1. Paina laitteen päällä olevaa **STOP-** pysäytyspainiketta.
2. Aseta **pääkytkin** asentoon 0.

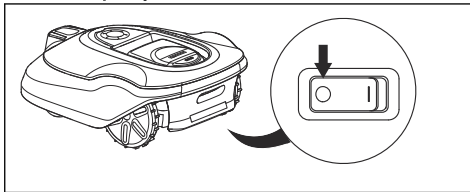

4.7 Akun lataaminen



VAROITUS: Käytä laitteen lataamiseen vain sille tarkoitettua latausasemaa. Virheellinen käyttö voi aiheuttaa sähköiskun,

ylikuumenemisen tai syövyttävän nesteen vuotamisen akusta.

Jos akkunestettä pääsee vuotamaan, huuhtelee se pois vedellä. Jos sitä joutuu esimerkiksi silmiin, ota yhteys lääkäriin.

Kun laite on uusi tai jos se on ollut varastoituna pitkään, akku on tyhjä ja vaatii latauksen ennen käynnistystä. *Pääalue-*tilassa laite vuorottelee automaattisesti leikkauksen ja latauksen välillä.

1. Aseta **pääkytkin** asentoon 1.
2. Aseta laite latausasemaan. Työnnä laitetta niin kauas kuin se liikkuu, jotta varmistat laitteen hyvän kosketuksen latausasemaan. Katso kosketus- ja latauslevyjä koskevat tiedot kohdassa *Laitteen kuvaus sivulla 4*
3. Näytössä näkyy viesti, joka ilmaisee latauksen olevan käynnissä.

4.8 Leikkuukorkeuden säätäminen



HUOMAUTUS: Asennuksen jälkeen leikkuukorkeus on säädettävä suurimpaan eli **MAX-** asentoon ensimmäisten viikkojen ajaksi, jotta kaapeli ei vahingoitu. Tämän jälkeen leikkuukorkeutta voidaan laskea vähitellen joka viikko, kunnes saavutetaan haluttu leikkuukorkeus.

Leikkuukorkeutta voi vaihdella **MIN-** minimiasetuksen (2 cm) ja **MAX-** maksimiasetuksen (6 cm) välillä.

4.8.1 Leikkuukorkeuden säätäminen

1. Pysäytä laite painamalla **STOP-** painiketta.
2. Avaa kansi.

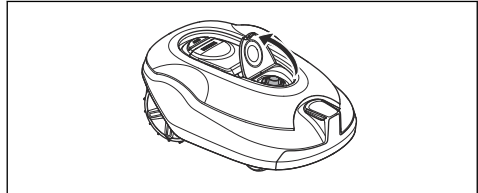

3. Käännä nappi haluamaasi asentoon.
 - Suurena leikkuukorkeutta kääntämällä myötäpäivään.
 - Pienennä leikkuukorkeutta kääntämällä vastapäivään.
4. Sulje kansi.

5 Huolto

5.1 Johdanto – huolto



VAROITUS: Laitteen virta on sammutettava ennen huoltoa.



VAROITUS: Käytä suojakäsineitä.

Laitte toimii paremmin ja sen käyttöikä pitenee, kun se puhdistetaan säännöllisesti ja kuluneet osat vaihdetaan. Kaikki huolto- ja ylläpitotyöt on tehtävä GARDENAn ohjeiden mukaan. Katso *Takuu sivulla 46*.

Laitteen terälevy ja terät on tarkastettava aluksi viikoittain. Jos kuluminen tänä aikana on ollut vähäistä, tarkastusväliä voi pidentää.

On tärkeää, että terälevy pyörii helposti. Terien särmissä ei saa olla vaurioita. Terien käyttöikä vaihtelee huomattavasti ja riippuu muun muassa seuraavista tekijöistä:

- Käyttöikä ja työalueen koko.
- Ruohotyyppi ja vuodenajan kasvu.
- Maaperä, hiekka ja lannoitteiden käyttö.
- Käpyjen, pudonneiden oksien, lelujen, työkalujen, juurten ja vastaavien esineiden esiintyminen.

Normaali käyttöikä on 3–6 viikkoa suotuisissa olosuhteissa. Lisäohjeita terien vaihdosta: *Terien vaihtaminen sivulla 31*.

Huomautus: Jos terät ovat tylsät, saadaan heikompi leikkuutulos. Ruohon reunat eivät katkea siististi ja sähköä kuluu enemmän, jolloin laitteen leikkuualue pienenee.

5.2 Puhdista laite.



HUOMAUTUS: Älä koskaan puhdista laitetta painepesurilla tai juoksevilla vedellä. Älä koskaan käytä liuotainaineita puhdistukseen.

Laitte ei toimi tyydyttävällä tavalla rinteissä, jos sen pyöriin on jäänyt ruohoa. Puhdista laite pehmeällä harjalla.

GARDENA-lisävarusteisiin kuuluu leikkurille tarkoitettu puhdistus- ja huoltosarja. Ota yhteys huoltoliikkeeseen GARDENA.

5.2.1 Runko ja terälevy

Tarkista terälevy ja terät kerran viikossa.

1. Paina **STOP**-painiketta.
2. Aseta **pääkytkin** asentoon 0.
3. Nosta laite kyljelleen.
4. Puhdista terälevy ja runko harjalla. Varmista, että terälevy pyörii vapaasti.

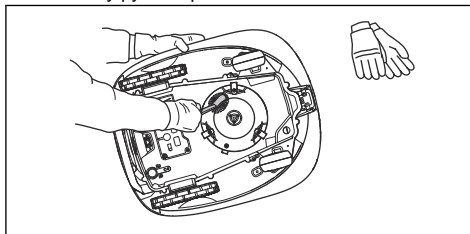

5. Tarkista, että terät ovat ehjiä ja pyörivät vapaasti.

5.2.2 Pyörät

Puhdista pyörät. Pyöriin kerääntynyt ruoho voi vaikuttaa laitteen työskentelyyn rinteissä.

5.2.3 Laitteen runko

Käytä laitteen rungon puhdistamiseen kosteaa, pehmeää sientä tai liinaa. Jos laitteen runko on likainen, puhdista se miedolla saippuuliuksella.

5.2.4 Latausasema



VAROITUS: Irrota virtalähde pistorasiasta ennen huoltotöitä tai ennen latausaseman tai virtalähteen puhdistusta.

Puhdista latausasema säännöllisesti esimerkiksi ruohosta, lehdistä ja havuista, jotka voivat estää leikkurin telakoitumisen.

5.3 Terien vaihtaminen



VAROITUS: Käytä oikeanlaisia teriä ja ruuveja. GARDENA voi taata turvallisuuden vain alkuperäisiä teriä käytettäessä. Pelkkien terien vaihtaminen ja ruuvien uudelleenkäyttö voi aiheuttaa ruuvien rikkoutumisen ruohonleikkuun aikana. Terät voivat silloin liikkua pois korin alta ja aiheuttaa vakavia loukkaantumisia.

Vaihda turvallisuussyistä kaikki kuluneet tai vioittuneet osat. Vaikka terät ovat ehjät, ne on vaihdettava säännöllisin väliajoin parhaan leikkuutuloksen saamiseksi ja energiankulutuksen pitämiseksi pienenä. Kaikki kolme terää ja ruuvia on vaihdettava samalla kertaa, jotta leikkujärjestelmä pysyy tasapainossa. Käytä alkuperäisiä GARDENA-teriä, joissa on

kohokuvioitu kruunattu H-merkkilog (katso *Takuu sivulla 46*).

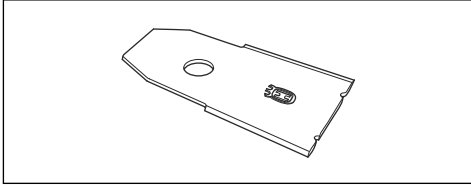

5.3.1 Terien vaihtaminen

1. Paina **STOP**-painiketta.
2. Aseta pääkytkin asentoon 0.

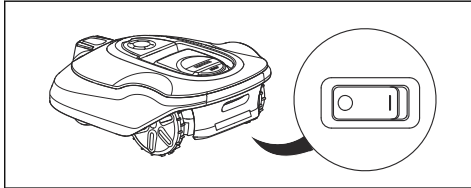

3. Käännä laite ylösalaisin. Aseta laite pehmeälle ja puhtaalle pinnalle, jotta sen runko ja kansi eivät pääse naarmuuntumaan.
4. Irrota 3 ruuvia ruuvimeisselillä.

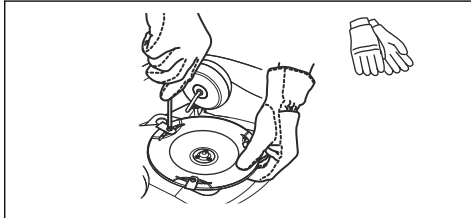

5. Irrota 3 terää.
6. Kiinnitä 3 uutta terää ja ruuvia.
7. Varmista, että terät pääsevät pyörimään vapaasti.

5.4 Laiteohjelman päivitykset

Jos huollon suorittaa GARDENA-huolto, tämä lataa laitteeseen viimeisimmät laiteohjelmistopäivitykset. GARDENA-laitteen omistaja voi kuitenkin päivittää laiteohjelman GARDENAn suosituksesta. Rekisteröityneet käyttäjät saavat asiasta ilmoituksen.

5.4.1 Laiteohjelman päivittäminen

1. Liitä USB-kaapeli johonkin tietokoneen USB-porteista.
2. Irrota laitteen pohjassa oleva huoltoliitännän suojuus. Huoltoliitäntä on **pääkatkaisijan** vieressä.
3. Liitä USB-kaapeli laitteen huoltoliitäntään.

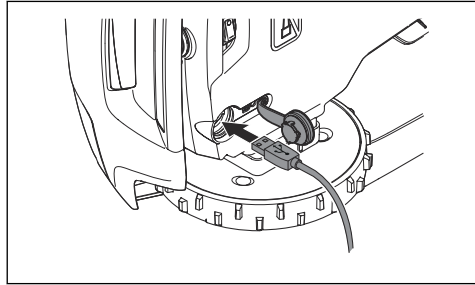

4. Aseta **pääkytkin** asentoon 1.
5. Lataa laiteohjelman päivitystyökalu osoitteesta www.gardena.com ja noudata ohjeita.
6. Kun laiteohjelman päivitys on valmis, irrota USB-kaapeli ja aseta huoltoliitännän suojuus takaisin paikalleen. Jos huoltoliitännän suojuksen tiiviste on näkyvästi vaurioitunut, koko suojuus on vaihdettava. Varmista, että suojuus lukkiutuu kokonaan paikalleen.

5.5 Akku



VAROITUS: Käytä laitteen lataamiseen vain sille tarkoitettua latausasemaa. Virheellinen käyttö voi aiheuttaa sähköiskun, ylikuumentumisen tai syövyttävän nesteen vuotamisen akusta. Jos akkunestettä pääsee vuotamaan, huuhtele se pois vedellä. Jos sitä joutuu esimerkiksi silmiin, ota yhteys lääkäriin.



VAROITUS: Käytä vain valmistajan suosittelemia alkuperäisakkuja. Laitteen turvallisuutta ei voida taata, jos siinä käytetään muunlaisia akkuja. Älä käytä akkuja, jotka eivät rakenteeltaan ole uudelleen ladattavia.



HUOMAUTUS: Akku on ladattava täyteen ennen talvisäilytystä. Jos akkua ei ole ladattu täyteen, se voi vaurioitua ja muuttua joissain tapauksissa käyttökelvottomaksi.

Jos laitteen käyttöaika latausten välillä on tavallista lyhyempi, tämä viittaa akun vanhenemiseen ja edellyttää lopulta sen vaihtamista.

Huomautus: Akun käyttöikä vaihtelee sesongin pituuden ja laitteen päivittäisten käyttötuntien mukaan. Pitkä sesonki tai suuri käyttötuntien määrä merkitsevät tiheämpää akun vaihtotarvetta. Akku on kunnossa, kun laite hoitaa sille oikein mitoitettun leikkuualueen ja leikkuun tulos on hyvä.

- Kuluvien osien, kuten terien ja laakerien, tarkistus ja tarvittaessa vaihtaminen.
- Laitteen akun kapasiteetin testaus ja tarvittaessa akun vaihdon suorittaminen.
- Jos uusi laiteohjelmisto on saatavana, laite päivitetään.

5.5.1 Akun vaihtaminen



VAROITUS: Laite on irrotettava verkkovirrasta ennen akun irrottamista.

1. Aseta **pääkytkin** asentoon 0.
2. Käännä laite ylösalaisin. Aseta laite pehmeälle ja puhtaalle pinnalle, jotta sen runko ja näytön kansi eivät pääse naarmuuntumaan.
3. Puhdista akkukotelon kannen ympäristö.
4. Avaa akkukotelon kannen ruuvit (Torx 20) ja irrota akkukotelon kansi.

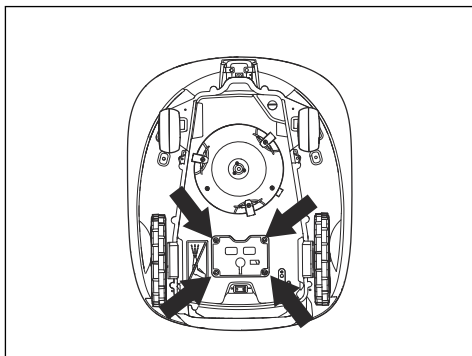

5. Vapauta liittimen salpa ja vedä sitä ylöspäin.



HUOMAUTUS: Älä vedä kaapeleista.

6. Aseta uusi akku paikalleen laitteeseen.
7. Kytke kaapeli.
8. Kiristä varovasti akkukotelon kannen ruuvit (Torx 20).

5.6 Talvihuolto

Toimita laite GARDENA-asiakaspalveluun huoltoon ennen talvisäilytystä. Säännöllisen talvihuollon avulla laite pysyy hyvässä kunnossa, jotta uusi leikkuukausi voi alkaa sujuvasti.

Huolto sisältää yleensä seuraavat toimet:

- Rungon, terälevyn ja kaikkien muiden liikkuvien osien perusteellinen puhdistus.
- Laitteen toiminnan ja osien testaus.

6 Vianmääritys

6.1 Johdanto – vianmääritys

Tässä luvussa on tietoja ja ohjeita laitteen virheistä ja niiden oireista. Lisätietoja ja usein kysytyjä kysymyksiä on kohdassa www.gardena.com.

6.2 Virheilmoitukset

Alla olevassa taulukossa olevat virheilmoitukset näkyvät laitteen näytössä. Ota yhteyttä GARDENA-asiakaspalveluun, jos sama viesti näkyy usein.

Viesti	Syy	Toimenpide
<i>Pyöränmoottori juuttunut, vasen/oikea</i>	Ruohoa tai muita roskia on vetopyörän ympärillä.	Poista ruoho tai muu roska.
<i>Leikkuujärjestelmä juuttunut</i>	Ruohoa tai muita roskia on terälevyn ympärillä.	Poista ruoho tai muu roska.
	Terälevy on vedessä.	Siirrä laitetta ja estä veden kertyminen työalueelle.
	Ruoho on liian pitkää.	Leikkaa nurmikko ennen laitteen asentamista. Varmista, että nurmikoron korkeus on enintään 10 cm.
<i>Ansassa</i>	Laite on useiden esteiden takana pienellä alueella.	Poista esteet tai luo saareke asettamalla rajakaapeli esteen ympärille. <i>Saarekkeen tekeminen sivulla 17.</i>
<i>Leikkuualueen ulkopuolella</i>	Rajakaapelin osa menee latausasemaan kulkevan rajakaapelin toisen osan poikki.	Varmista, että rajakaapeli on kytketty oikein.
	Rajakaapeli on liian lähellä työskentelyalueen reunaa.	Varmista, että rajakaapeli on asennettu oikein. Katso kohta <i>Rajakaapelin asennus sivulla 20.</i>
	Työalue on liian jyrkkä rajakaapelin luona.	
	Rajakaapeli on asennettu väärään suuntaan saarekkeen ympäri.	
	Metalliesineiden, kuten aitojen, vahvistusräksien tai lähistölle upotettujen kaapeleiden, aiheuttama rajakaapelin häiriö.	Siirrä rajakaapelia.
	Laite ei löydä oikeaa aluesignaalia, koska sitä häiritsee lähistöllä olevan toisen laiteasennuksen aluesignaali.	Aseta laite latausasemaan ja luo uusi aluesignaali.
<i>Tyhjä akku</i>	Laite ei löydä latausasemaa.	Vaihda hakukaapelin paikkaa. Katso kohta <i>Hakukaapelin asennus sivulla 20.</i>
	Akku on käyttöikänsä lopussa.	Vaihda akku. Katso kohta <i>Akku sivulla 32.</i>
	Latausaseman antenni on viallinen.	Tarkista, vilkkuuko latausaseman merkkivalo punaisena. Katso kohta <i>Latausaseman merkkivalo sivulla 38.</i>
	Laitteen latauslevyt tai latausaseman kosketuslevyt ovat ruostuneet.	Puhdista lataus- ja kosketuslevyt hienojakoisella hiomapaperilla. Jos ongelma jatkuu, ota yhteys valtuutettuun huoltopisteeseen.

Viesti	Syy	Toimenpide
<i>Väärä PIN-koodi</i>	Laitteeseen on syötetty väärä PIN-koodi. Oikeaa PIN-koodia saa yrittää syöttää 5 kertaa, minkä jälkeen näppäimistö lukitaan tietyksi ajaksi.	Anna oikea PIN-koodi. Ota yhteys GARDENA-asiakaspalveluun, jos olet unohtanut PIN-koodin.
<i>Ei vetoa</i>	Kone on tarttunut johonkin ja sen veto luis-taa.	Vapauta laite ja korjaa ongelman syy. Jos syynä on märkä ruoho, odota ruohon kuivu-mista, ennen kuin alat käyttää laitetta.
	Työskentelyalueella on jyrkkä rinne.	Jyrkät rinteet on rajattava leikkuualueen ulko-puolelle. Katso kohta <i>Rajakaapelin paikan määrittäminen sivulla 15</i> .
	Hakukaapelia ei ole asennettu poikittain rin-teeseen nähden.	Varmista, että hakukaapeli on asennettu poi-kittain rinteeseen nähden. Katso kohta <i>Haku-kaapelin paikan määrittäminen sivulla 18</i> .
<i>Pyöränmoottori yli-kuormittunut, vasen/ oikea</i>	Ruohoa tai muita roskia on vetopyörän ympäriällä.	Poista ruoho tai roska vetopyörästä.
<i>Törmäyssensorion-gelma, edessä/takana</i>	Laitteen runko ei voi liikkua vapaasti alustan ympäri.	Tarkista, että laitteen runko pystyy liikku-maan vapaasti alustan ympäri. Jos ongelma jatkuu, ota yhteys valtuutettuun huoltopisteeseen.
<i>Hälytys! Leikkuri sammutettu</i>	Hälytys aktivoitui, koska laite sammutettiin.	Säädä turvallisuustasoa <i>Turvallisuus</i> -valikos-sa. Katso kohta <i>Turvallisuus – Laaja sivulla 24</i> .
<i>Hälytys! Leikkuri py-säytetty</i>	Hälytys aktivoitui, koska laite pysäytettiin.	
<i>Hälytys! Leikkuri nos-tettu</i>	Hälytys aktivoitui, koska laitetta nostettiin.	
<i>Hälytys! Leikkuri kal-listettu</i>	Hälytys aktivoitui, koska laitetta kallistettiin.	
<i>Latausasema suljettu</i>	Laitteen latauslevyjen ja latausaseman kos-ketuslevyjen välinen kontakti on huono. Laite on tehnyt useita latausyrityksiä.	Aseta laite latausasemaan ja tarkista, että la-taus- ja kosketuslevyjen välillä on kontakti.
	Este estää laitetta pääsemästä latausase-maan.	Poista este.
	Latausasema on kallistunut tai vinossa.	Aseta pohjalevy tasaiselle alustalle.
	Hakukaapelia ei ole asennettu oikein.	Tarkista, onko hakukaapelin asennus on teh-ty ohjeiden mukaisesti. Katso kohta <i>Haku-kaapelin asennus sivulla 20</i> .
<i>Juuttunut latausase-maan</i>	Este estää laitetta poistumasta latausase-masta.	Poista este.
<i>Ylösalaisin</i>	Laite on väärässä asennossa, se kallistuu lii-kaa tai on ylösalaisin.	Aseta laite oikeaan asentoon.
<i>Vaatii manuaalisen latauksen</i>	Laite on asetettu <i>Sivualue</i> -tilaan.	Aseta laite latausasemaan.

Viesti	Syy	Toimenpide
<i>Seuraava aloitus tt:mm</i>	Ajastusasetus estää laitetta leikkaamasta.	Muuta ajastusasetuksia. Katso kohta <i>Ajastus sivulla 22.</i>
	Laitte on toiminut päiväkohtaisen enimmäisleikkuaajan verran.	Laitteen tavallinen käyttö
	Laitteen kellonaika tai päivämäärä on väärä.	Aseta aika tai päivämäärä. Katso kohta <i>Ajan ja päivämäärän asettaminen sivulla 26.</i>
<i>Päivän leikkuutyöt on tehty</i>	Laitte on toiminut päiväkohtaisen enimmäisleikkuaajan verran.	Katso kohta <i>Arvioi tarvittava käyttöaika sivulla 22.</i>
<i>Nostettu</i>	Nostosensori on aktivoitunut, koska laitetta on nostettu.	Tarkista, että laitteen runko pystyy liikkumaan vapaasti alustan ympäri. Poista sellaiset esineet jotka voivat nostaa koria, tai luo saareke niiden ympärille. Jos ongelma jatkuu, ota yhteys valtuutettuun huoltopisteesseen.
<i>Vetojärjestelmän-ongelma, oikea/vasen</i>	Ruohoa tai muita roskia on vetopyörän ympärillä.	Puhdista pyörät ja niitä ympäröivä alue.
<i>Elektronikkaongelma</i>	Laitteessa on tilapäinen elektroniikkaan tai laiteohjelmaan liittyvä ongelma.	Käynnistä laite uudelleen. Jos ongelma jatkuu, ota yhteys valtuutettuun huoltopisteesseen.
<i>Ongelma aluesignaalisissa, etu/taka</i>		
<i>Kallistussensoriongelma</i>		
<i>Tilapäinen ongelma</i>		
<i>Virheellinen laiteyhdistelmä</i>		
<i>Väliaikainen akkuongelma</i>		
<i>Ongelma latausjärjestelmässä</i>	Vääräntyyppinen akku.	Käytä valmistajan suosittelemia alkuperäisakkuja.
<i>Akkuun liittyvä ongelma</i>	Laitteessa on tilapäinen akkuun tai laiteohjelmaan liittyvä ongelma.	Käynnistä laite uudelleen. Jos ongelma jatkuu, ota yhteys valtuutettuun huoltopisteesseen.
	Vääräntyyppinen akku.	Käytä valmistajan suosittelemia alkuperäisakkuja.
<i>Akun lämpötila sallittujen rajojen ulkopuolella</i>	Akun lämpötila on liian korkea tai liian alhainen laitteen käynnistämiseksi.	Laitte käynnistyy, kun lämpötila on sallittujen rajojen sisällä.
<i>Liian suuri latausvirta</i>	Väärä tai viallinen muuntaja.	Käynnistä laite uudelleen. Jos ongelma jatkuu, ota yhteys valtuutettuun huoltopisteesseen.
<i>Yhteysongelma</i>	Ongelma laitteen yhteyspiirikortissa.	Käynnistä laite uudelleen. Jos ongelma jatkuu, ota yhteys valtuutettuun huoltopisteesseen.
<i>Yhteysasetukset tallennettu</i>	Yhteysasetukset on palautettu tehdasasetuksiin vian takia.	Tarkista yhteysasetukset ja muuta niitä tarvittaessa.

Viesti	Syy	Toimenpide
<i>Heikko signaalin laatu</i>	Laitteen yhteyspiirikortti on asennettu väärin.	Tarkista, onko yhteyspiirikortti asennettu oikein. Jos ongelma jatkuu, ota yhteys valtuutettuun huoltopisteeseen.
Viesti	Syy	Toimenpide
<i>Ei aluesignaalia</i>	Virtalähdettä tai matalajännitekaapelia ei ole kytketty.	Jos latausaseman LED-tilanilmaisim ei syty, laite ei saa virtaa. Tarkista seinäpistorasian kytkentä ja vikavirtasuojakytkin. Varmista, että matalajännitekaapeli on kytketty latausasemaan.
	Virtalähdettä tai matalajännitekaapelia ei ole kytketty tai ne ovat vaurioituneet.	Vaihda virtalähde tai matalajännitekaapeli.
	Rajakaapelia ei ole kytketty latausasemaan.	Kytke rajakaapeli latausasemaan. Vaihda vaurioituneet liittimet. Katso kohta <i>Rajakaapelin asennus sivulla 20</i> .
	Rajakaapeli on vaurioitunut.	Tarkista latausaseman LED-tilanilmaisim. Jos se näyttää vaurion rajakaapelissa, vaihda vaurioitunut osa uuteen rajakaapeliin.
	Laite on yrittänyt käynnistyä, mutta se ei ole latausasemassa ja <i>ECO-tila</i> on käytössä.	Aseta laite latausasemaan, käynnistä laite ja sulje luukku.
	Rajakaapelin osa menee saarekkeeseen ja saarekkeesta kulkevan rajakaapelin toisen osan poikki.	Asenna rajakaapeli oikeaan suuntaan saarekkeen ympäri. Katso kohta <i>Rajakaapelin asennus sivulla 20</i> .
	Laitteen ja latausaseman välinen laitepariyhteys on katkennut.	Aseta laite latausasemaan ja luo uusi aluesignaali. Katso kohta <i>Uuden aluesignaalin luominen sivulla 24</i> .
	Metalliesineiden, kuten aitojen, vahvistusräksen tai lähistölle upotettujen kaapeleiden, aiheuttama häiriö.	Vahvista signaalia siirtämällä rajakaapelia ja/tai tekemällä saarekkeita työalueelle.
	Laite on liian kaukana rajakaapelista.	Asenna rajakaapeli siten, että kaikki työalueen osat ovat enintään 35 m:n etäisyydellä rajakaapelista.
<i>Leikkuri kallistettu</i>	Laite on kallistettu yli suurimman sallitun kallistuskulman.	Siirrä laite tasaiselle alueelle.
<i>Yhteys ei ole muuttunut</i>	Aluesignaalia ei muutettu virheen vuoksi.	Tee <i>Uusi aluesignaali</i> useita kertoja. Katso kohta <i>Uuden aluesignaalin luominen sivulla 24</i> . Jos ongelma jatkuu, ota yhteys valtuutettuun huoltopisteeseen.
<i>Leikkujärjestelmän epätasapaino</i>	Teriä on liian vähän tai liian monta.	Tarkista terälevyn terät.

6.3 Viestit

Alla olevassa taulukossa olevat yleisviestit näkyvät laitteen näytössä. Ota yhteys paikalliseen GARDENA-edustajaan, jos sama viesti näkyy usein.

Viesti	Syy	Toimenpide
<i>Matala akun jännite</i>	Laite ei löydy latausasemaa.	Vaihda hakukaapelin paikkaa. Katso kohta <i>Hakukaapelin asennus sivulla 20</i> .
	Akku on käyttöikänsä lopussa.	Vaihda akku. Katso kohta <i>Akku sivulla 32</i> .
	Latausaseman antenni on viallinen.	Tarkista, vilkkuuko latausaseman merkkivalo punaisena. Katso kohta <i>Latausaseman merkkivalo sivulla 38</i> .
	Laitteen latauslevyt tai latausaseman kosketuslevyt ovat ruostuneet.	Puhdista lataus- ja kosketuslevyt hienojakoisella hiomapaperilla. Jos ongelma jatkuu, ota yhteys valtuutettuun huoltoliikkeeseen.
<i>Asetukset palautettu</i>	<i>Nollaa käytt. asetukset</i> -toiminto on tehty.	Laitteen tavallinen käyttö
<i>Hakukaapelia ei löydy</i>	Hakukaapelia ei ole kytketty latausasemaan.	Kytke hakukaapeli latausasemaan. Katso kohta <i>Hakukaapelin asennus sivulla 20</i> .
	Hakukaapelissa on vaurio.	Vaihda vaurioitunut osa uuteen hakukaapeliin.
	Hakukaapelia ei ole kytketty rajakaapeliin.	Kytke hakukaapeli rajakaapeliin oikein. Katso kohta <i>Hakukaapelin asennus sivulla 20</i> .
<i>Hakukaapelin kalibrointi epäonnistui</i>	Laite ei ole kalibroinut hakukaapelia virheen vuoksi.	Asenna hakukaapeli oikein. Katso kohta <i>Hakukaapelin asennus sivulla 20</i> .
<i>Haun kalibrointi suoritettu</i>	Laite on kalibroinut hakukaapelin.	Laitteen tavallinen käyttö
<i>Yhteys muuttunut</i>	Uusi aluesignaali vaihdettu.	Laitteen tavallinen käyttö

6.4 Latausaseman merkkivalo

Latausaseman merkkivalo palaa tai vilkkuu vihreänä merkinä onnistuneesta asennuksesta. Jos näin ei ole, noudata alla olevan vianmääritysoppaan ohjeita.

Lisätietoja saat paikallisesta GARDENA-asiakaspalvelusta.

Merkkivalo	Syy	Korjaustoimenpide
Tasainen vihreä valo	Hyvät signaalit.	Laitteen tavallinen käyttö
Vihreä vilkkuva valo	Signaalit ovat hyvät ja <i>ECO-tila</i> on käytössä.	Laitteen tavallinen käyttö Katso <i>ECO-tila sivulla 26</i> .
Sininen vilkkuva valo	Rajakaapelia ei ole kytketty latausasemaan.	Tarkista, että rajakaapeli on asennettu oikein latausasemaan. Katso kohta <i>Rajakaapelin asennus sivulla 20</i> .
	Rajakaapelissa on vaurio.	Selvitä, missä vaurio on. Vaihda vaurioitunut osa uuteen rajakaapeliin.
Punainen vilkkuva valo	Häiriöitä latausaseman antennissa.	Ota yhteys GARDENA -huoltoon.
Tasainen punainen valo	Vika piirikortissa tai vääränlainen virransyöttö latausasemassa. Valtuutetun huoltoteknikon on korjattava vika.	Ota yhteys GARDENA -huoltoon.

6.5 Oireet

Jos laite ei toimi normaalisti, noudata alla olevaa vianmääritystaulukkoa. Ota yhteys GARDENA-asiakaspalveluun, jos et löydä vian syytä.

Oireet	Syy	Toimenpide
Laitteen telakoitumisessa on ongelmia.	Hakukaapeli ei ole suorassa linjassa ja oikealla etäisyydellä latausasemasta.	Tarkista latausaseman asennus. Katso <i>Hakukaapelin paikan määrittäminen sivulla 18</i>
	Hakukaapelia ei ole työnnetty latauslevyssä olevaan koloon.	Varmista, että hakukaapeli on suorassa linjassa, ja työnnä se latauslevyssä olevaan koloon. Katso kohta <i>Hakukaapelin asennus sivulla 20</i> .
	Latausasema ei ole tasaisella alustalla.	Aseta latausasema tasaiselle alustalle. Katso kohta <i>Latausaseman paikan määrittäminen sivulla 14</i> .
Laite toimii väärään aikaan	Laitteen kellonaika tai päivämäärä on väärä.	Aseta aika tai päivämäärä. Katso kohta <i>Ajan ja päivämäärän asettaminen sivulla 26</i> .
	Käytön aloitus- ja lopetusajat ovat virheelliset.	Muuta <i>ajastusasetuksia</i> . Katso kohta <i>Ajastuksen asettaminen sivulla 22</i> .
Laite tärisee	Leikkujärjestelmä ei ole tasapainossa vaurioituneiden terien vuoksi.	Tarkista terät ja ruuvit ja vaihda ne tarvittaessa. Katso kohta <i>Terien vaihtaminen sivulla 31</i> .
	Leikkujärjestelmä ei ole tasapainossa, koska liian monta terää on samassa asennossa.	Tarkista, että kuhunkin ruuviin on kiinnitetty vain yksi terä.
	Laitteeseen on asennettu eripaksuisia teriä.	Tarkista, ovatko terät eripaksuisia, ja vaihda ne tarvittaessa.
Laite toimii, mutta terälevy ei pyöri.	Laite etsii latausasemaa tai on kulkemassa kohti lähtöpistettä.	Laitteen normaali toiminta. Terälevy ei pyöri, kun laite etsii latausasemaa.
Laite toimii lyhyemmän aikaa kuin yleensä latauskertojen välillä.	Ruoho tai muu esine aiheuttaa terälevyn tukentumisen.	Irrota ja puhdista terälevy. Katso kohta <i>Runko ja terälevy sivulla 31</i> .
	Akku on käyttöikänsä lopussa.	Vaihda akku. Katso kohta <i>Akun vaihtaminen sivulla 33</i> .
	Tylsät terät. Ruohon leikkaaminen kuluttaa enemmän sähköä.	Vaihda terät. Katso kohta <i>Terien vaihtaminen sivulla 32</i> .
Leikkuu- ja latausajat ovat tavallista lyhyempiä.	Akku on käyttöikänsä lopussa.	Vaihda akku. Katso kohta <i>Akun vaihtaminen sivulla 33</i> .
Laite on tuntejia pysäköitynä latausasemaan.	Laite on toiminut päiväkohtaisen enimmäisleikkuaajan verran.	Toimenpiteitä ei tarvita. Katso kohta <i>Arvio tarvittava käyttöaika sivulla 22</i> .
	Kansi on kiinni, mutta START -painiketta ei paineta.	Avaa kansi painamalla STOP -painiketta. Syötä PIN-koodi ja vahvista se painamalla OK -painiketta. Paina START -painiketta ja sitten sulje kansi.
	Pysäköintitila on käytössä.	Muuta toimintatila. Katso kohta <i>Käynnistystoimintatila sivulla 29</i> .
	Laite ei toimi, jos akun lämpötila on liian korkea tai liian matala.	Varmista, että latausasema on asetettu paikkaan, jossa se on suojassa auringonvalolta.

Oireet	Syy	Toimenpide
Tarkista, että latausasema on asetettu paikkaan, jossa se on suojassa auringonvalolta.	Laite on toiminnassa vain muutaman tunnin päivässä.	Lisää leikkuaikaa. Katso kohta <i>Ajastus sivulla 22</i> .
	<i>Aluekattavuus</i> -asetuksia on säädettävä työalueen muodon mukaan siten, että laite käsittelee koko työalueen.	Määritä asetuksista, millä alueilla ja kuinka usein laite leikkaa. Katso kohta <i>Aluekattavuus sivulla 24</i> .
	Työalue on liian suuri.	Pienennä työalueen kokoa tai pidennä ajastusta. Katso kohta <i>Ajastus sivulla 22</i> .
	Tylsät terät.	Vaihda kaikki terät. Katso kohta <i>Terien vaihtaminen sivulla 31</i> .
	Pitkä ruoho suhteessa asetettuun leikkuukorkeuteen.	Nosta leikkuukorkeutta ja laske sitä sitten, kun ruoho on lyhyempää.
	Ruohon kerääntyminen terälevyyn tai moottorin akselin ympärille.	Poista ruohokertymät ja puhdista laite. Katso kohta <i>Runko ja terälevy sivulla 31</i> .

6.6 Murtumat kaapelissa

Kaapelin murtumat syntyvät yleensä vahingossa esimerkiksi silloin, kun kaapelin lähellä tehtävissä puutarhatoissa käytetään lapiota. Jos maa routaantuu talvella, myös terävät kivet voivat maassa liikuessaan vahingoittaa kaapelia. Kaapeli voi myös murtua asennuksen aikana, jos sitä venytetään liikaa.

Jos nurmikkoa leikataan liian pienellä leikkuukorkeudella heti asennuksen jälkeen, kaapelin eristeisiin voi tulla vaurioita. Eristevauriot aiheuttavat kaapelimurtumia vasta useiden viikkojen tai kuukausien kuluttua. Jotta vaurioita vältetään, on aina valittava suurin mahdollinen leikkuukorkeus ensimmäisten asennuksen jälkeisten viikkojen ajaksi ja laskettava leikkuukorkeutta sitten vähitellen joka toinen viikko, kunnes saavutetaan haluttu leikkuukorkeus.

Myös kaapelin virheellinen liitäntä voi johtaa murtumiin vasta viikkojen kuluttua. Virheellinen liitäntä voi syntyä esimerkiksi silloin, jos alkuperäisliitintä ei paineta pihdeillä tarpeeksi tiukasti yhteen tai jos käytetään alkuperäisliitintä heikkolaatuisempaa liitintä. Tarkasta aina ensin kaikki liitoskohdat ennen muuta vianmäärittystä.

Kaapelin murtumakohta voidaan paikantaa lyhentämällä asteittain mahdollisesti murtuneen kaapelin osuutta niin, että lopulta on jäljellä vain lyhyt osuus kaapelista.

Seuraava menetelmä ei toimi, jos *ECO-tila* on käytössä. Varmista aluksi, että *ECO-tila* on pois käytöstä. Katso kohta *ECO-tila sivulla 26*.

1. Varmista, että latausaseman merkkivalo vilkkuu sinisenä rajakaapelin katkoksen merkiksi. Katso kohta *Latausaseman merkkivalo sivulla 38*.

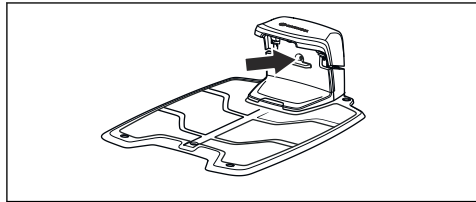

2. Tarkista, että latausaseman rajakaapelikytkennät on tehty oikein ja että ne ovat kunnossa. Tarkista, että latausaseman merkkivalo vilkkuu yhä sinisenä.

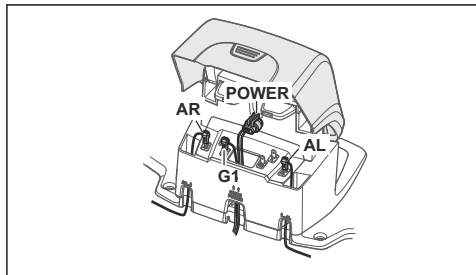

3. Vaihda hakukaapelin ja rajakaapelin kytkentöjen paikkoja keskenään latausasemassa.

Aloita vaihtamalla kytkentöjen AL ja GUIDE paikkaa.

Jos merkkivalo palaa tasaisesti vihreänä, on katkos jossain rajakaapelin sillä osuudella, joka on kytkennän AL ja hakukaapelin liitoskohdan välillä (kuvan paksu musta viiva).

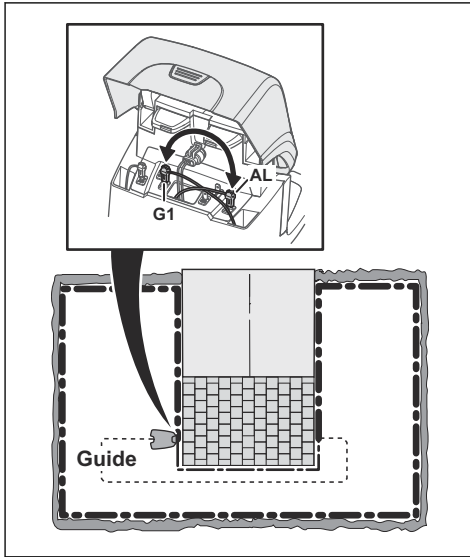

Vian korjaamiseen tarvitaan rajakaapeli ja liittimiä:

- Jos tutkittava rajakaapeli on lyhyt, helpointa on vaihtaa koko rajakaapeli kytkennän AL ja hakukaapelin ja rajakaapelin liitoskohdan välillä (musta paksu viiva).
- Jos tutkittava rajakaapeli on pitkä (paksu musta viiva), toimi seuraavasti: Palauta kytkennät AL ja GUIDE alkuperäisiksi. Irrota sitten AR. Kytke uusi kaapeli kytkentään AR. Kytke uuden kaapelin toinen pää tutkittavan osuuden puoliväliin.

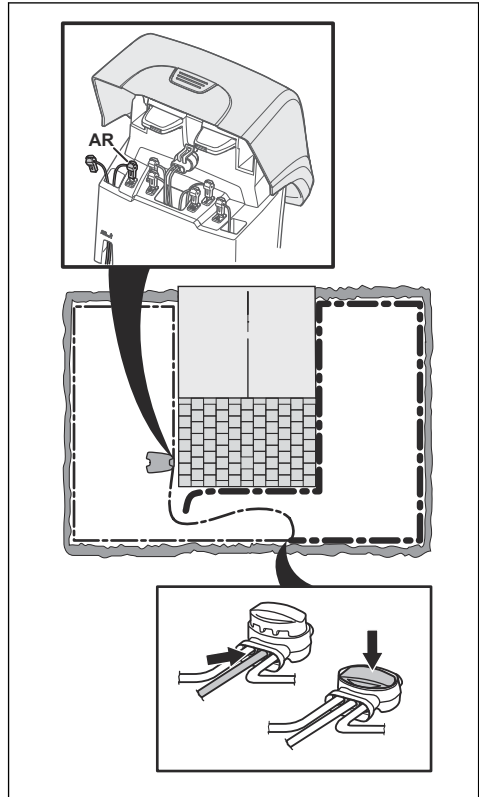

Jos merkkivalo palaa nyt vihreänä, kaapelin katkos on jossain irrotetun pään ja uuden kaapelin kytkentäkohdan välillä (paksu musta viiva alla). Siirrä tässä tapauksessa uuden kaapelin liitäntää lähemmäs kaapelin irrotettua päätä (noin tutkittavan osuuden puoliväliin) ja tarkasta uudelleen, palaako merkkivalo vihreänä.

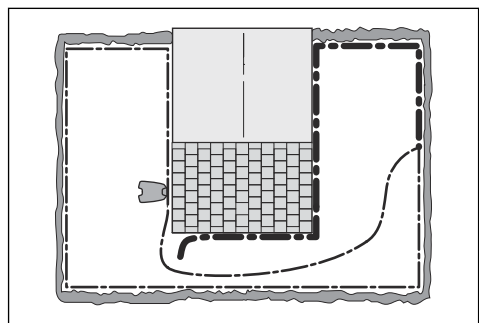

Jatka, kunnes kaapelia on jäljellä enää lyhyt osuus (ja tasainen vihreä valo muuttuu vilkkuvaksi siniseksi). Noudata alla olevan kohdan 5 ohjetta.

4. Jos merkkivalo vilkkuu edelleen sinisenä edellä kohdassa 3: Palauta kytkennät AL ja GUIDE alkuperäisiksi. Kytke sitten AR ja GUIDE. Jos merkkivalo palaa nyt vihreänä, irrota AL ja kytke uusi rajakaapeli kytkentään AL. Kytke uuden kaapelin toinen pää tutkittavan osuuden puoliväliin. Toimi samoin kuin kohdassa 3a) ja 3b).
5. Kun murtumakohta löydetään, se on korvattava uudella kaapelilla. Käytä aina alkuperäisi liittimiä.

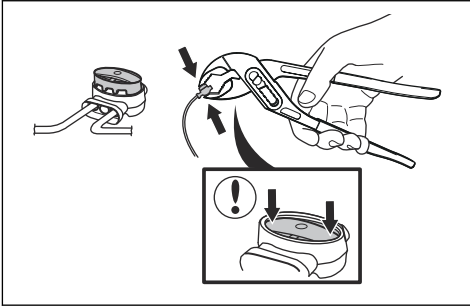

7 Kuljettaminen, säilyttäminen ja hävittäminen

7.1 Kuljettaminen

Mukana tulleet litiumioniakut ovat vaarallisten aineiden lainsäädännön määräysten mukaisia.

- Noudata kaikkia kansallisia määräyksiä.
- Pakkausta ja merkintöjä koskevia erityismääräyksiä on noudatettava, myös kolmansien osapuolten tai huolitsijoiden järjestämässä tavarakuljetuksessa.

7.2 Säilytys

- Lataa laitteen akku täyteen. Katso *Akun lataaminen sivulla 30*.
- Sammuta laite. Katso kohta *Laitteen sammuttaminen sivulla 30*.
- Puhdista laite. Katso *Puhdista laite. sivulla 31*.
- Säilytä laitetta kuivassa paikassa, jossa lämpötila ei laske pakkasen puolelle.
- Säilytä laitetta niin, että sen kaikki pyörät ovat tasaisella alustalla, tai käytä seinätelinettä.
- Jos latausasema on sisätiloissa, Irrota virtalähde ja kaikki liitännät latausasemasta. Aseta kunkin liitäntäkaapelin pää liitinten suojakoteloon.

Huomautus: Jos latausasema on ulkona, älä irrota virtalähdettä ja liittimiä.

- Kysy GARDENA-myyntiedustajalta, mitä lisävarusteita tuotteellesi on saatavilla.

7.3 Hävittäminen

- Noudata paikallisia kierrätysvaatimuksia ja säädöksiä.
- Lisätietoja akun irrottamisesta on kohdassa *Akun vaihtaminen sivulla 33*.

8 Tekniset tiedot

8.1 Tekniset tiedot

Tiedot	SILENO+: R160LI, R160LIC, R180LIC, R200LI, R200LIC
Mitat	
Pituus, cm	63
Leveys, cm	51
Korkeus, cm	25
Paino, kg	9,8
Sähköjärjestelmä	SILENO+: R160LI, R160LIC, R180LIC, R200LI, R200LIC
Akku, Li-ion 18 V / 2,1 Ah, tuotenumero	584 85 28-02
Akku, Li-ion 18 V / 2,0 Ah, tuotenumero	584 85 28-03, 584 85 28-05
Akku, Li-ion 18,25 V / 2,0 Ah, tuotenumero	584 85 28-04
Virtalähde (28 V DC), V AC	100–240
Matalajännitekaapelin pituus, m	10
Keskimääräinen virrankulutus maksimikäytössä	23 kWh kuukaudessa 5000 m ² :n työalueella
Latausvirta, A DC	1,3
Virtalähteen tyyppi ⁶	ADP-40BR XX, ADP 28EW XX, FW7313/28/D/XX/Y/1.3/PI, FW7313/28/D/XX/Y/1.3
Keskimääräinen leikkausaika, min	65
Keskimääräinen latausaika, min	60
Rajakaapelin antenni	SILENO+: R160LI, R160LIC, R180LIC, R200LI, R200LIC
Taajuusalue, Hz	100–80000
Magneettikenttä enintään ⁷ , dBuA/m	82
Suurin radiotaajuuden teho ⁸ , mW @ 60 m	<25

⁶ XX, YY voivat olla mitä tahansa aakkosnumeerisia merkkejä tai ne voidaan jättää tyhjiksi, ja ne on tarkoitettu vain markkinointitarkoituksiin eivätkä merkitse teknisiä eroja.

⁷ Mitattu standardin EN 303 447 mukaisesti.

⁸ Suurin aktiivinen lähtöteho antenneihin taajuusalueella, jolla radiolaite toimii.

Melutasoa koskevat tiedot⁹	SILENO+: R160LI, R160LIC, R180LIC, R200LI, R200LIC
Mitattu melutaso, dB (A)	58
Melupäästöjen epävarmuudet K_{WA} , dB (A)	2
Taattu melutaso, dB (A)	60
Äänenpainetaso käyttäjän korvan tasalla ¹⁰ , dB (A)	47

Leikkaaminen	SILENO+: R160LI, R160LIC, R180LIC, R200LI, R200LIC
Leikkujärjestelmä	3 nivelöityä terää
Leikkuumoottorin nopeus, kierr./min	2 300
Virrankulutus leikkuutyön aikana, W +/-20 %	25
Leikkuukorkeus, cm	2–6
Leikkuuleveys, cm	22
Kapein mahdollinen käytävä, cm	60
Leikkuualueen enimmäiskaltevuus, %	35
Rajakaapelin enimmäiskaltevuus, %	15
Enimmäisetäisyys rajakaapelista, m	35
Rajakaapelin enimmäispituus, m	800
Hakusilmukan enimmäispituus ¹¹ , m	400

IP-luokitus	SILENO+: R160LI, R160LIC, R180LIC, R200LI, R200LIC
Laite	IPX4
Latausasema	IPX1
Virtalähde	IP44

Sisäinen SRD (lyhyen kantaman laite)	R160LI, R200LI	R160LIC, R180LIC, R200LIC
Taajuusalue, MHz	-	863-870
Suurin lähetysteho, dBm	-	25
Radion kantama, vapaa kenttä, metriarvio	-	100

Husqvarna AB ei takaa laitteen täyttä yhteensopivuutta muiden langattomien järjestelmien, kuten kaukosäätimien, radiolähettimien, kuulolaitteiden, upotettujen sähköaitojen tai vastaavien, kanssa.

Laitteet on valmistettu Englannissa tai Tšekin tasavallassa. Katso tyyppikilven tiedot. Katso kohta *Laitteen kuvaus sivulla 4*.

⁹ Määritetään direktiivin 2006/42/EY ja standardin EN 50636-2-107 mukaisesti.

¹⁰ Äänenpaineen epävarmuudet K_{PA} , 2–4 dB (A)

¹¹ Hakusilmukka on hakukaapelin, rajakaapelin ja latausaseman oikean liittimen välinen yhteys.

9 Takuu

9.1 Takuehdot

GARDENA myöntää tuotteen toiminnalle kahden vuoden takuun ostopäivämäärästä lukien. Takuu kattaa vakavat materiaali- ja valmistusvirheet. Vaihdamme tai korjaamme tuotteen takuuaikana veloituksetta, jos seuraavat ehdot täyttyvät:

- Laitetta ja latausasemaa saa käyttää ainoastaan tässä käyttöohjeessa annettujen ohjeiden mukaisesti. Valmistajan myöntämä takuu ei vaikuta jälleenmyyntiliikkeeseen tai välittäjään kohdistuviin takuuvaatimuksiin.
- Loppukäyttäjät ja valtuuttamattomat kolmannet osapuolet eivät saa yrittää korjata laitetta.

Esimerkkejä vioista, jotka eivät kuulu takuun piiriin:

- Vauriot, jotka ovat syntyneet painepesurin käytöstä aiheutuneista vesivuodoista tai veteen uppoamisen seurauksena (esimerkiksi kun rankkasade on muodostanut pieniä lammikkoja).
- Salamaniskun aiheuttamat vauriot.
- Virheellisestä akun säilytyksestä tai käsittelystä johtuvat vauriot.
- Vauriot, jotka ovat aiheutuneet muun kuin alkuperäisen GARDENA-akun käytöstä.
- Vauriot, jotka ovat aiheutuneet muiden kuin alkuperäisten GARDENA-varaosien ja -lisävarusteiden, kuten terien ja asennusmateriaalien, käytöstä.
- Signaalikaapelin vauriot.
- Laitteen tai sen virtalähteen luvattomasta muuttamisesta aiheutuneet vauriot.

Terät ja pyörät lasketaan kuluviksi osiksi, eivätkä ne kuulu takuun piiriin.

Jos GARDENA-laitteeseen tulee toimintahäiriö, kysy lisäohjeita GARDENA-asiakaspalvelusta. Ota valmiiksi esille laitteen ostokuitti ja sarjanumero, kun otat yhteyden GARDENA-asiakaspalveluun.

10 EY-vaatimustenmukaisuusvakuutus

10.1 EY-vaatimustenmukaisuusvakuutus

Husqvarna AB, SE-561 82 Huskvarna, Ruotsi, puh.: +46-36-146500, vakuuttaa, että robottiruohonleikkurit

GARDENA SILENO+: R160Li, R160LiC, R180LiC, R200Li, R200LiC alkaen vuoden 2020 viikon 43 sarjanumeroista (vuosi ja viikko on ilmoitettu selvästi arvokilvessä ennen sarjanumeroa) ovat seuraavien NEUVOSTON DIREKTIIVIN mukaisia sisältäen sovelletut standardit:

- Konedirektiivi **2006/42/EY**.
 - **EN 60335-1:2012**
 - **EN 50636-2-107:2015**
 - **EN 62233:2008**.
- Direktiivi tiettyjen vaarallisten aineiden käytön rajoittamisesta **2011/65/EU**.
 - **EN IEC 63000:2018**
- Radiolaitteita koskeva direktiivi **2014/53/EU**.
Turvallinen
 - Katso edellä mainittu direktiivi **2006/42/EY** .

Sähkömagneettinen yhteensopivuus

- **EN 55032:2015**
- **ETSI EN 301 489-1 V2.2.3**

Smart system -älyjärjestelmällä varustetussa GARDENA SILENO+-mallissa

- **ETSI EN 301 489-3 V2.1.1**

Spektrin tehokas käyttö

- **Luonnos ETSI EN 303 447 V1.2.1_0.1.14**

Smart system -älyjärjestelmällä varustetussa GARDENA SILENO+-mallissa

- **ETSI EN 300 220-1 V3.1.1**
- **ETSI EN 300 220-2 V.3.1.1**





AL KUPERÄISET OHJEET
Pidätämme oikeuden muutoksiin ilman ennakkoilmoitusta.
Copyright © 2021 GARDENA Manufacturing GmbH. All rights reserved.

114 26 62-11

2021-01-13

