



**GZ5000**

EN Operator's manual  
ES-MX Manual del usuario  
FR-CA Manuel d'utilisation

2-38  
39-77  
78-118

---

# Contents

---

Introduction.....	2	Troubleshooting.....	31
Safety.....	4	Transportation and storage.....	32
Assembly.....	9	Technical data.....	32
Operation.....	10	Accessories.....	33
Maintenance.....	21	Warranty.....	35

---

## Introduction

---

### Intended use

This product is intended for sawing in wood.

**Note:** National regulations can set limit to the operation of the product.

---

### Product description

RedMax GZ5000 is a chainsaw model with a fuel engine.

Work is constantly in progress to increase your safety and efficiency during operation. Speak to your servicing dealer for more information.

### Product overview

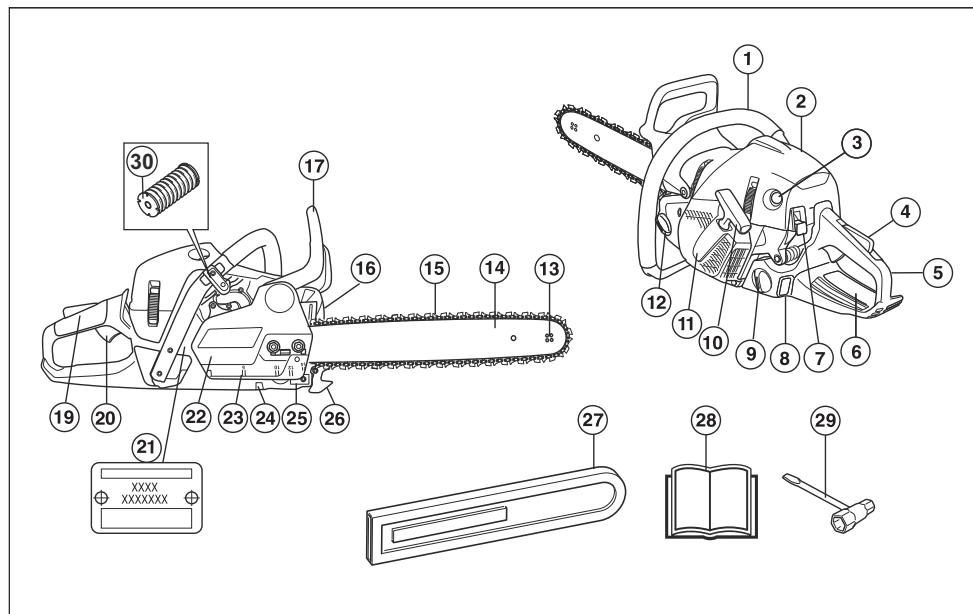

- |                                  |                         |
|----------------------------------|-------------------------|
| 1. Front handle                  | 9. Fuel tank            |
| 2. Cylinder cover                | 10. Starter rope handle |
| 3. Air purge bulb                | 11. Starter housing     |
| 4. Throttle trigger lockout      | 12. Chain oil tank      |
| 5. Rear handle                   | 13. Bar tip sprocket    |
| 6. Information and warning decal | 14. Guide bar           |
| 7. Start/stop switch             | 15. Saw chain           |
| 8. Fuel level window             | 16. Muffler             |

17. Chain break and front handguard
18. Decompression valve
19. Right handguard
20. Throttle trigger
21. Product and serial number plate
22. Clutch cover
23. Measurement scale (cm)
24. Oil pump adjustment screw
25. Chain catcher
26. Spiked bumper
27. Transportation guard
28. Operator's manual
29. Combination wrench
30. Vibration damping system, 3 units

## Symbols on the product



Stop.



Be careful and use the product correctly. This product can cause serious injury or death to the operator or others.



Read the operator's manual carefully and make sure that you understand the instructions before you use this product.



Always wear approved protective helmet, approved hearing protection and eye protection.



Use 2 hands to operate the product.



Do not operate the product with one hand only.



Do not let the guide bar tip touch an object.



Warning! Kickback can occur when the guide bar tip touches an object. A kickback causes a lightning fast reverse reaction that throws the guide bar up and in the direction of the operator. Can cause serious injury.



Chain brake, engaged (right). Chain brake, disengaged (left).



**Decompression valve:** The valve is to reduce the pressure in the cylinder and make starting easier. You should always use the decompression valve when starting the machine.



Choke.



Air purge bulb.



Chain oil.



Fuel.



Adjustment of the oil pump.



Computed kickback bar stopping angle without actuated chainbrake, CKA wob.



Computed kickback bar stopping angle with actuated chainbrake, CKA wb.

yyyywwxxxx

The rating plate shows serial number. **yyyy** is the production year and **ww** is the production week.

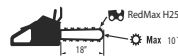

Recommended cutting equipment in this example: Guide bar length 18 in, maximum nose radius 10 Teeth and chain type RedMax H25.

**Note:** Other symbols/decals on the product refer to certification requirements for some markets.

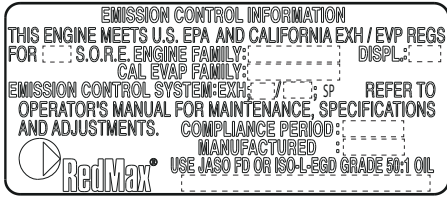

The Emissions Compliance Period referred to on the Emission Compliance label indicates the number of operating hours for which the engine has been shown to meet Federal emissions requirement. Maintenance, replacement or repair of the emission control devices

and system may be performed by any nonroad engine repair establishment or individual.

### California Proposition 65

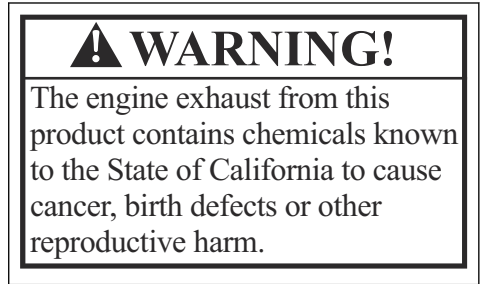

## Safety

### Safety definitions

Warnings, cautions and notes are used to point out specially important parts of the manual.



**WARNING:** Used if there is a risk of injury or death for the operator or bystanders if the instructions in the manual are not obeyed.



**CAUTION:** Used if there is a risk of damage to the product, other materials or the adjacent area if the instructions in the manual are not obeyed.

**Note:** Used to give more information that is necessary in a given situation.

### General safety instructions



**WARNING:** Read the warning instructions that follow before you use the product.

- A chainsaw is a dangerous tool if used carelessly or incorrectly and can cause serious injury or death. It is very important that you read and understand the contents of this operator's manual.
- Under no circumstances may the design of the product be modified without the permission of the manufacturer. Do not use a product that appears to have been modified by others and only use accessories recommended for this product. Non-authorized modifications and/or accessories can result in serious personal injury or the death of the operator or others. Your warranty may not cover damage or liability caused by the use of non-authorized accessories or replacement parts.

- The inside of the muffler contains chemicals that may be carcinogenic. Avoid contact with these elements in the event of a damaged muffler.
- Long term inhalation of the engine's exhaust fumes, chain oil mist and sawdust can represent a health risk.
- This product produces an electromagnetic field during operation. This field may under some circumstances interfere with active or passive medical implants. To reduce the risk of serious or fatal injury, we recommend persons with medical implants to consult their physician and the medical implant manufacturer before operating this product.
- The information in this operator's manual is never a substitute for professional skills and experience. If you get into a situation where you feel unsafe, stop and seek expert advice. Contact your servicing dealer or an experienced chainsaw user. Do not attempt any task that you feel unsure of!

### Safety instructions for operation



**WARNING:** Read the warning instructions that follow before you use the product.

- Before using the chainsaw you must understand the effects of kickback and how to avoid them. Refer to *Kickback information on page 12* for instructions.
- Never use a product that is faulty.
- Never use a product with visible damage to the spark plug cap and ignition cable. A risk of sparking arises, which can cause a fire.
- Never use the product if you are fatigued, while under the influence of alcohol or drugs, medication or anything that could affect your vision, alertness, coordination or judgment.
- Do not use the product in bad weather such as dense fog, heavy rain, strong wind, intense cold,

etcetera. Working in bad weather is tiring and often brings added risks, such as icy ground, unpredictable felling direction, etcetera.

- Never start a product unless the guide bar, saw chain and all covers are fitted correctly. Refer to *Assembly on page 9* for instructions. Without a bar and saw chain attached to the product the clutch can come loose and cause serious injury.

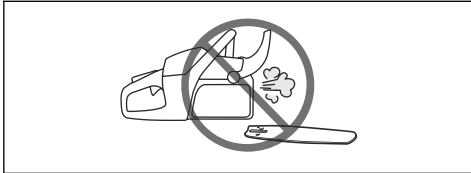

- Never start the product indoors. Exhaust fumes can be dangerous if inhaled.
- The exhaust fumes from the engine are hot and can contain sparks, which can start a fire. Never start the product near flammable material!
- Observe your surroundings and make sure that there is no risk of people or animals coming in contact with or affect your control of the product.
- Never allow children to use or be in the vicinity of the product. As the product is equipped with a spring-loaded start/stop switch and can be started by low speed and force on the starter handle, even small children under some circumstances can produce the force necessary to start the product. This can mean a risk of serious personal injury. Therefore remove the spark plug cap when the product is not under close supervision.
- You must have a steady stance in order to have full control of the product. Never work standing on a ladder, in a tree or where you do not have a firm ground to stand on.

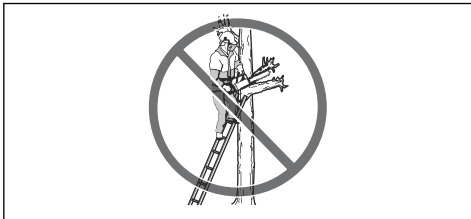

- Lack of concentration can lead to kickback if the kickback zone of the bar accidentally touches a branch, nearby tree or some other object.



- Never use the product by holding it with one hand. This product is not safely controlled with one hand.
- Always hold the product with both hands. The right hand should be on the rear handle, and the left hand on the front handle. All people, whether right or left handed, should use this grip. Use a firm grip with thumbs and fingers encircling the handles. This grip minimizes the risk of kickback and lets you keep the product under control. Do not let go of the handles!

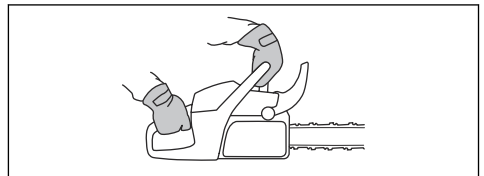

- Never use the product above shoulder height.



- Do not use the product in a situation where you cannot call for help in case of an accident.
- Before moving your product, switch off the engine and lock the saw chain using the chain brake. Carry the product with the guide bar and saw chain pointing backwards. Fit a transportation guard to the guide bar before transporting the product or carrying it for any distance.
- When you put the product on the ground, lock the saw chain using the chain brake and ensure you have a constant view of the product. Switch the engine off before leaving your product for any length of time.
- Sometimes chips get stuck in the clutch cover causing the saw chain to jam. Always stop the engine before cleaning.

- Running an engine in a confined or badly ventilated area can result in death due to carbon monoxide poisoning.
- Use the chain brake as a parking brake when you start the product and when you move short distances. Always carry the product in the front handle. This decreases the risk that you or a person near you get hit by the saw chain.
- It is not possible to cover every conceivable situation you can face when using this product. Always exercise care and use your common sense. Avoid all situations which you consider to be beyond your capability. If you still feel uncertain about operating procedures after reading these instructions, you should consult an expert before continuing. Do not hesitate to contact your dealer or RedMax if you have any questions about the use of the product. We will willingly be of service and provide you with advice as well as help you to use your product both efficiently and safely. Attend a training course in chainsaw usage if possible. Your dealer, forestry school or your library can provide information about which training materials and courses are available.



- When using this product, a fire extinguisher should be available.
- Keep handles dry, clean and free from oil.
- Beware of carbon monoxide poisoning. Operate the product in a well ventilated area only.
- Do not attempt a pruning or limbing operation in a standing tree unless specifically trained to do so.

### Personal protective equipment



**WARNING:** Read the warning instructions that follow before you use the product.



- Most chainsaw accidents occur when the saw chain touches the operator. You must use approved personal protective equipment during operation.

Personal protective equipment does not give you full protection from injuries but it decreases the degree of injury if an accident occurs. Speak to your servicing dealer for recommendations about which equipment to use.

- Your clothing must be close-fitting but not limit your movements. Regularly do a check of the condition of the personal protective equipment.
- Use an approved protective helmet.
- Use approved hearing protection. Long-term exposure to noise can result in permanent damage to the hearing.
- Use protective glasses or a face visor to decrease the risk of injury from thrown objects. The product can throw objects, such as wood chips, small pieces of wood and more, at large force. This can result in serious injury, especially to the eyes.
- Use gloves with saw protection.
- Use pants with saw protection.
- Use boots with saw protection, steel toe-cap and non-slip sole.
- Always have a first-aid kit with you.
- Risk of sparks. Keep fire extinguishing tools and a shovel near to prevent forest fires.

### Safety devices on the product



**WARNING:** Read the warning instructions that follow before you use the product.

- Do not use a product with defective safety devices.
- Do a check of the safety devices regularly. Refer to *Maintenance and checks of the safety devices on the product on page 22*.
- If the safety devices are defective, speak to your RedMax servicing dealer.

### Chain brake and front hand guard

Your product has a chain brake that stops the saw chain if you get a kickback. The chain brake decreases the risk of accidents, but only you can prevent them.

The chain brake engages (A) manually by your left hand or automatically by the inertia release mechanism. Push the front hand guard (B) forward to engage the chain brake manually.

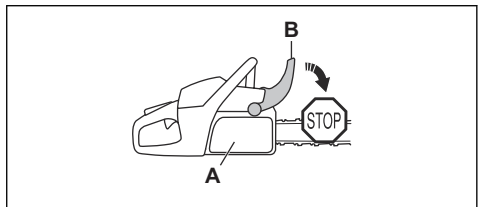

Pull the front hand guard rearward to disengage the chain brake.

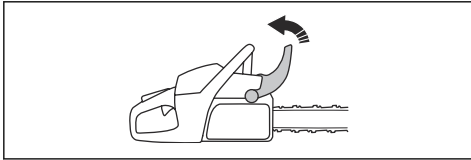

### Throttle trigger lockout

The throttle trigger lockout prevents accidental operation of the throttle trigger. If you put your hand around the handle and press the throttle trigger lockout (A), it releases the throttle trigger (B). If you release the handle, the throttle trigger and the throttle trigger lockout move back to their initial positions. This function locks the throttle trigger at idle speed.

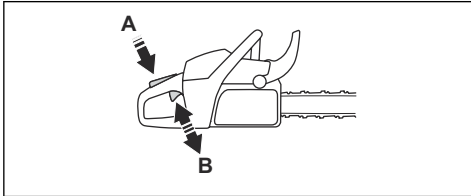

### Chain catcher

The chain catcher catches the saw chain if it breaks or derails. Correct saw chain tension and correctly applied maintenance on the saw chain and guide bar, decrease the risk of accidents.

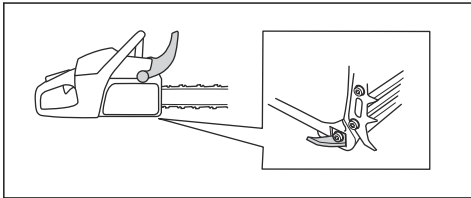

### Right hand guard

The right hand guard is a protection for your hand on the rear handle. The right hand guard gives you protection if the saw chain breaks or derails. The right hand guard also gives you protection from branches or twigs.

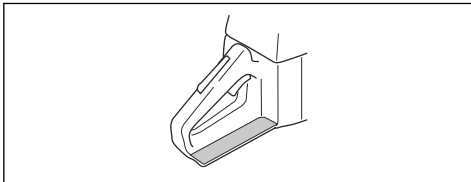

### Vibration damping system

The vibration damping system decreases vibration in the handles. Vibration damping units operate as a

separation between the product body and the handle unit.

Refer to *Product overview on page 2* for information about where the vibration damping system is on your product.

### Start/stop switch

Use the start/stop switch to stop the engine.

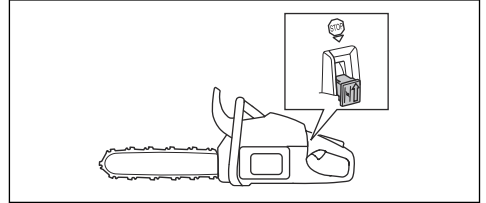

**WARNING:** The start/stop switch automatically goes back to start position. To prevent accidental start, remove the spark plug cap from the spark plug when you assemble or do maintenance on the product.

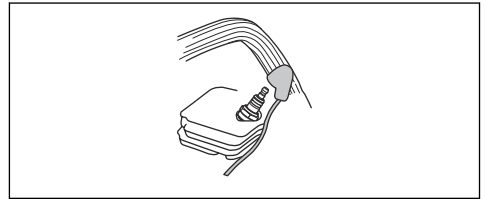

### Muffler



**WARNING:** The muffler becomes very hot during/after operation and at idle speed. There is a risk of fire, especially when you operate the product near flammable materials and/or fumes.



**WARNING:** Do not operate a product without a muffler or with a defective muffler. A defective muffler can increase the noise level and the risk of fire. Keep fire extinguishing tools near. Do not use a product without, or with a broken, spark arrestor mesh if you must have a spark arrestor mesh in your area.

The muffler keeps the noise levels to a minimum and points the exhaust fumes away from the operator. In

areas with a hot, dry weather there is a high risk of fire. Obey local regulations and maintenance instructions.

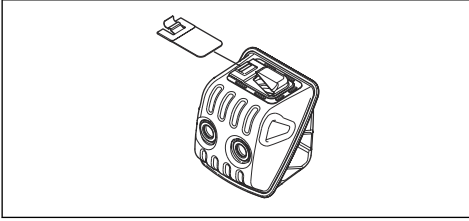

- If you have spilled fuel on yourself or on your clothes. Change your clothes and wash any part of your body that has come in contact with fuel. Use soap and water.
- If the product leaks fuel. Regularly do a check for leaks from the fuel tank, fuel cap and fuel lines.

### Safety instructions for maintenance



**WARNING:** Read the warning instructions that follow before you do maintenance on the product.

### Fuel safety



**WARNING:** Read the warning instructions that follow before you use the product.

- Make sure there is plenty of ventilation when refuelling or mixing fuel (petrol and two-stroke oil).
- Fuel and fuel vapour are highly flammable and can cause serious injury when inhaled or allowed to come in contact with the skin. For this reason observe caution when handling fuel and make sure there is adequate ventilation.
- Take care when handling fuel and chain oil. Be aware of the risks of fire, explosion and those associated with inhalation.
- Do not smoke and do not place any hot objects in the vicinity of fuel.
- Always stop the engine and let it cool for a few minutes before refuelling.
- When refuelling, open the fuel cap slowly so that any excess pressure is released gently.
- Tighten the fuel cap carefully after refuelling.
- Never refuel the machine while the engine is running.
- Always move the product at least 3 m (10 ft) away from the refuelling area and fuel source before starting.

### Safety instructions for the cutting equipment



**WARNING:** Read the warning instructions that follow before you use the product.

- Only use approved guide bar/saw chain combinations and filing equipment. Refer to *Accessories on page 33* for instructions.
- Use protective gloves when you use or do maintenance on the saw chain. A saw chain that does not move can also cause injuries.
- Keep the cutting teeth correctly sharpened. Obey the instructions and use the recommended file gauge. A saw chain that is damaged or incorrectly sharpened increases the risk of accidents.

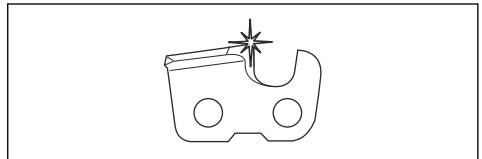
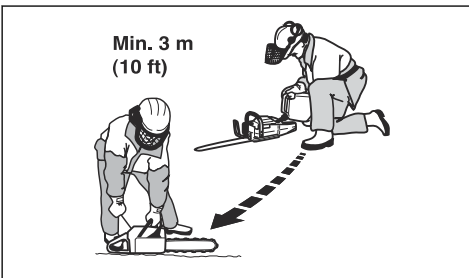

- Keep the correct depth gauge setting. Obey the instructions and use the recommended depth gauge

After refuelling, there are some situations where you must never start the product:

- If you have spilled fuel or chain oil on the product. Wipe off the spillage and allow remaining fuel to evaporate.



setting. Too large depth gauge setting increases the risk of kickback.

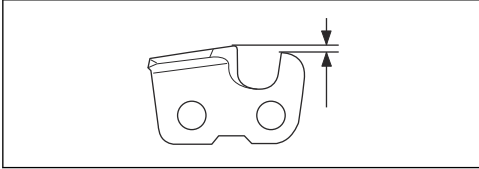

- Make sure that the saw chain has the correct tension. If the saw chain is not tight against the guide bar, the saw chain can derail. An incorrect saw chain tension increases wear on the guide bar, saw chain and chain drive sprocket. Refer to *To adjust the tension of the saw chain on page 28*.

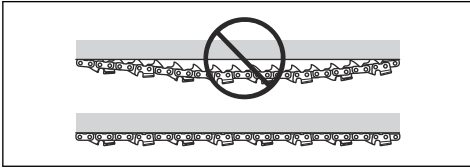

- Do maintenance on the cutting equipment regularly and keep it correctly lubricated. If the saw chain is not correctly lubricated, the risk of wear on the guide bar, saw chain and chain drive sprocket increases.

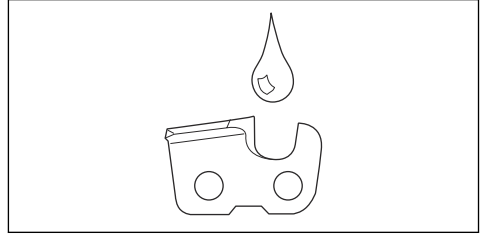

---

## Assembly

---

### Introduction



**WARNING:** Read and understand the safety chapter before you assemble the product.

### To assemble the guide bar and saw chain

1. Move the front hand guard rearward to disengage the chain brake.
2. Remove the bar nuts and the clutch cover.

**Note:** If the clutch cover is not easy to remove, tighten the bar nut, engage the chain brake and release. A click is heard if it is released correctly.

3. Assemble the guide bar onto the bar bolts. Move the guide bar to its most rear position.
4. Install the saw chain correctly around the drive sprocket and put it in the groove on the guide bar.



**WARNING:** Always use protective gloves when you assemble the saw chain.

5. Make sure that the edges of the cutters point forward on the top edge of the guide bar.

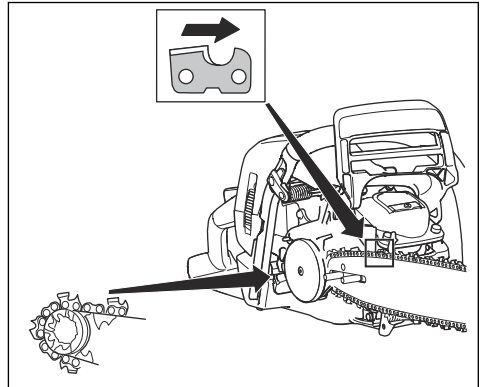

- Align the hole in the guide bar with the chain adjuster pin and install the clutch cover.

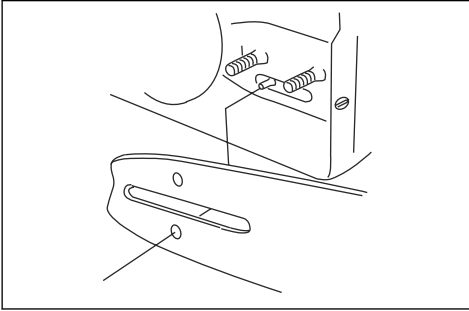

- Tighten the bar nuts finger tight.
- Tighten the saw chain. Refer to *To adjust the tension of the saw chain on page 28* for instructions.
- Tighten the bar nuts.

**Note:** Some models have only 1 bar nut.

## Operation

### Introduction



**WARNING:** Read and understand the safety chapter before you use the product.

### To do a function check before you use the product

- Make sure that the chain brake operates correctly and that it is not damaged.
- Make sure that the right hand guard is not damaged.
- Make sure that the throttle lockout operates correctly and that it is not damaged.
- Make sure that the start/stop switch operates correctly and that it is not damaged.
- Make sure that there is no oil on the handles.
- Make sure that the vibration damping system operates correctly and that it is not damaged.
- Make sure that the muffler is correctly attached and that it is not damaged.
- Make sure that all parts of the product are correctly attached and not damaged or missing.
- Make sure that the chain catcher is correctly attached.
- Do a check of the saw chain tension.

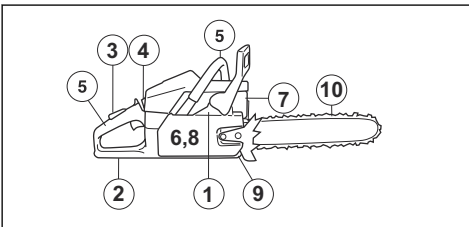

### Fuel

This product has a two-stroke engine.



**CAUTION:** Incorrect type of fuel can result in engine damage. Use a mixture of gasoline and two-stroke oil.

### Premixed fuel

- Use RedMax premixed alkylate fuel for best performance and extension of the engine life. This fuel contains less harmful chemicals compared to regular fuel, which decreases harmful exhaust fumes. The quantity of remains after combustion is lower with this fuel, which keeps the components of the engine more clean.

### To mix fuel

#### Gasoline

- Use good quality unleaded gasoline with a maximum of 10% ethanol contents.



**CAUTION:** Do not use gasoline with an octane grade less than 90 RON/87 AKI. Use of a lower octane grade can cause engine knocking, which causes engine damages.

#### Two-stroke oil

- For best results and performance use RedMax two-stroke oil.
- If RedMax two-stroke oil is not available, use a two-stroke oil of good quality for air-cooled engines. Speak to your servicing dealer to select the correct oil.



**CAUTION:** Do not use two-stroke oil for water-cooled outboard engines, also

referred to as outboard oil. Do not use oil for four-stroke engines.

### To mix gasoline and two-stroke oil

Gasoline, liter	Two-stroke oil, liter
	<b>2% (50:1)</b>
5	0.10
10	0.20
15	0.30
20	0.40
US gallon	US fl. oz.
1	2 ½
2 1/2	6 ½
5	12 ½



**CAUTION:** Small errors can influence the ratio of the mixture drastically when you mix small quantities of fuel. Measure the quantity of oil carefully and make sure that you get the correct mixture.

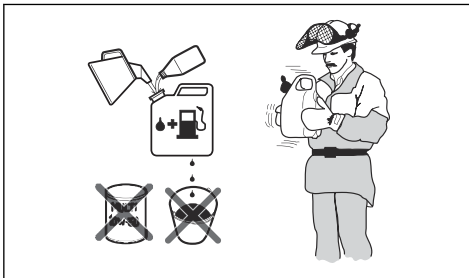

1. Fill half the quantity of gasoline in a clean container for fuel.
2. Add the full quantity of oil.
3. Shake the fuel mixture.
4. Add the remaining quantity of gasoline to the container.
5. Carefully shake the fuel mixture.



**CAUTION:** Do not mix fuel for more than 1 month at a time.

### To fill the fuel tank



**WARNING:** Obey the procedure that follows for your safety.

1. Stop the engine and let the engine become cool.
2. Clean the area around the fuel tank cap.

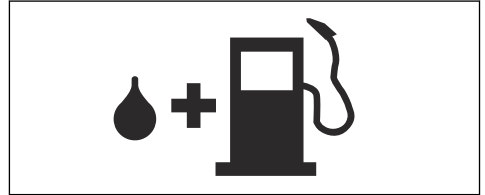

3. Shake the container and make sure that the fuel is fully mixed.
4. Remove the fuel tank cap slowly to release the pressure.
5. Fill the fuel tank.



**CAUTION:** Make sure that there is not too much fuel in the fuel tank. The fuel expands when it becomes hot.

6. Tighten the fuel tank cap carefully.
7. Clean fuel spillage on and around the product.
8. Move the product 3 m/10 ft or more away from the refueling area and fuel source before you start the engine.

**Note:** To see where the fuel tank is on your product, refer to *Product overview on page 2*.

### To do a run-in

- During the first 10 hours of operation, do not apply full throttle without load for extended periods.

### To use the correct chain oil



**WARNING:** Do not use waste oil, which can cause injury to you and the environment. Waste oil also causes damage to the oil pump, the guide bar and the saw chain.



**WARNING:** The saw chain can break if the lubrication of the cutting equipment is not sufficient. Risk of serious injury or death to the operator.



**WARNING:** This product has a function that lets the fuel run out before the chain oil. Use the correct chain oil for this function to operate correctly. Speak to your servicing dealer when you select your chain oil.

- Use RedMax chain oil for maximum saw chain life and to prevent negative effects on the environment. If RedMax chain oil is not available, we recommend you to use a standard chain oil.
- Use a chain oil with good adherence to the saw chain.
- Use a chain oil with correct viscosity range that agrees with the air temperature.



**CAUTION:** If the oil is too thin, it runs out before the fuel. In temperatures below 0°C/32°F some chain oils become too thick, which can cause damage to the oil pump components.

- Use the recommended cutting equipment. Refer to *Accessories on page 33*.
- Remove the cap to the chain oil tank.
- Fill the chain oil tank with chain oil.
- Attach the cap carefully.

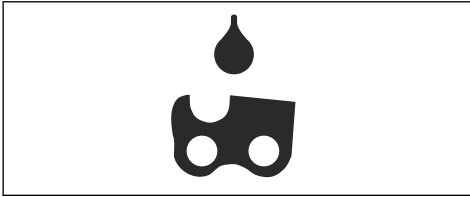

**Note:** To see where the chain oil tank is on your product, refer to *Product overview on page 2*.

## Kickback information



**WARNING:** A kickback can cause serious injury or death to the operator or others. To decrease the risk you must know the causes of kickback and how to prevent them.

A kickback occurs when the kickback zone of the guide bar touches an object. A kickback can occur suddenly and with large force, which throws the product in the direction of the operator.

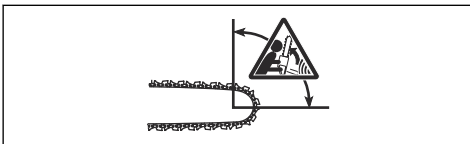

Kickback always occurs in the cutting plane of the guide bar. Usually, the product is thrown against the operator but can also move in a different direction. It is how you

use the product when the kickback occurs that causes the direction of the movement.



A smaller bar tip radius decreases the force of the kickback.

Use a low kickback saw chain to decrease the effects of kickback. Do not let the kickback zone touch an object.



**WARNING:** No saw chain fully prevents kickback. Always obey the instructions.

## Common questions about kickback

- **Will the hand always engage the chain brake during a kickback?**

No. It is necessary to use some force to push the front hand guard forward. If you do not use the force necessary, the chain brake will not be engaged. You must also hold the handles of the product stable with two hands during work. If a kickback occurs, it is possible that the chain brake does not stop the saw chain before it touches you. There are also some positions in which your hand can not touch the front hand guard to engage the chain brake.

- **Will the inertia release mechanism always engage the chain brake during kickback?**

No. First, the chain brake must operate correctly. Refer to *To do a check of the chain brake on page 23* for instructions about how to do a check of the chain brake. We recommend you to do this each time before you use the product. Second, the force of the kickback must be large to engage the chain brake. If the chain brake is too sensitive, it can engage during rough operation.

- **Will the chain brake always protect me from injury during a kickback?**

No. The chain brake must operate correctly to give protection. The chain brake must also be engaged during a kickback to stop the saw chain. If you are near the guide bar, it is possible that the chain brake does not have time to stop the saw chain before it hits you.



**WARNING:** Only you and the correct working technique can prevent kickbacks.

## To start the product

### To prepare to start with a cold engine



**WARNING:** The chain brake must be engaged when the product is started to decrease the risk of injury.

1. Move the front hand guard forward to engage the chain brake.

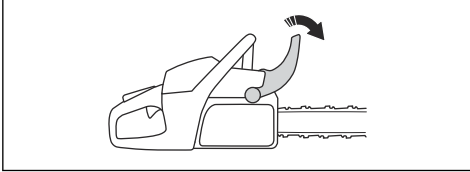

2. Pull the start/stop switch (A) out and up, to set it in choke position.
3. Push the decompression valve (B).

**Note:** The decompression valve moves to the initial position when the product starts.

4. Push the air purge bulb (C) approximately 6 times or until fuel starts to fill the bulb. It is not necessary to fill the air purge bulb fully.

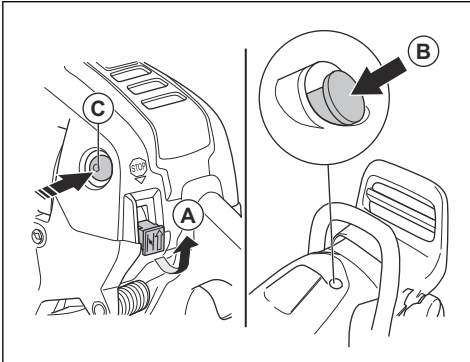

5. Continue to *To start the product on page 13* for more instructions.

### To prepare start with a warm engine



**WARNING:** The chain brake must be engaged when the product is started to decrease the risk of injury.

1. Move the front hand guard forward to engage the chain brake.

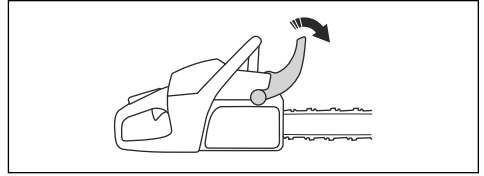

2. Pull the start/stop switch (A) out and up to set it in choke position.
3. Push the start/stop switch down to set start throttle setting.
4. Push the decompression valve (B).
5. Push the air purge bulb (C) approximately 6 times or until fuel starts to fill the bulb. It is not necessary to fill the air purge bulb fully.

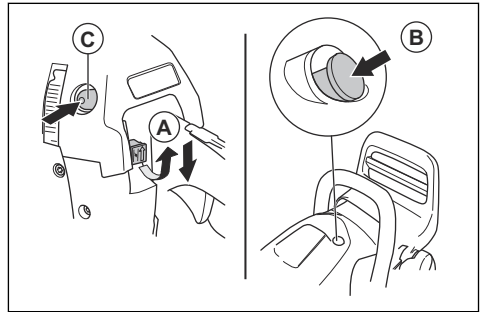

6. Continue to *To start the product on page 13* for more instructions.

### To start the product



**WARNING:** You must keep your feet in a stable position when you start the product.



**WARNING:** If the saw chain rotates at idle speed, speak to your servicing dealer and do not use the product.

1. Put the product on the ground.
2. Put your left hand on the front handle.
3. Put your right foot into the footgrip on the rear handle.
4. Pull the starter rope handle slowly with your right hand until you feel resistance.



**WARNING:** Do not twist the starter rope around your hand.

5. Pull the starter rope handle quickly and with force.

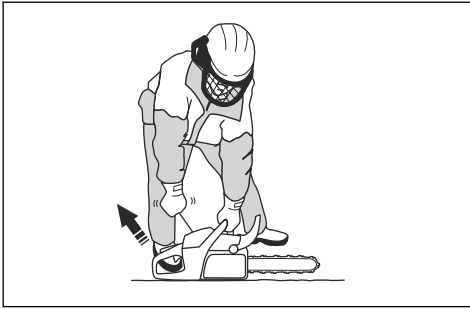

**CAUTION:** Do not pull the starter rope to full extension and do not let go of the starter rope handle. This can cause damage to the product.

a) If you start your product with a cold engine, pull the starter rope handle until the engine fires.

**Note:** You can identify when the engine fires through a "puff" sound.

b) Disengage the choke.

6. Pull the starter rope handle until the engine starts.

7. Quickly disengage the throttle trigger lockout to set the product to idle speed.

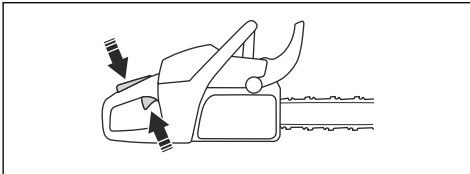

8. Move the front hand guard rearward to disengage the chain brake.

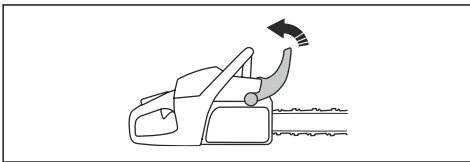

9. Use the product.

## To stop the product

1. Push the start/stop switch down to stop the engine.

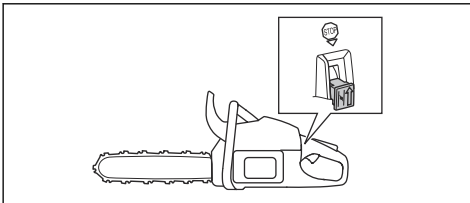

## Pull stroke and push stroke

You can cut through wood with the product in 2 different positions.

- To cut on the pull stroke is when you cut with the bottom of the guide bar. The saw chain pulls through the tree when you cut. In this position you have better control of the product and the position of the kickback zone.

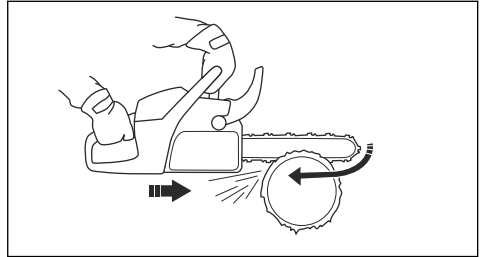

- To cut on the push stroke is when you cut with the top of the guide bar. The saw chain pushes the product in the direction of the operator.

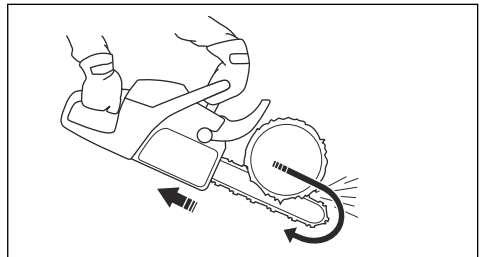

**WARNING:** If the saw chain is caught in the trunk, the product can be pushed at you. Hold the product tightly and make sure that the kickback zone of the guide bar does not touch the tree and causes a kickback.

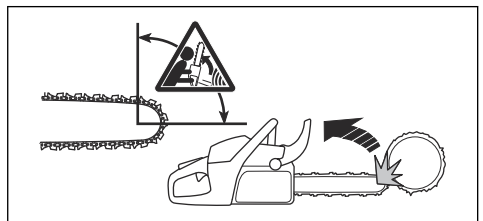

## To use the cutting technique



**WARNING:** Use full throttle when you cut and decrease to idle speed after each cut.



**CAUTION:** Engine damage can occur if the engine runs for too long at full throttle without load.

1. Put the trunk on a saw horse or runners.

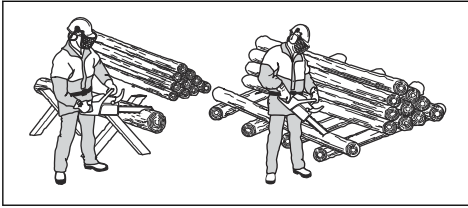

**WARNING:** Do not cut trunks in a pile. That increases the risk of kickback and can result in serious injury or death.

2. Remove the cut pieces from the cutting area.



**WARNING:** Cut pieces in the cutting area increase the risk of kickback and that you can not keep your balance.

### To use the spiked bumper

1. Push the spiked bumper into the trunk of the tree.
2. Apply full throttle and rotate the product. Keep the spiked bumper against the trunk. This procedure makes it easier to apply the force necessary to cut through the trunk.

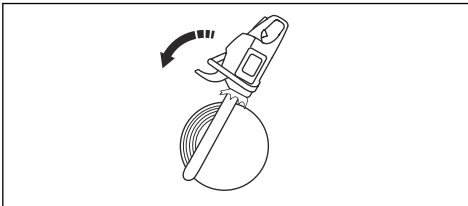

### To cut a trunk on the ground

1. Cut through the trunk on the pull stroke. Keep full throttle but be prepared for sudden accidents.

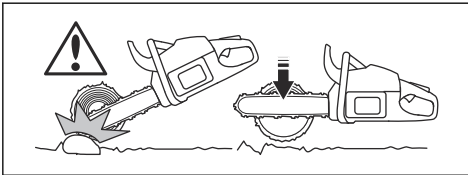

**WARNING:** Make sure that the saw chain does not touch the ground when you complete the kerf.

2. Cut approximately  $\frac{2}{3}$  through the trunk and then stop. Turn the trunk and cut from the opposite side.

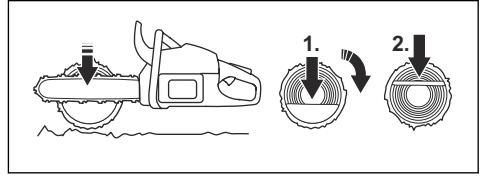

### To cut a trunk that has support on one end



**WARNING:** Make sure that the trunk does not break during cutting. Obey the instructions below.

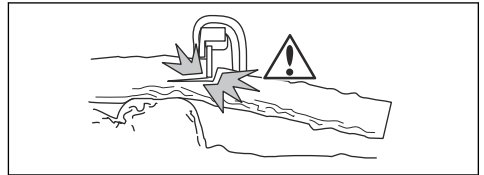

1. Cut on the push stroke approximately  $\frac{1}{3}$  through the trunk.
2. Cut through the trunk on the pull stroke until the two kerfs touch.

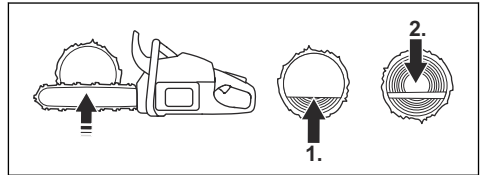

### To cut a trunk that has support on two ends



**WARNING:** Make sure that the saw chain does not get caught in the trunk during cutting. Obey the instructions below.

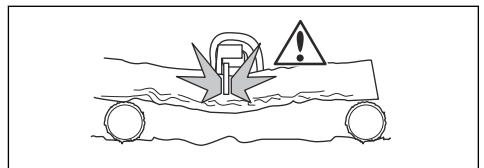

1. Cut on the pull stroke approximately  $\frac{1}{3}$  through the trunk.

2. Cut through the remaining part of the trunk on the push stroke to complete the cut.

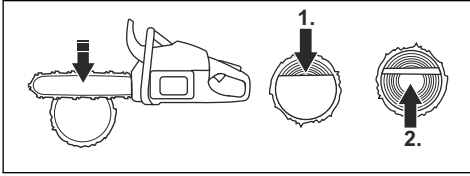

**WARNING:** Stop the engine if the saw chain gets caught in the trunk. Use a lever to open up the kerf and remove the product. Do not try to pull the product out by hand. This can result in injury when the product suddenly breaks free.

## To use the limbing technique

**Note:** For thick branches, use the cutting technique. Refer to *To use the cutting technique on page 14.*



**WARNING:** There is a high accident risk when you use the limbing technique. Refer to *Kickback information on page 12* for instructions how to prevent kickback.



**WARNING:** Cut limbs one by one. Be careful when you remove small limbs and do not cut bushes or many small limbs at the same time. Small limbs can get caught in the saw chain and prevent safe operation of the product.

**Note:** Cut the limbs piece by piece if it is necessary.

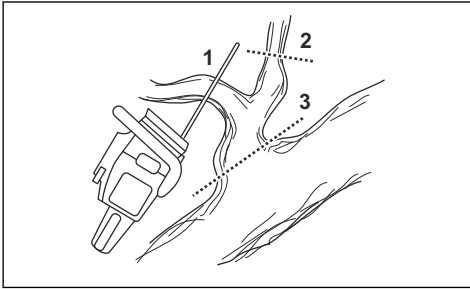

1. Remove the limbs on the right side of the trunk.
  - a) Keep the guide bar on the right side of the trunk and keep the body of the product against the trunk.

- b) Select the applicable cutting technique for the tension in the branch.

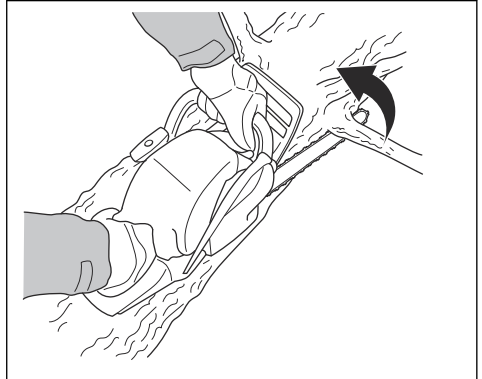

**WARNING:** If you are not sure about how to cut the branch, speak to a professional chainsaw operator before you continue.

2. Remove the limbs on the top of the trunk.
  - a) Keep the product on the trunk and let the guide bar move along the trunk.
  - b) Cut on the push stroke.

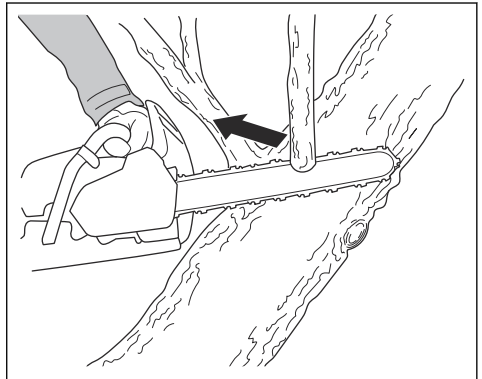

3. Remove the limbs on the left side of the trunk.



- a) Select the applicable cutting technique for the tension in the branch.

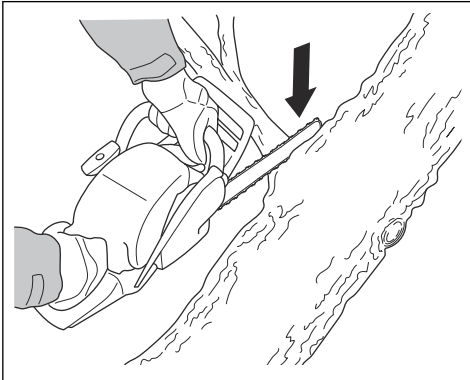

**WARNING:** If you are not sure about how to cut the branch, speak to a professional chainsaw operator before you continue.

Refer to *To cut trees and branches that are in tension on page 20* for instructions on how to cut branches that are in tension.

### To use the tree felling technique



**WARNING:** You must have experience to fell a tree. If possible, engage in a training course in chainsaw operation. Speak to an operator with experience for more knowledge.

### To keep a safe distance

1. Make sure that persons around you keep a safe distance at a minimum of 2 1/2 tree lengths.

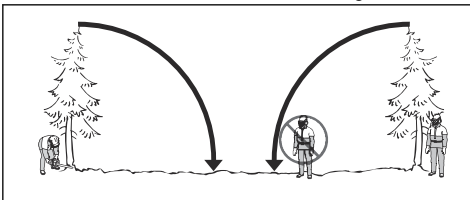

2. Make sure that no person is in the risk zone before or during felling.

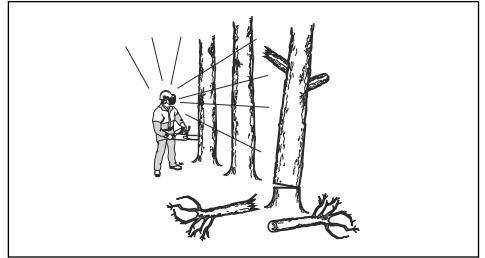

### To calculate the felling direction

1. Examine in which direction it is necessary for the tree to fall. The goal is to fell it in a position where you can limb and cut the trunk easily. It is also important that you are stable on your feet and can move about safely.



**WARNING:** If it is dangerous or not possible to fell the tree in its natural direction, fell the tree in a different direction.

2. Examine the natural fall direction of the tree. For example the tilt and bend of the tree, wind direction, the location of the branches and weight of snow.
3. Examine if there are obstacles, for example other trees, power lines, roads and/or buildings around.
4. Look for signs of damage and rot in the stem.



**WARNING:** Rot in the stem can mean a risk that the tree falls before you complete the cutting.

5. Make sure the tree has no damaged or dead branches that can break off and hit you during felling.
6. Do not let the tree fall onto a different standing tree. It is dangerous to remove a caught tree and there is a high accident risk. Refer to *To free a trapped tree on page 19*.

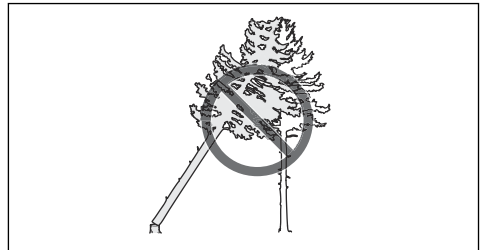

**WARNING:** During critical felling operations, lift your hearing protection immediately when the sawing is

complete. It is important that you hear sounds and warning signals.

## To clear the trunk and prepare your path of retreat

Cut off all branches from your shoulder height and down.

1. Cut on the pull stroke from the top down. Make sure that the tree is between you and the product.

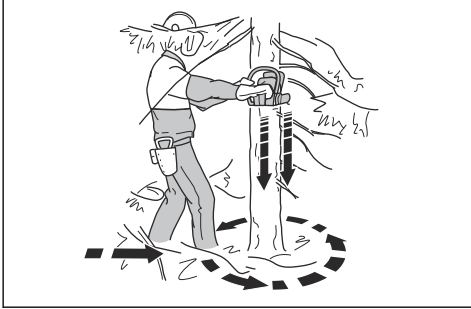

2. Remove undergrowth from the work area around the tree. Remove all cut off material from the work area.
3. Do a check of the area for obstacles such as stones, branches and holes. You must have a clear path of retreat when the tree starts to fall. Your path of retreat must be approximately 135 degrees away from the felling direction.

1. The danger zone
2. The path of retreat
3. The felling direction

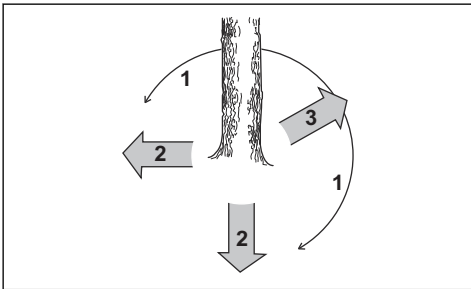

## To fell a tree

RedMax recommends you to make the directional cuts and then use the safe corner method when you fell a tree. The safe corner method helps you to make a correct felling hinge and control the felling direction.



**WARNING:** Do not fell trees with a diameter that is more than two times larger than the guide bar length. For this, you must have special training.

## The felling hinge

The most important procedure during tree felling is to make the correct felling hinge. With a correct felling hinge, you control the felling direction and make sure that the felling procedure is safe.

The thickness of the felling hinge must be equal and a minimum of 10% of the tree diameter.



**WARNING:** If the felling hinge is incorrect or too thin, you have no control of the felling direction.

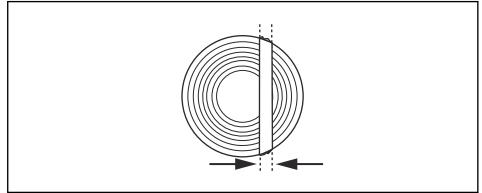

## To make the directional cuts

1. Make the directional cuts  $\frac{1}{4}$  of the diameter of the tree. Make a  $45^{\circ}$ - $70^{\circ}$  angle between the top directional cut and bottom directional cut.

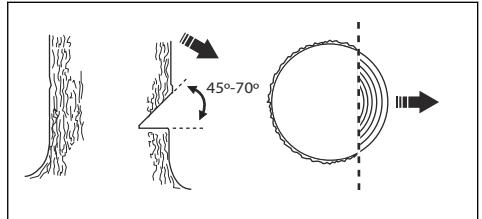

- a) Make the top directional cut. Align the felling direction mark (1) of the product with the felling direction of the tree (2). Stay behind the product and keep the tree on your left side. Cut with a pull stroke.
- b) Make the bottom directional cut. Make sure that the end of the bottom directional cut is at the same point as the end of the top directional cut.

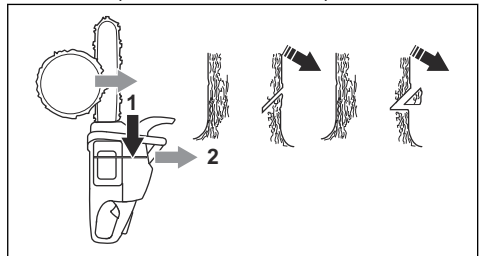

2. Make sure that the bottom directional cut is horizontal and at a  $90^{\circ}$  angle to the felling direction.

## To use the safe corner method

The felling cut must be made slightly above the directional cut.

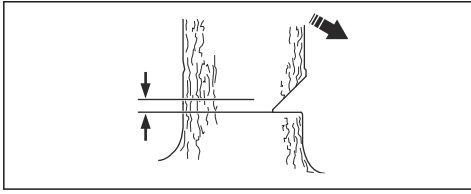

**WARNING:** Be careful when you cut with the guide bar tip. Start to cut with the lower section of the guide bar tip as you make a bore cut into the trunk.

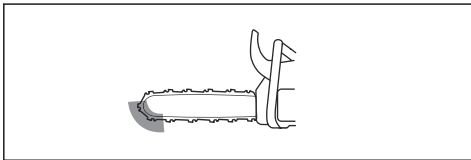

1. If the usable cutting length is longer than the tree diameter, do these steps (a-d).

a) Make a bore cut straight into the trunk to complete the felling hinge width.

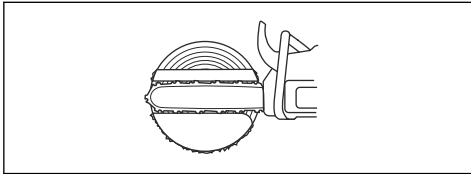

- b) Cut on the pull stroke until  $\frac{1}{3}$  of the trunk is left.
- c) Pull the guide bar 5-10 cm/2-4 in rearward.
- d) Cut through the remaining of the trunk to complete a safe corner that is 5-10 cm/2-4 in wide.

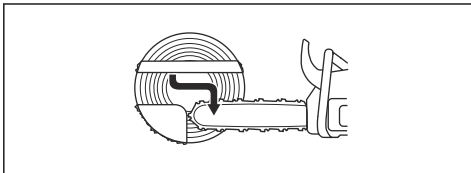

2. If the usable cutting length is shorter than the tree diameter, do these steps (a-d).

a) Make a bore cut straight into the trunk. The bore cut must extend  $\frac{3}{5}$  of the tree diameter.

b) Cut on the pull stroke through the remaining trunk.

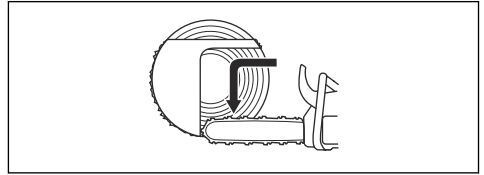

- c) Cut straight into the trunk from the other side of the tree to complete the felling hinge.
- d) Cut on the push stroke, until  $\frac{1}{3}$  of the trunk is left, to complete the safe corner.

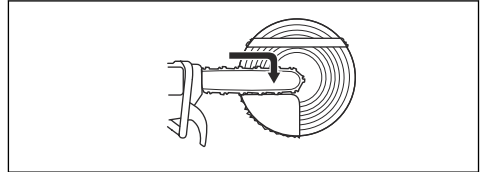

3. Put a wedge in the kerf straight from behind.

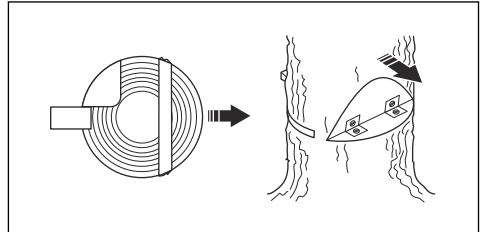

4. Cut off the corner to make the tree fall.

**Note:** If the tree does not fall, hit the wedge until it does.

5. When the tree starts to fall, use the path of retreat to move away from the tree. Move a minimum of 5 m/15 ft away from the tree.

## To free a trapped tree



**WARNING:** It is very dangerous to remove a trapped tree and there is a high accident risk. Keep out of the risk zone and do not try to fell a trapped tree.

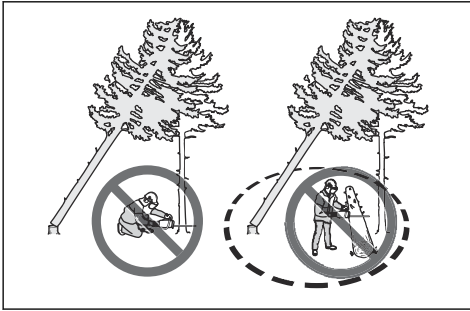

The safest procedure is to use one of the following winches:

- Tractor-mounted

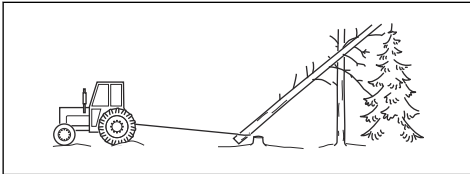

- Portable

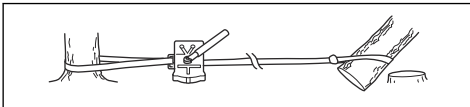

### To cut trees and branches that are in tension

1. Figure out which side of the tree or branch that is in tension.
2. Figure out where the point of maximum tension is.

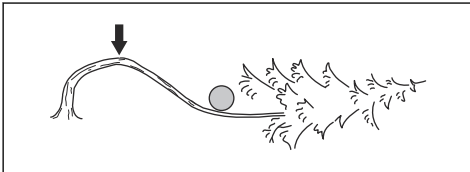

3. Examine which is the safest procedure to release the tension.

**Note:** In some situations the only safe procedure is to use a winch and not your product.

4. Keep a position where the tree or branch can not hit you when the tension is released.

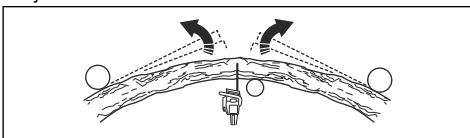

5. Make one or more cuts of sufficient depth necessary to decrease the tension. Cut at or near the point of maximum tension. Make the tree or branch break at the point of maximum tension.

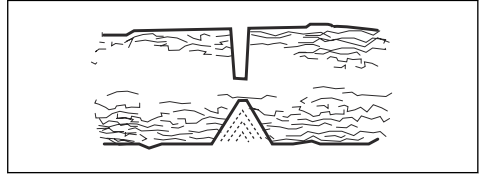

**WARNING:** Do not cut straight through a tree or branch that is in tension.



**WARNING:** Be very careful when you cut a tree that is in tension. There is a risk that the tree moves quickly before or after you cut it. Serious injury can occur if you are in an incorrect position or if you cut incorrectly.

6. If you must cut across tree/branch, make 2 to 3 cuts, 1 in. apart and with a depth of 2 in.

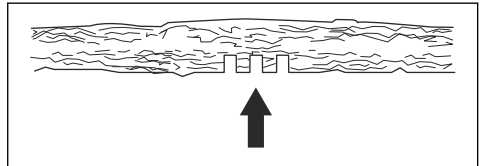

7. Continue to cut more into the tree until the tree/branch bends and the tension is released.

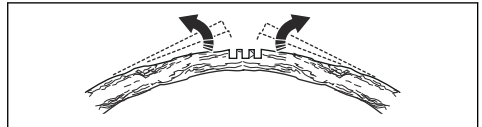

8. Cut the tree/branch from the opposite side of the bend, after the tension is released.

### To use the product in cold weather



**CAUTION:** Snow and cold weather can cause operation problems. Risk of too low engine temperature or ice on the air filter and the carburetor.

1. Clothe a part of the air intake on the starter. This increases the engine temperature.

2. For temperatures below -5°C/23°F or in conditions with snow, a winter cover is available. Assemble the winter cover on the starter housing. The winter cover decreases the flow of cool air and keeps snow away from the carburetor space.

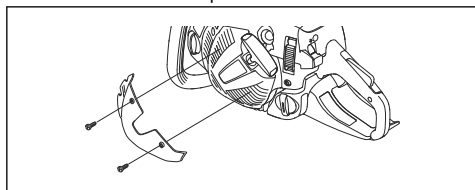

**CAUTION:** Remove the winter cover if the temperature increases above -5°C/23°F. Assemble the plug in the cylinder cover if the temperature increases above 0°C/32°F. Risk of too high engine temperature and damage to the engine.

## Maintenance

### Introduction



**WARNING:** Read and understand the safety chapter before you do maintenance on the product.

### Maintenance schedule

Daily maintenance	Weekly maintenance	Monthly maintenance
Clean the external parts of the product and make sure that there is no oil on the handles.	Clean the cooling system. Refer to <i>To clean the cooling system on page 30.</i>	Do a check of the brake band. Refer to <i>To do a check of the brake band on page 22.</i>
Do a check of the throttle trigger and throttle trigger lockout. Refer to <i>To do a check of the throttle trigger and throttle trigger lockout on page 23.</i>	Do a check of the starter, starter rope and return spring.	Do a check of the clutch centre, clutch drum and clutch spring.
Make sure that there is no damage on the vibration damping units.	Lubricate the needle bearing. Refer to <i>To lubricate the needle bearing on page 29.</i>	Clean the spark plug. Refer to <i>To do a check of the spark plug on page 26.</i>
Clean and do a check of the chain brake. Refer to <i>To do a check of the chain brake on page 23</i> <i>To do a check of the front hand guard and the chain brake activation on page 22.</i>	Remove burrs from the edges of the guide bar. Refer to <i>To do a check of the guide bar on page 30.</i>	Clean the external parts of the carburettor.
Do a check of the chain catcher. Refer to <i>To do a check of the chain catcher on page 23.</i>	Clean or replace the spark arrestor mesh on the muffler.	Do a check of the fuel filter and the fuel hose. Replace if necessary.
Turn the guide bar, do a check of the lubrication hole and clean the groove in the guide bar. Refer to <i>To do a check of the guide bar on page 30.</i>	Clean the carburetor area.	Do a check of all cables and connections.
Make sure that the guide bar and saw chain are getting sufficient oil.	Clean or replace the air filter. Refer to <i>To clean the air filter on page 26.</i>	Empty the fuel tank.
Do a check of the saw chain. Refer to <i>To examine the cutting equipment on page 29.</i>	Clean between the cylinder fins.	Empty the oil tank.

Daily maintenance	Weekly maintenance	Monthly maintenance
Sharpen the saw chain and do a check of its tension. Refer to <i>To sharpen the saw chain on page 26.</i>		
Do a check of the chain drive sprocket. Refer to <i>To do a check of the spur sprocket on page 29.</i>		
Clean the air intake on the starter.		
Make sure that nuts and screws are tightened.		
Do a check of the stop switch. Refer to <i>To do a check of the start/stop switch on page 24.</i>		
Make sure that there are no fuel leaks from the engine, tank or fuel lines.		
Make sure that the saw chain does not rotate when the engine is at idle speed.		
Make sure that there is no damage on the right hand guard.		
Make sure that the muffler is correctly attached, has no damages and that no parts of the muffler are missing.		

## Maintenance and checks of the safety devices on the product

### To do a check of the brake band

1. Use a brush to remove wood dust, resin and dirt from the chain brake and clutch drum. Dirt and wear can decrease the function of the brake.

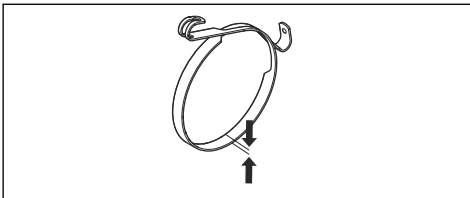

2. Do a check of the brake band. The brake band must be at a minimum of 0.6 mm/0.024 in thick at its thinnest point.

### To do a check of the front hand guard and the chain brake activation

1. Make sure that the front hand guard is not damaged and that there are no defects, such as cracks.

2. Make sure that the front hand guard moves freely and that it is attached safely to the clutch cover.

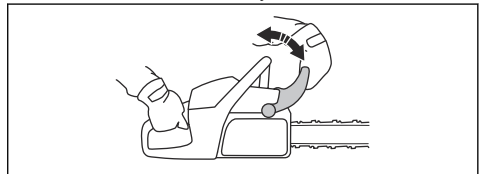

3. Hold the product with 2 hands above a stump or other stable surface.



**WARNING:** The engine must be off.

- Let go of the front handle and let the guide bar tip fall against the stump.

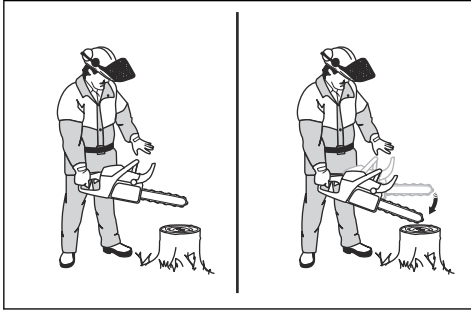

- Make sure that the chain brake engages as the guide bar tip hits the stump.

### To do a check of the chain brake

- Start the product. Refer to *To start the product on page 13* for instructions.



**WARNING:** Make sure that the saw chain does not touch the ground or other objects.

- Hold the product tightly.
- Apply full throttle and tilt your left wrist against the front hand guard to engage the chain brake. The saw chain must stop immediately.

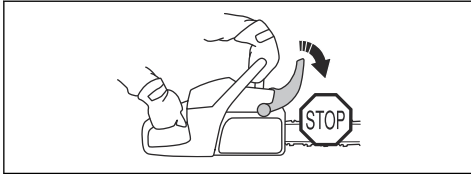

**WARNING:** Do not let go of the front handle.

### To do a check of the throttle trigger and throttle trigger lockout

- Make sure that the throttle trigger and throttle trigger lockout move freely and that the return spring works correctly.

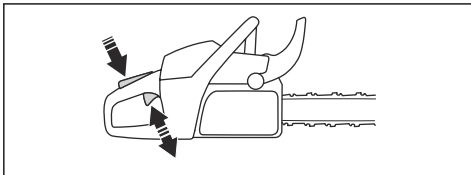

- Press down the throttle trigger lockout and make sure that it goes back to its initial position when you release it.

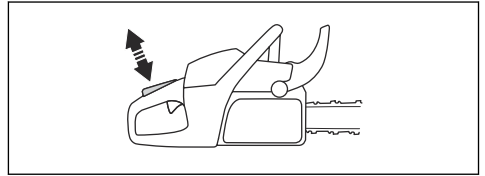

- Make sure that the throttle trigger is locked at the idle position when the throttle trigger lockout is released.

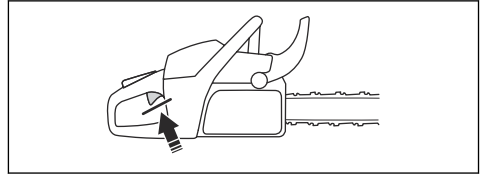

- Start the product and apply full throttle.
- Release the throttle trigger and make sure that the saw chain stops and stays stationary.



**WARNING:** If the saw chain rotates when the throttle trigger is in the idle position, speak to your servicing dealer.

### To do a check of the chain catcher

- Make sure that there is no damage on the chain catcher.
- Make sure that the chain catcher is stable and attached to the body of the product.

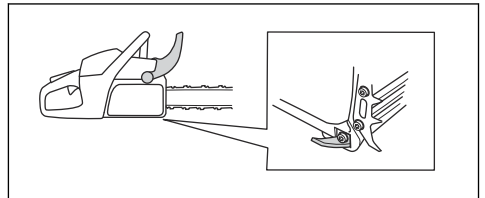

### To do a check of the right hand guard

- Make sure that the right hand guard is not damaged and that there are no defects, such as cracks.

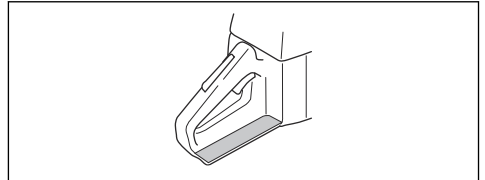

## To do a check of the vibration damping system

1. Make sure that there are no cracks or deformation on the vibration damping units.
2. Make sure that the vibration damping units are correctly attached to the engine unit and handle unit.

Refer to *Product overview on page 2* for information about where the vibration damping system is on your product.

## To do a check of the start/stop switch

1. Start the engine.
2. Press the start/stop switch down to the STOP position. The engine must stop.

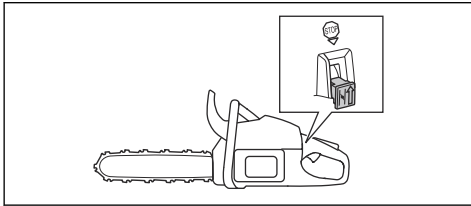

## To do a check of the muffler



**WARNING:** Do not use a product that has a defective muffler or a muffler that is in bad condition.



**WARNING:** Do not use a product if the spark arrestor mesh on the muffler is missing or defective.

1. Examine the muffler for damages and defects.
2. Make sure that the muffler is correctly attached to the product.

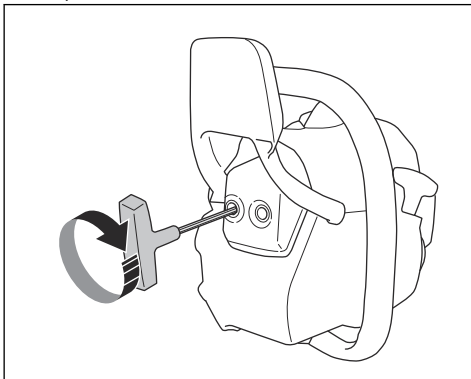

3. If your product has a special spark arrestor mesh, clean the spark arrestor mesh weekly.

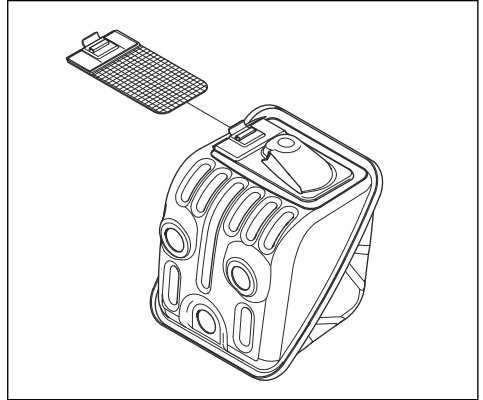

4. Replace a damaged spark arrestor mesh.



**CAUTION:** If the spark arrestor mesh is blocked the product becomes too hot and this causes damage to the cylinder and piston.

## To adjust the idle speed screw (T)

The basic carburetor adjustments are done at the factory. You can adjust the idle speed but for more adjustments, refer to your servicing dealer.

To give the components of the engine sufficient lubrication during run-in, adjust the idle speed. Adjust the idle speed to the recommended idle speed. Refer to *Technical data on page 32*.



**CAUTION:** If the saw chain rotates at idle speed, turn the idle speed screw counterclockwise until the saw chain stops.

1. Start the product.
2. Turn the idle speed screw clockwise until the saw chain starts to rotate.
3. Turn the idle speed screw counterclockwise until the saw chain stops.

**Note:** The idle speed is correctly adjusted when the engine runs correctly in all positions. The idle speed must also be safely below the speed at which the saw chain starts to rotate.



**WARNING:** If the saw chain does not stop when you turn the idle speed screw, speak to your servicing dealer. Do not use the product until it is correctly adjusted.



## To examine if the carburetor is correctly adjusted

- Make sure that the product has the correct acceleration capacity.
- Make sure that the saw chain does not rotate at idle speed.



**CAUTION:** Incorrect adjustments can cause damage to the engine.

## To replace a broken or worn starter rope

1. Loosen the screws to the starter housing
2. Remove the starter housing.

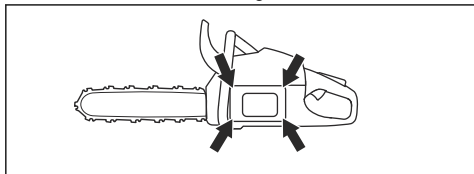

3. Pull out the starter rope approximately 30 cm/12 in and put it in the notch on the pulley.
4. Let the pulley rotate slowly rearward to release the recoil spring.

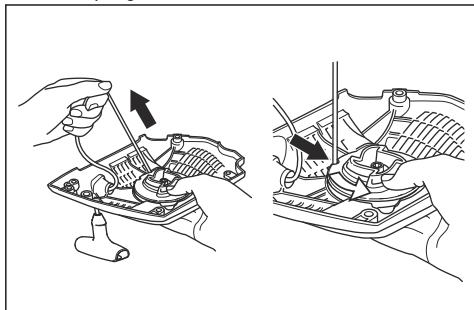

5. Remove the center screw, the drive disc (A), the drive disc spring (B) and the pulley (C).



**WARNING:** You must be careful when you replace the return spring or the starter rope. The recoil spring is in tension when it is wound up in the starter housing. If you are not careful, it can eject and cause injuries. Use protective glasses and protective gloves.

6. Remove the used starter rope from the handle and the pulley.
7. Attach a new starter rope to the pulley. Wind the starter rope approximately 3 turns around the pulley.
8. Connect the pulley to the recoil spring. The end of the recoil spring must engage in the pulley.

9. Assemble the drive disc spring, the drive disc and the center screw.
10. Pull the starter rope through the hole in the starter housing and the starter rope handle.
11. Make a tight knot at the end of the starter rope.

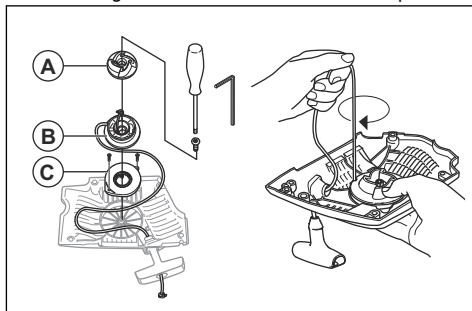

## To tighten the recoil spring

1. Put the starter rope into the notch in the pulley.
2. Turn the starter pulley approximately 2 turns clockwise.
3. Pull the starter rope handle and pull out the starter rope fully.
4. Put your thumb on the pulley.
5. Move your thumb and release the starter rope.
6. Make sure that you can turn the pulley  $\frac{1}{2}$  turn after the starter rope is fully extended.

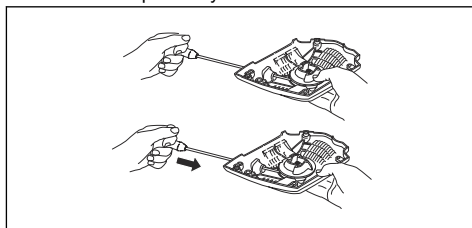

## To assemble the starter housing on the product

1. Pull out the starter rope and put the starter in position against the crankcase.
2. Slowly release the starter rope until the pulley engages with the pawls.

3. Tighten the screws that hold the starter.

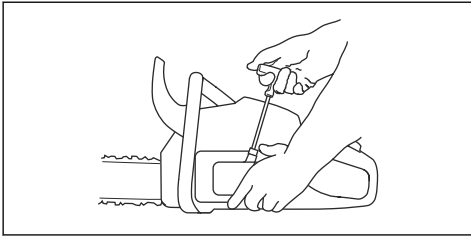

## To clean the air filter

Clean the air filter regularly from dirt and dust. This prevents carburetor malfunctions, starting problems, loss of engine power, wear to engine parts and more fuel consumption than usual.

1. Remove the cylinder cover and the air filter.
2. Use a brush or shake the air filter clean. Use detergent and water to clean it fully.

**Note:** An air filter that is used for a long time can not be fully cleaned. Replace the air filter regularly and always replace a defective air filter.

3. Attach the air filter and make sure that the air filter seals tightly against the filter holder.

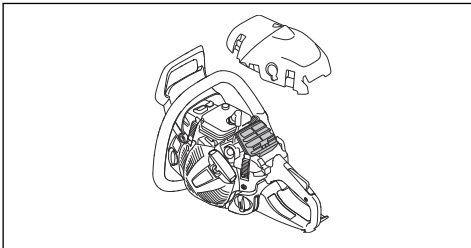

**Note:** Because of different work conditions, weather or season, your product can be used with different types of air filter. Speak to your servicing dealer for more information.

## To do a check of the spark plug



**CAUTION:** Use the recommended spark plug. Refer to *Technical data on page 32*. An incorrect spark plug can cause damage to the product.

1. If the product is not easy to start or to operate or if the product operates incorrectly at idle speed, examine the spark plug for unwanted materials. To decrease the risk of unwanted material on the spark plug electrodes, do these steps:
  - a) make sure that the idle speed is correctly adjusted.
  - b) make sure that the fuel mixture is correct.

- c) make sure that the air filter is clean.

2. Clean the spark plug if it is dirty.
3. Make sure that the electrode gap is correct. Refer to *Technical data on page 32*.

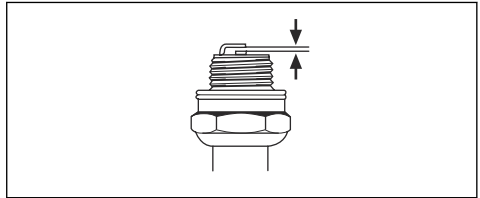

4. Replace the spark plug monthly or more frequently if necessary.

## To sharpen the saw chain

### Information about the guide bar and saw chain



**WARNING:** Use protective gloves when you use or do maintenance on the saw chain. A saw chain that does not move can also cause injuries.

Replace a worn or damaged guide bar or saw chain with the guide bar and saw chain combination recommended by RedMax. This is necessary to keep the safety functions of the product. Refer to *Accessories on page 33*, for a list of replacement bar and chain combinations that we recommend.

- Guide bar length, in/cm. Information about the guide bar length can usually be found on the rear end of the guide bar.

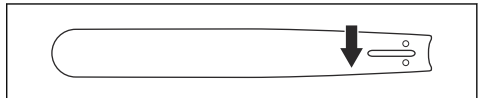

- Number of teeth on bar tip sprocket (T).

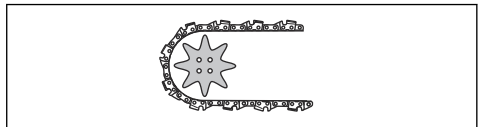

- Chain pitch, in. The distance between the drive links of the saw chain must align with the distance of the teeth on the bar tip sprocket and drive sprocket.

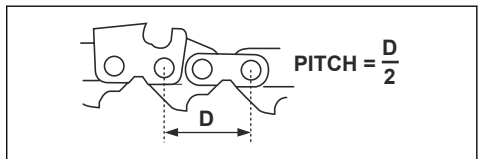

- Number of drive links. The number of drive links is decided by the type of guide bar.

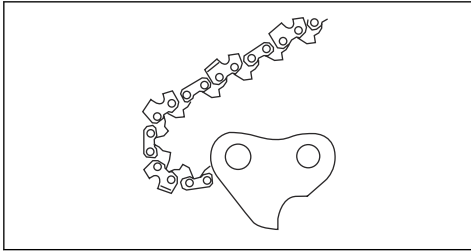

- Bar groove width, in/mm. The groove width in guide bar must be the same as the chain drive links width.

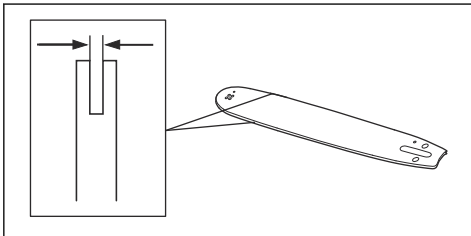

- Chain oil hole and hole for chain tensioner. The guide bar must align with product.

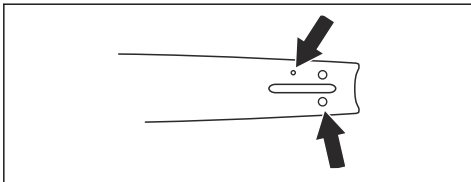

- Drive link width, mm/in.

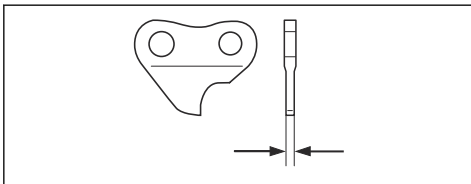

## General information about how to sharpen the cutters

Do not use a blunt saw chain. If the saw chain is blunt, you must apply more pressure to push the guide bar through the wood. If the saw chain is very blunt, there will be no wood chips but sawdust.

A sharp saw chain eats through the wood and the wood chips becomes long and thick.

The cutting tooth (A) and the depth gauge (B) together makes the cutting part of the saw chain, the cutter. The

difference in height between the two gives the cutting depth (depth gauge setting).

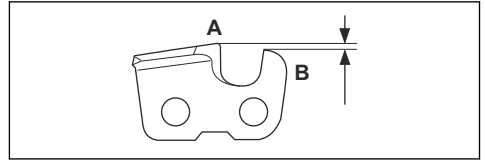

When you sharpen the cutter, think about the following:

- Filing angle.

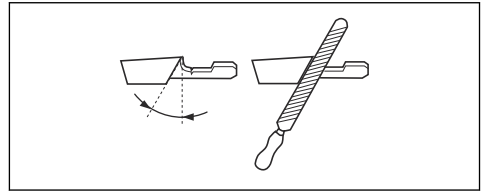

- Cutting angle.

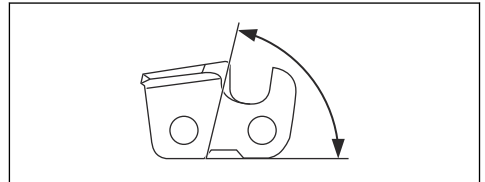

- File position.

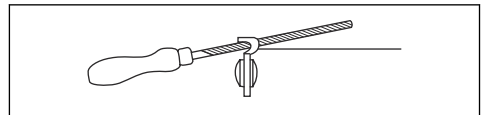

- Round file diameter.

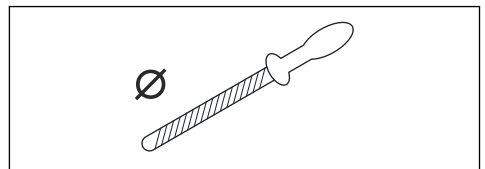

It is not easy to sharpen a saw chain correctly without the correct equipment. Use RedMax file gauge. This will help you to keep maximum cutting performance and the kickback risk at a minimum.



**WARNING:** The force of the kickback increases a lot if you do not follow the sharpening instructions.

**Note:** Refer to *To sharpen the cutters on page 28* for information about sharpening of the saw chain.

## To sharpen the cutters

1. Use a round file and a file gauge to sharpen the cutting teeth.

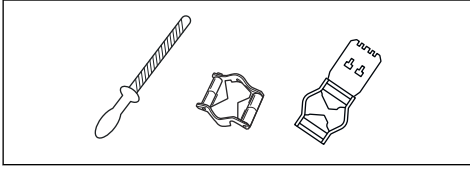

**Note:** Refer to *Accessories on page 33* for information about which file and gauge that RedMax recommends for your saw chain.

2. Apply the file gauge correctly on to the cutter. Refer to the instruction supplied with the file gauge.
3. Move the file from the inner side of the cutting teeth and out. Decrease the pressure on the pull stroke.

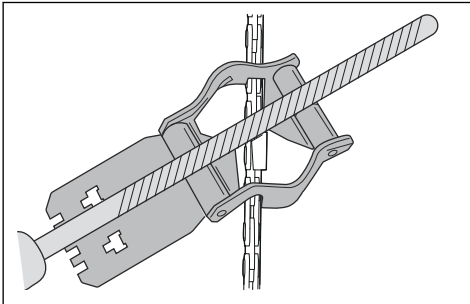

4. Remove material from one side of all the cutting teeth.
5. Turn the product around and remove material on the other side.
6. Make sure that all cutting teeth are the same length.

## General information about how to adjust the depth gauge setting

The depth gauge setting (C) decreases when you sharpen the cutting tooth (A). To keep maximum cutting performance you must remove filing material from the depth gauge (B) to receive the recommended depth gauge setting. See *Accessories on page 33* for instructions about how to receive the correct depth gauge setting for your saw chain.

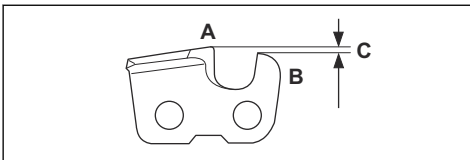

**WARNING:** The risk of kickback increases if the depth gauge setting is too large!

## To adjust the depth gauge setting

Before you adjust the depth gauge setting or sharpen the cutters, refer to *To sharpen the cutters on page 28*, for instructions. We recommend you to adjust the depth gauge setting after each third operation that you sharpen the cutting teeth.

We recommend that you use our depth gauge tool to receive the correct depth gauge setting and bevel for the depth gauge.

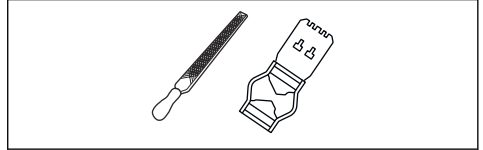

1. Use a flat file and a depth gauge tool to adjust the depth gauge setting. Only use RedMax depth gauge tool to get the correct depth gauge setting and bevel for the depth gauge.
2. Put the depth gauge tool on the saw chain.

**Note:** See the package of the depth gauge tool for more information about how to use the tool.

3. Use the flat file to remove the part of the depth gauge that extends through the depth gauge tool.

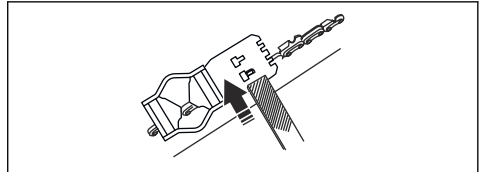

## To adjust the tension of the saw chain



**WARNING:** A saw chain with an incorrect tension can come loose from the guide bar and cause serious injury or death.

A saw chain becomes longer when you use it. Adjust the saw chain regularly.

1. Loosen the bar nuts that hold the clutch cover/chain brake. Use a wrench.

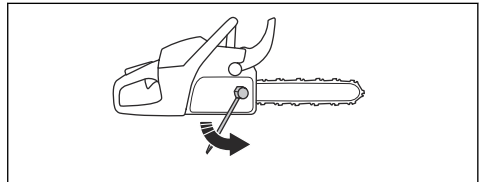

**Note:** Some models have only one bar nut.

2. Tighten the bar nuts by hand as tightly as you can.

- Lift the front of the guide bar and turn the chain tensioning screw. Use a wrench.
- Tighten the saw chain until it is tight against the guide bar but still can move easily.

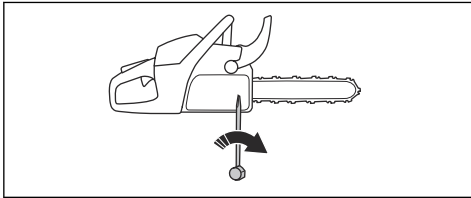

- Tighten the bar nuts using the wrench and lift the front of the guide bar at the same time.
- Make sure you can pull the saw chain around freely by hand and that it does not hang from the guide bar.

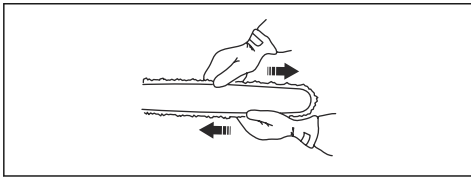

**Note:** Refer to *Product overview on page 2* for the position of the chain tensioning screw on your product.

## To do a check of the saw chain lubrication

- Start the product and let it operate at  $\frac{3}{4}$  throttle. Hold the bar approximately 20 cm/8 in above a surface of light color.
- If the saw chain lubrication is correct, you see a clear line of oil on the surface after 1 minute.

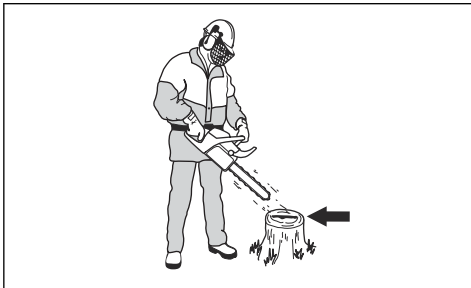

- If the saw chain lubrication does not operate correctly, do a check of the guide bar. Refer to *To do a check of the guide bar on page 30* for instructions. Speak to your servicing dealer if the maintenance steps does not help.

## To do a check of the spur sprocket

The clutch drum has a spur sprocket that is welded on the clutch drum.

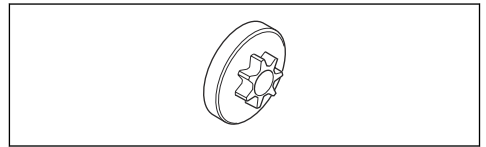

- Regularly do a visual check of the degree of wear on the spur sprocket. Replace the clutch drum with the spur sprocket if there is too much wear.

## To lubricate the needle bearing

- Pull the front hand guard rearward to disengage the chain brake.
- Loosen the bar nuts and remove the clutch cover.

**Note:** Some models have only one bar nut.

- Put the product on a stable surface with the clutch drum up.
- Lubricate the needle bearing with a grease gun. Use engine oil or a bearing grease of high quality.

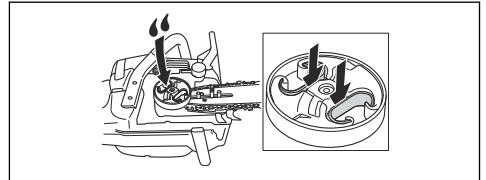

## To examine the cutting equipment

- Make sure that there are no cracks in rivets and links and that no rivets are loose. Replace if it is necessary.

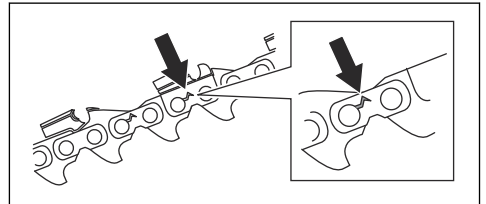

- Make sure that the saw chain is easy to bend. Replace the saw chain if it is rigid.
- Compare the saw chain with a new saw chain to examine if the rivets and links are worn.

4. Replace the saw chain when the longest part of the cutting tooth is less than 4 mm/0.16 in. Also replace the saw chain if there are cracks on the cutters.

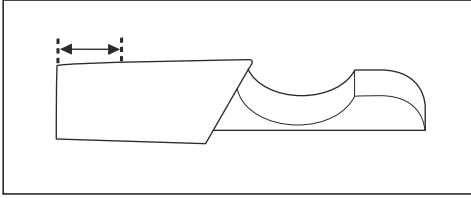

### To do a check of the guide bar

1. Make sure that the oil channel is not blocked. Clean if it is necessary.

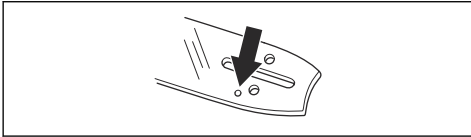

2. Examine if there are burrs on the edges of the guide bar. Remove the burrs using a file.

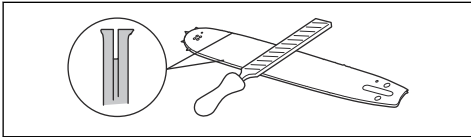

3. Clean the groove in the guide bar.

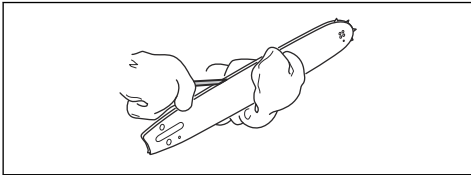

4. Examine the groove in the guide bar for wear. Replace the guide bar if it is necessary.

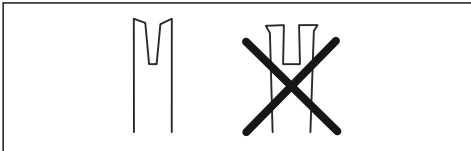

5. Examine if the guide bar tip is rough or very worn.

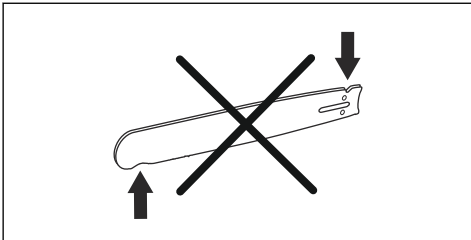

6. Make sure that the bar tip sprocket turns freely and that the lubricating hole in the bar tip sprocket is not blocked. Clean and lubricate if it is necessary.

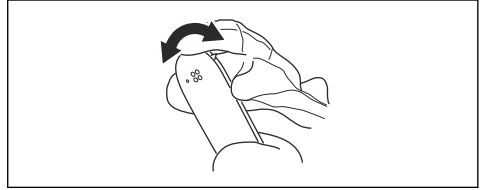

7. Turn the guide bar daily to extend its life cycle.

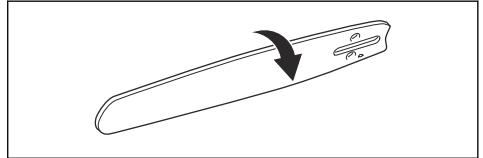

### To do maintenance on the fuel tank and the chain oil tank

- Drain and clean the fuel tank and the chain oil tank regularly.
- Replace the fuel filter yearly or more frequently if necessary.



**CAUTION:** Contamination in the tanks causes malfunction.

### Air cleaning system

AirInjection™ is a centrifugal air cleaning system that removes dust and dirt before the particles are caught by the air filter. AirInjection™ extends the life of the air filter and the engine.

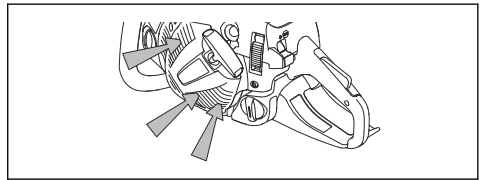

### To clean the cooling system

The cooling system keeps the engine temperature down. The cooling system includes the air intake on the starter (A) and the air guide plate (B), the pawls on the

flywheel (C), the cooling fins on the cylinder (D) and the cylinder cover (E).

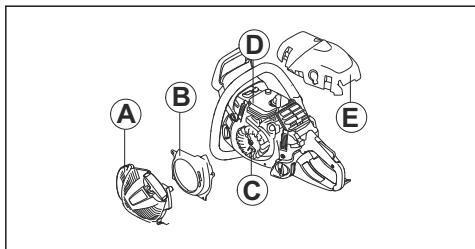

1. Clean the cooling system with a brush weekly or more frequently if it is necessary.
2. Make sure that the cooling system is not dirty or blocked.



**CAUTION:** A dirty or blocked cooling system can make the product too hot, which can cause damage to the product.

## Troubleshooting

### The engine does not start

Product part to examine	Possible cause	Action
Starter pawls	The starter pawls are blocked.	Adjust or replace the starter pawls.
		Clean around the pawls.
		Speak to an approved service workshop.
Fuel tank	Incorrect fuel type.	Drain the fuel tank and fill with correct fuel.
	The fuel tank is filled with chain oil.	If you have tried to start the product, speak to your servicing dealer. If you have not tried to start the product, drain the fuel tank.
Ignition, no spark	The spark plug is dirty or wet.	Make sure that the spark plug is dry and clean.
	The electrode gap is incorrect.	Clean the spark plug. Make sure that the electrode gap and spark plug is correct, and that the correct spark plug type is the recommended or equivalent.
		Refer to <i>Technical data on page 32</i> for the correct electrode gap.
Spark plug and cylinder	The spark plug is loose.	Tighten the spark plug.
	Engine is flooded because of repeated starts with full choke after ignition.	Remove and clean the spark plug. Put the product on its side with the spark plug hole away from you. Pull the starter rope handle 6-8 times. Assemble the spark plug and start the product. Refer to <i>To start the product on page 13</i> .

## The engine starts but stops again

Product part to examine	Possible cause	Action
Fuel tank	Incorrect fuel type.	Drain the fuel tank and fill with correct fuel.
Carburetor	The idle speed is not correct.	Speak to your servicing dealer.
Air filter	Clogged air filter.	Clean or replace the air filter.
Fuel filter	Clogged fuel filter.	Replace the fuel filter.

---

## Transportation and storage

---

### Transportation and storage

- For storage and transportation of the product and fuel, make sure that there are no leaks or fumes. Sparks or open flames, for example from electrical devices or boilers, can start a fire.
- Always use approved containers for storage and transportation of fuel.
- Empty the fuel and chain oil tanks before transportation or before long-term storage. Discard the fuel and chain oil at an applicable disposal location.
- Use the transportation guard on the product to prevent injuries or damage to the product. A saw chain that does not move can also cause serious injuries.
- Remove the spark plug cap from the spark plug and engage the chain brake.

- Attach the product safely during transportation.

### To prepare your product for long-term storage

- Disassemble and clean the saw chain and the groove in the guide bar.



**CAUTION:** If the saw chain and guide bar are not cleaned, they can become rigid or blocked.

- Attach the transportation guard.
- Clean the product. Refer to *Maintenance on page 21* for instructions.
- Do a complete servicing of the product.

---

## Technical data

---

### Technical data

	RedMax GZ5000
<b>Engine</b>	
Cylinder displacement, cu.in/cm <sup>3</sup>	3.06 / 50.1
Idle speed, rpm	2800
Maximum engine power acc. to ISO 8893, kW/hp @ rpm	2.5 / 3.4 @ 9600
<b>Ignition system<sup>1</sup></b>	
Spark plug	NGK CMR6H
Electrode gap, in/mm	0.020 / 0.5

<sup>1</sup> Always use the recommended spark plug type! Use of the wrong spark plug can damage the piston/cylinder.



	<b>RedMax GZ5000</b>
<b>Fuel and lubrication system</b>	
Fuel tank capacity, US Pint/liter	0.94 / 0.52
Oil tank capacity, US Pint/liter	0.57 / 0.27
Type of oil pump	Adjustable
<b>Weight</b>	
Weight, lb/kg	11 / 5.0
<b>Saw chain/guide bar</b>	
Type of drive sprocket/number of teeth	Rim / 7
Saw chain speed at 133% of maximum engine power speed, ft/s / m/s.	80.7 / 24.6

## Accessories

### Recommended cutting equipment

A specific chainsaw model has to be evaluated with the cutting equipment to be recommended and fulfill the requirements in ANSI B175.1-2012 (Internal Combustion Engine-Powered Hand-Held Chainsaws - Safety and Environmental Requirements) and Canadian Standards CSA Z62.1-15 (Chainsaws) and CSA Z62.3-11 (R2016) (Chainsaw kickback).

Chainsaw model RedMax GZ5000 meet the safety requirements in ANSI B175.1-2012 and Canadian Standards CSA Z62.1-15 (Chainsaws) and CSA Z62.3-11 (R2016) (Chainsaw kickback), when equipped with the below listed saw chain and guide bar combination(s).

**Note:** Other chainsaw models may not meet the kickback requirements when equipped with the listed guide bar and saw chain combinations.

We recommend only to use the listed guide bar and saw chain combinations.

### Low kickback saw chain

A saw chain that is designated as Low kickback saw chain, meets the low kickback requirement specified in ANSI B175.1-2012.

### Kickback and guide bar nose radius

For guide bars with a sprocket nose the nose radius is specified by the number of teeth, such as 10T. For solid guide bars the nose radius is specified by the dimension of the nose radius. For a given guide bar length, you can use a guide bar with smaller nose radius than given.





Guide bar				Saw chain		
Length, in / cm	Pitch, in	Gauge, in / mm	Max. nose radius	Type	Length, drive links (no.)	Low kickback
16/41	0.325	0.058 / 1.5	10T	RedMax H25	66	Yes
16/41					72	
18/46		0.050 / 1.3		RedMax H30	66	
18/46					72	

### Filing equipment and filing angles

Use a RedMax file gauge to sharpen the saw chain. A RedMax file gauge makes sure that you get the correct

filing angles. The part numbers are given in the table below.

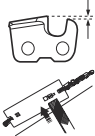
If you are not sure how to identify the type of saw chain on your product, refer to [www.redmax.com](http://www.redmax.com) for more information.

					
H30	4.8 mm / 3/16 in	504 98 16-74	0.025 in / 0.65 mm	30°	85°
H25	4.8 mm / 3/16 in	5049816-75	0.025 in / 0.65 mm	30°	85°

---

## Warranty

---

# AMERICAN STANDARD SAFETY PRECAUTIONS

## SAFETY PRECAUTIONS FOR CHAIN SAW USERS

(ANSI B175.1-2012 Annex C)

### KICKBACK SAFETY PRECAUTIONS



**WARNING:** Kickback may occur when the nose or tip of the guide bar touches an object, or when the wood closes in and pinches the saw chain in the cut.

Tip contact in some cases may cause a lightning fast reverse reaction, kicking the guide bar up and back towards the operator.

Pinching the saw chain along the top of the guide bar may push the guide bar rapidly back towards the operator.

Either of these reactions may cause you to lose control of the saw which could result in serious personal injury.

Do not rely exclusively upon the safety devices built into your saw. As a chain saw user, you should take several steps to keep your cutting jobs free from accident or injury.

With a basic understanding of kickback, you can reduce or eliminate the element of surprise. Sudden surprise contributes to accidents.

Keep a good firm grip on the saw with both hands, the right hand on the rear handle, and the left hand on the front handle, when the engine is running. Use a firm grip with thumbs and fingers encircling the chain saw handles. A firm grip will help you reduce kickback and maintain control of the saw. Don't let go.

Make sure that the area in which you are cutting is free from obstacles. Do not let the nose of the guide bar contact a log, branch, or any other obstacle which could be hit while you are operating the saw.

Cut at high engine speeds.

Do not overreach or cut above shoulder height.

Follow manufacturer's sharpening and maintenance instructions for the saw chain.

Only use replacement bars and chains specified by the manufacturer or the equivalent.

### OTHER SAFETY PRECAUTIONS



**WARNING:** Do not operate a chain saw with one hand! Serious injury to the operator, helpers, bystanders or any combination of these persons may result from one-handed operation. A chain saw is intended for two-handed use.

Do not operate a chain saw when you are fatigued.

Use safety footwear; snug-fitting clothing, protective gloves, and eye, hearing and head protection devices.

Use caution when handling fuel. Move the chain saw at least 10 feet (3 m) from the fueling point before starting the engine.

Do not allow other persons to be near the chain saw when starting or cutting with the chain saw. Keep bystanders and animals out of the work area.

Do not start cutting until you have a clear work area, secure footing and a planned retreat path from the falling tree.

Keep all parts of your body away from the saw chain when the engine is running.

Before you start the engine, make sure that the saw chain is not contacting anything.

Carry the chain saw with the engine stopped, the guide bar and saw chain to the rear, and the muffler away from your body.

Do not operate a chain saw that is damaged, improperly adjusted, or not completely and securely assembled. Be sure that the saw chain stops moving when the throttle control trigger is released.

Shut off the engine before setting the chain saw down.

Use extreme caution when cutting small size brush and saplings because slender material may catch the saw chain and be whipped toward you or pull you off balance.

When cutting a limb that is under tension be alert for springback so that you will not be struck when the tension in the wood fibers is released.

Keep handles dry, clean and free of oil or fuel mixture.

Operate the chain saw only in well-ventilated areas.

Do not operate a chain saw in a tree unless you have been specifically trained to do so.

Do not operate a chain saw above shoulder height.

All chain saw service, other than the items listed in the operator's/owner's safety and maintenance instructions, should be performed by competent chain saw service personnel. (For example, if improper tools are used to remove the flywheel or if an improper tool is used to hold the flywheel in order to remove the clutch, structural damage to the flywheel could occur and subsequently cause the flywheel to burst.)

When transporting your chain saw, use the appropriate guide bar guard.

**Note:** This Annex is intended primarily for the consumer or occasional user.

## U.S FEDERAL, AND CANADA EXHAUST AND EVAPORATIVE

# EMISSIONS CONTROL WARRANTY STATEMENT

## YOUR WARRANTY RIGHTS AND OBLIGATIONS

The U.S. Environmental Protection Agency (EPA), Environment and Climate Change Canada and Husqvarna Professional Products, Inc. are pleased to explain the exhaust and evaporative emissions ("emissions") control system warranty on your 2012 and later small off-road engine. In U.S and Canada, new equipment that use small off-road engines must be designed, built, and equipped to meet State's stringent anti-smog standards. Husqvarna Professional Products, Inc. must warrant the emissions control system on your small off-road engine for the periods of time listed below provided there has been no abuse, neglect or improper maintenance of your small off-road engine or equipment leading to the failure of the emissions control system. Your emissions control system may include parts such as the carburetor or fuel injection system, the ignition system, catalytic convertor, fuel tanks, fuel lines (for liquid fuel and fuel vapors), fuel caps, valves, canisters, filters, clamps and other associated components. Also included may be hoses, belts, connectors, and other emission-related assemblies. Where a warrantable condition exists, Husqvarna Professional Products, Inc. will repair your small off-road engine at no cost to you including diagnosis, parts and labor.

## MANUFACTURER'S WARRANTY COVERAGE

The exhaust and evaporative emissions control system on your small off-road engine is warranted for two years. If any emissions-related part on your small off-road engine is defective, the part will be repaired or replaced by Husqvarna Professional Products, Inc..

## OWNER'S WARRANTY RESPONSIBILITIES

- As the small off-road engine owner, you are responsible for performance of the required maintenance listed in your owner's manual. Husqvarna Professional Products, Inc. recommends that you retain all receipts covering maintenance on your small off-road engine, but Husqvarna Professional Products, Inc. cannot deny warranty coverage solely for the lack of receipts or for your failure to ensure the performance of all scheduled maintenance.
- As the small off-road engine owner, you should however be aware that Husqvarna Professional Products, Inc. may deny you warranty coverage if your small off-road engine or a part has failed due to abuse, neglect, or improper maintenance or unapproved modifications.
- You are responsible for presenting your small off-road engine to a Husqvarna Professional Products, Inc. authorized servicing dealer as soon as the problem exists. The warranty repairs shall be completed in a reasonable amount of time, not to exceed 30 days. If you have any questions regarding your warranty rights and responsibilities, you should contact Husqvarna Professional Products, Inc. in

USA at 1-800-487-5951, in CANADA at 1-800-805-5523 or send e-mail correspondence to [emissions@husqvarnagroup.com](mailto:emissions@husqvarnagroup.com) or [warranty@hpp-emissions.com](mailto:warranty@hpp-emissions.com).

## WARRANTY COMMENCEMENT DATE

The warranty period begins on the date the engine or equipment is delivered to an ultimate purchaser.

## LENGTH OF COVERAGE

Husqvarna Professional Products, Inc. warrants to the ultimate purchaser and each subsequent owner that the engine or equipment is designed, built, and equipped so as to conform with all applicable regulations adopted by EPA, and is free from defects in materials and workmanship that causes the failure of a warranted part for a period of two years.

## WHAT IS COVERED

**REPAIR OR REPLACEMENT OF PARTS:** Repair or replacement of any defective warranted part will be performed at no charge to you at a brand authorized servicing dealer. Except for repairs and replacement under this Emission Control Warranty, you may choose a repair shop or other person to maintain, replace or repair emission control devices and systems. However, Husqvarna Professional Products, Inc. recommends that all maintenance, replacement and repairs of emission control devices and systems be performed by a brand authorized servicing dealer.

**IMPORTANT:** This product is compliant with U.S. EPA Phase 3 regulations for exhaust and evaporative emissions. To ensure EPA Phase 3, and Climate Change Canada regulation, we recommend using only genuine product branded replacement parts. Use of non-compliant replacement parts is a violation of federal and state laws.

**WARRANTY PERIOD:** Any warranted part which is not scheduled for replacement as required maintenance, or which is scheduled only for regular inspection to the effect of "repair or replace as necessary" is warranted for 2 years (or time defined in the product warranty statement, whichever is longer) from the date of purchase by the initial consumer purchaser. Any warranted part which is scheduled for replacement as required maintenance is warranted for the period of the time up to the first scheduled replacement for that part. Any part repaired or replaced under the warranty must be warranted for the remaining warranty period.

**DIAGNOSIS:** You will not be charged for diagnostic labor that leads to the determination that a warranted part is in fact defective, provided that such diagnostic work is performed at a brand authorized servicing dealer.

**OTHER DAMAGES:** Husqvarna Professional Products, Inc. will repair other engine components caused by the failure of a warranted part still under warranty.

## EMISSION WARRANTY PARTS LIST

1. Carburetor and intake parts or fuel injection system.

2. Air filter and fuel filter covered up to maintenance schedule.
3. Spark Plug, covered up to maintenance schedule.
4. Ignition Module.
5. Mufflers with catalyst and exhaust manifolds.
6. Fuel tank, fuel lines (for liquid fuel and fuel vapors), fuel cap, carbon canister and tip-over/anti-slosh valves as applicable.\*
7. Electronic Controls, Vacuum, temperature, and time sensitive valves and switches.
8. Hoses, connectors, and assemblies.
9. All other components the failure of which would increase the engine's exhaust and evaporative emissions of any regulated pollutant as set forth at the following:
  - For U.S. and Canada see US Federal Code of Regulations, 40 C.F.R 1068 Appendix I (iii).

The owner is responsible for the performance of all required maintenance, as defined in the owner's manual.

\* Evaporative emission parts.

## **WHAT IS NOT COVERED**

All failures caused by abuse, neglect, unapproved modifications, misuse or improper maintenance are not covered.

**ADD -ON OR MODIFIED PARTS:** Add-on or modified parts that are not exempted by EPA may not be used. The use of any non-exempted add-on or modified parts will be grounds for disallowing a warranty claim. Husqvarna Professional Products, Inc. will not be liable to warrant failures of warranted parts caused by the use of a non-exempted add-on or modified part.

## **HOW TO FILE A CLAIM**

If you have any questions regarding your warranty rights and responsibilities, you should contact your nearest authorized servicing dealer or call Husqvarna Professional Products, Inc. in USA at 1-800-487-5951, in CANADA at 1-800-805-5523 or send e-mail correspondence to [emissions@husqvarnagroup.com](mailto:emissions@husqvarnagroup.com) or [warranty@hpp-emissions.com](mailto:warranty@hpp-emissions.com).

## **WHERE TO GET WARRANTY SERVICE**

Warranty services or repairs are provided through all Husqvarna Professional Products, Inc. authorized servicing dealers. If the nearest authorized servicing dealer is more than 100 miles from your location, Husqvarna Professional Products, Inc. will arrange and pay for the shipping costs to and from a brand authorized servicing dealer or otherwise arrange for warranty service in accordance with applicable regulations.

## **MAINTENANCE, REPLACEMENT AND REPAIR OF EMISSION-RELATED PARTS**

Any replacement part may be used in the performance of any warranty maintenance or repairs and must be provided without charge to the owner. Such use will not reduce the warranty obligations of the manufacturer.

## **MAINTENANCE STATEMENT**

---

# Contenido

---

Introducción.....	39	Solución de problemas.....	70
Seguridad.....	41	Transporte y almacenamiento.....	71
Montaje.....	47	Datos técnicos.....	72
Funcionamiento.....	48	Accesorios.....	72
Mantenimiento.....	59	Garantía.....	74

---

## Introducción

---

### Uso específico

Este producto está diseñado para cortar madera.

**Tenga en cuenta:** Las normativas nacionales pueden establecer un límite para el funcionamiento del producto.

---

Se realiza un trabajo constante para aumentar su seguridad y la eficiencia durante la operación. Póngase en contacto con su taller de servicio para obtener más información.

### Descripción del producto

El RedMax GZ5000 es un modelo de motosierra con un motor de combustible.

### Descripción general del producto

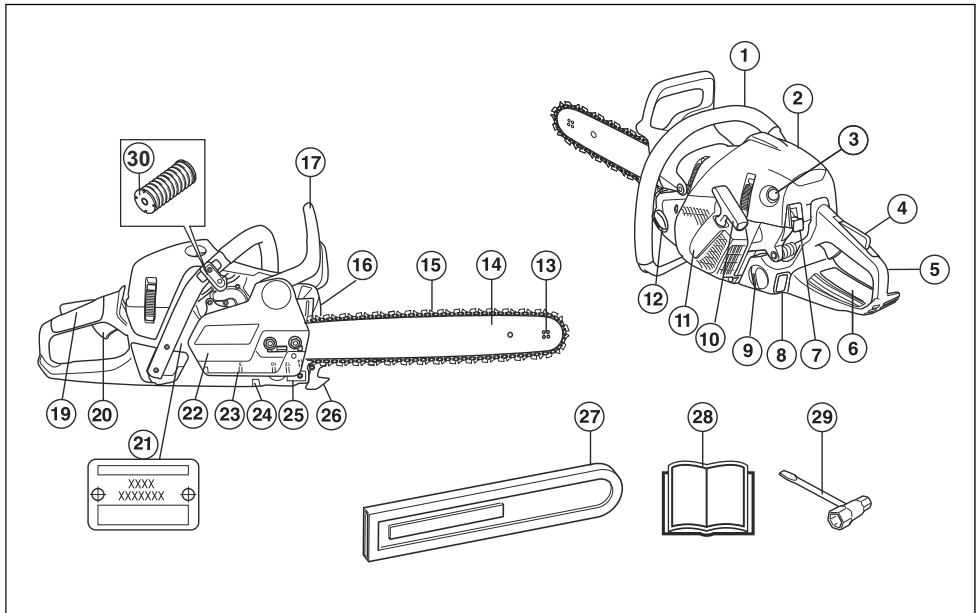

- |                              |  |
|------------------------------|--|
| 1. Mango delantero           | 5. Mango trasero                         |
| 2. Cubierta del cilindro     | 6. Etiqueta de información y advertencia |
| 3. Bulbo de la purga de aire | 7. Interruptor de arranque/detención     |
| 4. Bloqueo del acelerador    | 8. Ventana de nivel de combustible       |

9. Depósito de combustible
10. Empuñadura de la cuerda de arranque
11. Cuerpo del mecanismo de arranque
12. Depósito de aceite para cadena
13. Cabezal de rueda de la espada
14. Espada guía
15. Cadena de sierra
16. Silenciador
17. Freno de la cadena y guardamanos delantero
18. Válvula de descompresión
19. Guardamanos derecho
20. Gatillo del acelerador
21. Placa de producto y número de serie
22. Cubierta del embrague
23. Escala de medidas (cm)
24. Tornillo de ajuste de la bomba de aceite
25. Captor de cadena
26. Apoyo de corteza
27. Protección para transportes
28. Manual del usuario
29. Llave combinada
30. Sistema amortiguador de vibraciones, 3 unidades



¡Advertencia! Pueden producirse reculadas si la punta de la espada toca un objeto. Una reculada provoca una reacción inversa repentina que mueve la espada guía hacia arriba y en la dirección del operador. Puede provocar daños graves.



Freno de cadena, acoplado (derecho).  
Freno de cadena, desacoplado (izquierdo).



**Válvula de descompresión:** La válvula es para disminuir la presión en el cilindro y facilitar el arranque. Siempre debe usar la válvula de descompresión cuando se arranque la máquina.



Estrangulador.



Bulbo de la purga de aire.



Aceite para cadena.



Combustible.



Ajuste de la bomba de aceite.



Ángulo de parada de la espada de reculada calculado sin freno de cadena accionado, CKA wob.



Ángulo de parada de la espada de reculada calculado con freno de cadena accionado, CKA wb.

aaaassxxxx

La placa de características muestra el número de serie. **aaaa** es el año de producción y **ss** es la semana de producción.

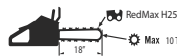

En este ejemplo, se muestra el equipo de corte recomendado: longitud de la espada guía de 41 cm (18"), radio máximo de la punta de 10 dientes, tipo de cadena RedMax H25.

## Símbolos en el producto



Detención.



Tenga cuidado y utilice el producto correctamente. Este producto puede causar daños graves o fatales al operador o a otras personas.



Lea atentamente el manual de instrucciones y asegúrese de que entiende las instrucciones antes de usar este producto.



Siempre use protección ocular y auditiva y casco protector aprobados.



Utilice las 2 manos para hacer funcionar el producto.



No haga funcionar el producto con una sola mano.



No deje que la punta de la espada toque un objeto.



**Tenga en cuenta:** Otros símbolos o etiquetas en el producto hacen referencia a requisitos de certificación para algunos mercados.

## EPA III

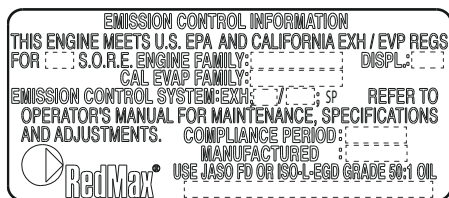

El período de cumplimiento de emisiones al que se hace referencia en la etiqueta de cumplimiento de emisiones indica la cantidad de horas de funcionamiento para la

que se ha demostrado que el motor cumple el requisito de emisiones federales. El mantenimiento, reemplazo o reparación de los dispositivos y sistemas de control de emisiones puede realizarlo cualquier establecimiento o persona de que repare motores para uso fuera de carretera.

## Propuesta 65 de California



## Seguridad

### Definiciones de seguridad

Las advertencias, precauciones y notas se utilizan para señalar las piezas particularmente importantes del manual.



**ADVERTENCIA:** Se utilizan para señalar el riesgo de lesiones graves o mortales para el operador o para aquellos que se encuentren cerca si no se siguen las instrucciones del manual.



**AVISO:** Se utilizan para señalar el riesgo de dañar la máquina, otros materiales o el área adyacente si no se siguen las instrucciones del manual.

**Tenga en cuenta:** Se utilizan para entregar más información necesaria en situaciones particulares.

### Instrucciones generales de seguridad



**ADVERTENCIA:** Lea atentamente las instrucciones de advertencia siguientes antes de usar el producto.

- Una motosierra es una herramienta peligrosa si se utiliza de forma inapropiada o incorrecta y puede provocar daños graves o mortales. Es muy importante que lea y comprenda el contenido de este manual de usuario.
- Bajo ninguna circunstancia se puede modificar el diseño del producto sin autorización del fabricante. No utilice un producto que parezca haber sido modificado por otras personas y utilice solo los

accesorios recomendados para este producto. Las modificaciones o accesorios no autorizados pueden provocar daños personales o la muerte del operador u otras personas. Es posible que su garantía no cubra daños o responsabilidades causadas por el uso de accesorios o piezas de repuesto no autorizados.

- El interior del silenciador contiene productos químicos que pueden ser cancerígenos. Evite el contacto con estos elementos en caso de que se dañe el silenciador.
- La inhalación a largo plazo de los gases de escape del motor, la niebla que provoca el aceite para cadena y el polvo de serrín pueden representar un riesgo para la salud.
- En este producto se genera un campo electromagnético durante su funcionamiento. Este campo puede, en determinadas circunstancias, interferir con implantes médicos activos o pasivos. Para reducir el riesgo de lesiones graves o fatales, recomendamos a las personas con implantes médicos consultar a su médico y al fabricante del implante médico antes de usar esta máquina.
- La información proporcionada en este manual de usuario nunca reemplaza la experiencia y las habilidades profesionales. Si entra en una situación en la que se sienta inseguro, deténgase y busque el asesoramiento de expertos. Comuníquese con su concesionario de servicio o con un usuario experimentado de motosierras. No intente realizar ninguna tarea en la cual se sienta inseguro.

## Instrucciones de seguridad para el funcionamiento



**ADVERTENCIA:** Lea atentamente las instrucciones de advertencia siguientes antes de usar el producto.

- Antes de usar la motosierra debe entender los efectos de la reculada y cómo evitarlos. Consulte *Información de reculada en la página 50* para obtener instrucciones.
- Nunca utilice un producto que esté defectuoso.
- Nunca utilice un producto que tenga daños visibles en el sombrerete de bujía y en el cable de encendido. Surge el riesgo de chispas que pueden provocar un incendio.
- Nunca utilice el producto si está cansado, bajo la influencia del alcohol o las drogas, medicamentos o cualquier cosa que pudiera afectar su visión, atención, coordinación o criterio.
- No utilice la máquina en condiciones climáticas desfavorables, como niebla densa, lluvia intensa, tempestad, frío intenso, etcétera. Trabajar con mal tiempo es agotador y, a menudo, se presentan más riesgos, como suelo con hielo, dirección de corte impredecible, etcétera.
- Nunca arranque un producto, a menos que la espada guía, la cadena de sierra y todas las cubiertas estén montadas correctamente. Consulte *Montaje en la página 47* para obtener instrucciones. Sin una espada y una cadena de sierra unidas al producto, el embrague se puede soltar y causar daños graves.

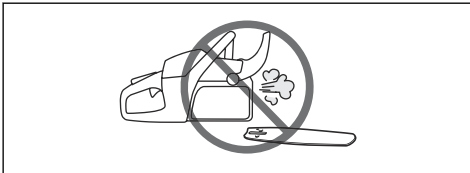

- Nunca encienda el producto en un espacio cerrado. Inhalar los gases de escape puede ser peligroso.
- Los gases de escape del motor están calientes y pueden contener chispas que podrían iniciar un incendio. Nunca arranque la máquina cerca de material inflamable.
- Preste atención a su entorno y asegúrese de que no hay riesgo de que ninguna persona o animal entre en contacto con el producto o afecten su control.
- Nunca permita que los niños utilicen el producto o que estén cerca de este. Debido a que el producto está equipado con un interruptor de arranque/detención que se acciona por resorte y se puede arrancar con baja velocidad y fuerza desde el mango de arranque, incluso niños pequeños pueden, en determinadas circunstancias, lograr la fuerza necesaria para arrancar el producto. Esto puede significar riesgo de daños personales graves.

Por consiguiente, saque el sombrerete de bujía cuando no se supervise el producto atentamente.

- Debe tener una postura firme para tener control total del producto. Nunca trabaje de pie en una escalera, en un árbol o donde no tenga un terreno firme sobre el que pararse.

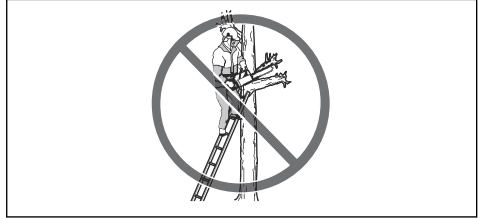

- La falta de concentración puede provocar una reculada si el sector de riesgo de reculada de la espada toca accidentalmente una rama, un árbol cercano o algún otro objeto.



- Nunca utilice el producto sujetándolo con una sola mano. Este producto no puede controlarse de manera segura con una sola mano.
- Siempre sujete el producto con ambas manos. La mano derecha debe estar en el mango trasero, y la mano izquierda en el mango delantero. Todas las personas, independientemente de si son zurdos o diestros, deben usar esta empuñadura. Ponga firmemente los pulgares y los dedos alrededor de los mangos. Este agarre reduce el riesgo de reculada y le permite mantener el producto bajo control. No suelte los mangos.

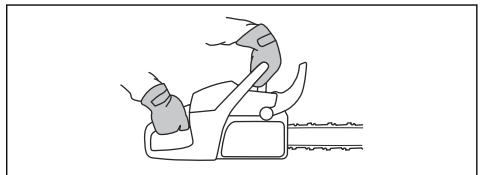

- Nunca utilice el producto por encima de la altura de los hombros.



- No utilice el producto en una situación en la que no pueda pedir ayuda en caso de accidente.
- Antes de mover el producto, apague el motor y bloquee la cadena de sierra con el freno de cadena. Transporte el producto con la espada guía y la cadena de sierra apuntando hacia atrás. Coloque una protección para transportes a la espada guía antes de transportar el producto o de transportarlo a cualquier distancia.
- Cuando coloque el producto en el suelo, bloquee la cadena de sierra utilizando el freno de cadena y asegúrese de no perder de vista el producto. Apague el motor antes de dejar el producto durante cualquier período.
- A veces las virutas se atascan en la cubierta del embrague y causan que la cadena de la sierra se ataque. Siempre detenga el motor antes de realizar la limpieza.
- Hacer funcionar un motor en un área confinada o mal ventilada puede producir la muerte a causa de intoxicación por monóxido de carbono.
- Utilice el freno de cadena como freno de estacionamiento cuando arranque el producto y cuando se mueva en distancias cortas. Siempre lleve el producto por el mango delantero. Esto reduce el riesgo de que usted o alguien cerca suyo reciba un impacto de la cadena de sierra.
- No es posible abordar todas las situaciones posibles que puede afrontar cuando utiliza el producto. Siempre tenga cuidado y use su sentido común. Evite todas las situaciones que considere que están más allá de su capacidad. Si todavía se siente inseguro acerca de los procedimientos operativos después de leer estas instrucciones, debería consultar a un experto antes de continuar. No dude en comunicarse con su distribuidor o con RedMax si tiene alguna pregunta sobre el uso del producto. Estaremos encantados de brindarle consejos y asesoría, además de prestarle ayuda con el uso del producto de forma eficiente y segura. Asista a un curso de capacitación en el uso de motosierras si es posible. Su concesionario, la escuela de silvicultura o su biblioteca pueden proporcionarle información

sobre los materiales de capacitación y las clases disponibles.



- Cuando use este producto, debe haber un extintor de incendios disponible.
- Mantenga los mangos secos, limpios y sin aceite.
- Tenga cuidado con la intoxicación por monóxido de carbono. Haga funcionar el producto solo en un área con ventilación adecuada.
- No intente realizar operaciones de poda o desramado en árboles parados, a menos que tenga formación específica para eso.

### Equipo de protección personal



**ADVERTENCIA:** Lea atentamente las instrucciones de advertencia siguientes antes de usar el producto.



- La mayoría de los accidentes de motosierra se producen cuando la cadena toca al operador. Debe utilizar equipo de protección personal homologado durante el funcionamiento. El equipo de protección personal no otorga protección total contra lesiones, pero disminuye el grado de las lesiones si ocurre un accidente. Consulte a su concesionario de servicio para conocer las recomendaciones sobre qué equipo utilizar.
- La ropa debe ser ajustada, pero no debe limitar sus movimientos. Realice periódicamente una comprobación del estado del equipo de protección personal.
- Utilice un casco protector aprobado.
- Use protección auricular aprobada. La exposición prolongada al ruido puede causar daños permanentes de audición.
- Utilice gafas protectoras o un visor para el rostro a fin de reducir el riesgo de lesiones a causa de objetos eyectados. El producto puede arrojar objetos como virutas de madera, pequeños trozos de

madera y otros con una gran fuerza. Esto puede provocar daños (lesiones) graves, sobre todo en los ojos.

- Utilice guantes con protección contra sierras.
- Utilice pantalones con protección contra sierras.
- Utilice botas con protección contra sierras que tengan puntas de acero y suelas antideslizantes.
- Tenga siempre un botiquín de primeros auxilios.
- Riesgo de chispas. Tenga a mano herramientas de extinción de incendios y una pala para prevenir incendios forestales.

## Dispositivos de seguridad en el producto



**ADVERTENCIA:** Lea atentamente las instrucciones de advertencia siguientes antes de usar el producto.

- No utilice un producto con dispositivos de seguridad defectuosos.
- Revise los dispositivos de seguridad de forma regular. Consulte *Mantenimiento y comprobaciones de los dispositivos de seguridad en el producto en la página 61*.
- Si los dispositivos de seguridad están defectuosos, comuníquese con su concesionario de servicio RedMax.

### Freno de cadena y protección contra reculadas

El producto cuenta con un freno de cadena que detiene la cadena de sierra en caso de una reculada. El freno de cadena reduce el riesgo de accidentes, pero solo usted puede impedirlos.

El freno de cadena se acciona (A) manualmente con la mano izquierda o automáticamente mediante el sistema de efecto de inercia. Empuje la protección contra reculadas (B) hacia delante para accionar manualmente el freno de cadena.

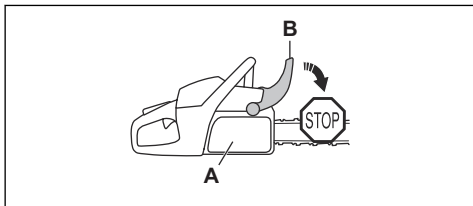

Tire la protección contra reculadas hacia atrás para desacoplar el freno de cadena.

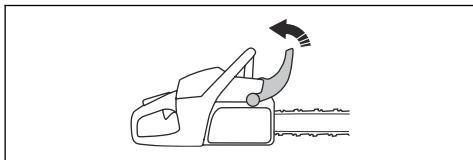

### Bloqueo del acelerador

El bloqueo del acelerador evita el funcionamiento accidental del acelerador. Si coloca la mano alrededor del mango y presiona el bloqueo del acelerador (A), se libera el acelerador (B). Si suelta el mango, el acelerador y el bloqueo del acelerador vuelven a sus posiciones iniciales. Esta función bloquea el acelerador en régimen de ralentí.

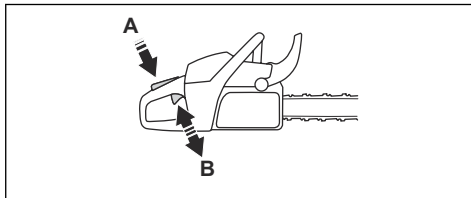

### Captor de cadena

El captor de cadena recoge la cadena de sierra si se rompe o se descarrila. La tensión correcta de la cadena de sierra y el mantenimiento aplicado correctamente en la cadena de sierra y en la espada guía reducen el riesgo de accidentes.

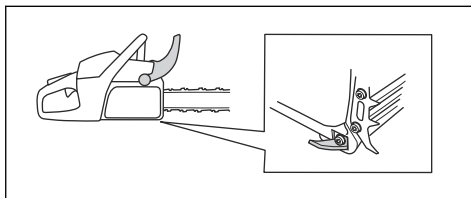

### Protección de la mano derecha

La protección de la mano derecha es una protección para la mano en el mango trasero. La protección de la mano derecha proporciona una protección en caso de que la cadena de sierra se rompa o se descarrile. La protección de la mano derecha también proporciona protección contra las ramas grandes o pequeñas.

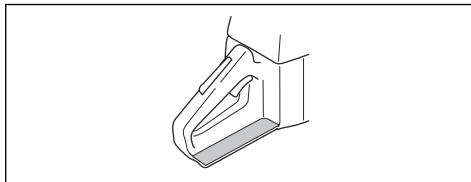

### Sistema amortiguador de vibraciones

El sistema de amortiguación de vibraciones disminuye la vibración en los mangos. Los amortiguadores de vibraciones funcionan como una separación entre el cuerpo del producto y el mango.

Consulte la sección *Descripción general del producto en la página 39* para obtener más información sobre la

ubicación del sistema amortiguador de vibraciones en su producto.

### Interruptor de arranque/detención

Utilice el interruptor de arranque/detención para detener el motor.

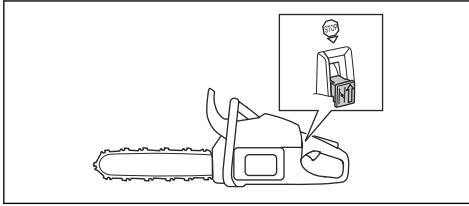

**ADVERTENCIA:** El interruptor de arranque/detención regresa automáticamente a la posición de arranque. Para evitar un arranque accidental, retire el sombrerete de bujía de la bujía cuando haga el montaje o el mantenimiento del producto.

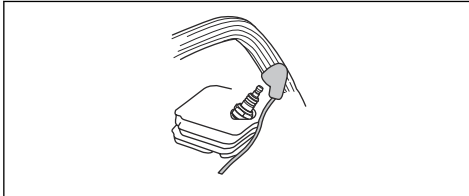

### Silenciador



**ADVERTENCIA:** El silenciador se calienta mucho durante/después del funcionamiento y en el régimen de ralentí. Existe el riesgo de incendio, especialmente cuando se opera el producto cerca de materiales o gases inflamables.



**ADVERTENCIA:** No haga funcionar un producto sin un silenciador o con un silenciador defectuoso. Un silenciador defectuoso puede aumentar el nivel de ruido y el riesgo de incendio. Mantenga a mano herramientas de extinción de incendios. Si debe tener una red apagachispas en el área, asegúrese de no utilizar el producto sin una ni con una red que se encuentre rota.

El silenciador mantiene los niveles de ruido al mínimo y dirige los gases de escape lejos del operador. En áreas de clima cálido y seco, existe un alto riesgo de

incendios. Obedezca las normas locales y las instrucciones de mantenimiento.

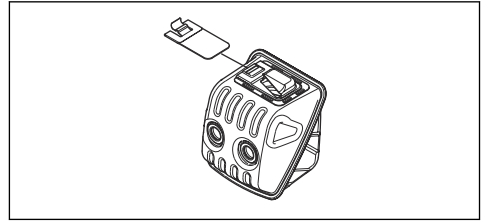

### Seguridad de combustible



**ADVERTENCIA:** Lea atentamente las instrucciones de advertencia siguientes antes de usar el producto.

- Asegúrese de que haya una buena ventilación cuando rellene la máquina o mezcle el combustible (gasolina y aceite para motores de dos tiempos).
- El combustible y sus gases son altamente inflamables y pueden causar lesiones graves cuando se inhalan o entran en contacto con la piel. Por esta razón, tenga precaución al manipular el combustible y asegúrese de que haya suficiente ventilación.
- Tenga cuidado al manipular combustible y aceite para cadena. Tenga en cuenta los riesgos de incendio, explosión y los riesgos asociados con la inhalación.
- No fume ni coloque objetos calientes cerca del combustible.
- Siempre detenga el motor y deje que se enfríe algunos minutos antes de rellenar con combustible.
- Cuando rellene con combustible, abra el tapón de combustible lentamente para que toda la presión se libere suavemente.
- Apriete el tapón de combustible cuidadosamente después de rellenar con combustible.
- Nunca rellene la máquina mientras el motor esté encendido.
- Siempre mueva el producto al menos 3 m (10 pies) de distancia de la fuente de combustible y del área de recarga de combustible antes de arrancarlo.

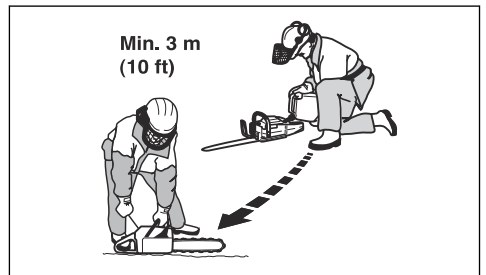

Después de recargar combustible, hay algunas situaciones en las que nunca se debe poner en marcha el producto:

- Si ha derramado combustible o aceite de cadena sobre el producto. Seque el derrame y deje que los restos de combustible se evaporen.
- Si derramó combustible sobre sí mismo o en su ropa. Cámbiese de ropa y lave la parte de su cuerpo que entró en contacto con el combustible. Utilice jabón y agua.
- Si el producto tiene fugas de combustible. Verifique regularmente si hay fugas en el depósito, tapón y tuberías de combustible.

## Instrucciones de seguridad para el mantenimiento



**ADVERTENCIA:** Lea atentamente las instrucciones de advertencia antes de realizar mantenimiento al producto.

- Realice solo el mantenimiento y el servicio que se indican en este manual del usuario. Deje que el personal de mantenimiento profesional realice todas las demás tareas de mantenimiento y reparación.
- Realice periódicamente las comprobaciones de seguridad, el mantenimiento y las instrucciones de servicio que se señalan en este manual. El mantenimiento periódico aumenta la vida útil del producto y disminuye el riesgo de accidentes. Consulte *Mantenimiento en la página 59* para obtener instrucciones.
- Si las comprobaciones de seguridad de este manual de instrucciones no se aprueban después de realizar el mantenimiento, consulte con su concesionario de servicio. Garantizamos que existen reparaciones y servicios profesionales disponibles para su producto.

## Instrucciones de seguridad para el equipo de corte



**ADVERTENCIA:** Lea atentamente las instrucciones de advertencia siguientes antes de usar el producto.

- Utilice solo las combinaciones de espada guía/ cadena de sierra y el equipo de afilado aprobados. Consulte *Accesorios en la página 72* para obtener instrucciones.
- Utilice guantes protectores cuando utilice la cadena de sierra o cuando realice mantenimiento en esta. Una cadena de sierra que no se mueve también puede causar lesiones.
- Mantenga los dientes de corte correctamente afilados. Siga las instrucciones y utilice el calibrador

de afilado recomendado. Una cadena de sierra dañada o afilada incorrectamente aumenta el riesgo de accidentes.

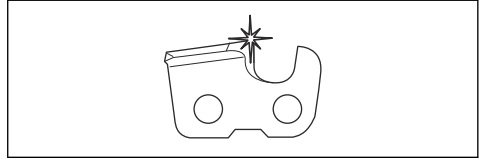

- Mantenga el ajuste correcto del calibre de profundidad. Siga las instrucciones y utilice el ajuste de calibre de profundidad recomendado. Un ajuste de calibre de profundidad demasiado grande aumenta el riesgo de reculada.

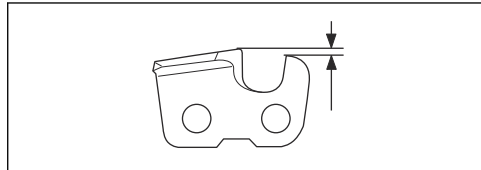

- Asegúrese de que la cadena de sierra tiene la tensión correcta. Si la cadena de sierra no está apretada contra la espada guía, se puede descarrilar. Una tensión incorrecta de la cadena de sierra aumenta el desgaste de la espada guía, la cadena de sierra y el piñón de arrastre de la cadena. Consulte *Para ajustar la tensión de la cadena de sierra en la página 67*.

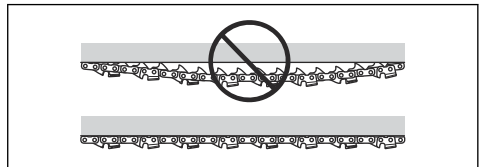

- Realice mantenimiento de forma regular al equipo de corte y manténgalo correctamente lubricado. Si la cadena de sierra no está lubricada correctamente, se aumenta el riesgo de desgaste de la espada guía, de la cadena de sierra y del piñón de arrastre de la cadena.

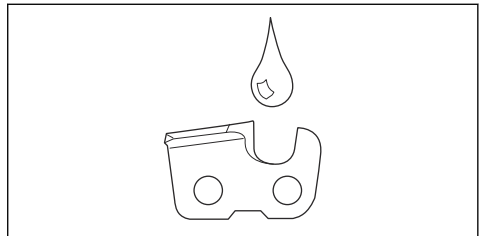

# Montaje

## Introducción



**ADVERTENCIA:** Asegúrese de leer y comprender el capítulo de seguridad antes de montar el producto.

## Para montar la espada guía y la cadena de sierra

1. Mueva la protección contra reculadas hacia atrás para desacoplar el freno de cadena.
2. Quite las tuercas de la espada y la cubierta del embrague.

**Tenga en cuenta:** Si la cubierta del embrague es difícil de quitar, apriete las tuercas de la espada, active el freno de cadena y vuelva a soltarlo. Se oirá un clic si se suelta correctamente.

3. Monte la espada guía en los tornillos de la espada. Mueva la espada guía a la posición totalmente hacia atrás.
4. Instale la cadena de sierra correctamente alrededor del piñón de arrastre y colóquela en la ranura de la espada guía.



**ADVERTENCIA:** Siempre utilice guantes protectores cuando monte la cadena de sierra.

5. Asegúrese de que los bordes de las cortadoras estén orientados hacia delante en el borde superior de la espada guía.

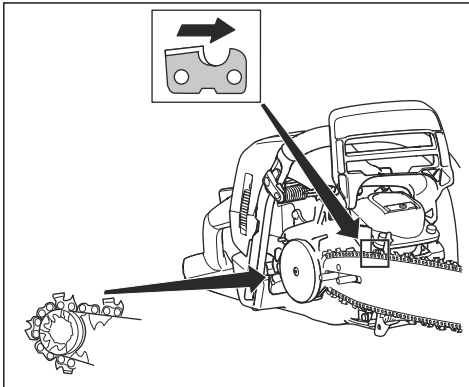

6. Alinee el orificio en la espada guía con el pasador de ajuste de cadena e instale la cubierta del embrague.

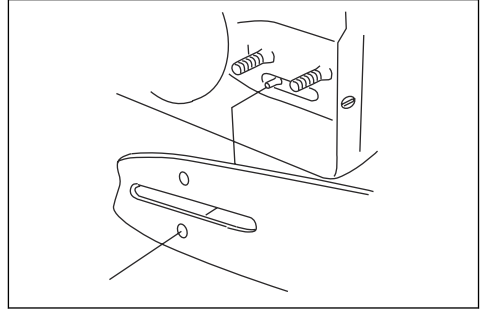

7. Apriete las tuercas de la espada con los dedos.
8. Apriete la cadena de sierra. Consulte *Para ajustar la tensión de la cadena de sierra en la página 67* para obtener instrucciones.
9. Apriete las tuercas de la espada.

**Tenga en cuenta:** Algunos modelos cuentan con solo una tuerca de espada.

# Funcionamiento

## Introducción



**ADVERTENCIA:** Asegúrese de leer y comprender el capítulo de seguridad antes de utilizar el producto.

## Para realizar una comprobación de funcionamiento antes de utilizar el producto

1. Asegúrese de que el freno de cadena funcione correctamente y que no esté dañado.
2. Asegúrese de que la protección de la mano derecha no esté dañada.
3. Asegúrese de que el fiador del acelerador funcione correctamente y que no esté dañado.
4. Asegúrese de que el interruptor de arranque/detención funcione correctamente y que no esté dañado.
5. Asegúrese de que no haya aceite en los mangos.
6. Asegúrese de que el sistema amortiguador de vibraciones funcione correctamente y que no esté dañado.
7. Asegúrese de que el silenciador esté correctamente instalado y que no esté dañado.
8. Asegúrese de que todas las piezas del producto estén correctamente conectadas y de que no estén dañadas ni que falte alguna.
9. Asegúrese de que el captor de cadena esté correctamente conectado.
10. Revise la tensión de la cadena de sierra.

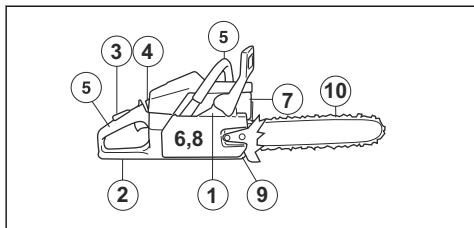

## Combustible

Este producto tiene un motor de dos tiempos.



**AVISO:** Usar el tipo incorrecto de combustible puede causar daños en el motor. Utilice una mezcla de gasolina y de aceite para motores de dos tiempos.

## Combustible premezclado

- Utilice combustible de alquilato premezclado RedMax para obtener el mejor rendimiento y prolongar la vida útil del motor. Este combustible contiene menos químicos dañinos en comparación con el combustible normal, lo cual disminuye los gases de escape dañinos. La cantidad de restos después de la combustión es menor con este combustible, que mantiene más limpios los componentes del motor.

## Para mezclar combustible

### Gasolina

- Utilice gasolina sin plomo de buena calidad con un contenido máximo de un 10 % de etanol.



**AVISO:** No utilice gasolina con un octanaje inferior a 90 RON/87 AKI. El uso de gasolina de octanaje inferior puede causar el golpeteo del motor, lo que provoca daños en el motor.

### Aceite para motores de dos tiempos

- Para obtener los mejores resultados y el mejor rendimiento, utilice aceite para motores de dos tiempos RedMax.
- Si el aceite para motores de dos tiempos RedMax no está disponible, utilice un aceite para motores de dos tiempos de buena calidad para motores enfriados por aire. Contáctese con su concesionario de servicio para seleccionar el aceite correcto.



**AVISO:** No utilice aceite para motores de dos tiempos para motores fueraborda refrigerados por agua, también conocido como aceite para fueraborda. No utilice aceite para motores de cuatro tiempos.

### Para mezclar gasolina y aceite para motores de dos tiempos

Gasolina, litros	Aceite para motores de dos tiempos, litro
	<b>2 % (50:1)</b>
5	0,10
10	0,20
15	0,30
20	0,40



Galón estadounidense	Onza líquida EE. UU.
1	2 ½
2 1/2	6 ½
5	12 ½



**AVISO:** Los errores pequeños pueden influir drásticamente en la proporción de la mezcla cuando se mezclan cantidades pequeñas de combustible. Mida cuidadosamente la cantidad de aceite y asegúrese de obtener la mezcla correcta.

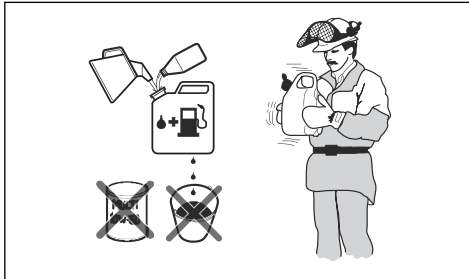

1. Llene la mitad de la cantidad de gasolina en un recipiente limpio para combustible.
2. Agregue la cantidad total de aceite.
3. Agite la mezcla de combustible.
4. Agregue la cantidad restante de gasolina al recipiente.
5. Agite cuidadosamente la mezcla de combustible.



**AVISO:** No mezcle el combustible durante más de 1 mes cada vez.

### Para llenar el depósito de combustible



**ADVERTENCIA:** Para su seguridad, siga el procedimiento que se indica a continuación.

1. Detenga el motor y deje que se enfríe.
2. Limpie el área alrededor del tapón del depósito de combustible.

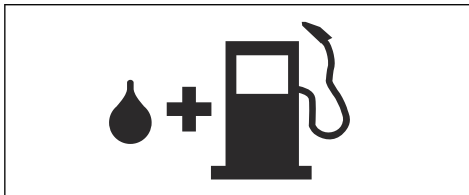

3. Agite el recipiente y asegúrese de que el combustible esté totalmente mezclado.
4. Retire lentamente la tapa del depósito de combustible para liberar la presión.
5. Llene el depósito de combustible.



**AVISO:** Asegúrese de que el depósito de combustible no esté demasiado lleno. El combustible se expande cuando se calienta.

6. Apriete bien la tapa del depósito de combustible cuidadosamente.
7. Limpie los derrames de combustible en el producto y los alrededores.
8. Antes de arrancarlo, aleje el producto 3 m/10' o más del área de recarga de combustible y de la fuente de combustible.

**Tenga en cuenta:** Para conocer la ubicación del depósito de combustible en el producto, consulte *Descripción general del producto en la página 39.*

### Para hacer un rodaje

- Durante las primeras 10 horas de funcionamiento, no aplique aceleración máxima sin carga por períodos extensos.

### Para utilizar el aceite para cadena correcto



**ADVERTENCIA:** No utilice aceite residual, que puede causar daños físicos y medioambientales. El aceite residual también causa daños en la bomba de aceite, la espada guía y la cadena de sierra.



**ADVERTENCIA:** La cadena de sierra se puede detener si la lubricación del equipo de corte es insuficiente. Riesgo de lesiones graves o fatales para el operador.



**ADVERTENCIA:** Este producto tiene una función que permite agotar el combustible antes que el aceite para cadena. Utilice el aceite para cadena correcto para que esta función opere correctamente. Consulte a su concesionario de servicio al momento de seleccionar un aceite para cadena.

- Utilice el aceite para cadena RedMax para obtener una vida útil máxima de la cadena de sierra y para prevenir efectos negativos en el medioambiente. Si el aceite para cadena RedMax no está disponible, recomendamos que utilice un aceite para cadena estándar.
- Utilice un aceite para cadena con buena adherencia a la cadena de sierra.

- Utilice un aceite para cadena con un rango de viscosidad adecuado que coincida con la temperatura del aire.



**AVISO:** Si el aceite tiene muy poca densidad, se agotará antes que el combustible. En temperaturas inferiores a 0 °C/32 °F, algunos aceites para cadena se vuelve demasiado densos, lo que puede provocar daños en los componentes de la bomba de aceite.

- Utilice el equipo de corte recomendado. Consulte *Accesorios en la página 72*.
- Quite la tapa del depósito de aceite para cadena.
- Llene el depósito de aceite para cadena con aceite para cadena.
- Coloque la tapa cuidadosamente.

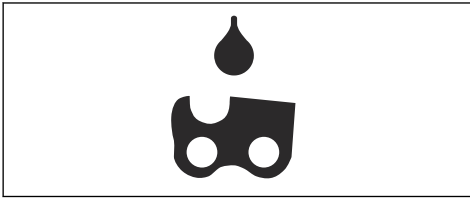

**Tenga en cuenta:** Para conocer la ubicación del depósito de aceite para cadena en el producto, consulte *Descripción general del producto en la página 39*.

## Información de reculada



**ADVERTENCIA:** Una reculada puede causar lesiones graves o fatales al operador o a otras personas. Para disminuir el riesgo, debe conocer las causas de las reculadas y cómo prevenirlas.

Las reculadas se producen cuando el sector de riesgo de reculada de la espada guía toca un objeto. Una reculada puede ocurrir repentinamente y con una gran fuerza, lo que lanza el producto hacia el operador.

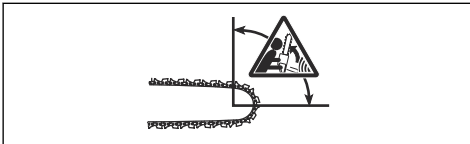

La reculada siempre se produce en el plano de corte de la espada guía. Por lo general, el producto es eyectado hacia el operador, pero también se puede mover en una dirección diferente. Lo que determina la dirección del

movimiento es el modo en que se utiliza el producto cuando ocurre la reculada.

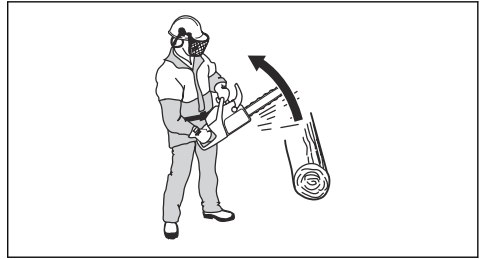

Un radio más pequeño de punta de la espada disminuye la fuerza de la reculada.

Utilice una cadena de sierra de reculada baja para disminuir sus efectos. No deje que el sector de riesgo de reculada entre en contacto con un objeto.



**ADVERTENCIA:** Ninguna cadena de sierra previene completamente las reculadas. Siga siempre las instrucciones.

## Preguntas frecuentes acerca de las reculadas

- **¿Siempre se acciona el freno de cadena con la mano en caso de una reculada?**

No. Es necesario hacer un poco de fuerza para empujar la protección contra reculadas hacia delante. Si no aplica la fuerza necesaria, el freno de cadena no se accionará. Además, debe mantener los mangos del producto estables con ambas manos mientras trabaja. Si ocurre una reculada, es posible que el freno de cadena no detenga la cadena de sierra antes de que esta lo toque. Además, hay algunas posiciones en que su mano no puede entrar en contacto con la protección contra reculadas para accionar el freno de cadena.

- **¿El mecanismo de efecto de inercia siempre acciona el freno de cadena durante la reculada?**

No. En primer lugar, el freno de cadena debe funcionar correctamente. Consulte *Para revisar el freno de cadena en la página 61* para ver las instrucciones sobre cómo revisar el freno de cadena. Le recomendamos hacer esto cada vez que vaya a utilizar el producto. En segundo lugar, la potencia de la reculada debe ser intensa para accionar el freno de cadena. Si el freno de cadena es demasiado sensible, se puede accionar durante un funcionamiento difícil.

- **¿El freno de cadena siempre me protege de lesiones si ocurre una reculada?**

No. El freno de cadena debe funcionar correctamente para proporcionar protección. El freno de cadena también debe accionarse durante una reculada para detener la cadena de sierra. Si se encuentra cerca de la espada guía, es posible que el

freno de cadena no tenga tiempo de detener la cadena de sierra antes de que esta lo golpee.



**ADVERTENCIA:** Solamente usted y una técnica de funcionamiento correcta pueden evitar las reculadas.

## Para poner en marcha la máquina

### Para preparar el arranque con un motor frío



**ADVERTENCIA:** El freno de cadena debe estar accionado cuando se arranca el producto a fin de disminuir el riesgo de lesiones.

1. Mueva la protección contra reculadas hacia delante para accionar el freno de cadena.

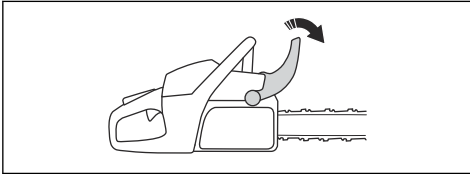

2. Tire del interruptor de arranque/detención (A) hacia afuera y hacia arriba para ponerlo en la posición de estrangulamiento.
3. Presione la válvula de descompresión (B).

**Tenga en cuenta:** La válvula de descompresión se mueve a la posición inicial cuando el producto arranca.

4. Presione el bulbo de purga de aire (C) aproximadamente 6 veces o hasta que el combustible comience a llenar el bulbo. No es necesario llenar completamente el bulbo de la purga de aire.

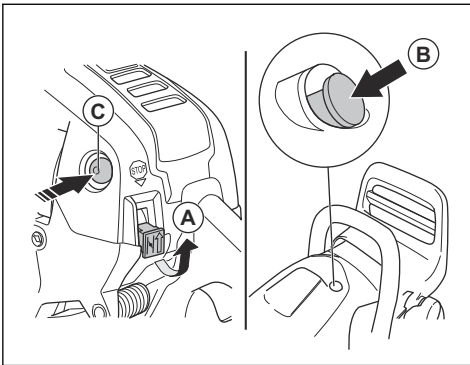

5. Revise *Para poner en marcha la máquina en la página 51* para obtener más instrucciones.

## Para preparar el arranque de un motor caliente



**ADVERTENCIA:** El freno de cadena debe estar activado cuando se arranca la motosierra para evitar el riesgo de lesiones.

1. Mueva la protección contra reculadas hacia delante para accionar el freno de cadena.

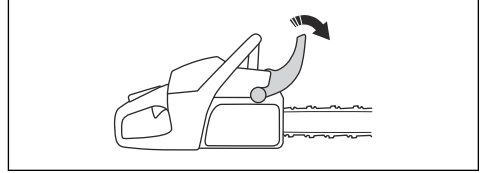

2. Tire del interruptor start/stop (A) hacia afuera y hacia arriba para ponerlo en posición de estrangulamiento.
3. Presione el interruptor start/stop hacia abajo para ajustar la configuración de aceleración de arranque.
4. Presione la válvula de descompresión (B).
5. Presione el bulbo de purga de aire (C) aproximadamente 6 veces o hasta que el combustible comience a llenar el bulbo. No es necesario llenar completamente el bulbo de la purga de aire.

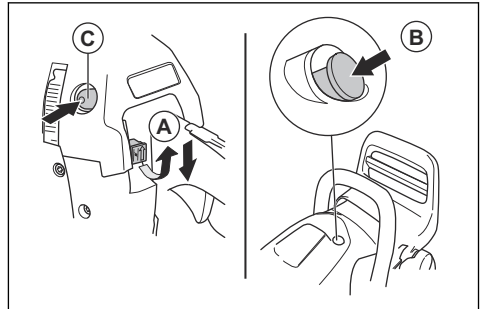

6. Revise *Para poner en marcha la máquina en la página 51* para obtener más instrucciones.

## Para poner en marcha la máquina



**ADVERTENCIA:** Debe mantener sus pies en una posición estable cuando arranque el producto.



**ADVERTENCIA:** Si la cadena de sierra gira a un régimen de ralentí, consulte con su concesionario de servicio y no utilice el producto.

1. Coloque el producto en el piso.
2. Coloque su mano izquierda en el mango delantero.
3. Coloque el pie derecho en el soporte antideslizamiento en el mango trasero.

4. Tire lentamente la empuñadura de la cuerda de arranque con la mano derecha hasta que sienta resistencia.



**ADVERTENCIA:** No se enrolle la cuerda de arranque en la mano.

5. Tire de la empuñadura de la cuerda de arranque rápidamente y con fuerza.

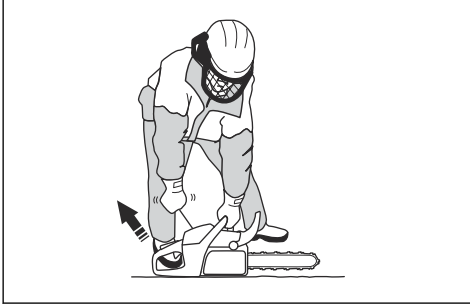

**AVISO:** No tire la cuerda de arranque en toda su extensión y no suelte la empuñadura de la cuerda de arranque. Esto puede provocar daños al producto.

- a) Si arranca el producto con el motor frío, tire la empuñadura de la cuerda de arranque hasta que el motor se encienda.

**Tenga en cuenta:** Puede identificar cuando el motor se enciende mediante un sonido de "soplido".

- b) Desactive el estrangulador.

6. Tire de la empuñadura de la cuerda de arranque hasta que el motor arranque.

7. Desacople rápidamente el bloqueo del acelerador para ajustar el producto a un régimen de ralentí.

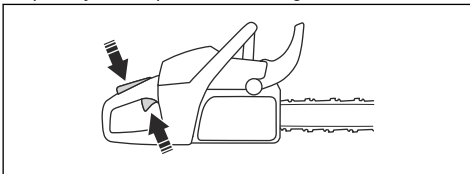

8. Mueva la protección contra reculadas hacia atrás para desacoplar el freno de cadena.

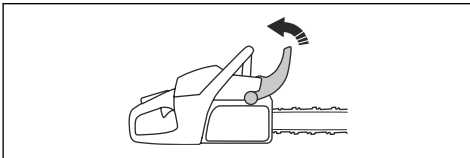

9. Utilice el producto.

## Para detener la máquina

1. Presione el interruptor de arranque/detención para detener el motor.

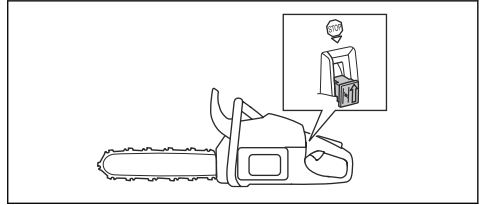

## Corte de tracción y corte de empuje

Puede cortar la madera con el producto en dos posiciones diferentes.

- Un corte de tracción es cuando se corta con la parte inferior de la espada guía. La cadena de sierra tira a través del árbol al cortar. En esta posición, se tiene un mayor control del producto y de la posición del sector de riesgo de reculada.

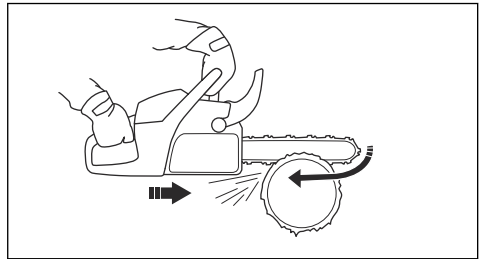

- Un corte de empuje es cuando se corta con la parte superior de la espada guía. La sierra de cadena empuja el producto en la dirección del operador.

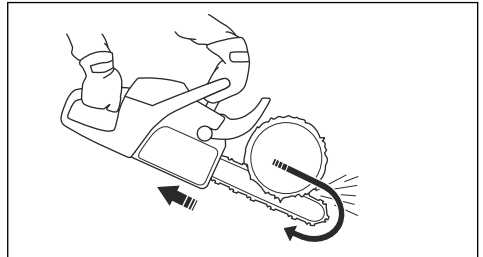

**ADVERTENCIA:** Si la cadena de sierra se queda atrapada en el tronco, el producto se puede impulsar hacia usted. Sostenga el producto firmemente y asegúrese de que el sector de riesgo de reculada de la espada guía no entre en contacto con el árbol y cause una reculada.

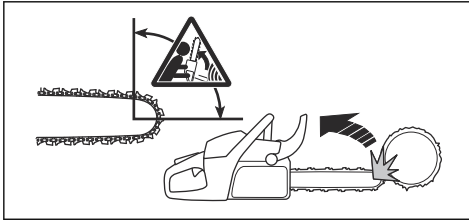

## Para utilizar la técnica de corte



**ADVERTENCIA:** Utilice la aceleración máxima cuando corte y disminuya a régimen de ralentí después de cada corte.



**AVISO:** El motor puede sufrir daños si funciona durante demasiado tiempo en aceleración máxima sin carga.

1. Coloque el tronco en un soporte o un riel de guía para serrar.

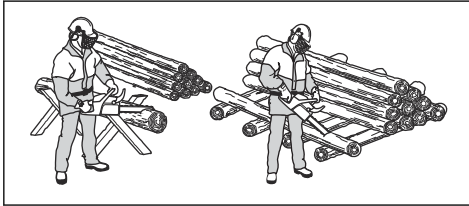

**ADVERTENCIA:** No corte troncos en pilas. Esto aumenta el riesgo de reculada y puede provocar daños graves o mortales.

2. Aparte los trozos cortados del área de corte.



**ADVERTENCIA:** Los trozos cortados en el área de corte aumentan el riesgo de reculada y hacen que pierda el equilibrio.

## Para utilizar el apoyo de corteza

1. Presione el apoyo de corteza hacia el tronco del árbol.

2. Aplique aceleración máxima y gire el producto. Mantenga el apoyo de corteza contra el tronco. Este procedimiento facilita la aplicación de fuerza necesaria para cortar el tronco.

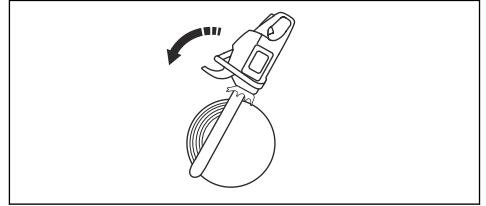

## Para cortar un tronco en el suelo

1. Corte a través del tronco con un corte de tracción. Mantenga la aceleración máxima y esté alerta para evitar accidentes repentinos.

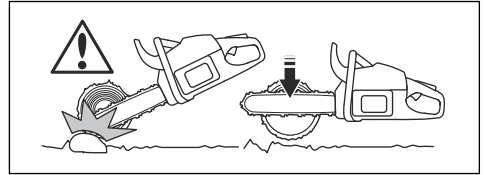

**ADVERTENCIA:** Asegúrese de que la cadena de sierra no toque el suelo cuando termine de cortar.

2. Corte aproximadamente  $\frac{2}{3}$  del tronco, y luego, deténgase. Gire el tronco y corte desde el lado opuesto.

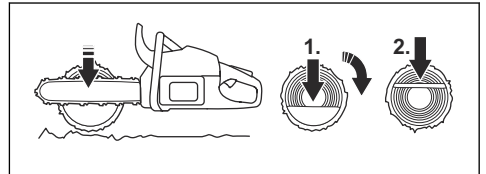

## Para cortar un tronco con soporte en un extremo



**ADVERTENCIA:** Asegúrese de que el tronco no se rompa durante el corte. Siga las instrucciones que se presentan a continuación.

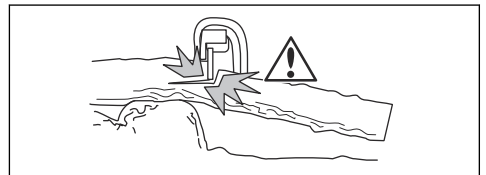

1. Haga un corte con empuje de aproximadamente  $\frac{1}{3}$  del tronco.

2. Corte el tronco con tracción hasta que los dos cortes se encuentren.

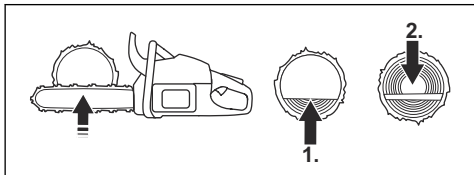

### Para cortar un tronco con soporte en los dos extremos



**ADVERTENCIA:** Asegúrese de que la cadena de sierra no se atasque en el tronco durante el corte. Siga las instrucciones que se presentan a continuación.

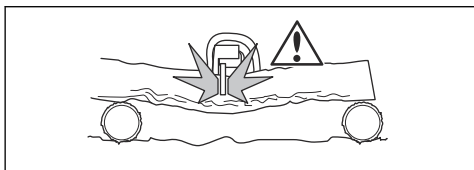

1. Haga un corte con tracción de aproximadamente  $\frac{1}{2}$  del tronco.
2. Haga un corte con empuje en la parte restante del tronco para completar el corte.

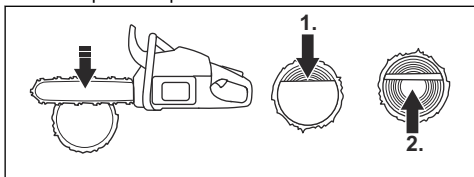

**ADVERTENCIA:** Detenga el motor si la cadena de sierra se atasca en el tronco. Utilice una palanca para abrir el corte y sacar el producto. No intente sacar el producto de forma manual. Esto puede provocar daños cuando el producto se libere de forma repentina.

### Para utilizar la técnica de desramado

**Tenga en cuenta:** Para cortar ramas gruesas, utilice la técnica de corte. Consulte *Para utilizar la técnica de corte en la página 53*.



**ADVERTENCIA:** Hay un alto riesgo de accidentes cuando se utiliza la técnica de desramado. Consulte *Información de reculada en la página 50* para obtener instrucciones sobre cómo evitar reculadas.



**ADVERTENCIA:** Corte las ramas una por una. Tenga cuidado cuando saque las ramas pequeñas y no corte matas o varias ramas pequeñas al mismo tiempo. Las ramas pequeñas pueden atascarse en la cadena de sierra e impedir el funcionamiento seguro del producto.

**Tenga en cuenta:** Corte las ramas por partes si es necesario.

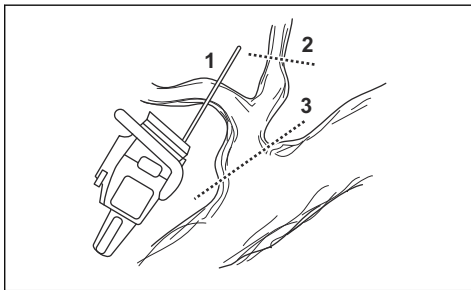

1. Quite las ramas en el lado derecho del tronco.
  - a) Mantenga la espada guía en el lado derecho del tronco y mantenga el cuerpo del producto contra el tronco.
  - b) Seleccione la técnica de corte aplicable para la tensión en la rama.

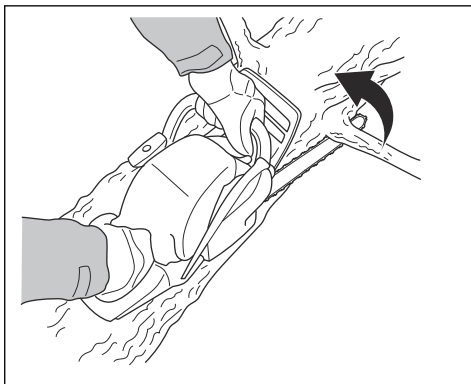

**ADVERTENCIA:** Si no está seguro sobre cómo cortar la rama, hable con un operador profesional de motosierras antes de continuar.

2. Quite las ramas en la parte superior del tronco.
  - a) Mantenga el producto en el tronco y deje que la espada guía se mueva a lo largo del tronco.

b) Haga un corte de empuje.

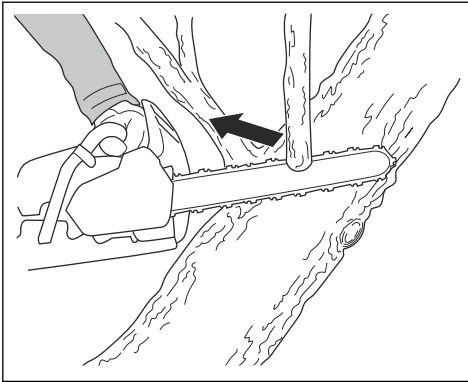

3. Quite las ramas en el lado izquierdo del tronco.

a) Seleccione la técnica de corte aplicable para la tensión en la rama.

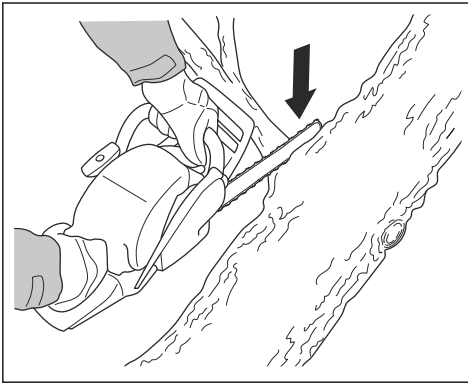

**ADVERTENCIA:** Si no está seguro sobre cómo cortar la rama, hable con un operador profesional de motosierras antes de continuar.

Consulte *Para cortar árboles y ramas tensos en la página 58* para obtener instrucciones sobre cómo cortar las ramas tensas.

## Para utilizar la técnica de tala



**ADVERTENCIA:** Debe tener experiencia para talar un árbol. Si es posible, tome un curso de capacitación sobre operación de motosierras. Hable con un operador con experiencia para obtener más información.

## Mantener una distancia segura

1. Asegúrese de que las personas alrededor suyo mantengan una distancia de seguridad de mínimo 2 1/2 longitudes del árbol.

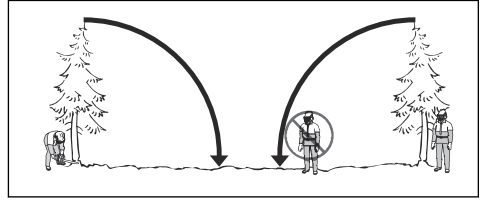

2. Asegúrese de que no haya personas en la zona de riesgo antes de la tala y durante esta.

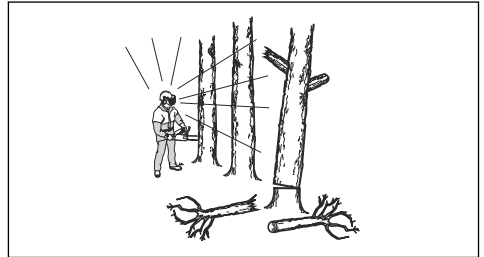

## Para calcular la dirección de derribo

1. Examine en qué dirección es necesario que caiga el árbol. El objetivo es talarlo en una posición en que pueda cortar las ramas y el tronco con facilidad. También es importante que permanezca estable en sus pies y pueda moverse de manera segura.



**ADVERTENCIA:** Si es peligroso o no es posible talar el árbol en su dirección natural, tale el árbol en una dirección diferente.

2. Examine la dirección de caída natural del árbol. Por ejemplo, la inclinación y la curva del árbol, la dirección del viento, la ubicación de las ramas y el peso de la nieve.
3. Examine si hay obstáculos, como otros árboles, cables eléctricos, caminos o edificios alrededor.
4. Busque signos de daños y podredumbre en la raíz.



**ADVERTENCIA:** Si hay podredumbre en la raíz puede haber un riesgo de que el árbol caiga antes de completar el corte.

5. Asegúrese de que el árbol no esté dañado ni tenga ramas muertas que se puedan romper y golpearlo durante la tala.

6. No deje que el árbol caiga sobre otro árbol parado. Es peligroso sacar un árbol atascado y hacerlo implica un alto riesgo de accidentes. Consulte *Para liberar un árbol atascado en la página 58.*

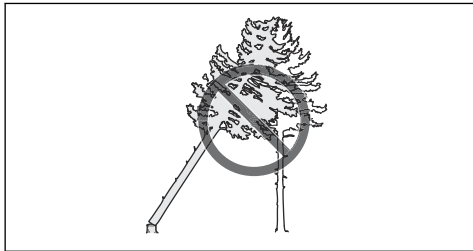

**ADVERTENCIA:** Durante las operaciones de tala críticas, levante la protección auditiva inmediatamente cuando el corte esté completo. Es importante que escuche los sonidos y las señales de advertencia.

### Para limpiar el tronco y preparar el camino de retirada

Corte todas las ramas desde la altura de sus hombros y hacia abajo.

1. Corte con tracción desde arriba hacia abajo. Asegúrese de que el árbol se encuentre entre el operador y el producto.

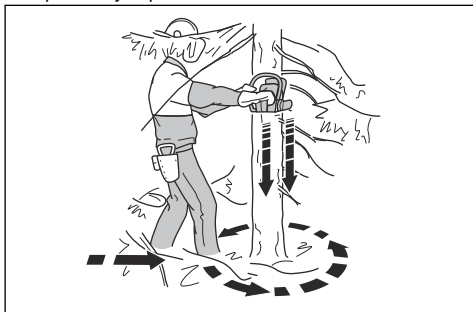

2. Quite los matorrales del área de trabajo alrededor del árbol. Quite todo el material cortado del área de trabajo.
3. Revise la zona para ver si hay obstáculos, como piedras, ramas y agujeros. El camino de retirada debe estar despejado para cuando el árbol comience a caer. El camino de retirada debe estar a aproximadamente a 135 ° de la dirección de derribo.

1. La zona de riesgo
2. El camino de retirada
3. La dirección de derribo

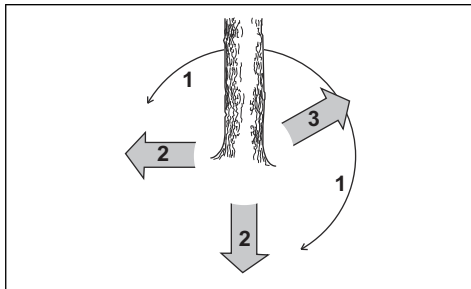

### Para talar un árbol

RedMax recomienda realizar cortes de indicación y, a continuación, utilizar el método de esquina segura cuando tala un árbol. El método de esquina segura ayuda a realizar una faja de desgaje adecuada y controlar la dirección de derribo.



**ADVERTENCIA:** No tale árboles con un diámetro más de dos veces superior a la longitud de la espada guía. Para ello, debe tener una capacitación especial.

### La faja de desgaje

El procedimiento más importante durante la tala de árboles es realizar una faja de desgaje adecuada. Con una faja de desgaje adecuada, se controla la dirección de derribo y se asegura de que el procedimiento de corte sea seguro.

El grosor de la faja de desgaje debe ser igual y de un mínimo de 10 % del diámetro del árbol.



**ADVERTENCIA:** Si la faja de desgaje es incorrecta o demasiado delgada, no tendrá control de la dirección de derribo.

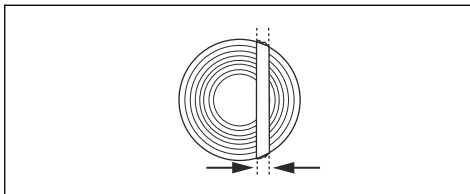



## Para hacer cortes de indicación

1. Haga los cortes de indicación de  $\frac{1}{4}$  del diámetro del árbol. Haga un ángulo de entre  $45^\circ$  y  $70^\circ$  entre el corte de indicación superior y el corte de indicación inferior.

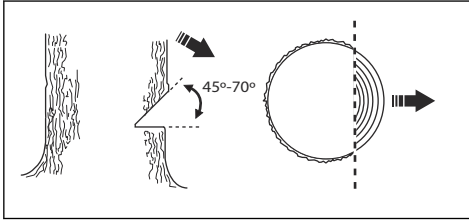

- a) Haga el corte de indicación superior. Alinee la marca de la dirección de derribo (1) del producto con la dirección de derribo del árbol (2). Manténgase detrás del producto y mantenga el árbol a su lado izquierdo. Corte con tracción.
- b) Haga el corte de indicación inferior. Asegúrese de que el extremo del corte de indicación inferior esté en el mismo punto que el extremo del corte de indicación superior.

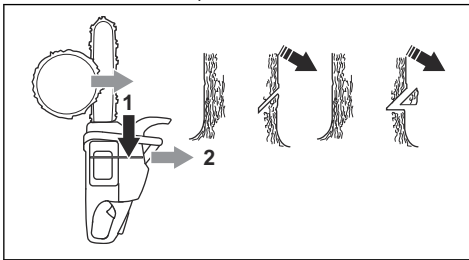

2. Asegúrese de que el corte de indicación inferior sea horizontal y se encuentre en un ángulo de  $90^\circ$  con respecto a la dirección de derribo.

## Para utilizar el método de esquina segura

El corte de derribo se debe realizar un poco por encima del corte de indicación.

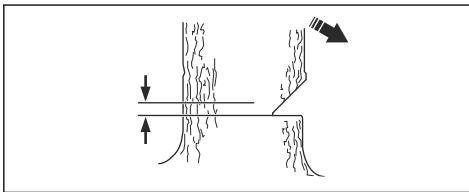

**ADVERTENCIA:** Tenga cuidado cuando corte con la punta de la espada. Empiece a cortar con la parte inferior de la punta de la espada a medida que hace un corte de orificio en el tronco.

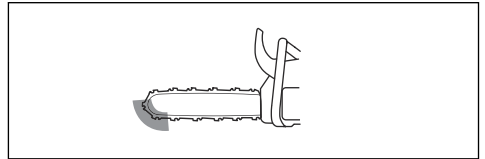

1. Si la longitud de corte utilizable es superior al diámetro del árbol, siga los pasos (a-d).
  - a) Haga un corte de orificio directamente en el tronco para completar el ancho de la faja de desgaje.

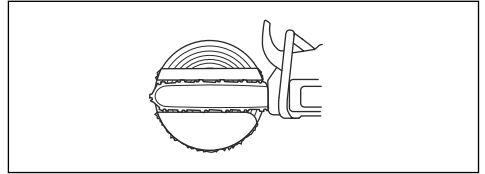

- b) Haga un corte con tracción hasta que quede  $\frac{1}{3}$  del tronco.
- c) Tire la espada guía de 5 a 10 cm/2 a 4 pulg. hacia atrás.
- d) Corte a través del resto del tronco para completar una esquina segura de 5 a 10 cm/2 a 4 pulg. de ancho.

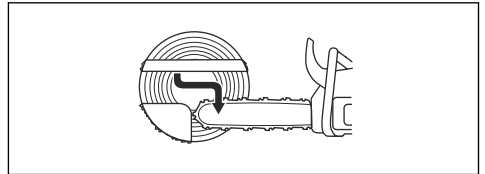

2. Si la longitud de corte utilizable es inferior al diámetro del árbol, siga los pasos (a-d).
  - a) Haga un corte de orificio directamente en el tronco. El corte de orificio debe abarcar  $\frac{3}{5}$  del diámetro del árbol.
  - b) Corte con tracción a través del tronco restante.

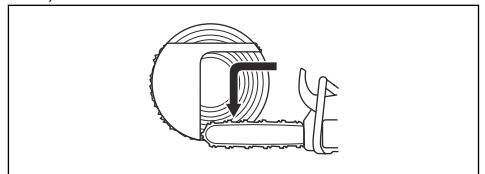

- c) Corte directamente en el tronco desde el otro lado del árbol para completar la faja de desgaje.

- d) Corte en la carrera de empuje, hasta que quede  $\frac{1}{3}$  del tronco, para completar la esquina segura.

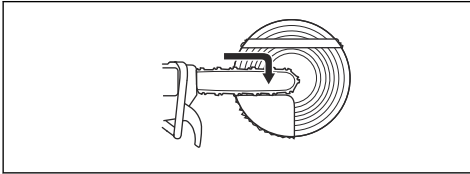

3. Coloque una cuña en la ranura directamente desde atrás.

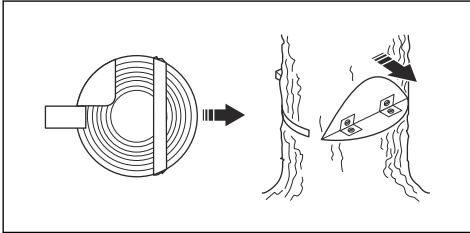

4. Corte la esquina para que el árbol caiga.

**Tenga en cuenta:** Si el árbol no se cae, golpee la cuña hasta que lo haga.

5. Cuando el árbol comience a caer, utilice el camino de retirada para alejarse del árbol. Aléjese al menos 5 m/15 pies del árbol.

### Para liberar un árbol atascado



**ADVERTENCIA:** Es muy peligroso retirar un árbol atascado, ya que existe un elevado riesgo de accidente. Manténgase fuera de la zona de riesgo y no intente derribar el árbol atascado.

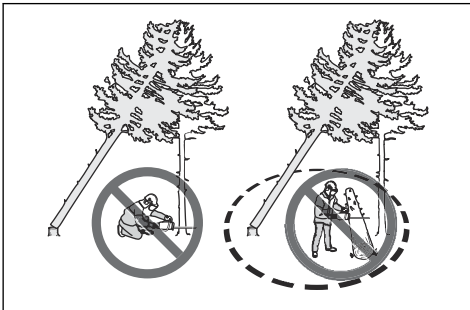

El procedimiento más seguro es utilizar uno de los siguientes cabrestantes:

- Montado en un tractor

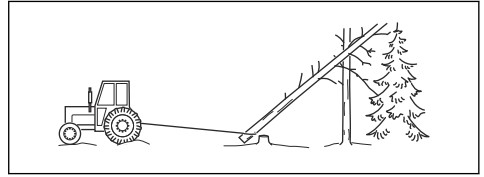

- Portátil

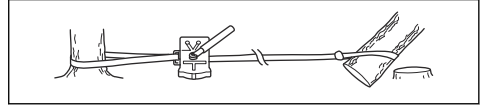

### Para cortar árboles y ramas tensos

1. Determine qué lado del árbol o de la rama está tenso.
2. Determine dónde está el punto de tensión.

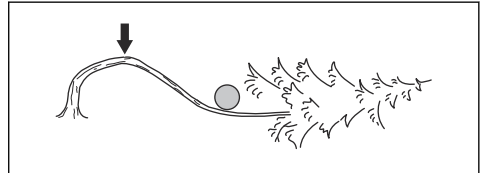

3. Examine cuál es el procedimiento más seguro para liberar la tensión.

**Tenga en cuenta:** En algunas situaciones, el único procedimiento seguro es utilizar un cabrestante y no el producto.

4. Mantenga una posición donde el árbol o la rama no puedan golpearlo cuando la tensión se libere.

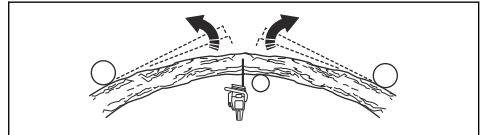

5. Haga uno o varios cortes de la profundidad suficiente para disminuir la tensión. Corte en el punto de tensión máxima o cerca de este. Corte el árbol o la rama en el punto de tensión máxima.

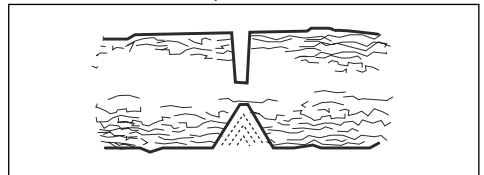

**ADVERTENCIA:** No corte en línea recta una rama o un árbol tensos.



**ADVERTENCIA:** Tenga mucho cuidado al cortar un árbol tenso. Existe el riesgo de que el árbol se mueva rápidamente antes de que lo corte o después. Puede sufrir daños graves si se encuentra en una posición incorrecta o si realiza el corte incorrectamente.

- Si tiene que cortar un árbol/rama, haga entre 2 y 3 cortes, a 1" de distancia y con una profundidad de 2".

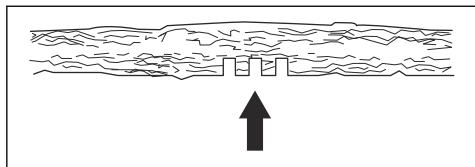

- Continúe cortando hasta que el árbol/la rama se curve y la tensión se libere.

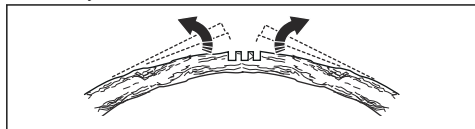

- Corte el árbol/rama desde el lado opuesto de la curva, una vez que se libere la tensión.

## Para utilizar el producto en climas fríos



**AVISO:** La nieve y el clima frío pueden causar problemas de funcionamiento.

Existen riesgos de que la temperatura del motor descienda demasiado o que el filtro de aire y el carburador se congelen.

- Revista una parte de la toma de aire del mecanismo de arranque. Esto permite aumentar la temperatura del motor.
- Para temperaturas inferiores a -5 °C/23 °F o en condiciones con nieve, una cubierta de invierno está disponible. Monte la cubierta de invierno sobre el cuerpo del mecanismo de arranque. La cubierta de invierno disminuye el flujo de aire fresco y mantiene la nieve alejada del espacio del carburador.

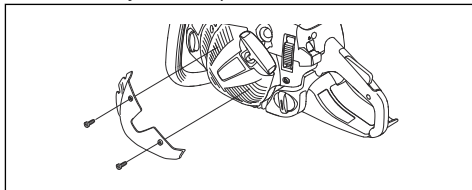

**AVISO:** Retire la cubierta de invierno si la temperatura supera los -5 °C/23 °F. Monte el tapón en la cubierta del cilindro si la temperatura supera los 0 °C/32 °F. De lo contrario, la temperatura del motor podría llegar a ser demasiado alta y dañar el motor.

## Mantenimiento

### Introducción



**ADVERTENCIA:** Lea detenidamente el capítulo de seguridad antes de realizar mantenimiento en el producto.

### Programa de mantenimiento

Mantenimiento diario	Mantenimiento semanal	Mantenimiento mensual
Limpie las piezas exteriores del producto y asegúrese de que no haya aceite en los mangos.	Limpie el sistema de refrigeración. Consulte <i>Para limpiar el sistema de refrigeración en la página 70</i> .	Compruebe la cinta del freno. Consulte <i>Para comprobar la cinta de freno en la página 61</i> .
Revise el acelerador y el bloqueo del acelerador. Consulte <i>Para comprobar el acelerador y el bloqueo del acelerador en la página 61</i> .	Revise el mecanismo de arranque, la cuerda de arranque y el resorte de retorno.	Revise el centro, el tambor y el resorte del embrague.
Asegúrese de que los amortiguadores de vibración no estén dañados.	Lubrique el cojinete de agujas. Consulte <i>Para lubricar el cojinete de agujas en la página 68</i> .	Limpie la bujía. Consulte <i>Para comprobar la bujía en la página 65</i> .

Mantenimiento diario	Mantenimiento semanal	Mantenimiento mensual
Limpie y revise el freno de cadena. Consulte <i>Para revisar el freno de cadena en la página 61</i> Para comprobar la protección contra reculadas y la activación del freno de cadena en la página 61.	Quite las rebabas de los bordes de la espada guía. Consulte <i>Para comprobar la espada guía en la página 69</i> .	Limpie las piezas exteriores del carburador.
Revise el captor de cadena. Consulte <i>Para comprobar el captor de cadena en la página 62</i> .	Limpie o cambie la red apagachispas del silenciador.	Revise el filtro y la manguera de combustible. Cámbielo si fuera necesario.
Gire la espada guía, revise el orificio de lubricación y limpie la ranura de la espada guía. Consulte <i>Para comprobar la espada guía en la página 69</i> .	Limpie la zona del carburador.	Revise todos los cables y las conexiones.
Asegúrese de que la espada guía y la cadena de sierra reciban suficiente aceite.	Limpie o reemplace el filtro de aire. Consulte <i>Para limpiar el filtro de aire en la página 64</i> .	Vacíe el depósito de combustible.
Revise la cadena de sierra. Consulte <i>Para examinar el equipo de corte en la página 68</i> .	Limpie el espacio entre las aletas del cilindro.	Vacíe el depósito de aceite.
Afile la cadena de sierra y compruebe su tensión. Consulte <i>Para afilar la cadena de sierra en la página 65</i> .		
Compruebe el piñón de arrastre de la cadena. Consulte <i>Para revisar el piñón Spur en la página 68</i> .		
Limpie la entrada de aire del motor de arranque.		
Asegúrese de que las tuercas y los tornillos estén apretados.		
Compruebe el interruptor de detención Consulte <i>Para comprobar el interruptor de arranque/detención en la página 62</i> .		
Asegúrese de que no existan fugas de combustible provenientes del motor, el depósito o los conductos de combustible.		
Asegúrese de que la cadena de sierra no gire cuando el motor está en régimen de ralentí.		
Asegúrese de que la protección de la mano derecha no esté dañada.		
Asegúrese de que el silenciador esté instalado correctamente, no tenga daños y no le falten piezas.		

## Mantenimiento y comprobaciones de los dispositivos de seguridad en el producto

### Para comprobar la cinta de freno

1. Utilice un cepillo para eliminar el polvo de madera, la resina y la suciedad del freno de cadena y del tambor de embrague. La suciedad y el desgaste pueden disminuir el funcionamiento del freno.

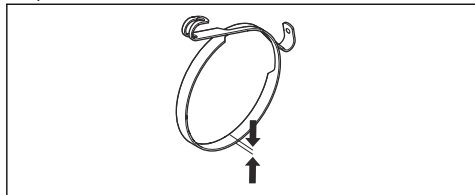

2. Compruebe la cinta del freno. La cinta de freno debe tener un grosor mínimo de 0,6 mm/0,024 pulg. en su punto más delgado.

### Para comprobar la protección contra reculadas y la activación del freno de cadena

1. Asegúrese de que la protección contra reculadas no esté dañada y que no tenga defectos, como grietas.
2. Asegúrese de que la protección contra reculadas se mueva libremente y que esté acoplada de forma segura a la cubierta del embrague.

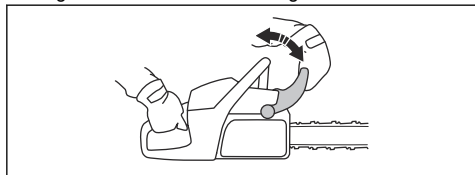

3. Sostenga el producto con las 2 manos sobre el tocón u otra superficie estable.



**ADVERTENCIA:** El motor debe estar apagado.

4. Suelte el mango delantero y deje que la punta de la espada caiga contra el tocón.

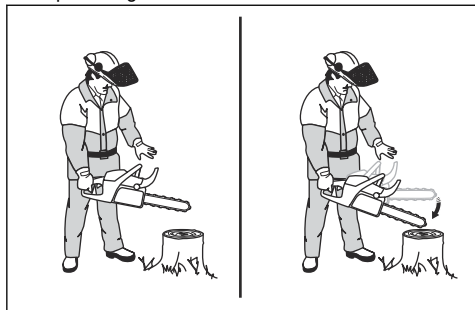

5. Asegúrese de que el freno de cadena se accione cuando la punta de la espada golpee el tocón.

### Para revisar el freno de cadena

1. Encienda el producto. Consulte *Para poner en marcha la máquina en la página 51* para obtener instrucciones.



**ADVERTENCIA:** Asegúrese de que la cadena de sierra no toque el suelo u otros objetos.

2. Sostenga firmemente el producto.
3. Aplique la aceleración máxima e incline su muñeca izquierda contra la protección contra reculadas para activar el freno de cadena. La cadena de sierra se debe detener de inmediato.

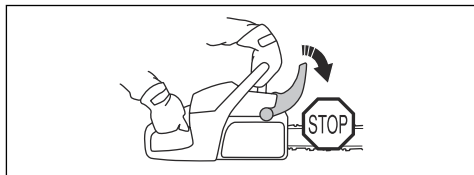

**ADVERTENCIA:** No suelte el mango delantero.

### Para comprobar el acelerador y el bloqueo del acelerador

1. Asegúrese de que el acelerador y el bloqueo del acelerador se muevan libremente y que el resorte de retorno funcione de manera correcta.

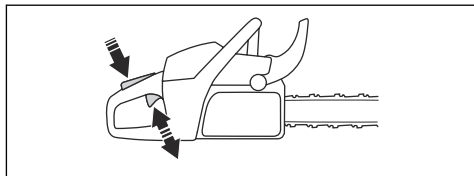

2. Presione el bloqueo del acelerador hacia abajo y asegúrese de que vuelva a su posición inicial cuando lo suelte.

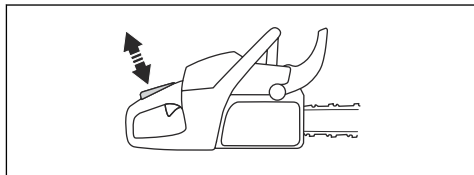

3. Asegúrese de que el acelerador esté bloqueado en la posición de ralentí cuando el bloqueo del acelerador esté liberado.

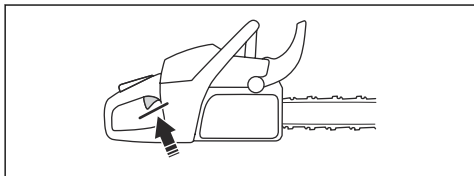

4. Encienda el producto y aplique la aceleración máxima.
5. Suelte el acelerador y asegúrese de que la cadena de sierra se detenga y permanezca inmóvil.



**ADVERTENCIA:** Si la cadena de sierra gira cuando el acelerador está en la posición de ralentí, consulte a su concesionario de servicio.

### Para comprobar el captor de cadena

1. Asegúrese de que el captor de cadena no tenga daños.
2. Asegúrese de que el captor de cadena esté estable y fijado al cuerpo del producto.

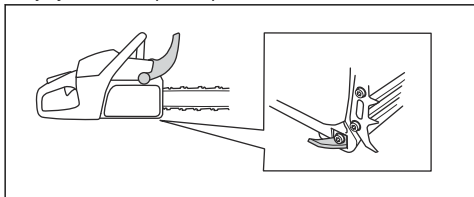

### Para comprobar la protección de la mano derecha

- Asegúrese de que la protección de la mano derecha no esté dañada y que no tenga defectos, como grietas.

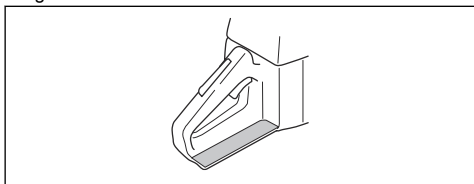

### Para comprobar el sistema amortiguador de vibraciones

1. Asegúrese de que no haya grietas o deformación en los amortiguadores de vibraciones.
2. Asegúrese de que los amortiguadores de vibraciones estén firmemente acoplados a la unidad del motor y a la unidad del mango.

Consulte la sección *Descripción general del producto en la página 39* para obtener más información sobre la

ubicación del sistema amortiguador de vibraciones en su producto.

### Para comprobar el interruptor de arranque/detención

1. Arranque el motor.
2. Presione el interruptor de arranque/detención hacia abajo hasta la posición STOP (Detención). El motor se debe detener.

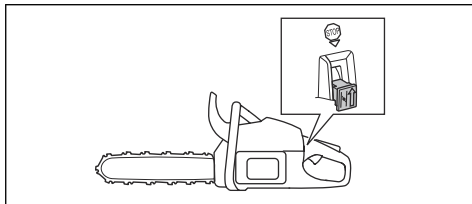

### Para comprobar el silenciador



**ADVERTENCIA:** Nunca utilice un producto que tenga un silenciador defectuoso o que esté en malas condiciones.



**ADVERTENCIA:** No utilice un producto si falta la red apagachispas en el silenciador o si está defectuosa.

1. Examine el silenciador en busca de daños y defectos.
2. Asegúrese de que el silenciador esté correctamente unido al producto.

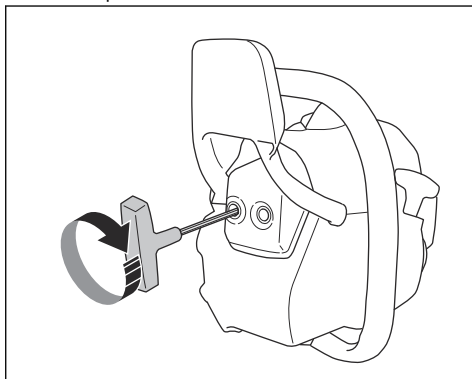

3. Si su producto tiene una red apagachispas especial, limpie la red apagachispas semanalmente.

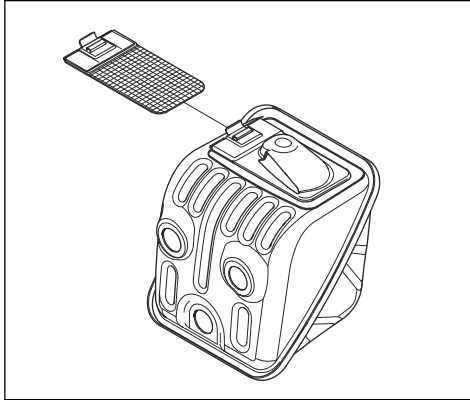

4. Si está dañada, reemplace la red apagachispas.



**AVISO:** Si se bloquea la red apagachispas, el producto se sobrecalienta y esto provoca daños al cilindro y al pistón.

## Para ajustar el tornillo del régimen de ralentí (T)

Los ajustes básicos del carburador se realizan en la fábrica. Puede ajustar el régimen de ralentí, pero para realizar más ajustes, comuníquese con su concesionario de servicio.

Para aplicar suficiente lubricación a los componentes del motor durante el arranque, ajuste el régimen de ralentí. Ajuste el régimen de ralentí según lo recomendado. Consulte *Datos técnicos en la página 72*.



**AVISO:** Si la cadena de sierra gira a régimen de ralentí, gire el tornillo de régimen de ralentí hacia la izquierda hasta que la cadena de sierra se detenga.

1. Encienda el producto.
2. Gire el tornillo de régimen de ralentí hacia la derecha hasta que la cadena de sierra comience a girar.
3. Gire el tornillo de régimen de ralentí hacia la izquierda hasta que la cadena de sierra se detenga.

**Tenga en cuenta:** El régimen de ralentí está ajustado de manera apropiada cuando el motor funciona correctamente en todas las posiciones. Para fines de seguridad, el régimen de ralentí también debe ser inferior a la velocidad en que la cadena de sierra comienza a girar.



**ADVERTENCIA:** Si la cadena de sierra no se detiene cuando gire el tornillo de régimen de ralentí, comuníquese con su concesionario de servicio. No utilice el producto hasta que esté ajustado correctamente.

## Para examinar si el carburador está correctamente ajustado

- Asegúrese de que el producto tenga la capacidad de aceleración correcta.
- Asegúrese de que la cadena de sierra no gire en régimen de ralentí.



**AVISO:** Los ajustes incorrectos pueden causar daños al motor.

## Para reemplazar una cuerda de arranque rota o desgastada

1. Afloje los tornillos del cuerpo del mecanismo de arranque
2. Retire el cuerpo del mecanismo de arranque.

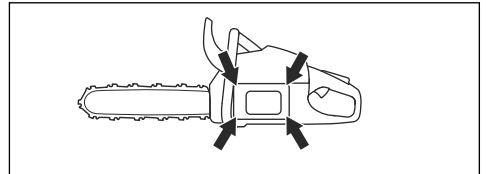

3. Tire de la cuerda de arranque aproximadamente 30 cm/12 pulg. y póngala en la ranura de la polea.
4. Deje que la polea gire lentamente hacia atrás para liberar el muelle de retorno.

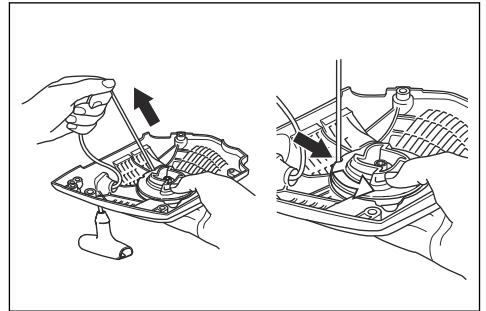

5. Retire el tornillo central, el disco de arrastre (A), el muelle del disco de arrastre (B) y la polea (C).



**ADVERTENCIA:** Se debe tener cuidado al reemplazar el resorte de retorno o la cuerda de arranque. El muelle de retorno está tensado cuando se enrolla en el cuerpo del mecanismo de arranque. Si no tiene cuidado, puede

salir expulsado y provocar daños. Use gafas protectoras y guantes protectores.

6. Quite la cuerda de arranque usada del mango y de la polea.
7. Fije una cuerda de arranque nueva a la polea. Enrolle la cuerda de arranque aproximadamente 3 vueltas alrededor de la polea.
8. Conecte la polea al muelle de retorno. El extremo del muelle de retorno debe acoplarse a la polea.
9. Monte el muelle del disco de arrastre, el disco de arrastre y el tornillo central.
10. Tire la cuerda de arranque a través del orificio en el cuerpo del mecanismo de arranque y la empuñadura de la cuerda de arranque.
11. Haga un nudo firme en el extremo de la cuerda de arranque.

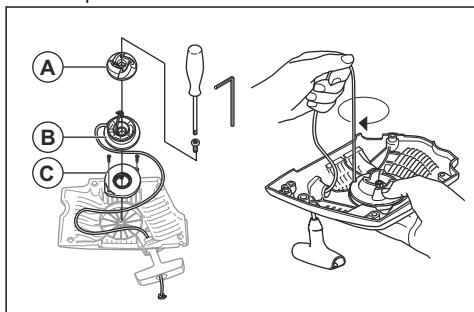

### Para apretar el resorte de retorno

1. Coloque la cuerda de arranque en la ranura de la polea.
2. Gire la polea aproximadamente 2 vueltas hacia la derecha.
3. Tire la cuerda de arranque y extraiga por completo la cuerda de arranque.
4. Coloque el pulgar en la polea.
5. Mueva el pulgar y suelte la cuerda de arranque.
6. Asegúrese de poder girar la polea media vuelta después de que la cuerda de arranque esté totalmente extendida.

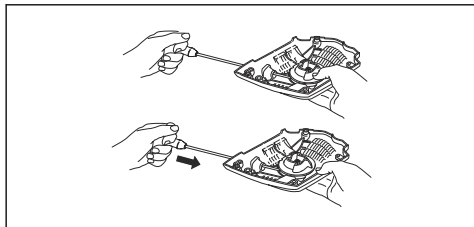

### Para montar el cuerpo del mecanismo de arranque en el producto

1. Extraiga la cuerda de arranque y coloque el mecanismo de arranque en posición en el cárter.
2. Suelte lentamente la cuerda de arranque hasta que la polea se acople con los ganchos.
3. Apriete los tornillos que sujetan el mecanismo de arranque.

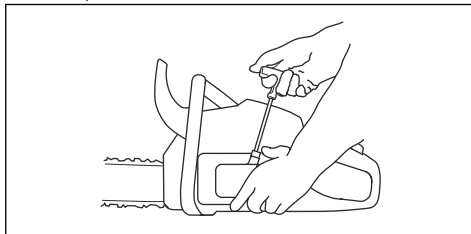

### Para limpiar el filtro de aire

Limpe el filtro de aire de la suciedad y el polvo con regularidad. Esto evita fallas del carburador, problemas de arranque, pérdida de potencia del motor, el desgaste de las piezas del motor y un mayor consumo de combustible de lo habitual.

1. Quite la cubierta del cilindro y el filtro de aire.
2. Use un cepillo o agite bien el filtro de aire. Use detergente y agua para limpiarlo completamente.

**Tenga en cuenta:** Un filtro de aire que se utiliza durante mucho tiempo no se puede limpiar completamente. Sustituya el filtro de aire periódicamente, al igual que cuando presente defectos.

3. Fije el filtro de aire y asegúrese de que este quede herméticamente sellado contra el soporte del filtro.

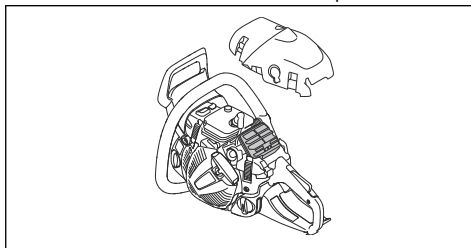

**Tenga en cuenta:** Debido al clima, a la temporada o a las diferentes condiciones de trabajo, el producto puede utilizarse con diferentes tipos de filtro de aire. Póngase en contacto con su taller de servicio para obtener más información.



## Para comprobar la bujía



**AVISO:** Utilice la bujía recomendada. Consulte *Datos técnicos en la página 72*. Una bujía incorrecta puede causar daños al producto.

1. Si el producto presenta dificultades para arrancar o funcionar, o si no funciona correctamente a régimen de ralentí, examine la bujía en busca de materiales no deseados. Para disminuir el riesgo de material no deseado en los electrodos de la bujía, realice estos pasos:
  - a) asegúrese de que el régimen de ralentí esté ajustado correctamente.
  - b) asegúrese de que la mezcla de combustible es la correcta.
  - c) asegúrese de que el filtro de aire esté limpio.
2. Limpie la bujía si está sucia.
3. Asegúrese de que la distancia entre los electrodos sea la correcta. Consulte *Datos técnicos en la página 72*.

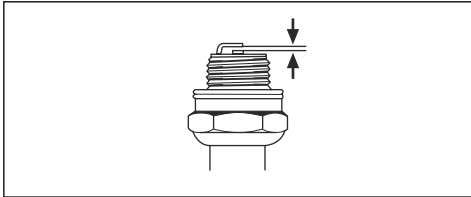

4. Reemplace la bujía cada mes o más a menudo si es necesario.

## Para afilar la cadena de sierra

### Información sobre la espada guía y la cadena de sierra



**ADVERTENCIA:** Utilice guantes protectores cuando utilice la cadena de sierra o cuando realice mantenimiento en esta. Una cadena de sierra que no se mueve también puede causar lesiones.

Reemplace las espadas guía o cadenas de sierra desgastadas o dañadas por la combinación de espada guía y cadena de sierra recomendadas por RedMax. Esto es necesario para mantener las funciones de seguridad del producto. Consulte *Accesorios en la página 72* para conocer una lista de las combinaciones de espada y cadena que recomendamos.

- Longitud de la espada guía, cm/pulg. La información sobre la longitud de la espada guía generalmente se

puede encontrar en el extremo trasero de la espada guía.

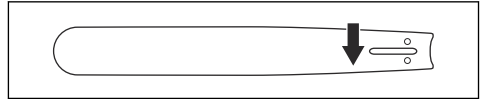

- Número de dientes del cabezal de rueda de la espada (T).

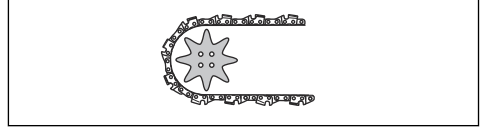

- Paso de la cadena, pulg. La distancia entre los eslabones de arrastre de la cadena de sierra debe alinearse con la distancia de los dientes en el cabezal de rueda de la espada y el piñón de arrastre.

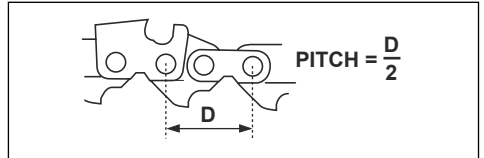

- Cantidad de eslabones de arrastre. La cantidad de eslabones de arrastre se determina según el tipo de espada guía.

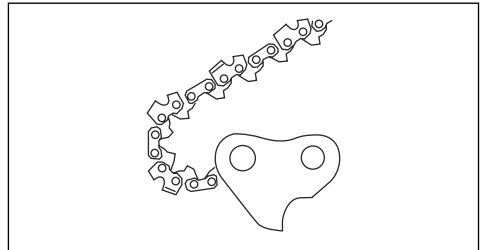

- Ancho de la ranura de la espada, pulg./mm. El ancho de la ranura de la espada guía debe ser igual que el ancho de los eslabones de arrastre de la cadena.

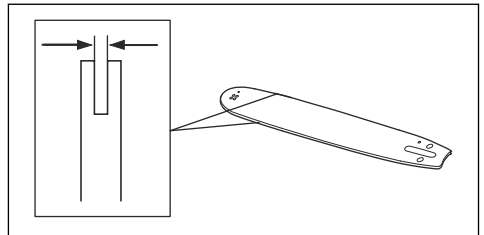

- Orificio de aceite de la cadena y orificio para tensado de la cadena. La espada guía debe alinearse con el producto.

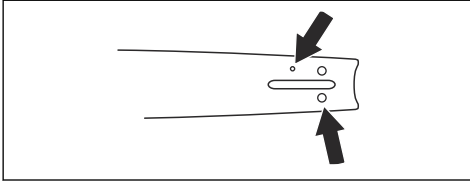

- Ancho del eslabón de arrastre, mm/pulg.

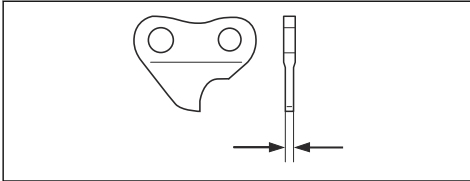

### Información general sobre cómo afilar las cortadoras

No utilice una cadena de sierra desafilada. Si la cadena de sierra no está afilada, debe aplicar más presión para introducir la espada guía en la madera. Si la cadena de sierra está muy desafilada, no habrá astillas de madera, sino polvo de serrín.

Una cadena de sierra afilada corroe la madera y las astillas de madera se vuelven largas y espesas.

El diente de corte (A) y el calibre de profundidad (B) constituyen en conjunto la parte cortante de la cadena de sierra; es decir, la cortadora. La diferencia de altura entre los dos representa la profundidad de corte (configuración de calibre de la profundidad).

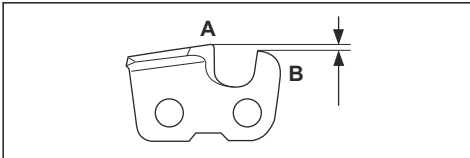

Cuando afile una cortadora, considere lo siguiente:

- Ángulo del limado.

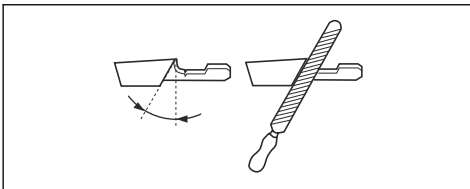

- Ángulo del corte.

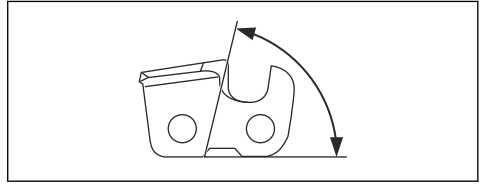

- Posición de la lima.

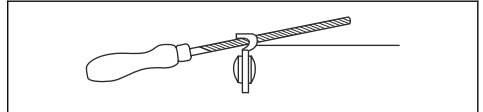

- Diámetro de la lima redonda.

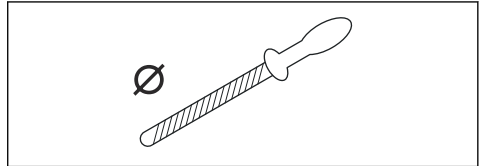

No es fácil afilar una cadena de sierra correctamente sin el equipo correcto. Utilice el calibrador de afilado RedMax. Esto le ayudará a mantener el rendimiento de corte al máximo y el riesgo de reculada al mínimo.



**ADVERTENCIA:** La intensidad de la reculada aumenta significativamente si no se siguen las instrucciones de afilado.

**Tenga en cuenta:** Consulte *Para afilar las cortadoras en la página 66* para obtener información sobre el afilado de la cadena de sierra.

### Para afilar las cortadoras

1. Use una lima redonda y un calibrador de afilado para afilar los dientes de corte.

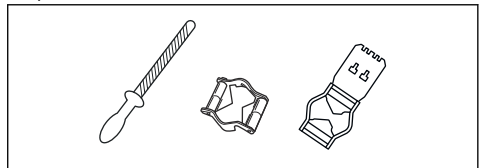

**Tenga en cuenta:** Consulte *Accesorios en la página 72* para obtener información sobre qué lima y calibrador recomienda RedMax para la cadena de sierra.

2. Aplique el calibrador de afilado correctamente en la cortadora. Consulte las instrucciones entregadas con el calibrador de afilado.

- Mueva la lima desde la parte interior de los dientes de corte hacia fuera. Disminuya la presión cuando tire el cordón de encendido.

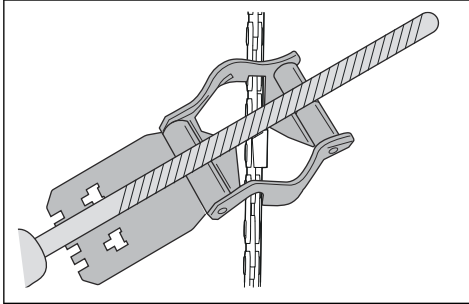

- Retire el material de un lado de todos los dientes de corte.
- Gire el producto y retire el material del otro lado.
- Asegúrese de que todos los dientes de corte tengan la misma longitud.

### Información general sobre cómo ajustar la configuración del calibre de profundidad

La configuración del calibre de profundidad (C) disminuye cuando se afila el diente de corte (A). Para mantener el máximo rendimiento de corte debe retirar el material de afilado del calibre de profundidad (B) para obtener la configuración del calibre de profundidad recomendada. Consulte *Accesorios en la página 72* para ver las instrucciones sobre cómo obtener la configuración correcta del calibre de profundidad para la cadena de sierra.

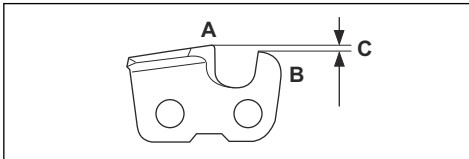

**ADVERTENCIA:** Si el ajuste del calibre de profundidad es demasiado, el riesgo de reculada aumenta.

### Para ajustar el calibre de profundidad

Antes de ajustar el calibre de profundidad o de afilar las cortadoras, consulte *Para afilar las cortadoras en la página 66* para obtener instrucciones. Se recomienda

ajustar el calibre de profundidad cada tres operaciones en las que se afilen los dientes de corte.

Se recomienda la aplicación de nuestro calibrador de profundidad para obtener el ajuste y ángulo correctos para el calibre de profundidad.

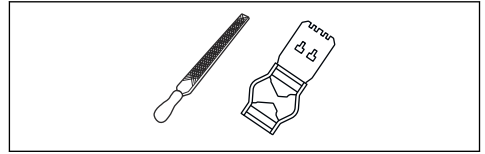

- Utilice una lima plana y un calibrador de profundidad para el ajuste del calibre de profundidad. Utilice solo la herramienta del calibrador de profundidad RedMax para obtener el ajuste y ángulo correctos para el calibre de profundidad.
- Ponga el calibrador de profundidad sobre la cadena de sierra.

**Tenga en cuenta:** Consulte el paquete del calibrador de profundidad para obtener más información sobre cómo utilizar la herramienta.

- Utilice la lima plana para retirar la parte del calibre de profundidad que se extiende por el calibrador de profundidad.

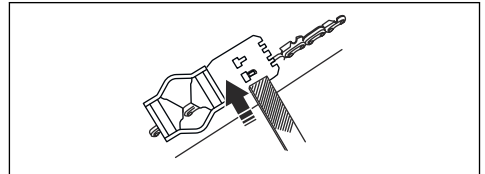

### Para ajustar la tensión de la cadena de sierra



**ADVERTENCIA:** Una cadena de sierra con una tensión incorrecta se puede soltar de la espada guía y causar lesiones graves o la muerte.

Las cadenas de sierra se alargan con el uso. Ajuste la cadena de sierra con regularidad.

- Desatornille las tuercas de la espada que sostienen la cubierta del embrague o el freno de cadena. Use una llave.

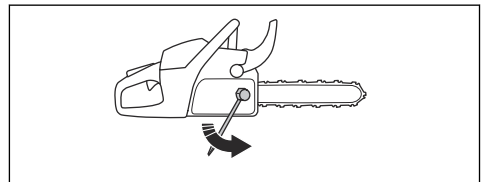

**Tenga en cuenta:** Algunos modelos tienen solo una tuerca en la espada.

2. Apriete las tuercas de la espada con la mano lo más fuerte que pueda.
3. Levante la parte delantera de la espada guía y gire el tornillo de tensado de la cadena. Use una llave.
4. Apriete firmemente la cadena de sierra de la espada guía, pero de forma en que se pueda mover fácilmente.

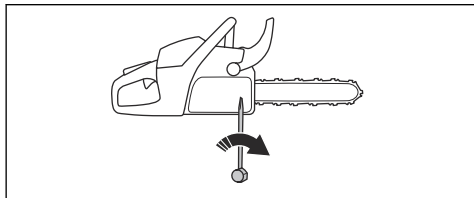

5. Apriete las tuercas de la espada con una llave al mismo tiempo que levanta la parte delantera de la espada guía.
6. Asegúrese de poder tirar la cadena de sierra con facilidad de forma manual sin que cuelgue desde la espada guía.

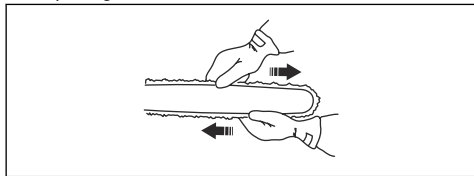

**Tenga en cuenta:** Consulte *Descripción general del producto en la página 39* para conocer la posición del tornillo de tensado de cadena en su producto.

## Para realizar una comprobación de la lubricación de la cadena de sierra

1. Arranque el producto y déjelo funcionar a  $\frac{3}{4}$  de aceleración. Sostenga la espada aproximadamente 20 cm/8 pulg. sobre una superficie de color claro.
2. Si la lubricación de la cadena de sierra es correcta, podrá ver una línea clara de aceite en la superficie después de 1 minuto.

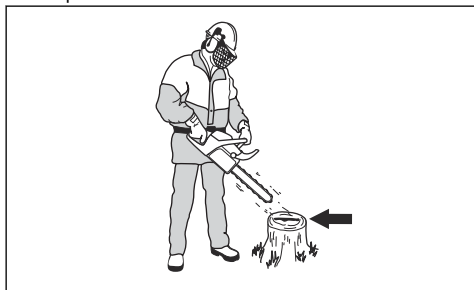

3. Si la lubricación de la cadena de sierra no funciona correctamente, revise la espada guía. Consulte *Para comprobar la espada guía en la página 69* para obtener instrucciones. Consulte a su concesionario de servicio si los pasos de mantenimiento no ayudan.

## Para revisar el piñón Spur

El tambor de embrague tiene un piñón Spur que está soldado en el tambor de embrague.

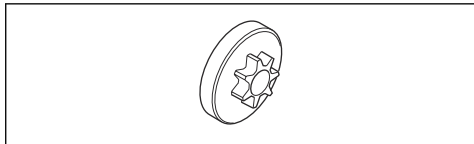

- Realice regularmente una comprobación visual del nivel de desgaste del piñón Spur. Reemplace el tambor de embrague con el piñón Spur si tiene mucho desgaste.

## Para lubricar el cojinete de agujas

1. Tire la protección contra reculadas hacia atrás para desacoplar el freno de cadena.
2. Suelte las tuercas de la espada y retire la cubierta del embrague.

**Tenga en cuenta:** Algunos modelos tienen solo una tuerca de la espada.

3. Coloque el producto en una superficie estable con el tambor de embrague hacia arriba.
4. Lubrique el cojinete de agujas con una pistola de engrase. Utilice aceite de motor o grasa para cojinetes de alta calidad.

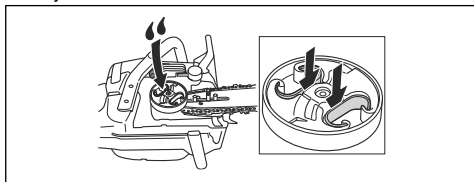

## Para examinar el equipo de corte

1. Asegúrese de que no haya grietas en los remaches y eslabones y que los remaches no estén sueltos. Reemplácelos si es necesario.

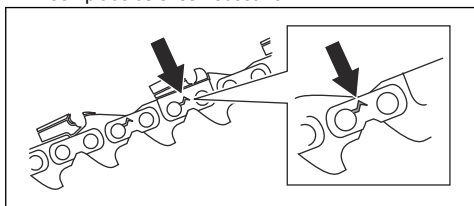

2. Asegúrese de que la cadena de sierra se puede doblar fácilmente. Reemplace la cadena de sierra si está rígida.
3. Compare la cadena de sierra con una cadena de sierra nueva para examinar si los remaches y eslabones están gastados.
4. Reemplace la cadena de sierra cuando la parte más larga del diente de corte sea inferior a 4 mm/ 0,16 pulg. También reemplace la cadena de sierra si hay grietas en las cortadoras.

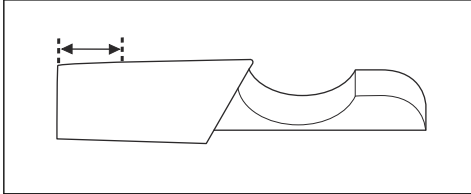

### Para comprobar la espada guía

1. Asegúrese de que el canal de aceite no esté bloqueado. Límpielo si es necesario.

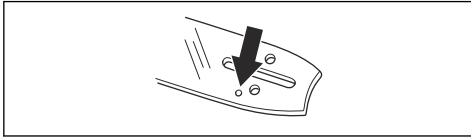

2. Examine si hay rebabas en los bordes de la espada guía. Quite las rebabas con una lima.

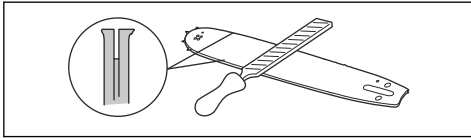

3. Limpie la ranura en la espada guía.

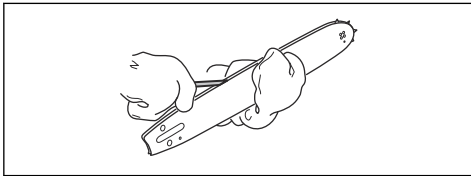

4. Examine la ranura de la espada guía para ver si hay desgaste. Reemplace la espada guía si es necesario.

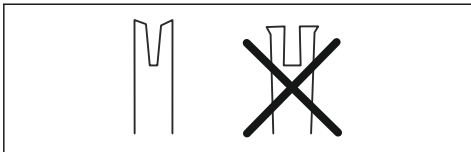

5. Examine si la puntera de la espada guía es áspera o está muy gastada.

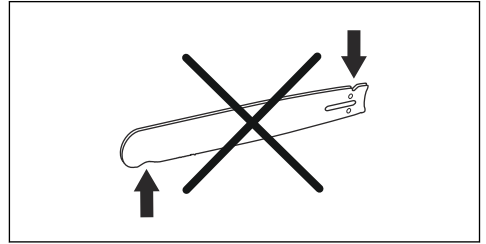

6. Asegúrese de que el cabezal de rueda de la espada gire libremente y que el orificio de lubricación del cabezal de rueda de la espada no esté obstruido. Limpie y lubrique si es necesario.

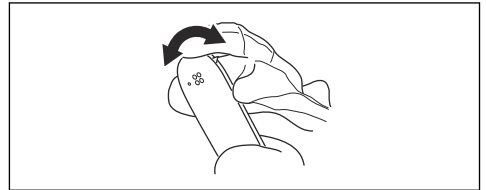

7. Para extender el ciclo de vida de la espada guía, gírela diariamente.

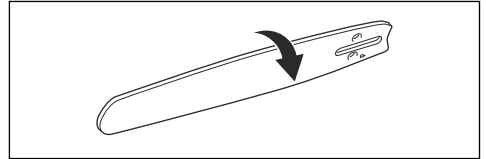

### Para realizar mantenimiento en el depósito de combustible y en el depósito de aceite para cadena

- Drene y limpie el depósito de combustible y de aceite para cadena regularmente.
- Reemplace el filtro de combustible una vez al año o con mayor frecuencia si es necesario.



**AVISO:** La contaminación en los depósitos produce un funcionamiento incorrecto.

### Sistema de purificación de aire

AirInjection™ es un sistema de purificación centrífuga de aire que elimina el polvo y la suciedad antes de que el

filtro de aire atrape las partículas. AirInjection™ aumenta la vida útil del filtro de aire y del motor.

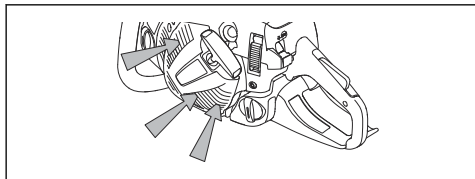

1. Limpie el sistema de refrigeración con un cepillo semanalmente o con mayor frecuencia si es necesario.
2. Asegúrese de que el sistema refrigerante no esté sucio ni obstruido.



**AVISO:** Un sistema refrigerante sucio o bloqueado puede producir el sobrecalentamiento del producto, y dañarlo.

## Para limpiar el sistema de refrigeración

El sistema refrigerante mantiene la temperatura del motor baja. El sistema refrigerante incluye la toma de aire del mecanismo de arranque (A) y la placa de guía de aire (B), los ganchos del volante (C), las aletas de refrigeración del cilindro (D) y la cubierta del cilindro (E).

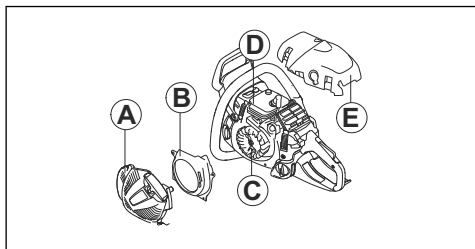

## Solución de problemas

### El motor no arranca

Pieza del producto que se va a examinar	Causa posible	Acción
Ganchos de arranque	Los ganchos de arranque están bloqueados.	Ajuste o reemplace los ganchos de arranque.
		Limpie alrededor de los ganchos.
		Consulte a un taller de servicio autorizado.
Depósito de combustible	Tipo de combustible incorrecto	Vacíe el depósito de combustible y llénelo con combustible correcto.
	El depósito de combustible está lleno con aceite para cadena.	Si ha intentado arrancar el producto, consulte a su concesionario de servicio. Si no ha intentado arrancar el producto, drene el depósito de combustible.

Pieza del producto que se va a examinar	Causa posible	Acción
Encendido, sin chispas	La bujía está sucia o mojada.	Asegúrese de que la bujía esté limpia y seca.
	La distancia entre los electrodos es incorrecta.	Limpie la bujía. Asegúrese de que la distancia entre los electrodos y la bujía sea correcta, y que el tipo correcto de bujía sea el recomendado o equivalente.
		Consulte <i>Datos técnicos en la página 72</i> para conocer la distancia correcta entre los electrodos.
Bujía y cilindro	La bujía está floja.	Ajuste la bujía.
	El motor está ahogado debido a arranques repetidos con el estrangulador totalmente abierto después del encendido.	Retire y limpie la bujía. Coloque el producto de costado con el agujero de la bujía lejos de usted. Tire la empuñadura de la cuerda de arranque de 6 a 8 veces. Monte la bujía y arranque el producto. Consulte <i>Para poner en marcha la máquina en la página 51</i> .

## El motor arranca, pero se detiene de nuevo.

Pieza del producto que se va a examinar	Causa posible	Acción
Depósito de combustible	Tipo de combustible incorrecto	Vacíe el depósito de combustible y llénelo con combustible correcto.
Carburador	El régimen de ralentí no es correcto.	Consulte a su concesionario de servicio.
Filtro de aire	Filtro de aire obstruido.	Limpie o reemplace el filtro de aire.
Filtro de combustible	Filtro de combustible obstruido.	Reemplace el filtro de combustible.

## Transporte y almacenamiento

### Transporte y almacenamiento

- Para el almacenamiento y el transporte del producto y del combustible, asegúrese de que no haya fugas o vapores. Las chispas o llamas, por ejemplo, de dispositivos eléctricos o calderas, pueden iniciar un incendio.
- Siempre use contenedores aprobados para el almacenamiento y el transporte del combustible.
- Vacíe los depósitos de combustible y de aceite para cadena antes del transporte o antes de un almacenamiento prolongado. Deseche el combustible y el aceite para cadena en un sitio adecuado para tal propósito.
- Utilice protección para transportes en el producto para evitar lesiones o daños en el producto. Una cadena de sierra que no se mueve también puede provocar lesiones graves.
- Retire el sombrerete de la bujía y acople el freno de cadena.
- Fije el producto de manera segura durante el transporte.

## Para preparar su producto para un almacenamiento prolongado

1. Desmonte y limpie la cadena de sierra y la ranura en la espada guía.



**AVISO:** Si la cadena de sierra y la espada guía no se limpian, se pueden poner rígidas o se pueden bloquear.

2. Fije el protector protección para transportes.
3. Limpie la máquina. Consulte *Mantenimiento en la página 59* para obtener instrucciones.
4. Realice un mantenimiento completo del producto.

## Datos técnicos

### Datos técnicos

	RedMax GZ5000
<b>Motor</b>	
Cilindrada, cm <sup>3</sup> /pulg. cúb	50,1/3,06
Régimen de ralentí, rpm	2800
Potencia máxima del motor, según la norma ISO 8893, kW/hp a rpm	2,5/3,4 a 9600
<b>Sistema de encendido<sup>2</sup></b>	
Bujía	NGK CMR6H
Distancia entre los electrodos, mm/pulg	0,5/0,020
<b>Combustible y sistema de lubricación</b>	
Capacidad del depósito de combustible, litro/pinta EE. UU.	0,52/0,94
Capacidad del depósito de aceite, litro/pinta EE. UU.	0,27/0,57
Tipo de bomba de aceite	Ajustable
<b>Peso</b>	
Peso, kg/lb	5,0/11
<b>Cadena de sierra/espada guía</b>	
Tipo de piñón de arrastre/número de dientes	Disco/7
Velocidad de la cadena de sierra al 133 % de la potencia máxima del motor, m/s (pies/s).	24,6/80,7

## Accesorios

### Equipo de corte recomendado

Todos los modelos de motosierras con equipo de corte se deben evaluar para determinar que cumplan con los

requisitos y que sean recomendables según la norma ANSI B175.1-2012 (Motosierras portátiles propulsadas con motor de combustión interna, requisitos medioambientales y de seguridad) y las normas

<sup>2</sup> Utilice siempre el tipo de bujía recomendado. Usar la bujía incorrecta puede dañar el pistón/cilindro.



canadienses CSA Z62.1-15 (motosierras) y CSA Z62.3-11 (R2016) (reculada de motosierras).

El modelo de motosierra RedMax GZ5000 cumple con los requisitos de seguridad de la norma ANSI B175.1-2012 y con las normas de la Asociación canadiense de normas CSA Z62.1--15 (motosierras) y CSA Z62.3-11 (R2016) (reculada de motosierras), cuando están equipadas con las siguientes combinaciones entre cadena de sierra y espada guía.

**Tenga en cuenta:** Es posible que otros modelos de motosierras no cumplan con los requisitos de reculada cuando están equipados con las combinaciones de espada guía y cadena de sierra señaladas.

Recomendamos utilizar únicamente las combinaciones de espada guía y cadena de sierra indicadas.

## Cadena de sierra de reculada baja

Una cadena de sierra que está diseñada como cadena de sierra de reculada baja cumple con el requisito de reculada baja especificado en ANSI B175.1-2012.

## Reculada y radio de la punta de la espada guía





Para las espadas guías con punta de piñón, el radio de la punta se especifica por la cantidad de dientes, como 10T. Para las puntas de espada sólidas, el radio de la punta se especifica por la dimensión del radio de la punta. Para una longitud de espada guía determinada, puede utilizar una espada guía con un radio de la punta más pequeño que el indicado.

Espada guía				Cadena de sierra		
Longitud, cm/ pulg.	Paso, pulg	Calibrador, mm/pulg	Radio máx. de la punta	Tipo	Longitud, eslabones de arrastre (n.º)	Reculada baja
41/16	0,325	1,5/0,058	10T	RedMax H25	66	Sí
41/16					72	
46/18		1,3/0,050		RedMax H30	66	
46/18					72	

## Equipos de afilado y ángulos de afilado

Utilice un calibrador de afilado RedMax para afilar la cadena de sierra. Un calibrador de afilado RedMax garantiza que se obtengan los ángulos correctos de limado. Las referencias se indican en la tabla que se encuentra a continuación.

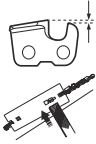
Si no está seguro de cómo identificar el tipo de cadena de sierra del producto, consulte [www.redmax.com](http://www.redmax.com) para obtener más información.

					
H30	4,8 mm/ 3/16 pulg.	504 98 16-74	0,65 mm (0,025 pulg.)	30°	85°
H25	4,8 mm/ 3/16 pulg.	5049816-75	0,65 mm (0,025 pulg.)	30°	85°

---

## Garantía

---

# PRECAUCIONES DE SEGURIDAD DE NORMAS ESTADOUNIDENSES

## PRECAUCIONES DE SEGURIDAD PARA USUARIOS DE MOTOSIERRAS

(ANSI B175.1-2012 Anexo C)

### PRECAUCIONES DE SEGURIDAD DE RECLADA



**ADVERTENCIA:** La reculada se puede producir cuando la punta o puntera de la espada toca un objeto o cuando la madera se acerca a la cadena de sierra o la atrapa en el corte.

El contacto de la puntera, en algunos casos, puede causar una reacción inversa repentina que hará que la espada guía dé sacudidas hacia arriba y de nuevo hacia atrás, hacia el operador.

Si la cadena de sierra se atasca en la parte superior de la espada guía, es posible que esta salga expulsada hacia atrás rápidamente en dirección al operador.

Cualquiera de estas reacciones puede provocar que pierda el control de la sierra, lo que podría causar daños personales graves.

No confíe ciegamente en los dispositivos de seguridad incorporados en su sierra. Como usuario de una motosierra, debe tomar varias medidas para mantener su trabajo de corte libre de accidentes y lesiones.

Si comprende básicamente las reculadas, puede reducir o eliminar el elemento sorpresa. Los cambios repentinos contribuyen a los accidentes.

Mantenga un buen agarre firme de la sierra con ambas manos, con la mano derecha en el mango trasero y con la mano izquierda en el mango delantero, cuando el motor esté en marcha. Ponga firmemente los pulgares y los dedos alrededor de los mangos de la motosierra. Un agarre firme lo ayudará a reducir la reculada y mantener el control de la sierra. No lo suelte.

Asegúrese de que no haya obstáculos en el área en la que está cortando. No deje que la punta de la espada guía entre en contacto un tronco, ramas o cualquier otro obstáculo con el que se pudiera golpear mientras opera la sierra.

Corte a un alto régimen del motor.

No sobrepase ni corte por encima de la altura de los hombros.

Siga las instrucciones del fabricante para el mantenimiento y el afilado de la cadena de sierra.

Utilice únicamente las espadas y cadenas de repuesto especificadas por el fabricante u otras equivalentes.

### OTRAS PRECAUCIONES DE SEGURIDAD



**ADVERTENCIA:** ¡No opere la motosierra con una sola mano! Usar la motosierra con una sola mano puede causar daños graves al operador, a sus ayudantes, a las personas que están en el lugar o a cualquier combinación de estas personas. Las motosierras deben usarse con las dos manos.

No opere una motosierra si está cansado.

Utilice calzado de seguridad; ropa ceñida, guantes protectores y protectores auriculares, oculares y casco.

Debe tener cuidado cuando manipule combustible. Mueva la motosierra al menos a 3 m (10') del punto de abastecimiento antes de arrancar el motor.

No permita que haya otras personas cerca de la motosierra durante el arranque o la operación de corte con ella. Mantenga a las personas y animales alejados de la zona de trabajo.

No inicie el corte hasta que tenga un área de trabajo despejada, una postura segura y una retirada planificada del árbol en caída.

Mantenga todas las partes del cuerpo lejos de la cadena de sierra cuando el motor esté en marcha.

Antes de arrancar el motor, asegúrese de que la cadena de sierra no esté en contacto con nada.

Transporte la motosierra con el motor detenido, la espada guía y la cadena de sierra en la parte trasera y con el silenciador lejos de su cuerpo.

No utilice una motosierra dañada, mal ajustada o montada de forma incompleta e insegura. Asegúrese de que la cadena de sierra deje de moverse al soltar el gatillo del acelerador.

Apague el motor antes de bajar la motosierra.

Extreme las precauciones cuando corte malezas y retoños pequeños, ya que los materiales delgados pueden atascarse en la cadena de sierra y golpearlo o hacerlo perder el equilibrio.

Cuando corte una rama tensa, preste atención a la retracción, de modo que no reciba un impacto cuando la tensión de las fibras de madera se libere.

Mantenga los mangos secos, limpios y libres de aceite o de mezcla de combustible.

Haga funcionar la motosierra solo en lugares bien ventilados.

No utilice una motosierra en un árbol, a menos que haya recibido la formación específica para hacerlo.

No opere una motosierra por sobre la altura de los hombros.

Todas las tareas de servicio de la motosierra, distintas de los puntos indicados en las instrucciones de mantenimiento y seguridad del propietario/usuario, las deben realizar técnicos de servicio cualificados. (Por

ejemplo, si se utilizan herramientas inapropiadas para retirar o sostener el volante a fin de sacar el embrague, pueden producirse daños estructurales en el volante y causar que este reviente).

Al transportar su motosierra, utilice la protección de la espada guía adecuada.

**Tenga en cuenta:** Este anexo está destinado principalmente al consumidor o a usuarios ocasionales.

## **DECLARACIÓN DE GARANTÍA DEL CONTROL DE EMISIONES DE VAPORES Y DE ESCAPE CONFORME A LA NORMATIVA FEDERAL DE LOS ESTADOS UNIDOS Y LA NORMATIVA DE CANADÁ**

### **DERECHOS Y OBLIGACIONES DE LA GARANTÍA**

La Agencia de Protección Medioambiental de EE. UU. (EPA, del inglés Environmental Protection Agency), el ministerio de Medioambiente y Cambio Climático de Canadá y Husqvarna Professional Products, Inc. se complacen en profundizar sobre la garantía del sistema de control de emisiones de vapores y de escape ("emisiones") para los modelos de motores pequeños para todoterreno del año 2012 y posteriores\*. En EE. UU. y Canadá, los nuevos equipos que utilizan motores pequeños para todoterreno se deben diseñar, construir y equipar conforme a las estrictas normas de control de emisiones contaminantes del Estado. Husqvarna Professional Products, Inc. debe proporcionar una garantía para el sistema de control de emisiones del motor pequeño para todoterreno por los períodos que se indican a continuación, siempre que no haya ningún abuso, negligencia ni mantenimiento incorrecto del motor pequeño para todoterreno o del equipo que pueda provocar la falla del sistema de control de emisiones. El sistema de control de emisiones puede incluir piezas como un carburador o un sistema de inyección de combustible, un sistema de encendido, un catalizador, depósitos de combustible, tuberías de combustible (para combustible líquido y vapores de combustible), tapones de combustible, válvulas, depósitos, filtros, abrazaderas y otros componentes asociados. Además, puede incluir mangueras, correas, conectores y otros montajes relacionados con las emisiones. Cuando exista una condición cubierta por la garantía, Husqvarna Professional Products, Inc. reparará el motor de pequeña cilindrada para todo terreno sin costo, incluido el diagnóstico, las piezas y la mano de obra.

### **COBERTURA DE LA GARANTÍA DEL FABRICANTE**

El sistema de control de emisiones de vapores y de escape del motor pequeño para todo terreno tiene una garantía de dos años. Si alguna de las piezas del motor de pequeña cilindrada para todo terreno relacionada

con las emisiones tiene una falla, Husqvarna Professional Products, Inc. reparará o reemplazará la pieza.

### **RESPONSABILIDADES DE GARANTÍA DEL PROPIETARIO**

- Como propietario del motor pequeño para todoterreno, usted es responsable de la ejecución del mantenimiento necesario que se detalla en el manual del propietario. Husqvarna Professional Products, Inc. recomienda que conserve todos los recibos que cubran el mantenimiento del motor pequeño para todoterreno; sin embargo, Husqvarna Professional Products, Inc. no puede negar la cobertura de la garantía solo por la falta de recibos o porque no pueda garantizar la realización de todo el mantenimiento programado.
- No obstante, como propietario del motor de pequeña cilindrada para todo terreno debe saber que Husqvarna Professional Products, Inc. puede negar la cobertura de la garantía si dicho motor o una de sus piezas falló como resultado del abuso, negligencia o mantenimiento incorrecto, o modificaciones no aprobadas.
- Usted es responsable de llevar el motor pequeño para todoterreno a un taller de servicio autorizado Husqvarna Professional Products, Inc. lo antes posible en cuanto surja un problema. Las reparaciones bajo garantía se deben realizar dentro de un tiempo razonable que no supere los 30 días. Si tiene preguntas acerca de los derechos y las responsabilidades que implica esta garantía, debe comunicarse con Husqvarna Professional Products, Inc. en EE. UU. al 1-800-487-5951, en CANADÁ al 1-800-805-5523 o enviar un correo electrónico a [emissions@husqvarnagroup.com](mailto:emissions@husqvarnagroup.com) o [warranty@hpp-emissions.com](mailto:warranty@hpp-emissions.com).

### **FECHA DE INICIO DE LA GARANTÍA**

El período de garantía comienza en el momento en que se entrega el motor o equipo al comprador final.

### **EXTENSIÓN DE LA COBERTURA**

Husqvarna Professional Products, Inc. garantiza al comprador final y a cualquier comprador posterior que el motor, así como el equipo, se diseñaron, construyeron y equiparon conforme a las normativas pertinentes adoptadas por la EPA, y que no presentan defectos en cuanto a los materiales ni la mano de obra que causen la falla de una pieza cubierta por la garantía durante un período de dos años.

### **ELEMENTOS CON COBERTURA**

**REPARACIÓN O REEMPLAZO DE PIEZAS:** La reparación o el reemplazo de cualquier pieza defectuosa en garantía se realizará sin cargo para el propietario en un taller de servicio autorizado. El propietario puede elegir el taller de reparación o una persona que realice los servicios de mantenimiento, reemplazo o reparación de los dispositivos y sistemas de control de emisiones, con excepción de las reparaciones y el reemplazo detallados en esta garantía

de control de emisiones. Sin embargo, Husqvarna Professional Products, Inc. recomienda que un taller de servicio autorizado de la marca realice todos los servicios de mantenimiento, reemplazo y reparación de los dispositivos y sistemas de control de emisiones.

**IMPORTANTE:** este producto cumple con la normativa Fase 3 de la EPA (Environmental Protection Agency, Agencia de Protección Medioambiental) de EE. UU. referente a emisiones de escape y evaporación. A fin de garantizar el cumplimiento de la EPA Fase 3 de EE. UU. y la regulación del Ministerio de Medioambiente y Cambio Climático de Canadá (Environment and Climate Change Canada), recomendamos utilizar solo piezas de repuesto originales de la marca del producto. El uso de piezas de repuesto que no cumplan con esta norma es una violación de las leyes federales y estatales.

**PERÍODO DE GARANTÍA:** Cualquier pieza cubierta por la garantía que no esté programada para reemplazo como mantenimiento necesario, o que esté programada solo para una inspección regular al efecto de "reparación o reemplazo según sea necesario", contará con una garantía de 2 años (o la duración establecida en la garantía del producto, lo que sea mayor) desde la fecha de compra del comprador original. Toda pieza que esté programada para su reemplazo como parte del mantenimiento necesario contará con la garantía por el período hasta el primer reemplazo programado de la pieza. Cualquier pieza reparada o sustituida en conformidad con la garantía debe estar garantizada durante el lapso restante del período.

**DIAGNÓSTICO:** No se aplicarán tarifas por los trabajos de diagnóstico que lleven a determinar que una pieza bajo garantía se encuentra de hecho defectuosa, siempre y cuando dicho trabajo de diagnóstico se realice en un taller de servicio autorizado de la marca.

**OTROS DAÑOS:** Husqvarna Professional Products, Inc. reparará los daños a otros componentes del motor causados por la falla de una pieza garantizada que aún se encuentre cubierta por la garantía.

#### **LISTADO DE PIEZAS DE EMISIONES CUBIERTAS POR LA GARANTÍA**

1. Carburador y piezas de admisión o sistemas de inyección de combustible.
2. Filtro de aire y filtro de combustible, cubiertos hasta el programa de mantenimiento.
3. Bujía, cubierta hasta el programa de mantenimiento.
4. Módulo de ignición.
5. Silenciadores con catalizadores y colectores de escape.
6. Depósito de combustible, tuberías de combustible (para combustible líquido y vapores del combustible), tapón de combustible, depósito de carbono y válvulas de seguridad o antiderrame, según corresponda\*.
7. Controles electrónicos, y válvulas e interruptores susceptibles al tiempo, la temperatura y la succión.
8. Mangueras, conectores y montajes.

9. Todos los otros componentes cuya falla aumentaría las emisiones de vapores y de escape del motor de cualquier contaminante reglamentado, como se establece en la siguiente sección:

- Para los Estados Unidos y Canadá, consulte el US Federal Code of Regulations (Código de disposiciones federales de los Estados Unidos), 40 C.F.R 1068, Anexo I (III).

#### **ELEMENTOS SIN COBERTURA**

Las fallas causadas por abuso, negligencia, modificaciones no aprobadas, mal uso o mantenimiento incorrecto no están cubiertas por la garantía.

**AÑADIDURAS O PIEZAS MODIFICADAS:** No pueden utilizarse complementos o piezas modificadas no exentos por la EPA. La utilización de añadiduras o de piezas modificadas no exentas podrá servir de fundamento para anular una reclamación de garantía. Husqvarna Professional Products, Inc. no será responsable de las fallas de garantía de las piezas garantizadas provocadas por el uso de complementos o piezas modificadas no exentas.

#### **CÓMO PRESENTAR UNA RECLAMACIÓN**

Si tiene preguntas relacionadas con sus derechos y responsabilidades de la garantía, deberá comunicarse con su concesionario de servicio autorizado más cercano o llamar a Husqvarna Professional Products, Inc. en EE. UU. al 1-800-487-5951, en CANADÁ al 1-800-805-5523 o enviar un correo electrónico a [emissions@husqvarnagroup.com](mailto:emissions@husqvarnagroup.com) o [warranty@hpp-emissions.com](mailto:warranty@hpp-emissions.com).

#### **DÓNDE OBTENER SERVICIOS DE LA GARANTÍA**

Las reparaciones o los servicios de la garantía se brindan a través de todos los talleres de servicio autorizados de Husqvarna Professional Products, Inc.. Si el taller de servicio autorizado más cercano se encuentra a más de 160 kilómetros (100 millas) de su ubicación, Husqvarna Professional Products, Inc. se encargará de organizar y pagar los costos de envío al taller de servicio autorizado de la marca, y desde este, o dispondrá un servicio de garantía en conformidad con las normativas correspondientes.

#### **MANTENIMIENTO, REEMPLAZO Y REPARACIÓN DE PIEZAS RELACIONADAS CON EL CONTROL DE EMISIONES**

Cualquier pieza para sustituir una defectuosa puede utilizarse en cualquier mantenimiento o reparación bajo garantía y deben proporcionarse al propietario sin cargo. Dicho uso no reducirá las obligaciones de la garantía por parte del fabricante.

#### **DECLARACIÓN DE MANTENIMIENTO**

El propietario es responsable de la realización de todo el mantenimiento requerido, según se establece en el manual del propietario.

\* Piezas de emisiones evaporativas.

# Table des matières

Introduction.....	78	Dépannage.....	109
Sécurité.....	80	Transport et entreposage.....	111
Montage.....	86	Données techniques.....	111
Fonctionnement.....	87	Accessoires.....	112
Entretien.....	98	Garantie.....	114

## Introduction

### Utilisation prévue

Ce produit est conçu pour le sciage du bois.

**Remarque :** Les réglementations nationales peuvent limiter l'utilisation du produit.

### Description du produit

La tronçonneuse RedMax GZ5000 est un modèle avec moteur à essence.

### Présentation du produit

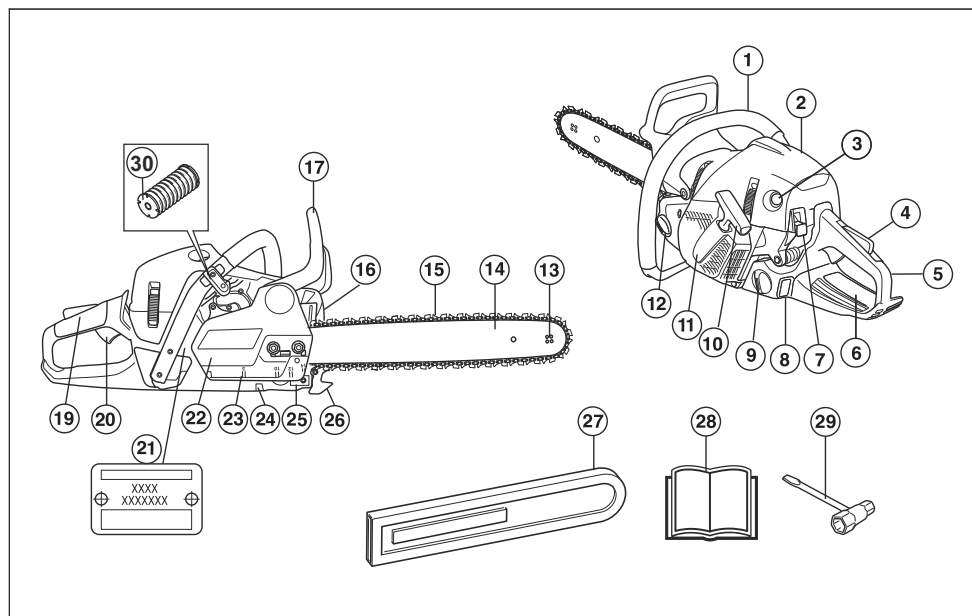

1. Poignée avant
2. Couvercle de vérin
3. Pompe de purge d'air
4. Dispositif de verrouillage de la gâchette de l'accélérateur
5. Poignée arrière
6. Autocollant d'information et d'avertissement
7. Interrupteur de marche/arrêt
8. Fenêtre de niveau de carburant
9. Réservoir de carburant

10. Poignée du câble du lanceur
11. Boîtier du lanceur
12. Réservoir d'huile à chaîne
13. Pignon du bout du guide-chaîne
14. Guide-chaîne
15. Chaîne
16. Silencieux
17. Rupture de chaîne et protège-main avant
18. Décompresseur
19. Protège-main de droite
20. Commande des gaz
21. Plaque de l'outil et de numéro de série
22. Couvercle d'embrayage
23. Échelle de mesure (cm)
24. Vis de réglage de la pompe à huile
25. Attrape-chaîne
26. Griffes d'abattage
27. Fourreau de transport
28. Manuel d'utilisation
29. Clé à usages multiples
30. Système antivibrations, 3 unités

## Symboles figurant sur le produit



Arrêt.



Faire attention et utiliser le produit correctement. Cet outil peut causer des blessures graves, ou même mortelles, à l'utilisateur et à d'autres personnes.



Lire soigneusement le manuel d'instructions et veiller à bien comprendre les directives avant d'utiliser cette machine.



Toujours porter un casque de protection homologué, des protecteurs d'oreille homologués et des lunettes de protection.



Utiliser 2 mains pour faire fonctionner le produit.



Ne pas utiliser l'outil d'une seule main seulement.



Ne pas laisser le bout du guide-chaîne toucher un objet.



Avertissement! Un rebond peut se produire lorsque le bout du guide-chaîne touche un objet. Un rebond provoque une réaction inverse très rapide, qui projette le guide-chaîne vers le haut, vers l'intérieur et en direction de l'opérateur. Peut causer des blessures graves.



Frein de chaîne, engagé (côté droit). Frein de chaîne, désactivé (côté gauche)



**Décompresseur** : Le décompresseur sert à réduire la pression dans le cylindre et à faciliter le démarrage. Toujours utiliser le décompresseur au démarrage.



Volet de départ.



Pompe de purge d'air.



Huile pour chaîne.



Carburant.



+ Réglage de la pompe à huile.



Angle de rebond calculé à l'arrêt du guide-chaîne sans frein de chaîne actionné, CKA wob.



Angle de rebond calculé à l'arrêt du guide-chaîne avec frein de chaîne actionné, CKA wb.

yyyywwxxxx

La plaque signalétique indique le numéro de série où **yyyy** représente l'année de production et **ww** la semaine de production.

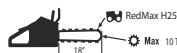

Équipement de coupe recommandé dans cet exemple : Longueur du guide-chaîne de 18 po – rayon max. du nez à 10 dents et de type de chaîne RedMax H25.

**Remarque :** Les autres symboles et autocollants apposés sur le produit se rapportent aux exigences en matière de certification pour certains marchés.

## EPA III

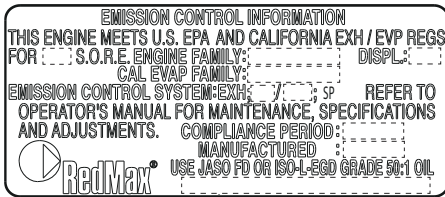

La période de conformité aux normes d'émissions indiquée sur les étiquettes de conformité aux normes d'émissions se rapporte au nombre d'heures de

fonctionnement du moteur qui répond aux exigences fédérales en matière d'émissions. N'importe quel établissement ou agent de réparation de moteur non routier peut effectuer l'entretien, le remplacement et la réparation des dispositifs et du système de contrôle des émissions.

## Proposition 65 de la Californie



## Sécurité

### Définitions relatives à la sécurité

Les avertissements, recommandations et remarques soulignent des points du manuel qui revêtent une importance particulière.



**AVERTISSEMENT :** Indique la présence d'un risque de blessure ou de décès de l'utilisateur ou de personnes à proximité si les instructions du manuel ne sont pas suivies.



**MISE EN GARDE :** Indique la présence d'un risque de dommages au produit, à d'autres appareils ou à la zone adjacente si les instructions du manuel ne sont pas suivies.

**Remarque :** Utilisé pour donner des renseignements plus détaillés qui sont nécessaires dans une situation donnée.

### Consignes générales de sécurité



**AVERTISSEMENT :** Lire les messages d'avertissement qui suivent avant d'utiliser l'outil.

- Une scie à chaîne est un outil dangereux s'il est utilisé de manière incorrecte ou avec négligence, ce qui peut provoquer des blessures graves, voire mortelles. Il est très important de lire et de comprendre le contenu de ce manuel de l'opérateur.
- La conception du produit ne peut en aucun cas être modifiée sans l'autorisation du fabricant. Ne pas utiliser un produit qui semble avoir été modifié par

d'autres, et n'utiliser que des accessoires recommandés pour ce produit. Les modifications et/ou les accessoires non autorisés peuvent entraîner des blessures graves ou la mort de l'opérateur ou d'autres personnes. Votre garantie ne couvre pas les dommages ou la responsabilité causés par l'utilisation d'accessoires ou de pièces de rechange non autorisés.

- L'intérieur du silencieux contient des produits chimiques pouvant être cancérigènes. Éviter tout contact avec ces éléments si le silencieux est endommagé.
- L'inhalation à long terme de gaz d'échappement du moteur, du brouillard d'huile de chaîne et des copeaux peut constituer un danger pour la santé.
- Ce produit produit un champ électromagnétique pendant le fonctionnement. Ce champ magnétique peut, dans certains cas, nuire aux implants médicaux actifs ou passifs. Pour réduire le risque de blessures graves ou mortelles, nous recommandons aux personnes ayant des implants médicaux de consulter leur médecin et le fabricant de l'implant médical avant d'utiliser le produit.
- Les renseignements contenus dans ce manuel de l'opérateur ne sont jamais destinés à remplacer les connaissances et expériences professionnelles. En cas d'appréhension, arrêter la machine et demander l'avis d'un expert. Communiquer avec votre concessionnaire ou un utilisateur de tronçonneuse expérimenté. Ne pas tenter d'effectuer des tâches si vous avez des doutes!



## Consignes de sécurité pour l'utilisation



**AVERTISSEMENT:** Lire les messages d'avertissement qui suivent avant d'utiliser l'appareil.

- Avant d'utiliser le produit, il est essentiel de comprendre le phénomène de rebond et de savoir comment l'éviter. Se reporter à la section *Renseignements sur le rebond à la page 89* pour obtenir des instructions.
- Ne jamais utiliser un appareil défectueux.
- Ne jamais utiliser un produit qui présente des dommages visibles sur le capuchon de la bougie d'allumage et sur le câble d'allumage. Des étincelles peuvent être générées et provoquer un incendie.
- Ne jamais utiliser l'appareil si vous êtes fatigué ou sous l'emprise de drogues, de l'alcool, de médicaments ou de toute substance qui pourrait affecter la vision, l'attention, la coordination des gestes ou le jugement.
- Ne pas utiliser le produit par mauvais temps, y compris dans un brouillard épais, sous une pluie diluvienne, dans des endroits fortement venteux et en cas de froid intense, etc. Travailler par mauvais temps est éprouvant et ajoute des risques comme un sol glissant et la difficulté de prévoir le sens de chute, etc.
- Ne jamais démarrer un produit sauf si le guide-chaîne, la tronçonneuse et tous les capots sont correctement fixés. Se reporter à la section *Montage à la page 86* pour obtenir des instructions. Si le guide-chaîne et la chaîne ne sont pas fixés au produit, l'embrayage peut se défaire et causer des blessures graves.

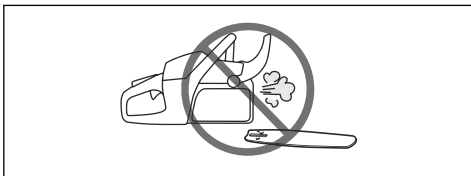

- Ne jamais démarrer le produit à l'intérieur d'un bâtiment. Les gaz d'échappement du moteur sont nocifs s'ils sont inhalés.
- Les gaz d'échappement du moteur sont chauds et peuvent contenir des étincelles qui peuvent causer un incendie. Ne jamais démarrer l'appareil à proximité de matériaux combustibles!
- Observez la zone environnante et s'assurer qu'il n'y a aucune personne ou aucun animal qui risque d'entrer en contact avec le produit ou d'en gêner le contrôle.
- Ne jamais laisser des enfants utiliser le produit ou se tenir à proximité de celui-ci. Puisque le produit est équipé d'un interrupteur de marche-arrêt à ressort et peut être démarré à bas régime ou en exerçant une légère force sur la poignée du lanceur, même des

jeunes enfants dans certaines circonstances peuvent produire la force nécessaire pour démarrer le produit. Cela peut entraîner un risque de graves blessures. Par conséquent, retirer le capuchon de la bougie d'allumage lorsque le produit n'est pas sous une surveillance stricte.

- Se tenir à une distance stable afin d'avoir le contrôle total du produit. Ne jamais travailler sur une échelle, dans un arbre ou sur un sol qui n'est pas ferme.



- Un manque d'attention peut entraîner un rebond si la zone de rebond du guide-chaîne touche accidentellement une branche, un arbre à proximité ou tout autre objet.

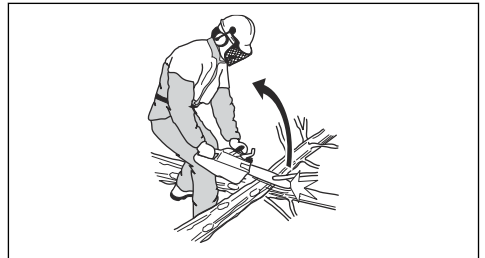

- Ne jamais utiliser le produit en le tenant d'une seule main. Ce produit ne peut être contrôlé en toute sécurité d'une seule main.
- Toujours tenir l'appareil des deux mains. La main droite doit être sur la poignée arrière et la main gauche sur la poignée avant. Tous les utilisateurs, qu'ils soient gauchers ou droitiers, doivent utiliser cette poignée. Tenir fermement la tronçonneuse des deux mains, avec les pouces et les doigts qui entourent les poignées. Cette poignée minimise le risque de rebond et permet de garder le contrôle du produit. Ne pas relâcher les poignées!

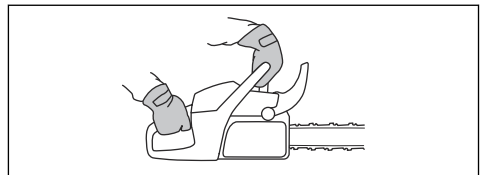

- Ne jamais utiliser le produit au-dessus de la hauteur des épaules.

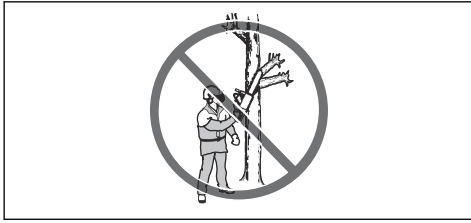

- Ne pas utiliser le produit dans une situation où il est impossible d'appeler de l'aide en cas d'accident.
- Avant de déplacer le produit, arrêter le moteur et bloquer la chaîne au moyen du frein de chaîne. Tenir le produit en orientant la chaîne et le guide-chaîne vers l'arrière. Installer un fourreau de transport sur le guide-chaîne avant de transporter le produit ou de le déplacer sur une distance quelconque.
- Lorsque le produit est posé au sol, bloquer la chaîne au moyen du frein de chaîne et s'assurer de ne jamais perdre de vue le produit. Couper le moteur avant de laisser votre produit sans surveillance pendant un certain temps.
- Des copeaux de bois se coincent parfois dans le couvercle d'embrayage, ce qui bloque la chaîne. Arrêter toujours le moteur avant d'effectuer le nettoyage.
- L'utilisation d'un moteur dans un endroit clos ou mal ventilé peut entraîner la mort par intoxication au monoxyde de carbone.
- Utiliser le frein de chaîne en tant que frein de stationnement lors du démarrage du produit ou de déplacement sur de courtes distances. Toujours tenir le produit par la poignée avant. Cela réduit le risque que la chaîne vous heurte ou heurte une personne à proximité.
- Il n'est pas possible de couvrir toutes les situations imaginables auxquelles vous pourriez faire face lors de l'utilisation de ce produit. Toujours faire preuve d'attention et de bon sens. Éviter toutes les situations qui vous semblent difficiles. En cas d'incertitude au sujet des procédures d'utilisation après avoir lu ces instructions, consulter un expert avant de continuer. Ne pas hésiter à communiquer avec votre concessionnaire ou RedMax en cas de questions sur l'utilisation du produit. Nous sommes à votre disposition et vous fourniront des conseils et de l'aide sur l'utilisation efficace et sécuritaire de votre produit. Suivre une formation sur l'utilisation de la tronçonneuse si possible. Votre concessionnaire, votre école forestière et votre bibliothèque peuvent

fournir des renseignements sur les matériaux de formation et les cours de formation disponibles.



- Un extincteur doit être disponible à chaque utilisation de ce produit.
- Garder les poignées sèches, propres et exemptes d'huile.
- Faire attention à l'empoisonnement au monoxyde de carbone. Utiliser le produit seulement dans des zones bien ventilées.
- Ne pas effectuer des opérations d'élagage ou d'ébranchage dans un arbre sur pieds à moins d'avoir reçu une formation spéciale.

### Équipement de protection personnelle



**AVERTISSEMENT:** Lire les messages d'avertissement qui suivent avant d'utiliser l'appareil.



- La plupart des accidents de tronçonneuses se produisent lorsque la chaîne touche l'utilisateur. Utiliser un équipement de protection personnelle homologué lors de l'utilisation. Cet équipement de protection personnelle n'élimine pas complètement les risques de blessures, mais il peut en réduire la gravité en cas d'accident. Communiquer avec votre centre de services pour obtenir des recommandations sur le matériel à utiliser.
- Vos vêtements doivent être ajustés, mais ne doivent pas limiter vos mouvements. Vérifier régulièrement l'état de l'équipement de protection personnelle.
- Utiliser un casque de protection approuvé.
- Utiliser un dispositif de protection homologué pour les oreilles. L'exposition prolongée au bruit peut causer des lésions auditives permanentes.
- Utiliser des lunettes de protection ou une visière faciale afin de réduire le risque de blessure due à une projection d'objets. Le produit peut projeter des objets (copeaux, petits morceaux de bois et plus

encore) à grande vitesse. Il peut en résulter des blessures graves, en particulier aux yeux.

- Utiliser des gants de protection pour tronçonneuse.
- Utiliser des pantalons de protection pour tronçonneuse.
- Utiliser des bottes de protection pour tronçonneuse à embout en acier et semelles antidérapantes.
- Une trousse de premiers secours doit toujours être disponible.
- Risque de production d'étincelles. Garder un extincteur et une pelle à proximité pour éviter les feux de forêt.

## Dispositifs de sécurité sur l'outil



**AVERTISSEMENT:** Lire les messages d'avertissement qui suivent avant d'utiliser l'outil.

- Ne pas utiliser un outil dont les dispositifs de protection sont défectueux.
- Vérifier régulièrement les dispositifs de sécurité. Reportez-vous à *Entretien et vérifications des dispositifs de sécurité du produit à la page 100*.
- Si les dispositifs de sécurité sont défectueux, communiquer avec votre centre de services RedMax

## Frein de chaîne et protège-main avant

Votre produit est doté d'un frein de chaîne qui arrête la chaîne en cas de rebond. Le frein de chaîne réduit le risque d'accidents, mais seul l'utilisateur peut les éviter.

Le frein de chaîne s'engage (A) manuellement par la main gauche ou automatiquement au moyen du mécanisme de déverrouillage de la fonction d'inertie. Pousser le protège-main (B) avant vers l'avant pour engager manuellement le frein de chaîne.

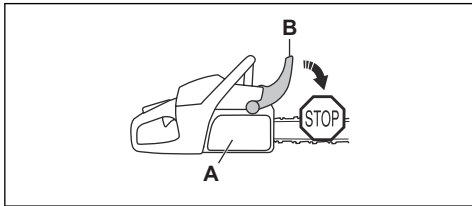

Tirer le protège-main avant vers l'arrière pour désengager le frein de chaîne.

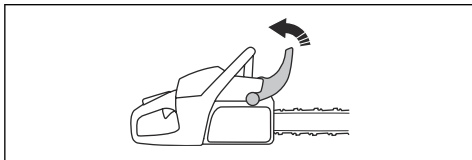

## Dispositif de verrouillage de la gâchette de l'accélérateur

Le dispositif de verrouillage de la gâchette de l'accélérateur empêche tout fonctionnement accidentel de la gâchette de l'accélérateur. Lorsque la main est placée autour de la poignée et le dispositif de verrouillage de la gâchette de l'accélérateur (A) est enfoncé, la gâchette de l'accélérateur (B) se déverrouille. Quand la poignée est relâchée, la gâchette de l'accélérateur et son dispositif de verrouillage retournent à leur position initiale. Cette fonction verrouille la gâchette de l'accélérateur au régime de ralenti.

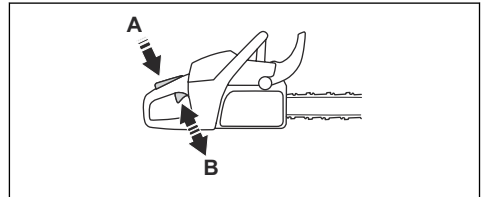

## Attrape-chaîne

L'attrape-chaîne attrape la chaîne au cas où elle casse ou déraile. Une tension correcte de la chaîne et un entretien adéquat de la chaîne et du guide-chaîne réduisent le risque d'accidents.

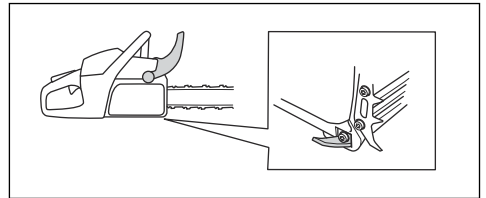

## Protège-main droit

Le protège-main droit est une protection pour votre main sur la poignée arrière. Le protège-main gauche offre une protection si la chaîne se casse ou déraile. Le protège-main droit vous protège également contre les branches et les brindilles.

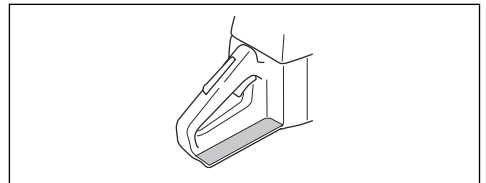

## Système antivibrations

Le système antivibrations réduit les vibrations dans les poignées. Les unités antivibrations fonctionnent comme une séparation entre le corps du produit et la poignée.

Reportez-vous à la section *Présentation du produit à la page 78* pour obtenir des renseignements sur

l'emplacement du système antivibrations sur votre produit.

### Interrupteur de marche/arrêt

Utiliser l'interrupteur de marche/arrêt pour arrêter le moteur.

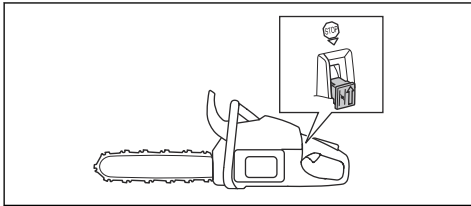

**AVERTISSEMENT:** L'interrupteur revient automatiquement à la position de marche. Afin d'éviter tout démarrage accidentel, retirez le chapeau de la bougie d'allumage lorsque vous assemblez l'outil ou en effectuez l'entretien.

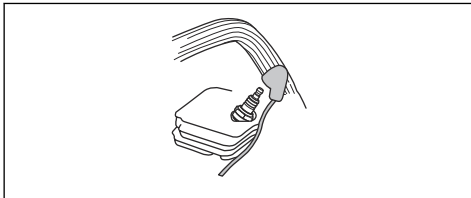

### Silencieux



**AVERTISSEMENT:** Le silencieux devient très chaud pendant et après utilisation, et lorsque le moteur tourne au ralenti. Il y a un risque d'incendie, surtout lors de l'utilisation du produit à proximité des matériaux inflammables ou des fumées.



**AVERTISSEMENT:** Ne pas utiliser un produit sans silencieux ou dont le silencieux est défectueux. Un silencieux défectueux peut augmenter le niveau sonore et le risque d'incendie. Garder un extincteur à proximité. Ne pas utiliser le produit sans grille antiflamme ou si celle-ci est endommagée s'il est essentiel d'en utiliser une dans votre secteur.

Le silencieux maintient le niveau de bruit au minimum et dirige les gaz d'échappement loin de l'utilisateur. Dans les régions chaudes et sèches, le risque d'incendie est

élevé. Respecter les règlements locaux et les instructions d'entretien.

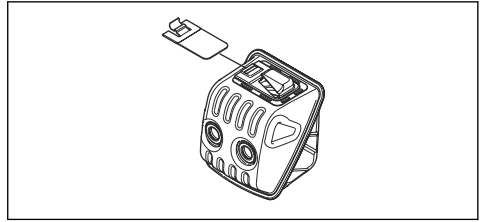

### Sécurité – carburant



**AVERTISSEMENT:** Lire les messages d'avertissement qui suivent avant d'utiliser l'outil.

- S'assurer que la ventilation est suffisante lors du remplissage du réservoir de carburant ou du mélange de carburant (essence et huile pour moteur à deux temps).
- Le carburant et les vapeurs de carburant sont extrêmement inflammables et peuvent causer des blessures graves en cas d'inhalation ou de contact avec la peau. Pour cette raison, faire preuve de prudence lors de la manipulation du carburant et s'assurer que la ventilation est adéquate.
- Faire attention lors de la manipulation du carburant ou de l'huile pour chaîne. Être conscient des risques d'incendie, d'explosion et d'autres risques associés à l'inhalation.
- Ne pas fumer et ne pas placer d'objet chaud à proximité du carburant.
- Toujours éteindre le moteur et le laisser refroidir pendant quelques minutes avant de faire le plein.
- Lors du remplissage, ouvrir le bouchon lentement pour relâcher doucement la pression.
- Serrer le bouchon du réservoir avec précaution après l'appoint.
- Ne jamais remplir le réservoir de carburant de la machine lorsque le moteur est en marche.
- Toujours éloigner le produit d'au moins 3 m (10 pi) de la zone de remplissage et de la source de carburant avant de démarrer.

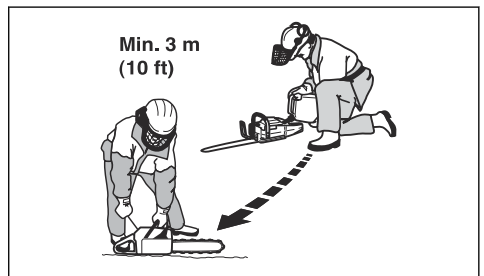

Après l'appoint de carburant, il y a quelques cas où le moteur ne doit jamais être démarré :

- S'il y a un déversement de carburant ou d'huile pour chaîne sur le produit. Essuyer tout déversement et laisser le carburant s'évaporer.
- Si du carburant a été déversé sur vous ou sur vos vêtements. changer de vêtements et laver toute partie de votre corps qui est entrée en contact avec le carburant. Utiliser de l'eau et du savon.
- Si du carburant s'écoule du produit. Vérifier régulièrement l'étanchéité du réservoir de carburant, du bouchon du réservoir de carburant et des conduites de carburant.

## Consignes de sécurité pour la maintenance



**AVERTISSEMENT:** Lire les messages d'avertissement qui suivent avant de procéder à l'entretien du produit.

- N'effectuer que les travaux de réparation et d'entretien décrits dans ce manuel d'utilisation. Laisser le personnel d'entretien professionnel effectuer toutes les autres opérations d'entretien et de réparation.
- Effectuer régulièrement les vérifications de sécurité, de maintenance et d'entretien conformément aux instructions fournies dans ce manuel. Un entretien régulier augmente la durée de vie du produit et réduit le risque d'accidents. Se reporter à la section *Entretien à la page 98* pour obtenir des instructions.
- Si les vérifications de sécurité indiquées dans ce manuel d'utilisation ne sont pas homologuées une fois l'entretien effectué, communiquer avec votre centre de services. La disponibilité des réparations et des entretiens effectués de façon professionnelle est garantie pour votre produit.

## Consignes de sécurité relatives à l'équipement de coupe.



**AVERTISSEMENT:** Lire les messages d'avertissement qui suivent avant d'utiliser l'appareil.

- N'utiliser que les combinaisons de guide-chaîne et de chaîne et l'équipement d'affûtage approuvés. Se reporter à la section *Accessoires à la page 112* pour obtenir des instructions.
- Utiliser des gants de protection lors de l'utilisation de la chaîne ou d'opérations d'entretien sur celle-ci. Une chaîne immobile peut également provoquer des blessures.
- Toujours s'assurer que la dent de coupe est affûtée de façon adéquate. Pour l'affuter, respecter nos

instructions et utiliser le gabarit de lime recommandé. Une chaîne endommagée ou mal affûtée augmente le risque d'accident.

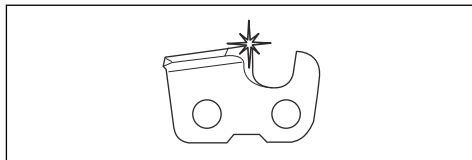

- Conserver le bon réglage de la jauge de profondeur. Respecter nos instructions et utiliser le réglage de la jauge de profondeur recommandé. Un réglage de la jauge de profondeur trop grand augmente le risque de rebond.

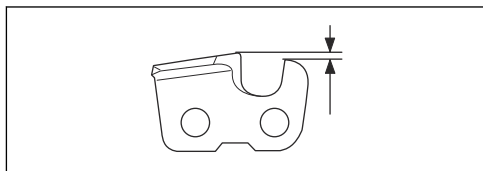

- S'assurer que la chaîne est correctement tendue. Si la chaîne n'est pas serrée contre le guide-chaîne, elle peut dérailler. Une tension inappropriée de la chaîne augmente l'usure du guide-chaîne, de la chaîne et du pignon d'entraînement de la chaîne. Reportez-vous à *Pour régler la tension de la chaîne à la page 107*.

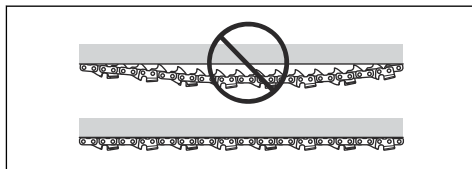

- Effectuer régulièrement l'entretien de l'équipement de coupe et le maintenir correctement lubrifié. Si la chaîne n'est pas correctement lubrifiée, le risque d'usure du guide-chaîne, de la chaîne et du pignon d'entraînement de la chaîne augmente.

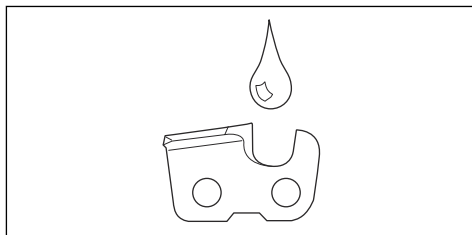

---

# Montage

---

## Introduction



**AVERTISSEMENT:** Lire et comprendre le chapitre sur la sécurité avant d'assembler le produit.

## Montage du guide-chaîne et de la chaîne

1. Déplacer le protège-main avant vers l'arrière pour désengager le frein de chaîne.
2. Retirer les écrous du guide-chaîne et le couvercle d'embrayage.

**Remarque :** Si le carter d'embrayage n'est pas facile à enlever, serrer l'écrou du guide-chaîne, engager le frein de chaîne et le relâcher. Un déclic se fait entendre s'il est relâché correctement.

3. Monter le guide-chaîne sur les boulons de guide. Diriger le guide-chaîne vers l'arrière jusqu'au bout.
4. Installer correctement la chaîne autour du pignon d'entraînement et la placer dans la rainure du guide-chaîne.



**AVERTISSEMENT:** Toujours utiliser des gants de protection lors de l'assemblage de la chaîne.

5. S'assurer que les bords des découpeuses s'orientent vers l'avant sur le bord supérieur du guide-chaîne.

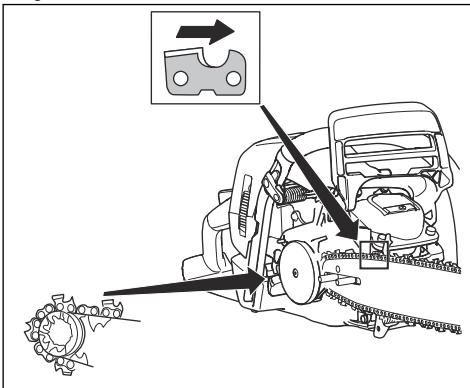

6. Aligner le trou du guide-chaîne avec la goupille de réglage de la chaîne et installer le carter d'embrayage.

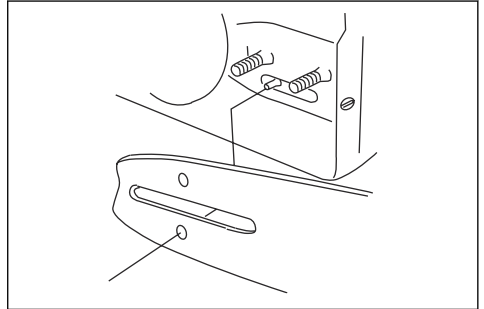

7. Serrer les écrous du guide-chaîne à la main.
8. Serrer la chaîne. Se reporter à la section *Pour régler la tension de la chaîne à la page 107* pour obtenir des instructions.
9. Serrer les écrous du guide-chaîne.

**Remarque :** Certains modèles ne sont dotés que d'un seul écrou du guide-chaîne.

# Fonctionnement

## Introduction



**AVERTISSEMENT:** Lire et comprendre le chapitre sur la sécurité avant d'utiliser le produit.

## Pour vérifier le fonctionnement avant d'utiliser le produit

1. S'assurer que le frein de chaîne fonctionne correctement et n'est pas endommagé.
2. Vérifier que le protège-main droit n'est pas endommagé.
3. S'assurer que le mécanisme de verrouillage de la commande d'accélération fonctionne correctement et n'est pas endommagé.
4. S'assurer que l'interrupteur de marche/arrêt fonctionne correctement et n'est pas endommagé.
5. S'assurer qu'il n'y a pas d'huile sur les poignées.
6. S'assurer que le système antivibrations fonctionne correctement et n'est pas endommagé.
7. S'assurer que le silencieux est correctement fixé et n'est pas endommagé.
8. S'assurer que toutes les pièces du produit sont correctement fixées et ne sont pas endommagées ou manquantes.
9. S'assurer que l'attrape-chaîne est correctement fixée.
10. Vérifier la tension de la chaîne.

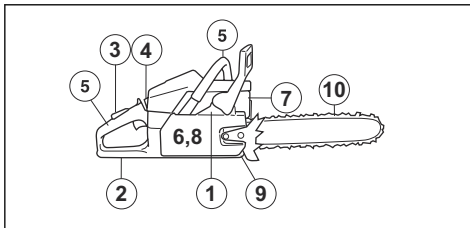

## Carburant

Cet outil est équipé d'un moteur à deux-temps.



**MISE EN GARDE :** Un type de carburant inapproprié peut endommager le moteur. Utiliser un mélange d'essence et d'huile pour moteur à deux-temps.

## Carburant prémélangé

- Utiliser du carburant alkylat prémélangé RedMax, pour atteindre une performance optimale et un prolonger la durée de vie du moteur. Ce carburant contient moins de substances chimiques nocives par

rapport à un carburant régulier, ce qui réduit les gaz d'échappement nocifs. La quantité de dépôts après combustion est inférieure avec ce carburant, ce qui maintient les composants du moteur plus propres.

## Pour mélanger le carburant

### Essence

- Utiliser de l'essence sans plomb de bonne qualité contenant au maximum 10 % d'éthanol.



**MISE EN GARDE :** Ne pas utiliser d'essence à indice d'octane inférieur à 90 RON (87 AKI). L'utilisation d'un indice d'octane inférieur peut entraîner le cognement du moteur, ce qui provoque des dommages au moteur.

### Huile à moteur deux temps

- Pour obtenir un meilleur résultat et un fonctionnement optimal, utiliser l'huile pour moteur à deux-temps RedMax.
- Si l'huile pour moteur à deux temps RedMax n'est pas disponible, utiliser une huile pour moteur à deux temps de bonne qualité destinée aux moteurs refroidis à l'air. Communiquer avec votre centre de services pour sélectionner l'huile appropriée.



**MISE EN GARDE :** Ne pas utiliser l'huile pour moteur à deux temps dans des moteurs hors-bord refroidis à l'eau, également appelée huile pour moteur hors-bord. Ne pas utiliser l'huile pour des moteurs à quatre temps.

## Pour mélanger l'essence et l'huile pour moteur à deux temps

Essence, litre	Huile pour moteur à deux temps, litre
	<b>2 % (50:1)</b>
5	0,10
10	0,20
15	0,30
20	0,40
gallon US	once liquide US
1	2 ½
2 1/2	6 ½



**MISE EN GARDE :** De petites erreurs peuvent influencer considérablement le ratio de mélange lors du mélange de petites quantités de carburant. Mesurer soigneusement la quantité d'huile et s'assurer d'obtenir le mélange approprié.

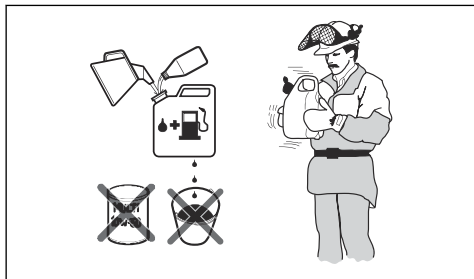

1. Remplir la moitié de la quantité d'essence dans un récipient propre destiné à contenir du carburant.
2. Ajouter la quantité totale d'huile.
3. Agiter le mélange de carburant.
4. Ajouter la quantité restante d'essence dans un récipient.
5. Agiter avec précaution le mélange de carburant.



**MISE EN GARDE :** Ne pas mélanger le carburant pendant plus de 1 mois à la fois.

### Remplissage du réservoir de carburant



**AVERTISSEMENT :** Respecter la procédure suivante pour assurer la sécurité.

1. Couper le moteur et le laisser refroidir.
2. Nettoyer la zone autour du bouchon du réservoir de carburant.

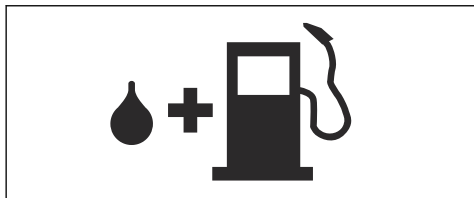

3. Secouer le bidon et s'assurer que le carburant est complètement mélangé.
4. Retirer le bouchon du réservoir de carburant lentement pour libérer la pression.
5. Remplir le réservoir de carburant.



**MISE EN GARDE :** S'assurer qu'il n'y a pas trop de carburant dans le réservoir. Le carburant se dilate lorsqu'il devient chaud.

6. Serrer fermement le bouchon du réservoir de carburant.
7. Nettoyer le déversement de carburant sur le produit et autour de celui-ci.
8. Éloigner le produit de 3 m (10 pi) ou plus de la zone de remplissage et de la source de carburant avant de démarrer.

**Remarque :** Pour connaître l'emplacement du réservoir de carburant sur votre machine, se reporter à *Présentation du produit à la page 78*.

### Pour effectuer un rodage

- Pendant les 10 premières heures de fonctionnement, ne pas faire tourner le moteur à plein régime sans charge pendant de longues périodes.

### Pour utiliser l'huile pour chaîne appropriée



**AVERTISSEMENT :** Ne pas utiliser de l'huile usagée, qui peut causer des blessures et des dommages à l'environnement. L'huile usagée endommage également la pompe à huile, le guide-chaîne et la chaîne.



**AVERTISSEMENT :** La chaîne peut freiner si la lubrification de l'équipement de coupe n'est pas suffisante. Risque de blessure grave ou de décès de l'utilisateur.



**AVERTISSEMENT :** Ce produit est équipé d'une fonction qui laisse le carburant passer avant l'huile pour chaîne. Utiliser la bonne huile pour chaîne pour que cette fonction fonctionne correctement. Communiquer avec votre centre de services lors de la sélection d'une huile pour chaîne.

- Utiliser de l'huile pour chaîne RedMax pour maximiser la durée de vie de la chaîne et pour éviter des effets négatifs sur l'environnement. Si l'huile pour chaîne RedMax n'est pas disponible, il est recommandé d'utiliser une huile pour chaîne standard.
- Utiliser une huile pour chaîne qui adhère bien à la chaîne.
- Utiliser une huile pour chaîne avec une bonne plage de viscosité qui s'adapte à la température de l'air.



**MISE EN GARDE :** Si l'huile est trop fine, elle s'écoule avant le carburant. À des températures inférieures à 0 °C / 32° F, certaines huiles pour chaîne



deviennent trop épaisses, ce qui peut causer des dommages aux composants de la pompe à huile.

- Utiliser l'équipement de coupe recommandé. Se reporter à la section *Accessoires* à la page 112.
- Retirer le bouchon du réservoir d'huile pour chaîne.
- Remplir le réservoir d'huile pour chaîne avec de l'huile pour chaîne.
- Fixer soigneusement le bouchon.

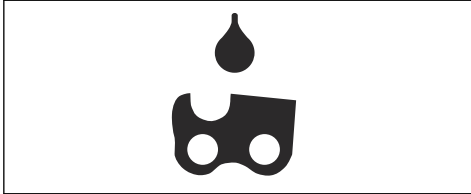

**Remarque :** Pour connaître l'emplacement du réservoir d'huile pour chaîne sur la machine, se reporter à *Présentation du produit* à la page 78.

## Renseignements sur le rebond



**AVERTISSEMENT:** Un rebond peut causer des blessures graves, ou même mortelles, à l'utilisateur et à d'autres personnes. Pour réduire le risque, il est nécessaire de connaître les causes du rebond et de savoir comment l'éviter.

Un rebond se produit lorsque la zone de rebond du guide-chaîne touche un objet quelconque. Un rebond peut se produire soudainement avec une force importante, qui projette le produit vers l'opérateur.

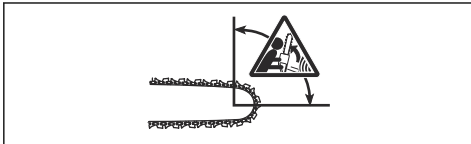

Le rebond se produit toujours dans le plan de coupe du guide-chaîne. Généralement, le produit est projeté contre l'utilisateur; il peut aussi se déplacer dans un autre sens. C'est la façon dont le produit est utilisé

lorsque le rebond se produit qui détermine le sens de déplacement.

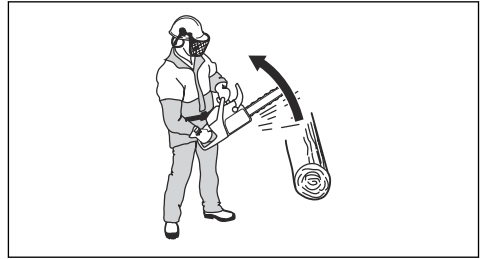

Un plus petit rayon du bout du guide-chaîne diminue la force du rebond.

Utiliser une tronçonneuse à faible rebond pour réduire les effets de rebond. Ne pas laisser la zone de rebond toucher un objet.



**AVERTISSEMENT:** Aucune chaîne n'empêche complètement un rebond. Toujours respecter les instructions.

## Questions fréquentes à propos du rebond

- **Est-ce que la main engage toujours le frein de chaîne en cas de rebond?**

Non. Il est nécessaire d'exercer une certaine force pour pousser le protège-main avant vers l'avant. Si la force nécessaire n'est pas utilisée, le frein de chaîne ne peut être engagé. Il est également nécessaire de tenir les poignées du produit des deux mains de façon stable pendant le travail. Si un rebond se produit, il est possible que le frein de chaîne n'arrête pas la chaîne avant qu'elle heurte l'utilisateur. Il y a aussi certaines positions dans lesquelles votre main ne peut pas toucher le protège-main avant pour engager le frein de chaîne.

- **Est-ce que le mécanisme de déverrouillage de l'inertie engage toujours le frein de chaîne en cas de rebond?**

Non. Premièrement, le frein de chaîne doit fonctionner correctement. Se reporter à la section *Pour vérifier le frein de chaîne*, à la page 100 pour obtenir des instructions sur la façon de vérifier le frein de chaîne. Il est recommandé d'effectuer cette opération chaque fois avant d'utiliser le produit. Deuxièmement, la force de rebond doit être importante pour engager le frein de chaîne. Si le frein de chaîne est trop sensible, il peut s'engager pendant un fonctionnement rude.

- **Le frein de chaîne me protège-t-il toujours des blessures en cas de rebond?**

Non. Le frein de chaîne doit fonctionner correctement afin de fournir la protection. Le frein de chaîne doit également être engagé en cas de rebond pour arrêter la chaîne. Si l'utilisateur se trouve à proximité du guide-chaîne, le frein de chaîne peut

manquer de temps pour arrêter la chaîne avant qu'elle heurte l'utilisateur.



**AVERTISSEMENT:** Seuls l'utilisateur et une bonne technique de travail peuvent empêcher les rebonds.

## Mise sous tension de l'appareil

### Pour préparer le démarrage quand le moteur est froid



**AVERTISSEMENT:** Engager le frein de chaîne lors du démarrage du produit pour réduire le risque de blessures.

1. Pousser le protège-main avant vers l'avant pour engager le frein de chaîne.

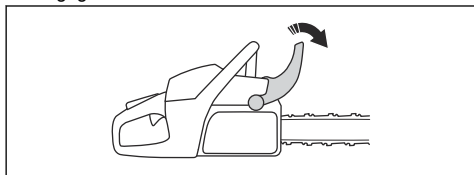

2. Tirer l'interrupteur marche/arrêt (A) et le pousser vers le haut en position de starter.
3. Pousser le décompresseur (B).

**Remarque :** Le décompresseur revient à sa position initiale lorsque le produit démarre.

4. Appuyer environ 6 fois sur la poire de purge d'air (C) ou jusqu'à ce que le carburant commence à se verser dans la poire. Il n'est pas nécessaire de remplir entièrement la poire de purge d'air.

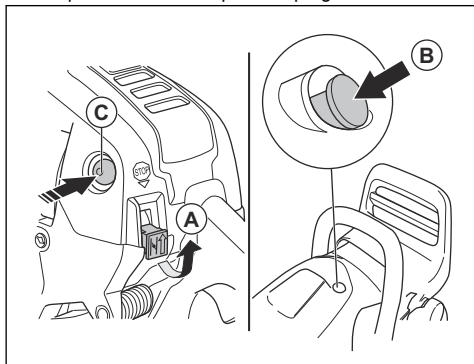

5. Continuer à la section *Mise sous tension de l'appareil* à la page 90 pour obtenir plus d'instructions.

### Pour préparer le démarrage quand le moteur est chaud



**AVERTISSEMENT:** Engager le frein de chaîne lors du démarrage du produit pour réduire le risque de blessures.

1. Pousser le protège-main avant vers l'avant pour engager le frein de chaîne.

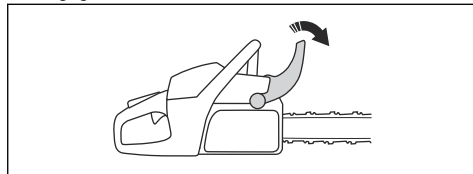

2. Tirer l'interrupteur de marche/arrêt (A) et le pousser vers le haut en position de starter.
3. Appuyer sur l'interrupteur marche/arrêt vers le bas pour régler le régime de démarrage.
4. Pousser le décompresseur (B).
5. Appuyer environ 6 fois sur la poire de purge d'air (C) ou jusqu'à ce que le carburant commence à se verser dans la poire. Il n'est pas nécessaire de remplir entièrement la poire de purge d'air.

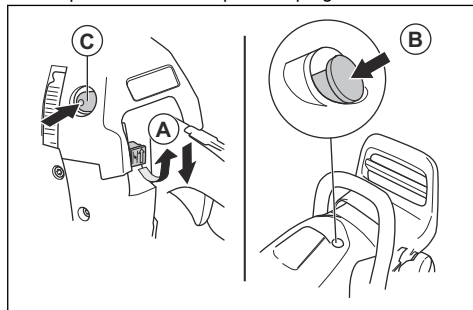

6. Continuer à la section *Mise sous tension de l'appareil* à la page 90 pour obtenir plus d'instructions.

## Mise sous tension de l'appareil



**AVERTISSEMENT:** Garder les pieds dans une position stable lors du démarrage du produit.



**AVERTISSEMENT:** Si la chaîne tourne au régime de ralenti, communiquer avec votre centre de services et ne pas utiliser le produit.

1. Placer le produit sur le sol.
2. Placer la main gauche sur la poignée avant.
3. Placer le pied droit dans le repose-pied sur la poignée arrière.

4. Tirer lentement la poignée du câble du lanceur avec la main droite jusqu'à rencontrer une résistance.



**AVERTISSEMENT:** Ne pas enrouler la corde du lanceur autour de la main.

5. Tirer la poignée du câble du lanceur rapidement et avec force.

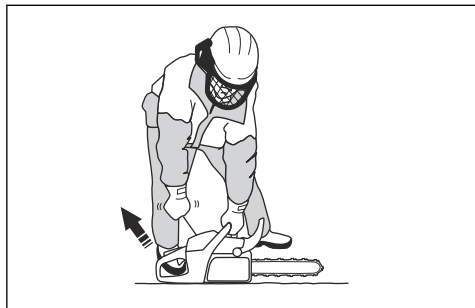

**MISE EN GARDE :** Ne pas tirer complètement le câble du lanceur et ne pas lâcher la poignée du câble du lanceur. Cela pourrait endommager le produit.

- a) Lors du démarrage du produit quand le moteur est froid, tirer sur la poignée du câble du lanceur jusqu'à ce que le moteur démarre.

**Remarque :** L'utilisateur peut identifier quand le moteur démarre car un « pouf! » se fait entendre

- b) Désengager le starter.  
6. Tirer sur la poignée du câble du lanceur jusqu'à ce que le moteur démarre.  
7. Désengager rapidement le dispositif de verrouillage de la gâchette de l'accélérateur pour régler le produit au régime de ralenti.

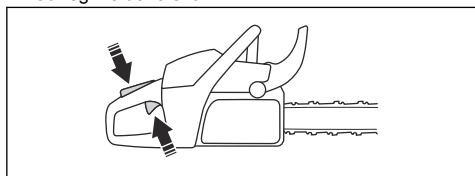

8. Déplacer le protège-main avant vers l'arrière pour désengager le frein de chaîne.

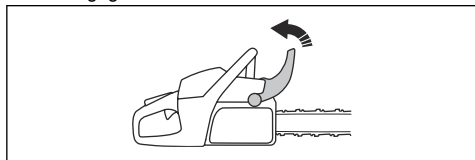

9. Utiliser l'outil.

## Arrêt de la machine

1. Appuyer sur l'interrupteur de marche/arrêt pour arrêter le moteur.

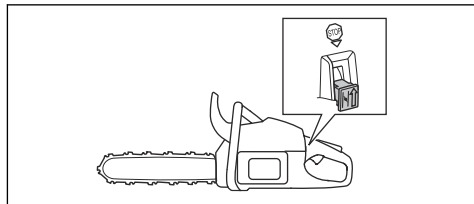

## Méthode tirée et méthode poussée

Il est possible de couper à travers le bois avec le produit dans 2 positions différentes.

- Une coupe tirante consiste à couper au moyen de la partie inférieure du guide-chaîne. La chaîne traverse l'arbre lors de la coupe. Dans cette position, le contrôle du produit et de la position de la zone de rebond est meilleur.

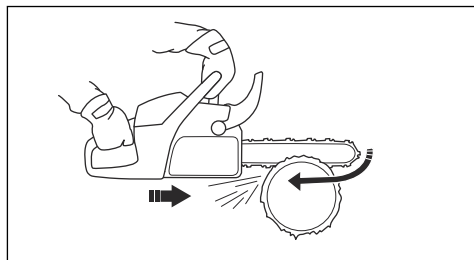

- Une coupe poussante consiste à couper au moyen de la partie supérieure du guide-chaîne. La chaîne pousse le produit dans le sens de l'opérateur.

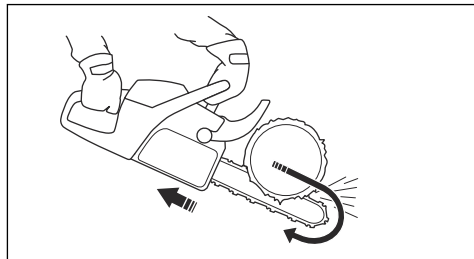

**AVERTISSEMENT:** Si la chaîne est emprisonnée dans le tronc d'arbre, le produit peut être poussé dans votre direction. Tenir fermement le produit et s'assurer que la zone de rebond du guide-chaîne ne touche pas l'arbre et provoque un rebond.

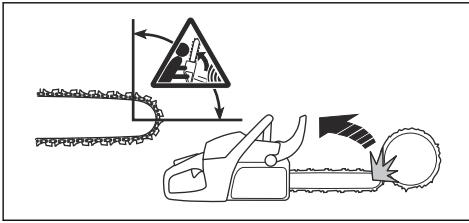

2. Faire tourner le moteur à plein régime et faire pivoter la machine. Maintenir le patin d'ébranchage contre le tronc. Cette procédure permet d'appliquer la force nécessaire plus facilement afin de scier le tronc.

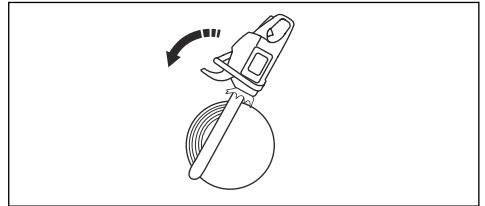

### Pour couper un tronc d'arbre sur le sol

1. Couper le tronc d'arbre en employant la méthode tirée. Garder le plein régime mais être préparé en cas d'accident soudain.

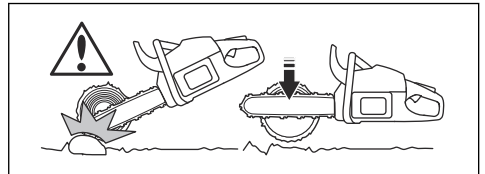

2. Couper environ les  $\frac{2}{3}$  du tronc d'arbre, puis arrêter. Tourner le tronc d'arbre et couper du côté opposé.

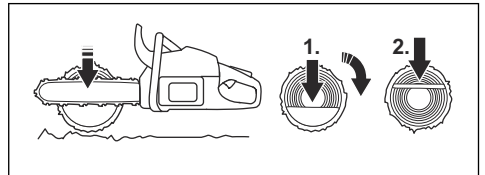

### Pour couper un tronc d'arbre qui dispose d'un support sur une extrémité

2. Retirer les pièces coupées de la zone de coupe.
- AVERTISSEMENT:** S'assurer que le tronc d'arbre ne se casse pas lors de la coupe. Respecter les instructions ci-dessous.

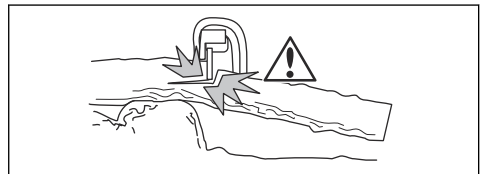

1. Appliquer la méthode poussée sur environ  $\frac{1}{3}$  du tronc.

### Pour utiliser la technique de coupe



**AVERTISSEMENT:** Faire tourner le moteur à plein régime lors de la coupe, puis réduire le régime moteur au ralenti après chaque coupe.



**MISE EN GARDE :** Le moteur peut être endommagé s'il tourne pendant trop longtemps à plein régime et sans charge.

1. Placer le tronc d'arbre sur un chevalet de sciage ou sur des coulisseaux.

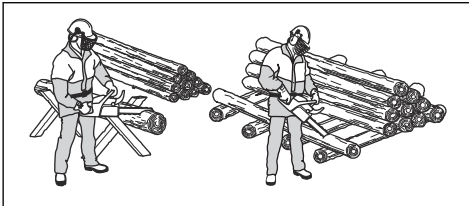

**AVERTISSEMENT:** Ne pas couper un tronc d'arbre dans un tas de troncs. Cela augmente le risque de rebond et peut causer des blessures graves voire la mort.

2. Retirer les pièces coupées de la zone de coupe.



**AVERTISSEMENT:** Le fait de couper des pièces dans la zone de coupe augmente le risque de rebond et de perte d'équilibre.

### Utilisation du patin d'ébranchage

1. Enfoncer le patin d'ébranchage dans le tronc de l'arbre.

2. Couper le tronc en employant la méthode tirée jusqu'à ce que les deux entailles se touchent.

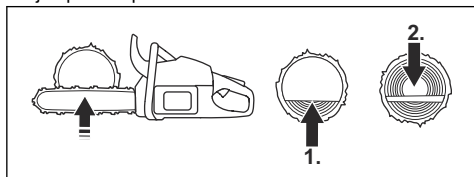

### Pour couper un tronc d'arbre qui dispose d'un support sur les deux extrémités



**AVERTISSEMENT:** S'assurer que la chaîne ne se coince pas dans le tronc d'arbre pendant la coupe. Respecter les instructions ci-dessous.

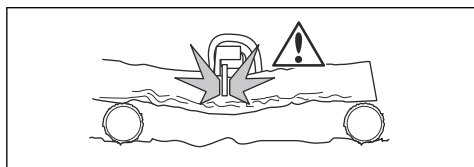

1. Appliquer la méthode tirée sur environ  $\frac{1}{3}$  du tronc.
2. Couper la partie restante du tronc en appliquant la méthode poussée pour terminer la coupe.

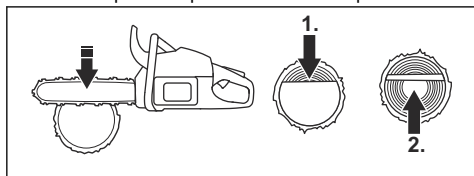

**AVERTISSEMENT:** Arrêter le moteur si la chaîne se coince dans le tronc. Utiliser un levier pour écarter l'entaille et retirer le produit. Ne pas essayer de tirer le produit à la main pour le dégager. Cela peut provoquer des blessures lorsque le produit se décroince brusquement.

### Pour utiliser la technique d'élagage

**Remarque :** Pour les branches épaisses, utiliser la technique de coupe. Se reporter vous à *Pour utiliser la technique de coupe à la page 92.*



**AVERTISSEMENT:** Il y a un risque élevé d'accident en cas d'utilisation de la technique d'élagage. Se reporter à la section *Renseignements sur le rebond à la page 89* pour obtenir des instructions sur la façon d'éviter le rebond.



**AVERTISSEMENT:** Couper les branches une à une. Faire attention lors du retrait des petites branches et ne pas couper des buissons ou plusieurs petites branches en même temps. Les petites branches peuvent se coincer dans la chaîne et empêcher l'utilisation en toute sécurité du produit.

**Remarque :** Couper les branches une pièce à la fois au besoin.

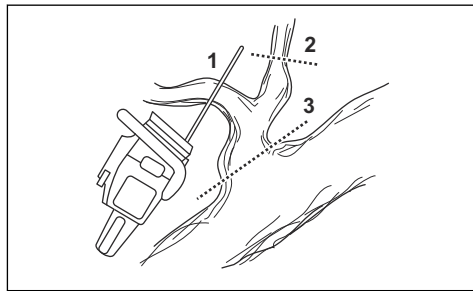

1. Retirer les branches du côté droit du tronc.
  - a) Maintenir le guide-chaîne sur le côté droit du tronc et maintenir le produit contre le tronc.
  - b) Sélectionner la technique de coupe applicable pour la tension dans la branche.

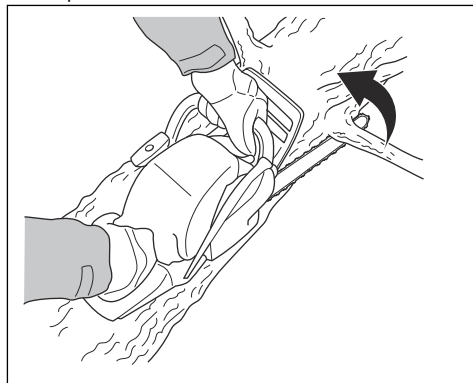

**AVERTISSEMENT:** En cas d'incertitude sur la façon de couper la branche, communiquer avec un utilisateur professionnel de tronçonneuse avant de continuer.

2. Retirer les branches du dessus du tronc d'arbre.
  - a) Maintenir le produit sur le tronc et laisser le guide-chaîne se déplacer le long du tronc.

b) Appliquer la méthode poussée.

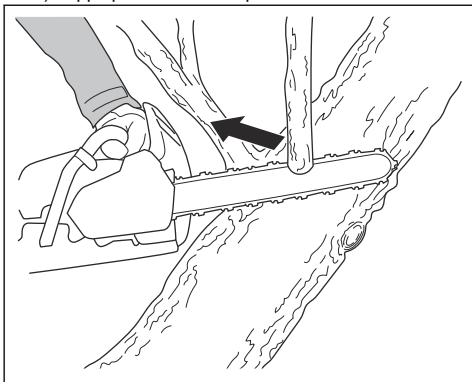

3. Retirer les branches du côté gauche du tronc.

a) Sélectionner la technique de coupe applicable pour la tension dans la branche.

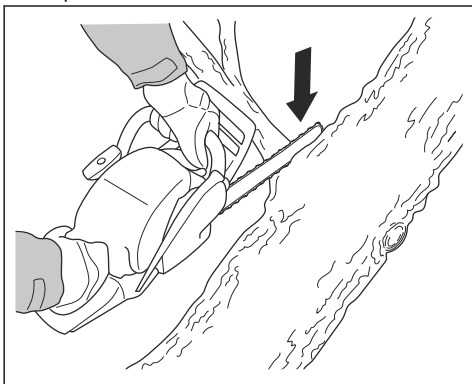

**AVERTISSEMENT:** En cas d'incertitude sur la façon de couper la branche, communiquer avec un utilisateur professionnel de tronçonneuse avant de continuer.

Se reporter à la section *Pour couper les arbres et les branches sous tension*, à la page 97 pour obtenir des instructions sur la façon de couper les branches sous tension.

## Pour utiliser la technique d'abattage d'arbre



**AVERTISSEMENT:** L'utilisateur doit avoir de l'expérience pour abattre un arbre. Si possible, suivre une formation sur l'utilisation de la tronçonneuse. Communiquer avec un opérateur expérimenté pour acquérir plus de connaissances.

## Pour maintenir une distance de sécurité

1. S'assurer que les personnes autour de vous gardent une distance de sécurité d'au moins 2 1/2 fois la hauteur de l'arbre.

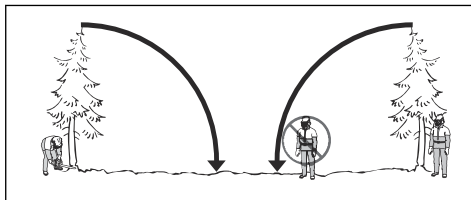

2. S'assurer que personne ne se trouve dans la zone à risque avant et pendant l'abattage.

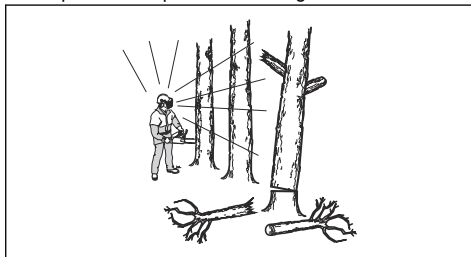

## Pour calculer le sens de chute

1. Examiner dans quel sens il est nécessaire de faire tomber l'arbre. L'objectif est de le faire tomber dans une position où l'utilisateur peut facilement couper les branches et le tronc. L'utilisateur doit également être stable sur ses pieds et se déplacer en toute sécurité.



**AVERTISSEMENT:** S'il n'est pas possible ou s'il est dangereux de faire tomber l'arbre dans son sens de chute naturel, le faire tomber dans un autre sens.

2. Examiner le sens naturel de chute de l'arbre. Par exemple, l'inclinaison de l'arbre, la direction du vent, la position des branches et le poids de la neige.
3. Vérifier s'il y a des obstacles, par exemple d'autres arbres, des lignes électriques, des routes ou des bâtiments.
4. Vérifier d'éventuels signes de dommages et de pourriture au niveau du tronc d'arbre.



**AVERTISSEMENT:** Un tronc pourri peut présenter un risque de chute de l'arbre avant la fin de la coupe.

5. S'assurer que l'arbre est en bon état et dépourvu de branches mortes qui peuvent se casser et frapper l'utilisateur pendant l'abattage.

6. Ne pas laisser l'arbre tomber sur un autre arbre sur pieds. Il est dangereux de retirer un arbre coincé et il y a un risque élevé d'accident. Se reporter-vous à *Pour dégager un arbre coincé à la page 97.*

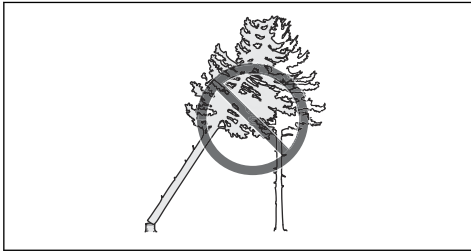

**AVERTISSEMENT:** Pendant les opérations d'abattage critiques, lever vos protecteurs d'oreilles une fois le sciage terminé. Il est important d'entendre les sons et les signaux d'avertissement.

### Pour dégager le tronc d'arbre et préparer la voie de retraite.

Couper toutes les branches de la hauteur des épaules et moins.

1. Appliquer la méthode tirée du haut vers le bas. S'assurer que l'arbre se trouve entre vous et le produit.

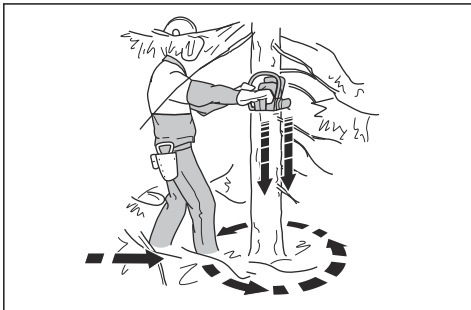

2. Retirer le sous-bois de la zone de travail autour de l'arbre. Retirer tous les matériaux coupés de la zone de travail.
3. Vérifier la zone pour détecter d'éventuels obstacles tels que des pierres, des branches et des trous. Il est nécessaire d'avoir une voie de retraite dégagée lorsque l'arbre commence à tomber. Votre voie de retraite doit être à environ 135 degrés à l'écart du sens de chute.

1. La zone de danger
2. La voie de retraite
3. Le sens de chute

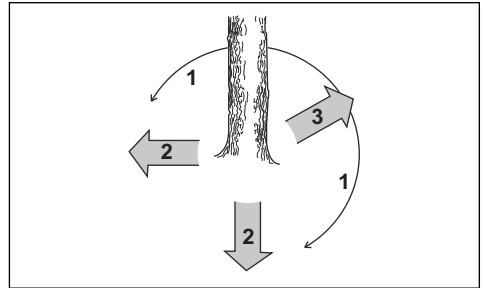

### Abattage d'un arbre

RedMax recommande d'effectuer des encoches, puis d'utiliser la méthode du coin sécuritaire lors de l'abattage d'un arbre. La méthode du coin sécuritaire permet d'effectuer une bonne charnière d'abattage et de contrôler le sens de chute.



**AVERTISSEMENT:** Ne pas abattre un arbre dont le diamètre est plus de deux fois supérieur à la longueur du guide-chaîne. Pour cette raison, une formation spéciale est nécessaire.

### Le charnière d'abattage

La procédure la plus importante pendant l'abattage d'un arbre consiste à effectuer la bonne charnière d'abattage. Au moyen d'une bonne charnière d'abattage, il est possible de contrôler le sens de chute et de s'assurer que la procédure d'abattage est sûre.

L'épaisseur de la charnière d'abattage doit être égale au diamètre de l'arbre ou à un minimum de 10 % de celui-ci.



**AVERTISSEMENT:** Si la charnière d'abattage est incorrecte ou trop mince, l'utilisateur n'a aucun contrôle sur le sens de chute.

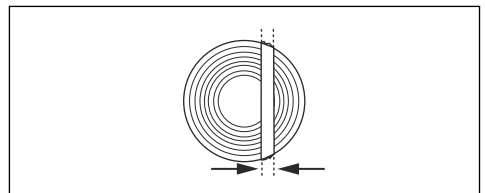

## Pour effectuer les encoches

1. Effectuer les encoches sur  $\frac{1}{4}$  du diamètre de l'arbre. Créer un angle de  $45^{\circ}$ - $70^{\circ}$  entre l'encoche supérieure et l'encoche inférieure.

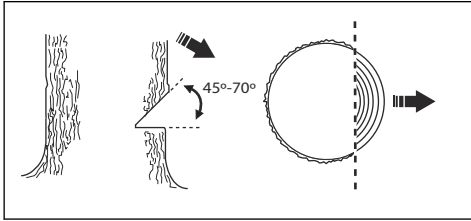

- a) Effectuer l'encoche supérieure. Aligner le repère du sens de chute (1) du produit avec le sens de chute de l'arbre (2). Rester derrière le produit et garder l'arbre sur votre côté gauche. Employer la méthode tirée.
- b) Effectuer l'encoche inférieure. S'assurer que l'extrémité de l'entaille inférieure est au même point que l'extrémité de l'entaille supérieure.

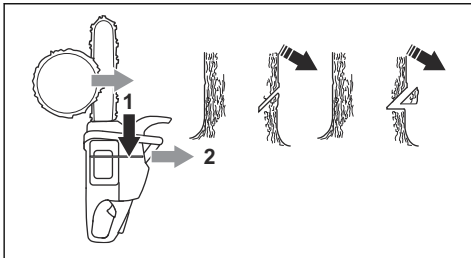

2. S'assurer que l'encoche inférieure est horizontale et à un angle de 90 degrés par rapport au sens de chute.

## Pour utiliser la méthode du coin sécuritaire

Le trait d'abattage doit être effectué légèrement au-dessus de l'encoche.

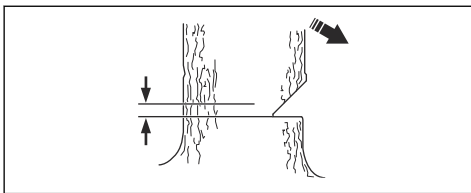

**AVERTISSEMENT:** Faire attention lors de la coupe au moyen du nez du guide-chaîne. Commencer à couper au moyen de la section inférieure du nez du guide-chaîne lors d'une coupe par alésage dans le tronc d'arbre.

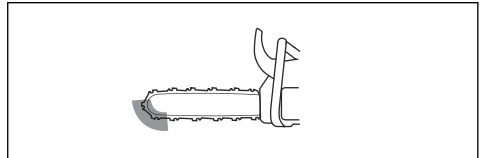

1. Si la longueur de coupe effective est plus longue que le diamètre de l'arbre, effectuer les étapes suivantes (a-d).
  - a) Effectuer une coupe droite par alésage dans le tronc pour terminer la largeur de la charnière d'abattage.

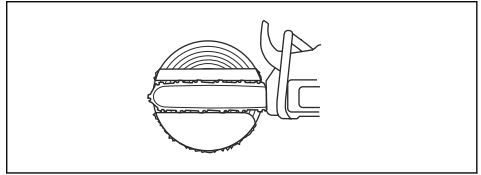

- b) Appliquer la méthode tirée jusqu'à ce qu'il reste  $\frac{1}{3}$  du tronc.
- c) Tirer le guide-chaîne sur 5-10 cm/2-4 po vers l'arrière.
- d) Couper à travers le restant du tronc pour terminer un coin sécuritaire large de 5-10 cm/2-4 po.

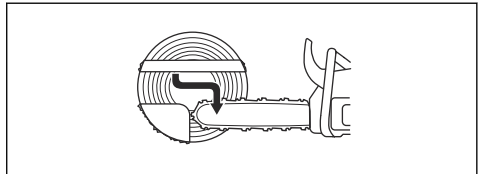

2. Si la longueur de coupe effective est plus courte que le diamètre de l'arbre, effectuer les étapes suivantes (a-d).
  - a) Effectuer une coupe droite par alésage dans le tronc. La coupe par alésage doit s'étendre sur  $\frac{3}{5}$  du diamètre de l'arbre.
  - b) Appliquer la méthode tirée à travers le restant du tronc.

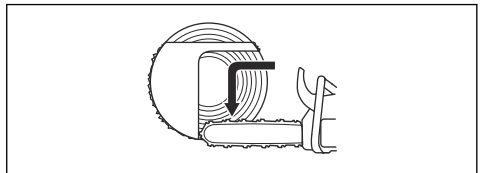

- c) Couper tout droit dans le tronc à partir de l'autre côté de l'arbre pour terminer la charnière d'abattage.



- d) Appliquer la méthode poussée, jusqu'à ce qu'il reste  $\frac{1}{3}$  du tronc, pour terminer le coin sécuritaire.

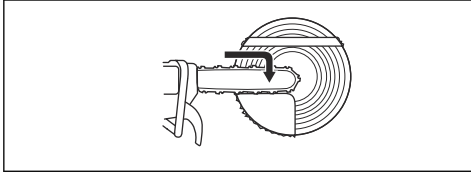

3. Placer un coin dans l'entaille droite à partir de l'arrière.

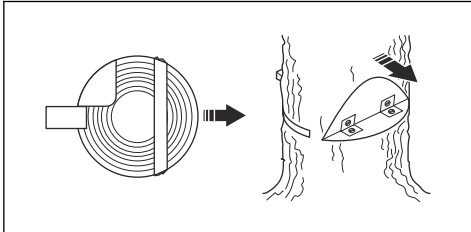

4. Couper le coin pour faire tomber l'arbre.

**Remarque :** Si l'arbre ne tombe pas, frapper le coin jusqu'à ce que l'arbre tombe.

5. Lorsque l'arbre commence à tomber, utiliser la voie de retraite pour s'éloigner de l'arbre. S'éloigner d'au moins 5 m/15 pi de l'arbre.

### Pour dégager un arbre coincé



**AVERTISSEMENT:** Il est très dangereux de retirer un arbre coincé et il y a un risque élevé d'accident. Se tenir hors de la zone à risque et ne pas essayer d'abattre un arbre coincé dans un autre arbre.

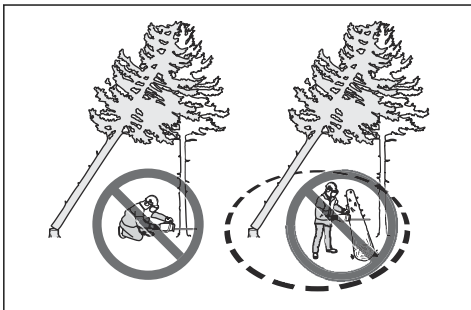

La procédure la plus sûre consiste à utiliser l'un des treuils suivants :

- Monté sur tracteur

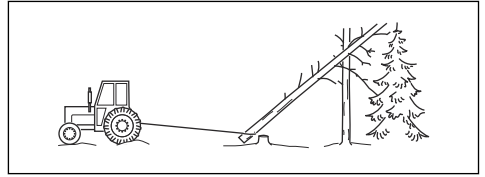

- Portable

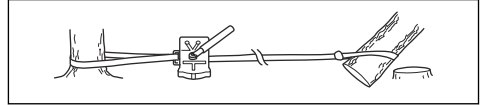

### Pour couper les arbres et les branches sous tension.

1. Déterminer le côté de l'arbre ou de la branche sous tension.
2. Localiser le point de tension maximale.

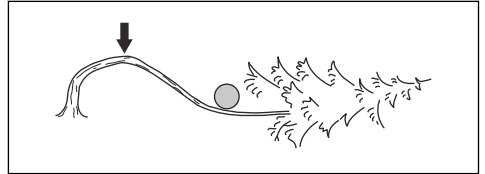

3. Examiner la procédure la plus sécuritaire pour relâcher la tension.

**Remarque :** Dans certains cas, la seule procédure sans danger consiste à utiliser un treuil et non votre produit.

4. Garder une position où l'arbre ni la branche ne peut vous heurter lors du relâchement de la tension.

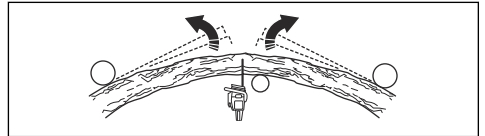

5. Effectuer une ou plusieurs entailles de profondeur suffisante, nécessaires pour réduire la tension. Couper au point de tension maximale ou à proximité de celui-ci. Provoquer la cassure de l'arbre ou de la branche au point de tension maximale.

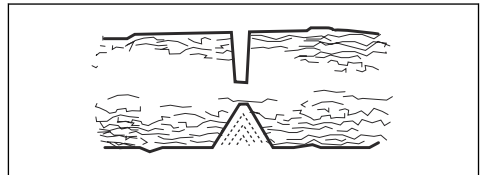



**AVERTISSEMENT:** Ne pas couper droit un arbre ou une branche sous tension.



**AVERTISSEMENT:** Faire très attention lors de la coupe d'un arbre sous tension. Il y a un risque que l'arbre se déplace rapidement avant ou après la coupe. Des blessures graves peuvent se produire si la position de l'utilisateur est incorrecte ou s'il coupe de façon incorrecte.

6. S'il est nécessaire de couper à travers l'arbre ou la branche, effectuer 2 à 3 coupes, distantes d'une pouce les unes des autres à une profondeur de 2 po.

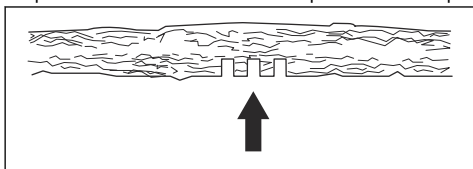

7. Continuer de couper plus profondément dans l'arbre jusqu'à ce que l'arbre ou la branche se plie et que la tension soit relâchée.

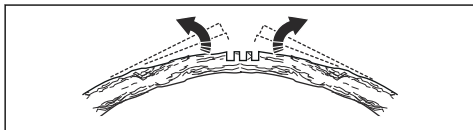

8. Couper l'arbre ou la branche du côté opposé à la courbe, une la tension relâchée.

## Utilisation de la machine par temps froid



**MISE EN GARDE :** La neige et le temps froid peuvent nuire au bon fonctionnement du produit. Ces conditions peuvent entraîner la baisse excessive de la température du moteur ou la formation de glace au niveau du filtre à air ou du carburateur.

1. Recouvrir d'un tissu une partie de la prise d'air située sur le démarreur. Cela permettra d'augmenter la température du moteur.
2. Pour utiliser le produit à des températures inférieures à  $-5^{\circ}\text{C}/23^{\circ}\text{F}$  ou lorsqu'il neige, une protection hivernale est offerte. Installer le couvercle hivernal sur le boîtier du lanceur. Ce couvercle réduit l'entrée d'air froid et empêche la neige d'atteindre le carburateur.

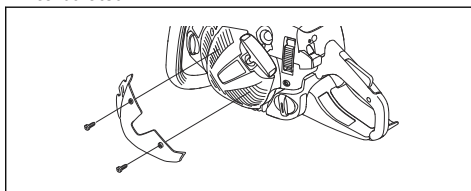

**MISE EN GARDE :** Retirer le capot d'hiver si la température augmente au-dessus  $-5^{\circ}\text{C}/23^{\circ}\text{F}$ . Assembler le bouchon dans le couvercle du cylindre si la température augmente au-dessus de  $0^{\circ}\text{C}/32^{\circ}\text{F}$ . Risque de surchauffe et de dommages au moteur.

## Entretien

### Introduction



**AVERTISSEMENT:** Lire et comprendre le chapitre sur la sécurité avant de faire l'entretien du produit.

### Calendrier d'entretien

Entretien quotidien	Entretien hebdomadaire	Entretien mensuel
Nettoyer les pièces externes du produit et s'assurer qu'il n'y a pas d'huile sur les poignées.	Nettoyer le système de refroidissement. Se reporter à la section <i>Nettoyage du système de refroidissement à la page 109</i> .	Vérifier le ruban du frein de chaîne Se reporter à la section <i>Pour vérifier le ruban du frein de chaîne à la page 100</i> .

Entretien quotidien	Entretien hebdomadaire	Entretien mensuel
Vérifier le fonctionnement de la gâchette de l'accélérateur et de son dispositif de verrouillage. Se reporter à la section <i>Vérifier le fonctionnement de la gâchette de l'accélérateur et de son dispositif de verrouillage à la page 101.</i>	Vérifier le lanceur, le câble du lanceur et le ressort de rappel.	Vérifier le centre d'embrayage, le tambour d'embrayage et le ressort d'embrayage.
S'assurer que les unités antivibrations ne présentent aucun dommage.	Lubrifier le roulement à aiguilles. Se reporter à la section <i>Pour lubrifier le roulement à aiguilles à la page 107.</i>	Nettoyer la bougie d'allumage. Se reporter à la section <i>Pour vérifier la bougie d'allumage à la page 104.</i>
Nettoyer et vérifier le frein de chaîne. Se reporter-vous à la section <i>Pour vérifier le frein de chaîne. à la page 100</i> Vérifier le protège-main avant et l'activation du frein de chaîne. à la page 100.	Retirer les bavures éventuelles des côtés du guide-chaîne. Se reporter à la section <i>Pour vérifier le guide-chaîne à la page 108.</i>	Nettoyer les pièces externes du carburateur.
Vérifier l'attrape-chaîne. Se reporter à la section <i>Pour vérifier l'attrape-chaîne. à la page 101.</i>	Nettoyer ou remplacer la maille pare-étincelles sur le silencieux.	Vérifier le filtre à carburant et la conduite de carburant. Remplacer au besoin
Tourner le guide-chaîne, vérifier l'orifice de lubrification et nettoyer la rainure du guide-chaîne. Se reporter à la section <i>Pour vérifier le guide-chaîne à la page 108.</i>	Nettoyer la zone du carburateur.	Vérifier tous les câbles et toutes les connexions.
S'assurer que le guide-chaîne et la chaîne reçoivent suffisamment d'huile.	Nettoyer ou remplacer le filtre à air. Se reporter à la section <i>Nettoyage du filtre à air à la page 103.</i>	Vider le réservoir de carburant.
Vérifier la chaîne. Se reporter à la section <i>Pour examiner l'équipement de coupe à la page 108.</i>	Nettoyer entre les ailettes du cylindre.	Vider le réservoir d'huile.
Affûter la chaîne et vérifier sa tension. Se reporter à la section <i>Affûter la chaîne. à la page 104.</i>		
Vérifier le pignon d'entraînement de la chaîne. Se reporter à la section <i>Pour vérifier le pignon étoile à la page 107.</i>		
Nettoyer la prise d'air sur le lanceur.		
S'assurer que les écrous et les vis sont serrés.		
Vérifier l'interrupteur d'arrêt. Se reporter à la section <i>Pour vérifier l'interrupteur de marche/arrêt à la page 101.</i>		
S'assurer qu'il n'y a pas de fuites de carburant du moteur, du réservoir ou des conduits de carburant.		
Vérifier que la chaîne ne tourne pas lorsque le moteur est au ralenti.		

Entretien quotidien	Entretien hebdomadaire	Entretien mensuel
S'assurer que le protège-main droit ne présente aucun dommage.		
S'assurer que le silencieux est correctement fixé, n'est pas endommagé, et qu'aucune de ses pièces n'est manquante.		

## Entretien et vérifications des dispositifs de sécurité du produit

### Pour vérifier le ruban du frein de chaîne

1. Utiliser une brosse pour enlever toute trace de poussière de bois, de résine et de saleté de la chaîne et du tambour d'embrayage. La saleté et l'usure peuvent réduire le bon fonctionnement du frein.

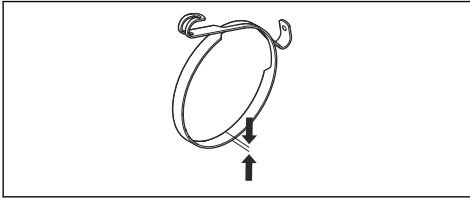

2. Vérifier le ruban du frein de chaîne. Le ruban du frein de chaîne doit être d'au moins 0,6 mm (0,024 po) d'épaisseur à son point le plus mince.

### Vérifier le protège-main avant et l'activation du frein de chaîne.

1. S'assurer que le protège-main avant n'est pas endommagé et qu'il ne présente aucun défaut, par exemple des fissures.
2. S'assurer que le protège-main avant se déplace librement et est fixé en toute sécurité sur le carter d'embrayage.

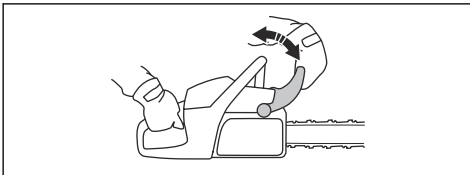

3. Tenir l'outil avec les deux mains au-dessus de la souche ou d'une autre surface stable.



**AVERTISSEMENT:** Couper le moteur.

4. Lâcher la poignée avant et laisser le nez du guide-chaîne tomber sur la souche.

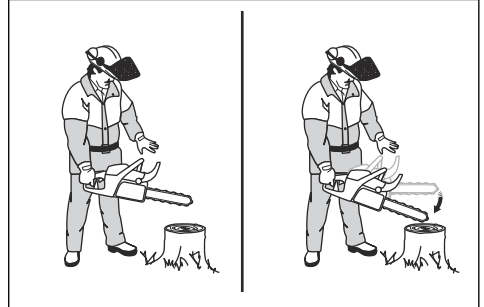

5. S'assurer que le frein de chaîne s'engage lorsque le nez du guide-chaîne heurte la souche.

### Pour vérifier le frein de chaîne.

1. Mettre l'outil sous tension. Se reporter à la section *Mise sous tension de l'appareil à la page 90* pour obtenir des instructions.



**AVERTISSEMENT:** Vérifier que la chaîne ne touche pas le sol ou tout autre objet.

2. Tenir fermement le produit.
3. Faire fonctionner le moteur à plein régime et incliner votre poignet gauche contre le protège-main avant pour engager le frein de chaîne. La chaîne coupante doit s'arrêter immédiatement.

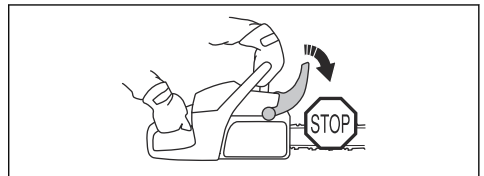

**AVERTISSEMENT:** Ne pas relâcher la poignée avant.

## Vérifier le fonctionnement de la gâchette de l'accélérateur et de son dispositif de verrouillage

1. Vérifier que la gâchette de l'accélérateur et son dispositif de verrouillage bougent librement et que le ressort de retour fonctionne correctement.

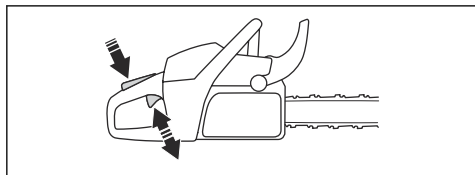

2. Appuyer sur le dispositif de verrouillage de la gâchette et s'assurer qu'il retourne à sa position initiale lorsqu'on le relâche.

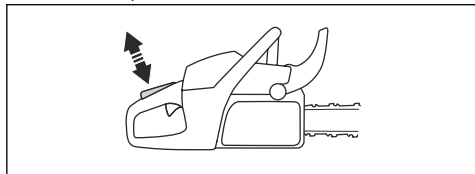

3. S'assurer que la gâchette de l'accélérateur est verrouillée en position de ralenti lorsque le dispositif de verrouillage de la gâchette de l'accélérateur est relâché.

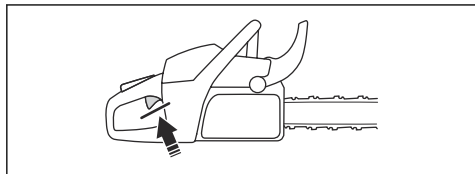

4. Démarrer le produit et le lancer à plein régime.
5. Relâcher la gâchette de l'accélérateur et s'assurer que la chaîne s'immobilise.



**AVERTISSEMENT:** Si la chaîne tourne lorsque la gâchette de l'accélérateur est en position de ralenti, communiquer avec votre centre de services.

## Pour vérifier l'attrape-chaîne.

1. S'assurer que l'attrape-chaîne ne présente aucun dommage.

2. S'assurer que l'attrape-chaîne est stable et fixé à la carrosserie du produit.

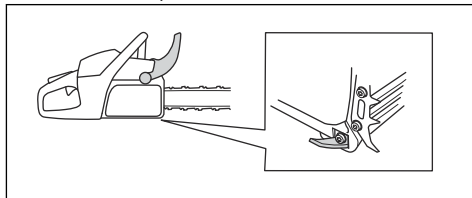

## Pour vérifier le protège-main avant

- S'assurer que le protège-main droit n'est pas endommagé et qu'il ne présente aucun défaut, par exemple des fissures.

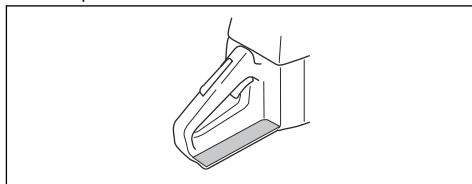

## Pour vérifier le système antivibrations

1. S'assurer que les unités antivibrations ne présentent aucune fissure ou déformation.
2. S'assurer que les unités antivibrations sont correctement fixées à l'unité à moteur et à l'ensemble poignée.

Reportez-vous à la section *Présentation du produit* à la page 78 pour obtenir des renseignements sur l'emplacement du système antivibrations sur votre produit.

## Pour vérifier l'interrupteur de marche/arrêt

1. Démarrer le moteur.
2. Déplacer l'interrupteur marche/arrêt vers le bas à la position STOP (Arrêt). Le moteur doit s'arrêter.

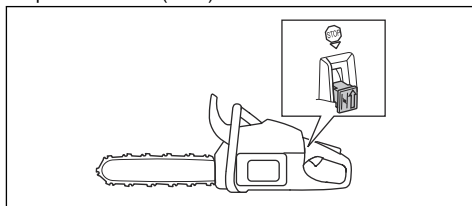

## Pour vérifier le silencieux



**AVERTISSEMENT:** Ne jamais utiliser une machine dont le silencieux est défectueux ou en mauvais état.



**AVERTISSEMENT:** Ne pas utiliser un produit si la maille pare-étincelles du silencieux est manquante ou défectueuse.

1. Examiner le silencieux pour détecter d'éventuels dommages ou défauts.
2. S'assurer que le silencieux est bien fixé sur le produit.

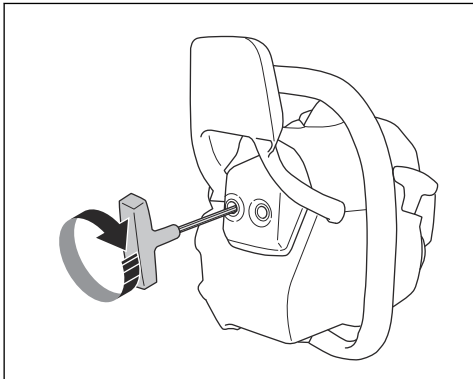

3. Si votre produit est équipé d'une grille antifleme, celle-ci doit être nettoyée toutes les semaines.

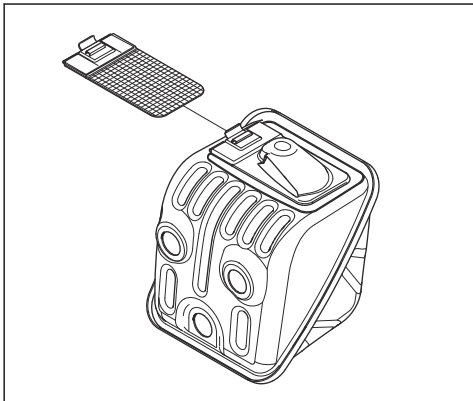

4. Remplacer une grille antifleme endommagée.



**MISE EN GARDE :** Si la maille pare-étincelles est bloquée, le produit surchauffe entraînant des dommages au niveau du cylindre et du piston.

## Réglage de la vis du régime de ralenti (T)

Les réglages de base du carburateur sont effectués en usine. Vous pouvez régler le régime de ralenti, mais pour des réglages plus avancés, veuillez communiquer avec le centre de services.

Régler le régime de ralenti pour que les composants du moteur restent correctement lubrifiés lors du rodage. Régler le régime de ralenti à la valeur recommandée. Se reporter à la section *Données techniques à la page 111*.



**MISE EN GARDE :** Si la chaîne tourne au régime de ralenti, tourner la vis du régime de ralenti dans le sens antihoraire jusqu'à ce que la chaîne s'arrête.

1. Mettre l'outil sous tension.
2. Tourner la vis de réglage du régime de ralenti dans le sens horaire jusqu'à ce que la chaîne commence à tourner.
3. Tourner la vis de réglage du régime de ralenti dans le sens antihoraire jusqu'à ce que la chaîne s'arrête.

**Remarque :** Le régime de ralenti est bien réglé lorsque le moteur fonctionne correctement dans toutes les positions. Le régime de ralenti doit être également inférieur en toute sécurité à la vitesse où la chaîne commence à tourner.



**AVERTISSEMENT :** Si la chaîne ne s'arrête pas lorsque vous tournez la vis du régime de ralenti, communiquer avec le fournisseur de services d'entretien le plus proche. Ne pas utiliser la machine jusqu'à ce qu'elle soit réglée correctement.

## Pour examiner si le carburateur est correctement réglé

- S'assurer que le produit dispose d'une bonne capacité d'accélération.
- S'assurer que la chaîne ne tourne pas au régime de ralenti.



**MISE EN GARDE :** Les réglages inappropriés peuvent endommager le moteur.

## Pour remplacer un câble de lanceur rompu ou usé

1. Desserrer les vis du corps du lanceur.
2. Déposer le corps du lanceur.

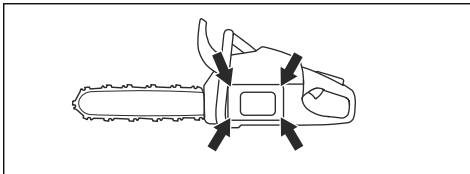

3. Tirer le câble du lanceur d'environ 30 cm/12 po et le placer dans l'encoche de la poulie.

4. Laisser tourner la poulie lentement vers l'arrière pour libérer le ressort de rappel.

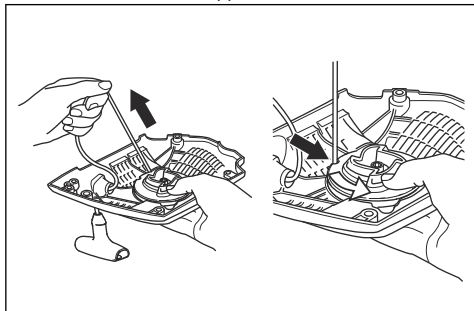

5. Retirer la vis centrale, le disque d'entraînement (A), le ressort du disque d'entraînement (B) et la poulie (C).



**AVERTISSEMENT:** Faire attention lors du remplacement du ressort de retour ou de la corde du lanceur. Le ressort de retour est sous tension lorsqu'il s'enroule dans le boîtier du lanceur. Si le produit est utilisé de façon insouciance, il peut s'éjecter et provoquer des blessures. Porter des lunettes de protection et des gants de protection.

6. Retirer le câble du lanceur usagé de la poignée et de la poulie.
7. Fixer un câble du lanceur neuf sur la poulie. Enrouler le câble du lanceur de 3 tours environ autour de la poulie.
8. Raccorder la poulie au ressort de rappel. L'extrémité du ressort de rappel doit s'engager dans la poulie.
9. Assembler le ressort du disque d'entraînement, le disque d'entraînement et la vis centrale.
10. Tirer le câble du lanceur à travers le trou du boîtier du lanceur et la poignée du câble du lanceur.
11. Faire un nœud serré à l'extrémité du câble du lanceur.

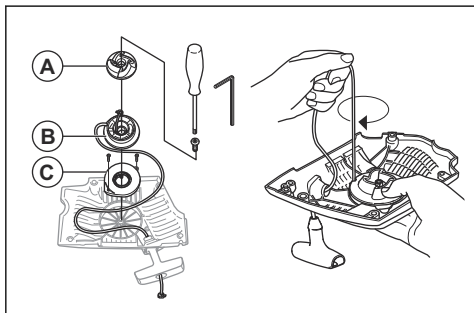

## Pour serrer le ressort de rappel

1. Placer le câble du lanceur dans l'encoche de la poulie.
2. Tourner la poulie du lanceur d'environ 2 tours dans le sens horaire.
3. Tirer la poignée de câble du lanceur et tirer le câble du lanceur complètement.
4. Placer le pouce sur la poulie.
5. Déplacer le pouce et libérer le câble du lanceur.
6. S'assurer de pouvoir tourner la poulie de  $\frac{1}{2}$  tour une fois le câble du lanceur complètement déployé.

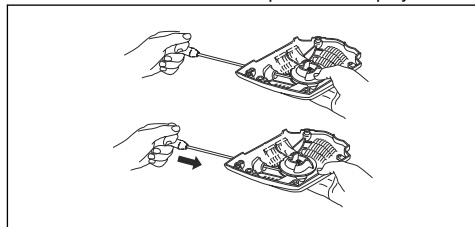

## Pour assembler le corps du lanceur sur le produit

1. Tirer le câble du lanceur et mettre le lanceur en place contre le carter moteur.
2. Relâcher lentement le câble du lanceur de sorte que la poulie s'engage avec les cliquets.
3. Serrer les vis qui maintiennent le lanceur.

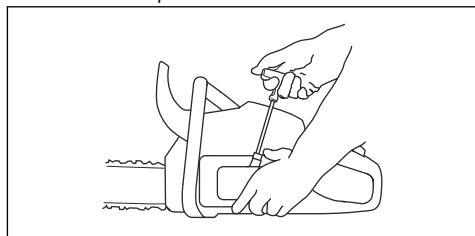

## Nettoyage du filtre à air

Éliminer régulièrement la saleté et la poussière du filtre à air. Ceci permet d'éviter un mauvais fonctionnement du carburateur, des problèmes de démarrage, une perte de puissance du moteur, une usure des pièces du moteur et une consommation de carburant plus que d'habitude.

1. Retirer le couvercle du cylindre et le filtre à air.
2. Nettoyer le filtre à air en le brossant ou en le secouant. Utiliser du détergent et de l'eau pour le nettoyer complètement.

**Remarque :** Un filtre à air utilisé pendant une longue période ne peut être complètement nettoyé.

Remplacer régulièrement le filtre à air et toujours remplacer un filtre à air défectueux.

- Fixer le filtre à air et s'assurer qu'il est complètement scellé au porte-filtre.

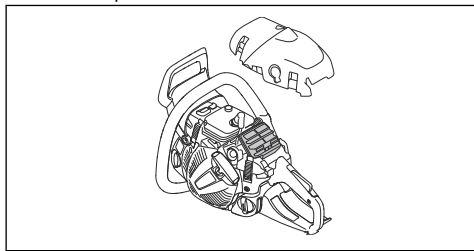

**Remarque :** En raison des différentes conditions de travail, météorologiques ou des diverses saisons, votre produit peut être équipé de différents types de filtre à air. Pour obtenir de plus amples renseignements, communiquer avec votre centre de services.

## Pour vérifier la bougie d'allumage



**MISE EN GARDE :** Utiliser la bougie recommandée. Se reporter à la section *Données techniques à la page 111*. Une bougie inadéquate peut endommager l'outil.

- Si le produit n'est pas facile à démarrer ou à faire fonctionner ou s'il fonctionne mal au régime de ralenti, examiner la bougie d'allumage pour détecter d'éventuels matériaux indésirables. Afin de réduire le risque de matériau indésirable sur les électrodes de la bougie d'allumage, effectuer les étapes suivantes :
  - Vérifier que le régime de ralenti est réglé de façon adéquate.
  - Vérifier que le mélange de carburant est correct.
  - Vérifier que le filtre à air est propre.
- Nettoyer la bougie si elle est sale.
- Vérifier que l'écartement des électrodes est correct. Se reporter à la section *Données techniques à la page 111*.

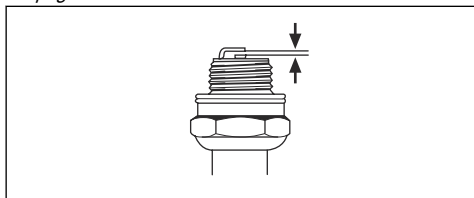

- Remplacer la bougie d'allumage une fois par mois ou plus fréquemment, au besoin.

## Affûter la chaîne.

### Renseignements à propos du guide-chaîne et de la chaîne



**AVERTISSEMENT :** Utiliser des gants de protection lors de l'utilisation de la chaîne ou d'opérations d'entretien sur celle-ci. Une chaîne immobile peut également provoquer des blessures.

Remplacer une chaîne ou un guide-chaîne usé ou endommagé par des combinaisons de guide-chaîne et de chaîne recommandées par RedMax. Cela est nécessaire dans l'optique de conserver les fonctions de sécurité du produit. Se reporter à la section *Accessoires à la page 112*, pour obtenir une liste de combinaisons de guide-chaîne et de chaîne de rechange que nous recommandons.

- Longueur du guide-chaîne, cm/po. Des renseignements sur la longueur du guide-chaîne se trouvent généralement à l'extrémité arrière du guide-chaîne.

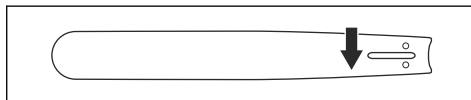

- Nombre de dents sur le pignon du bout du guide-chaîne (T)

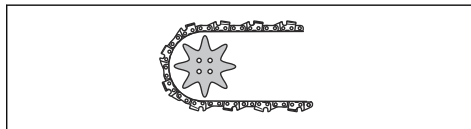

- Pas de chaîne (po). La distance entre les maillons d'entraînement de la chaîne doit s'aligner avec la distance des dents du pignon du bout du guide-chaîne et du pignon d'entraînement.

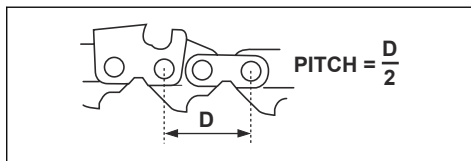



- Nombre de maillons d'entraînement Le nombre de maillons d'entraînement est déterminé par le type de guide-chaîne.

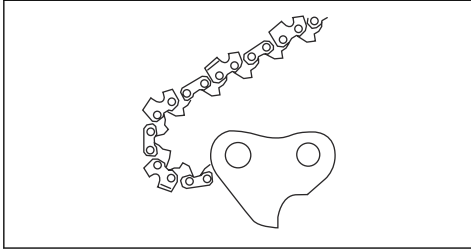

- Largeur de rainure du guide-chaîne, po/mm. La largeur de la rainure du guide-chaîne doit être identique à celle des maillons d'entraînement de la chaîne.

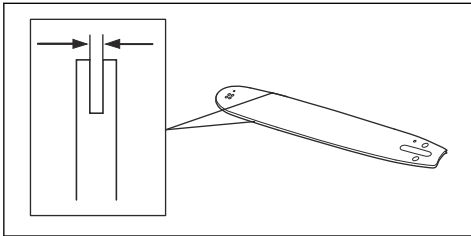

- Trou de graissage de chaîne et trou du tendeur de chaîne. Le guide-chaîne doit s'aligner avec le produit.

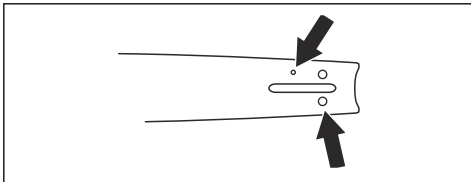

- Largeur du maillon d'entraînement, mm/po.

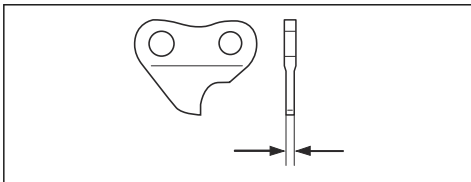

### Renseignements généraux sur comment affûter les découpeuses.

Ne pas utiliser une scie coupante émoussée. Si la chaîne est émoussée, appliquer plus de pression pour pousser le guide-chaîne dans le bois. Si la chaîne est

très émoussée, il n'y aura pas de copeaux de bois, mais de la sciure.

Une chaîne affûtée dévore le bois et les copeaux de bois deviennent longs et épais.

La dent de coupe (A) et la jauge de profondeur (B) forment ensemble la pièce coupante de la chaîne, le dispositif de coupe. La différence de hauteur entre les deux donne la profondeur de coupe (réglage de la jauge de profondeur).

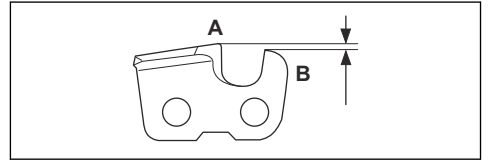

Lors de l'affûtage d'une découpeuse, penser aux éléments suivants :

- L'angle d'affûtage.

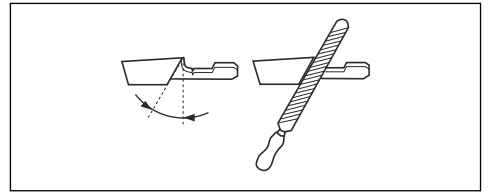

- L'angle de coupe.

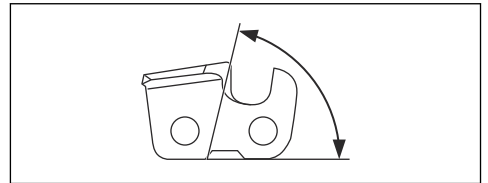

- La position de la lime.

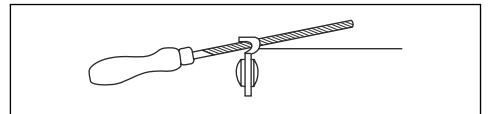

- Le diamètre de la lime ronde.

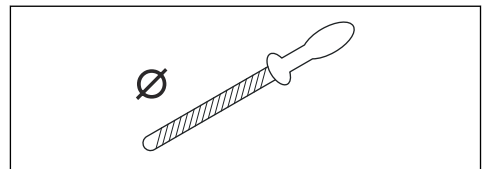

Il n'est pas facile d'affûter correctement une chaîne sans l'équipement adéquat. Utiliser le gabarit de lime RedMax. Cela permet de maintenir les performances de coupe au maximum et le risque de rebond au minimum.



**AVERTISSEMENT:** La force du rebond augmente de façon importante si les consignes d'affûtage sont ignorées.

**Remarque :** Se reporter à la section *Pour affûter les découpeuses à la page 106* pour obtenir des renseignements sur l'affûtage de la chaîne.

## Pour affûter les découpeuses

1. Utiliser une lime ronde et un gabarit d'affûtage pour affûter les dents de coupe.

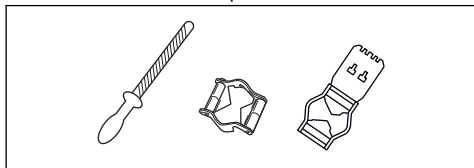

**Remarque :** Se reporter à la section *Accessoires à la page 112* pour obtenir des renseignements sur la lime et le gabarit que RedMax recommande pour votre chaîne.

2. Appliquer correctement le gabarit de lime sur la découpeuse. Se reporter aux instructions fournies avec le gabarit de lime.
3. Déplacer la lime de la face interne de la dent de coupe vers l'extérieur. Réduire la pression lors de la coupe tirante.

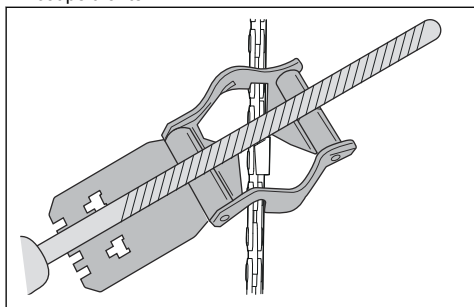

4. Retirer le matériau d'un côté de toutes les dents de coupe.
5. Retourner le produit et retirer le matériau de l'autre côté.
6. S'assurer que toutes les dents de coupe sont de même longueur.

## Renseignements généraux sur comment ajuster le réglage de la jauge de profondeur

Le réglage de la jauge de profondeur (C) diminue lors de l'affûtage de la dent de coupe (A). Afin de maintenir une performance de coupe maximale, retirer le matériau d'affûtage de la jauge de profondeur (B) pour recevoir le réglage recommandé de la jauge de profondeur. Se

reporter à la section *Accessoires à la page 112* pour obtenir des instructions sur comment recevoir le réglage approprié de la jauge de profondeur pour votre chaîne.

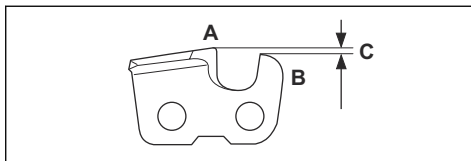

**AVERTISSEMENT:** Le risque de rebond augmente si la jauge de profondeur est réglée trop grande.

## Réglage de la jauge de profondeur

Avant d'ajuster le réglage de la jauge de profondeur ou d'affûter les découpeuses, se reporter à la section *Pour affûter les découpeuses à la page 106* pour obtenir des instructions. Il est recommandé d'ajuster le réglage de la jauge de profondeur après chaque troisième opération d'affûtage de la dent de coupe.

Il est recommandé d'utiliser notre outil de jauge de profondeur pour recevoir le réglage approprié de la jauge de profondeur et le renvoi d'angle pour la jauge de profondeur.

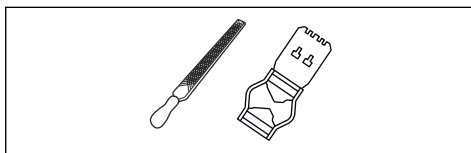

1. Utiliser une lime plate et un outil de la jauge de profondeur pour ajuster le réglage de la jauge de profondeur. Utiliser seulement l'outil de la jauge de profondeur RedMax pour obtenir le réglage approprié de la jauge de profondeur et le renvoi d'angle pour la jauge de profondeur.
2. Mettre l'outil de la jauge de profondeur sur la chaîne.

**Remarque :** Consulter l'emballage de l'outil de la jauge de profondeur pour obtenir de plus amples renseignements sur la façon d'utiliser l'outil.

3. Utiliser la lime plate pour retirer la partie de la jauge de profondeur qui sort de l'outil de la jauge de profondeur.

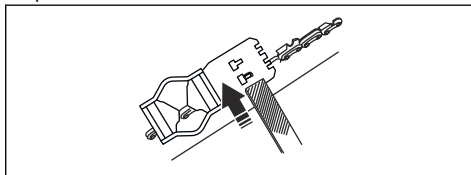

## Pour régler la tension de la chaîne



**AVERTISSEMENT:** Une chaîne qui n'est pas correctement tendue peut se détacher du guide-chaîne et causer des blessures graves, voire mortelles.

Une chaîne devient plus longue une fois utilisée. Régler la chaîne régulièrement.

1. Desserrer les écrous du guide-chaîne qui fixent le carter d'embrayage/frein de chaîne. Utiliser une clé.

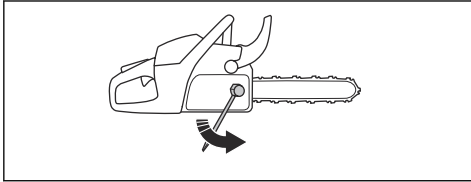

**Remarque :** Certains modèles ne sont dotés que d'un seul écrou du guide-chaîne.

2. Serrer les écrous du guide-chaîne à fond manuellement.
3. Soulever l'avant du guide-chaîne et tourner la vis de réglage de tension de la chaîne. Utiliser une clé.
4. Serrer la chaîne jusqu'à ce qu'elle soit bien serrée contre le guide-chaîne, mais qu'elle puisse encore tourner facilement.

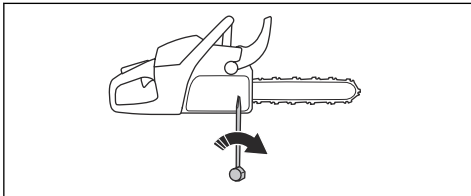

5. Serrer les écrous du guide-chaîne à l'aide de la clé et soulever l'avant du guide-chaîne en même temps.
6. S'assurer de pouvoir tirer la chaîne librement à la main et sans qu'elle pende à partir du guide-chaîne.

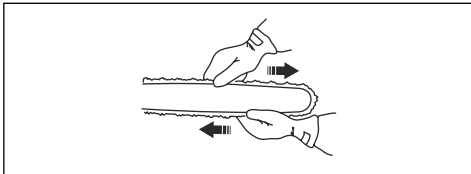

**Remarque :** Se reporter à la section *Présentation du produit* à la page 78 pour connaître la position de la vis du tendeur de chaîne sur votre produit.

## Vérification de la lubrification de la chaîne

1. Démarrer le produit et le laisser tourner aux 3/4 de son régime. Tenir le guide-chaîne à environ 20 cm/ 8 po au-dessus d'une surface de couleur pâle.
2. Si la lubrification de la chaîne est correcte, une ligne claire d'huile est visible sur la surface au bout d'une minute.



3. Si la lubrification de la chaîne ne fonctionne pas correctement, vérifier le guide-chaîne. Se reporter à la section *Pour vérifier le guide-chaîne* à la page 108 pour obtenir des instructions. Communiquer avec le centre d'entretien si les mesures d'entretien ne suffisent pas.

## Pour vérifier le pignon étoile

Le tambour d'embrayage est doté d'un pignon étoile soudé sur le tambour d'embrayage.

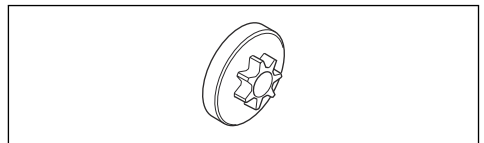

- Effectuer régulièrement une vérification visuelle du degré d'usure du pignon étoile. Remplacer le tambour d'embrayage et le pignon étoile si l'usure est trop importante.

## Pour lubrifier le roulement à aiguilles

1. Tirer le protège-main avant vers l'arrière pour désengager le frein de chaîne.
2. Desserrer les écrous du guide-chaîne et retirer le carter d'embrayage.

**Remarque :** Certains modèles ne sont dotés que d'un seul écrou du guide-chaîne.

3. Placez le produit sur une surface stable avec le tambour d'embrayage vers le haut.

4. Lubrifier le roulement à aiguilles avec un pistolet à graisse. Utiliser de l'huile moteur ou une graisse pour roulements de haute qualité.

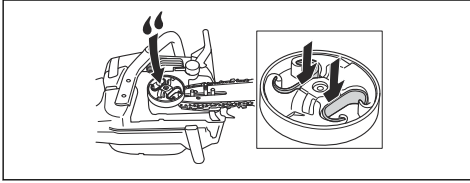

## Pour examiner l'équipement de coupe

1. S'assurer qu'il n'y a pas de fissures dans les rivets et les maillons et que les rivets ne sont pas desserrés. Les remplacer au besoin.

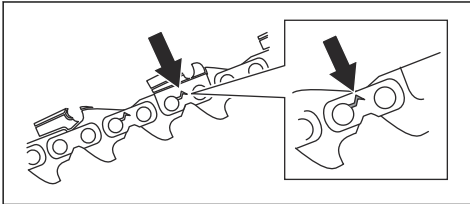

2. S'assurer que la chaîne est facile à plier. Remplacer la chaîne si elle est rigide.
3. Comparer la chaîne avec une chaîne neuve pour voir si les rivets et les maillons sont usés.
4. Remplacer la chaîne lorsque la partie la plus longue de la dent de coupe est inférieure à 4 mm/0,16 po. Remplacer également la chaîne s'il y a des fissures sur les découpeuses.

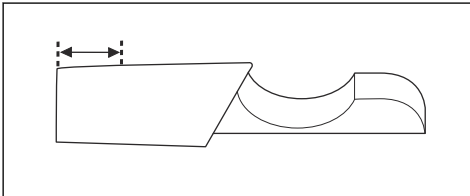

## Pour vérifier le guide-chaîne

1. S'assurer que le canal de graissage n'est pas endommagé. Nettoyer au besoin.

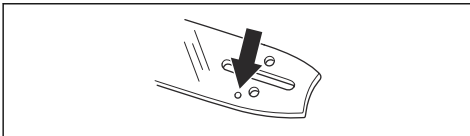

2. Examiner s'il y a des bavures sur les côtés du guide-chaîne. Retirer les bavures au moyen d'une lime.

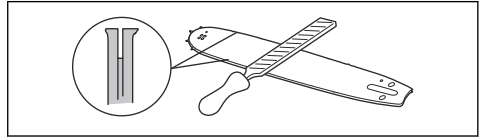

3. Nettoyer la rainure du guide-chaîne.

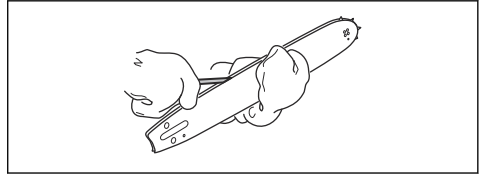

4. Examiner la rainure du guide-chaîne pour détecter tout signe d'usure. Remplacer le guide-chaîne au besoin.

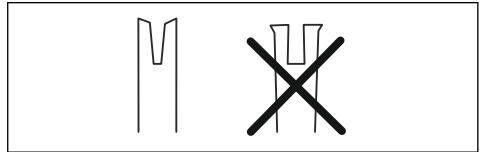

5. Examiner si le bout du guide-chaîne est rugueux ou très usé.

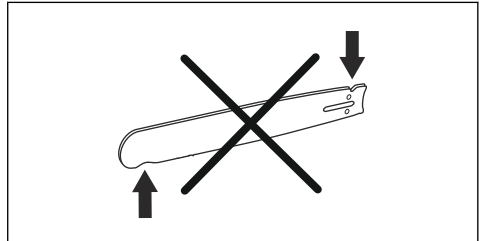

6. S'assurer que le pignon du bout du guide-chaîne tourne librement et que l'orifice de graissage du pignon du bout du guide-chaîne n'est pas obstrué. Nettoyer et lubrifier au besoin.



7. Tourner le guide-chaîne tous les jours pour prolonger sa durée de vie.

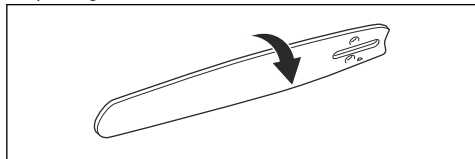

## Pour effectuer l'entretien du réservoir de carburant et du réservoir d'huile pour chaîne

- Vidanger et nettoyer régulièrement le réservoir de carburant et le réservoir d'huile pour chaîne.
- Remplacer le filtre à carburant une fois/an ou plus fréquemment, au besoin.



**MISE EN GARDE :** La présence d'impuretés dans les réservoirs peut engendrer un mauvais fonctionnement.

## Système de nettoyage pneumatique

Le système AirInjection™ est un système de nettoyage pneumatique centrifuge qui élimine la poussière et la saleté avant que les particules soient retenues par le filtre à air. Le système AirInjection™ prolonge la durée de vie du filtre à air et du moteur.

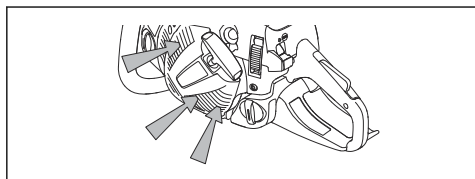

## Nettoyage du système de refroidissement

Le système de refroidissement maintient la température du moteur à niveau bas. Le système de refroidissement comprend la prise d'air sur le lanceur (A) et la plaque de guidage d'air (B), les cliquets du volant moteur (c), les ailettes de refroidissement du cylindre (D) et le couvercle du cylindre (E).

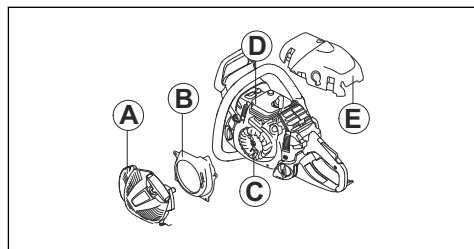

1. Nettoyer le système de refroidissement au moyen d'une brosse une fois par semaine ou plus fréquemment au besoin.
2. S'assurer que le système de refroidissement n'est pas sale ou obstrué.



**MISE EN GARDE :** Un système de refroidissement encrassé ou bloqué peut entraîner une surchauffe du produit, ce qui peut endommager ce dernier.

## Dépannage

### Le moteur ne démarre pas.

Pièce du produit à examiner	Cause possible	Mesure
Cliquets de lanceur à rappel	Les cliquets du lanceur sont bloqués.	Régler ou remplacer les cliquets du lanceur.
		Nettoyer alentour des cliquets.
		Communiquer avec un atelier de réparation agréé.

Pièce du produit à examiner	Cause possible	Mesure
Réservoir de carburant	Type de carburant inapproprié.	Vidanger le réservoir de carburant et faire le plein avec le carburant correct.
	Le réservoir de carburant est rempli d'huile pour chaîne.	Après une tentative de démarrage du moteur, communiquer avec votre centre de services. En absence de tentative de démarrage du moteur, vidanger le réservoir de carburant.
Allumage, pas d'étincelle	La bougie d'allumage est sale ou humide.	S'assurer que la bougie est propre et sèche.
	L'écartement des électrodes est incorrect.	Nettoyer la bougie d'allumage. S'assurer que l'écartement des électrodes et de la bougie d'allumage est correct, et que le bon type de bougie d'allumage est celui recommandée ou un équivalent.
		Se reporter à la section <i>Données techniques à la page 111</i> pour connaître l'écartement approprié des électrodes.
Bougie d'allumage et cylindre	La bougie d'allumage est desserrée.	Serrer la bougie d'allumage.
	Le moteur est noyé en raison de démarrages répétés avec l'étrangleur fermé après l'allumage.	Retirer et nettoyer la bougie d'allumage. Mettre le produit sur le côté avec l'orifice de la bougie d'allumage loin de l'utilisateur. Tirer sur la poignée du câble du lanceur à 6-8 reprises. Monter la bougie d'allumage et démarrer le produit. Se reporter à la section <i>Mise sous tension de l'appareil à la page 90</i> .

## Le moteur démarre mais s'arrête à nouveau

Pièce du produit à examiner	Cause possible	Mesure
Réservoir de carburant	Type de carburant inapproprié.	Vidanger le réservoir de carburant et faire le plein avec le carburant correct.
Carburateur	Le régime de ralenti n'est pas correct.	Communiquer avec votre centre de services.
Filtre à air	Filtre à air bouché.	Nettoyer ou remplacer le filtre à air.
Filtre à carburant	Filtre à carburant obstrué.	Remplacer le filtre à carburant.

## Transport et entreposage

### Transport et entreposage

- Pour le stockage et le transport du produit et du carburant, s'assurer qu'il n'y a pas de fuite ou de vapeur. Les étincelles ou les flammes nues, par exemple avec des appareils électriques ou des chaudières, peuvent démarrer un incendie.
- Utiliser toujours des contenants agréés pour entreposer ou transporter le carburant.
- Vider les réservoirs de carburant et d'huile pour chaîne avant tout transport ou remisage pendant une période prolongée. Mettre au rebut le carburant et l'huile pour chaîne à un emplacement de mise au rebut adéquat
- Utiliser le fourreau de transport sur le produit afin d'éviter des blessures ou des dommages au produit. Une chaîne immobile peut également provoquer des blessures graves.
- Retirer le capuchon de la bougie d'allumage et engager le frein de chaîne.

- Fixer le produit de façon sécuritaire pendant le transport.

### Pour préparer votre produit à des fins d'entreposage à long terme.

1. Démontez et nettoyez la chaîne et la rainure du guide-chaîne.



**MISE EN GARDE** : Si la chaîne et le guide-chaîne ne sont pas nettoyés, elles risquent d'être rigides ou obstrués.

2. Fixer le fourreau de transport.
3. Nettoyer la tondeuse. Se reporter à la section *Entretien à la page 98* pour obtenir des instructions.
4. Effectuer un entretien complet du produit.

## Données techniques

### Données techniques

	RedMax GZ5000
<b>Moteur</b>	
Cylindrée, po3/cm <sup>3</sup>	3,06/50,1
Régime de ralenti, tr/min	2800
Puissance max. du moteur, conformément à la norme ISO 8893, kW/hp à tr/min	2,5/3,4 @ 9600
<b>Système d'allumage<sup>3</sup></b>	
Bougie d'allumage	NGK CMR6H
Écartement des électrodes, po /mm	0,020/0,5
<b>Circuits d'alimentation et de lubrification</b>	
Capacité du réservoir de carburant, pinte US/litre	0,94/0,52
Capacité du réservoir d'huile, pinte US/litre	0,57/0,27
Type de pompe à huile	Réglable
<b>Poids</b>	
Poids, lb/kg	11/5,0
<b>Chaîne et guide-chaîne</b>	

<sup>3</sup> Toujours utiliser une bougie du type recommandé! L'utilisation d'une bougie non adéquate peut endommager le piston ou le cylindre.

	<b>RedMax GZ5000</b>
Type de pignon d'entraînement et nombre de dents	Jante/7
Vitesse de la chaîne à 133 % du régime maximal du moteur, pi/s / m/s	80,7/24,6

## Accessoires

### Équipement de coupe recommandé

Un modèle spécifique de tronçonneuse doit être évalué avec son équipement de coupe pour être recommandé et pour répondre aux exigences de la norme de sécurité pour tronçonneuse ANSI B175.1-2012 (Internal Combustion Engine-Powered Hand-Held Chain Saws-Safety and Environmental Requirements) et aux normes canadiennes Z62.1-15 (tronçonneuses) et Z62.3-11 (R2016) (recul des tronçonneuses).

Les modèles de tronçonneuse RedMax GZ5000 répondent aux exigences de sécurité stipulées dans la norme ANSI B175.1-2012 et aux normes canadiennes Z62.1-15 (tronçonneuses) et Z62.3-11 (R2016) (recul des tronçonneuses), lorsqu'elles sont équipées des chaînes et des guide-chaîne indiqués dans la liste ci-dessous.

**Remarque :** D'autres modèles de tronçonneuses peuvent ne pas satisfaire aux exigences en matière de

rebond lorsqu'ils sont équipés de combinaisons de guide-chaîne et de chaîne listées.

Il est recommandé de n'utiliser que les combinaisons de chaîne et de guide-chaîne indiquées.

### Tronçonneuse à faible rebond

Une tronçonneuse conçue en tant que tronçonneuse à faible rebond, conforme aux exigences de faible rebond spécifiées à la norme ANSI B175.1-2012.

### Rebond et rayon du nez du guide-chaîne

Pour le guide-chaîne à pignon de renvoi, le rayon du nez est indiqué par le nombre de dents, par exemple 10T. Pour le guide-chaîne solide, le rayon du nez est spécifié par sa taille. Pour une longueur de guide-chaîne donnée, il est possible d'utiliser un guide-chaîne avec un rayon du nez plus petit que celui fourni.





Guide-chaîne				Chaîne		
Longueur, po/cm	Pas, po	Jauge, po/mm	Rayon du nez max.	Type	Longueur, maillons d'entraînement (n°)	Faible rebond
16/41	0.325	0,058/1,5	10T	RedMax H25	66	Oui
16/41					72	
18/46		0,050/1,3		RedMax H30	66	
18/46					72	

### Équipement d'affûtage et angles d'affûtage

Utiliser un gabarit de lime RedMax pour affûter la chaîne. Un gabarit de lime RedMax permet d'obtenir les bons angles d'affûtage. Les numéros de pièces sont indiqués dans le tableau ci-dessous.

En cas d'incertitude sur l'identification du type de chaîne de votre produit, se reporter sur le site [www.redmax.com](http://www.redmax.com) pour obtenir de plus amples renseignements.

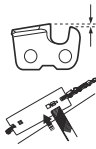

					
H30	4,8 mm/3/16 po	504 98 16-74	0,025 po/ 0,65 mm	30°	85°
H25	4,8 mm/3/16 po	5049816-75	0,025 po/ 0,65 mm	30°	85°

---

## Garantie

---

# CONSIGNES DE SÉCURITÉ RELATIVES À LA NORME AMÉRICAINNE

## CONSIGNES DE SÉCURITÉ POUR LES UTILISATEURS DE TRONÇONNEUSE

(ANSI B175.1-2012 Annexe C)

## CONSIGNES DE SÉCURITÉ RELATIVES AUX EFFETS DE REBOND



**AVERTISSEMENT:** Un rebond peut se produire pendant le sciage lorsque le nez du guide-chaîne touche un objet ou lorsque la pièce de bois se referme et bloque la tronçonneuse.

Dans certains cas, quand le bout du guide-chaîne touche un objet, la tronçonneuse rebondit de façon ultrarapide vers l'opérateur.

Si la chaîne se bloque au bout du guide-chaîne, celui-ci peut rebondir rapidement vers l'opérateur.

Ces réactions peuvent vous faire perdre le contrôle de la tronçonneuse et provoquer des blessures graves.

Ne vous fiez pas exclusivement aux dispositifs de sécurité incorporés. En tant qu'opérateur de la tronçonneuse, il vous incombe de prendre les mesures nécessaires pour éviter tout accident et toute blessure pendant le travail.

Avec une compréhension élémentaire des effets de rebond, il est possible de réduire voire d'éliminer l'effet de surprise. Une surprise soudaine contribue aux accidents.

Tenir fermement la tronçonneuse des deux mains, la main droite sur la poignée arrière et la main gauche sur la poignée avant, lorsque le moteur est en marche. Tenir fermement la tronçonneuse des deux mains, avec les pouces et les doigts qui entourent les poignées de la tronçonneuse. Cela permet de réduire le risque d'effet de rebond et de garder le contrôle de la scie. Ne pas la lâcher.

S'assurer que la zone où la découpe est effectuée est exempte d'obstacles. Ne pas laisser le nez du guide-chaîne toucher une bille, une branche ou d'autres obstacles qui peuvent être heurtés lors de l'utilisation de la tronçonneuse.

Découper à régime moteur élevé.

Ne jamais couper à une hauteur supérieure à celle des épaules.

Suivre les instructions du fabricant pour l'affûtage de la chaîne et l'entretien de la tronçonneuse.

Utiliser uniquement les chaînes et les guide-chaîne indiqués par le fabricant ou un équivalent.

## AUTRES CONSIGNES DE SÉCURITÉ



**AVERTISSEMENT:** Ne pas utiliser une tronçonneuse d'une seule main. L'utilisation avec une seule main peut causer des blessures graves pour l'opérateur, les assistants et les passants. Une tronçonneuse est conçue pour être utilisée avec deux mains.

Ne pas utiliser une tronçonneuse en cas de fatigue.

Utiliser des chaussures de sécurité; des vêtements ajustés, des gants de protection et des lunettes de sécurité, des protège-oreilles et un dispositif de protection pour la tête.

Faire preuve de prudence lors de la manipulation du carburant. Déplacer la tronçonneuse à au moins 3 m (10 pi) de la station de ravitaillement avant de démarrer le moteur.

Ne pas laisser d'autres personnes à proximité de la tronçonneuse lors du démarrage de celle-ci ou de son utilisation. Tenir les personnes et les animaux à l'écart de la zone de travail.

Ne pas commencer la coupe jusqu'à l'obtention d'une zone de travail dégagée, d'une prise de pieds sûre et sécurisée et d'une voie de retraite planifiée en fonction du sens de chute de l'arbre

Lorsque le moteur est en marche, tenir toutes les parties du corps à l'écart de la tronçonneuse.

Avant de démarrer le moteur, s'assurer que la chaîne n'est pas en contact avec quoi que ce soit.

Porter la tronçonneuse avec le moteur arrêté, le guide-chaîne et la chaîne vers l'arrière et le silencieux à l'écart de votre corps.

Ne pas utiliser une tronçonneuse endommagée, mal ajustée ou non assemblée de façon complète et sûre. S'assurer que la tronçonneuse s'immobilise lorsque la gâchette de commande d'accélération est relâchée.

Arrêter le moteur avant d'abaisser la tronçonneuse.

Faire preuve d'extrême prudence lors de la coupe de petites broussailles et de jeunes arbres car la chaîne peut projeter les petites branches vers l'utilisateur ou lui faire perdre l'équilibre.

Lors de la coupe d'une branche sous tension, prendre garde à l'effet de rebond afin de ne pas être heurté lorsque la tension présente dans les fibres du bois est relâchée.

Maintenir les poignées sèches, propres et exemptes d'huile ou de mélange de carburant.

N'utiliser la tronçonneuse que dans des zones bien ventilées.

Ne pas utiliser une tronçonneuse dans un arbre à moins d'avoir été spécifiquement formé pour le faire.

Ne pas utiliser une tronçonneuse au-dessus de la hauteur des épaules.

Tout entretien de la tronçonneuse, autre que les éléments énumérés dans les consignes de sécurité et d'entretien du manuel de l'utilisateur ou du propriétaire, doit être effectué par un personnel compétent formé à l'entretien de la tronçonneuse. (Par exemple, si des outils inadéquats sont utilisés pour enlever le volant moteur ou si un mauvais outil est utilisé pour tenir le volant moteur afin de retirer l'embrayage, des dommages structurels au volant moteur peuvent se produire et entraîner par conséquent l'éclatement du volant moteur).

Lors du transport de votre tronçonneuse, utiliser le fourreau de protection approprié du guide-chaîne.

---

**Remarque :** La présente annexe est destinée principalement aux clients ou aux utilisateurs occasionnels.

---

## **DÉCLARATION DE GARANTIE DU SYSTÈME DE CONTRÔLE DES ÉMISSIONS PAR ÉVAPORATION DU GOUVERNEMENT FÉDÉRAL AMÉRICAIN ET DU CANADA**

### **VOS DROITS ET OBLIGATIONS EN VERTU DE LA GARANTIE**

L'U.S. Environmental Protection Agency (EPA), Environnement et Changement climatique Canada et Husqvarna Professional Products, Inc. vous présentent la garantie du système de contrôle des émissions d'échappement et d'évaporation (les « émissions ») qui protège votre petit moteur hors route de l'année 2012 et ultérieure\*. Aux États-Unis et au Canada, l'équipement neuf équipé d'un petit moteur hors-route doit être conçu, fabriqué et équipé de manière à répondre aux strictes normes antipollution de l'État ou de la province. Husqvarna Professional Products, Inc. doit garantir les systèmes de contrôle antipollution de votre petit moteur hors route pendant les périodes figurant sur la liste ci-dessous à condition que votre petit moteur hors route ou tout autre équipement ne présente aucun signe d'abus, de négligence ou d'entretien inapproprié menant à la défaillance du système de contrôle des émissions. Votre système de contrôle des émissions peut comprendre différentes pièces comme un carburateur, un système d'injection de carburant, un système d'allumage, un pot catalytique, des réservoirs de carburant, des conduites de carburant (pour le carburant liquide et les vapeurs de carburant), des bouchons de réservoir de carburant, des soupapes, des réservoirs à charbon actif, des filtres, des colliers et d'autres composants associés. Il peut aussi comprendre des flexibles, de courroies, des raccords et d'autres pièces liées aux émissions. En cas de problème couvert par la garantie, Husqvarna

Professional Products, Inc. répare votre petit moteur hors route sans frais, diagnostic, pièces et main-d'œuvre compris.

### **COUVERTURE DE LA GARANTIE DU FABRICANT**

Le système de contrôle des émissions par évaporation pour petit moteur hors route est garanti deux ans. Si une pièce de votre petit moteur hors route liée aux émissions est défectueuse, elle doit alors être réparée ou remplacée par Husqvarna Professional Products, Inc..

### **RESPONSABILITÉS DU PROPRIÉTAIRE EN VERTU DE LA GARANTIE**

- À titre de propriétaire d'un petit moteur hors route, vous êtes tenu d'effectuer l'entretien obligatoire indiqué dans le manuel de l'utilisateur. Husqvarna Professional Products, Inc. vous recommande de conserver tous les reçus relatifs à l'entretien de votre petit moteur hors route, mais Husqvarna Professional Products, Inc. ne peut pas refuser l'application de la garantie pour la seule raison de l'absence de reçus ou du non-respect du calendrier de maintenance.
- En tant que propriétaire d'un petit moteur hors route, vous devez savoir que Husqvarna Professional Products, Inc. peut vous refuser la couverture de la garantie si votre petit moteur hors route ou une pièce est défaillant en raison d'un abus, de négligence, d'un entretien inapproprié ou de modifications non approuvées.
- Vous devez présenter votre petit moteur hors route à un centre de réparation Husqvarna Professional Products, Inc. agréé dès que le problème se manifeste. Les réparations couvertes par la garantie seront effectuées dans un délai raisonnable qui n'excédera pas 30 jours. Pour toute question relative à vos droits et responsabilités relativement à votre garantie, communiquer avec Husqvarna Professional Products, Inc. au CANADA au 1-800-487-5951 ou aux ÉTATS-UNIS au 1-800-805-5523, ou alors envoyer un courriel à l'adresse [emissions@husqvarnagroup.com](mailto:emissions@husqvarnagroup.com) ou [warranty@hpp-emissions.com](mailto:warranty@hpp-emissions.com).

### **DATE D'ENTRÉE EN VIGUEUR DE LA GARANTIE**

La période de garantie commence à la date à laquelle le moteur ou le matériel est livré à l'acheteur final.

### **DURÉE DE LA COUVERTURE**

Husqvarna Professional Products, Inc. garantit au dernier acheteur et à chacun des propriétaires suivants que le petit moteur ou l'équipement hors route a été conçu, construit et équipé dans le respect de toutes les réglementations applicables édictées par l'EPA et est exempt de tout défaut matériel ou de fabrication pouvant provoquer la panne d'une pièce garantie pendant une période de deux ans.

### **ÉLÉMENTS COUVERTS**

**RÉPARATION OU REMPLACEMENT DES PIÈCES :**  
La réparation ou le remplacement de toute pièce garantie qui est défectueuse sera effectué sans frais

dans un centre de services agréé par la marque. À l'exclusion des réparations et des remplacements couverts par la présente garantie, il est possible de choisir un atelier de réparation ou toute autre personne pour entretenir, remplacer ou réparer les dispositifs et systèmes antipollution. Cependant, Husqvarna Professional Products, Inc. recommande que toutes les opérations d'entretien, de remplacement et de réparation des dispositifs et systèmes antipollution soient effectuées dans un centre de services agréé par la marque.

**IMPORTANT** : Le présent produit est conforme à la réglementation de la Phase 3 de l'Environmental Protection Agency (EPA) des États-Unis en ce qui concerne les émissions d'échappement et d'évaporation. Afin de garantir le respect des règlements de l'EPA Phase 3, d'Environnement et Changement climatique Canada, nous recommandons d'utiliser uniquement des pièces de rechange de la marque du produit d'origine. L'utilisation de pièces de rechange non conformes est une infraction à la législation fédérale et à celle de certains États.

**PÉRIODE DE GARANTIE** : Toute pièce garantie dont le remplacement n'est pas prévu dans le cadre du programme d'entretien obligatoire ou dont la seule mesure prévue est l'inspection régulière avec « réparation ou remplacement au besoin » est garantie pendant deux ans (ou pendant la durée stipulée dans la garantie du produit, selon la période la plus longue) à compter de sa date d'achat par l'acheteur initial. Toute pièce garantie dont le remplacement est prévu par le calendrier d'entretien obligatoire est garantie pendant la période écoulée jusqu'au premier remplacement prévu de la pièce. Toute pièce réparée ou remplacée en vertu de la garantie est couverte pendant la période de garantie restante.

**DIAGNOSTIC** : Vous n'avez pas à payer pour le diagnostic permettant de conclure que la pièce garantie est défectueuse, à condition qu'un tel diagnostic soit effectué dans un atelier d'entretien agréé.

**AUTRES DOMMAGES** : Husqvarna Professional Products, Inc. réparera les autres composants du moteur endommagés par suite de la défaillance d'une pièce sous garantie.

#### **LISTE DES PIÈCES COUVERTES PAR LA GARANTIE DE CONTRÔLE DES ÉMISSIONS**

1. Pièces du carburateur et du système d'admission ou système d'injection
2. Filtre à air et filtre à carburant couverts dans la limite du calendrier d'entretien
3. Bougies d'allumage couvertes dans la limite du calendrier d'entretien.
4. Module d'allumage.
5. Silencieux avec catalyseur et collecteurs d'échappement
6. Réservoir de carburant, conduites de carburant (pour le carburant liquide et les vapeurs de carburant), bouchon de réservoir, réservoir à

charbon actif, clapet antiretour en cas de retournement et clapets antibalotement si applicable.\*

7. Commandes électroniques, soupapes et interrupteurs sensibles au vide, à la température et au temps
8. Flexibles, raccords et ensembles
9. Tous les autres composants, dont la défaillance augmenterait les émissions par évaporation d'un polluant quelconque par le moteur, comme énoncé ci-dessous :
  - Pour les États-Unis et le Canada, se reporter au US Federal Code of Regulations, 40 C.F.R 1068 Appendix I (iii).

#### **ÉLÉMENTS NON COUVERTS**

Toutes les pannes dues à un abus, à de la négligence, à des modifications non approuvées, à une utilisation ou à un entretien inadéquat ne sont pas couvertes.

#### **PIÈCES COMPLÉMENTAIRES OU MODIFIÉES**

Aucune pièce complémentaire ou modifiée non affranchie par l'EPA ne peut être utilisée. L'utilisation de pièces complémentaires ou modifiées non exemptées est un motif suffisant pour rejeter une demande d'indemnisation. Husqvarna Professional Products, Inc. n'a pas la responsabilité de garantir les pannes de pièces garanties provoquées par l'utilisation d'une pièce complémentaire ou modifiée non affranchie.

#### **COMMENT PRÉSENTER UNE DEMANDE D'INDEMNISATION**

Pour toute question relative à vos droits et responsabilités relativement à la garantie, communiquer avec le centre de services agréé le plus proche, appeler Husqvarna Professional Products, Inc. aux ÉTATS-UNIS au 1-800-487-5951, au CANADA au 1-800-805-5523, ou bien envoyer un courriel à l'adresse [emissions@husqvarnagroup.com](mailto:emissions@husqvarnagroup.com) ou [warranty@hqp-emissions.com](mailto:warranty@hqp-emissions.com).

#### **OÙ JOINDRE LE SERVICE DE GARANTIE?**

Les services de garantie ou de réparation sont assurés par tous les ateliers d'entretien Husqvarna Professional Products, Inc. agréés. Si le centre de réparation agréé le plus près se trouve à plus de 160 kilomètres de votre emplacement, Husqvarna Professional Products, Inc. arrangerait et paiera la livraison aller-retour vers un centre de réparation agréé par la marque ou arrangerait autrement la prestation du service au titre de la garantie, en conformité avec les règlements applicables.

#### **ENTRETIEN, REMPLACEMENT ET RÉPARATION DES PIÈCES RELATIVES AUX ÉMISSIONS**

Toute pièce de remplacement peut être utilisée pour procéder à un entretien ou à une réparation sous garantie et elle sera fournie sans frais pour le propriétaire. Un tel remplacement n'a pas pour effet de réduire les obligations du fabricant relativement à la garantie.

#### **ATTESTATION D'ENTRETIEN**

Le propriétaire est tenu de respecter l'entretien obligatoire prévu dans le manuel de l'utilisateur.

\* Pièces liées aux émissions par évaporation.





[www.redmax.com](http://www.redmax.com)

Original instructions  
Instrucciones originales  
Instructions d'origine

1158933-49



2020-08-10