

ROYAL 49SC

GB

Operator's Manual

Read the operator's manual carefully and make sure that you understand the contents before using the lawnmower.

D

Betriebsanleitung

Diese Betriebsanleitung muß sorgfältig durchgelesen werden. Stellen Sie sicher, daß Sie deren Inhalt vor Verwendung des Rasenmähers verstehen.

F

Manuel de l'Utilisateur

Lire attentivement le manuel de l'utilisateur et veiller à bien comprendre son contenu avant d'utiliser la tondeuse.

NL

Handleiding voor de gebruiker

Lees de handleiding aandachtig door zodat u de inhoud goed begrijpt voordat u de grasmaaimachine in gebruik neemt.

N

Bruksanvisning

Les bruksanvisningen grundig og vær sikker på at du forstår innholdet før du bruker gressklipperen.

SF

Käyttöopas

Lue käyttöopas huolella ja varmista, että ymmärrät sen sisällön ennen kuin käytät tätä ruohonleikkuria.

S

Bruksanvisning

Läs bruksanvisning noggrannt och se till att du förstår innehållet innan du använder gräsklipparen.

DK

Brugsvejledning

Læs brugervejledningen grundigt, og sørg for at forstå indholdet, inden De tager plæneklipperen i brug.

E

Manual del operador

Lea el manual del operador con atención y asegúrese de que comprende el contenido antes de utilizar el cortacésped.

P

Manual do Operador

Leia cuidadosamente o manual do operador e certifique-se de que compreende todo o seu conteúdo antes de usar a máquina de cortar relva.

I

Manuale d'uso







Leggere con attenzione il manuale d'uso e accertarsi di capirne il contenuto prima di usare il tosaerba.

5118523-02

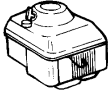
Technical data
Technische Daten
Données techniques
Technische gegevens

Tekniske data
Teknisiä tietoja
Tekniska data
Tekniske spesifikationer

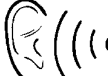
Especificaciones técnicas
Dados técnicos
Dati Tecnici

	ROYAL 49SC
	Briggs & Stratton XTL45 + CAT
	2.5 - 5 km/h
	35.5 kg
	48 cm
	17 - 65 mm
	84.2 dB(A)
	7.03 m/s²

GB

IMPORTANT! Read operating instructions carefully before using the mower. Fill the engine with oil. **The manufacturer reserves the right to carry out product modifications without further notice.**

Guarantee, complaint Guarantee and complaint matters are dealt with in accordance with the Sale of Goods Act. Further information may be obtained from your dealer or the supplier.

D

WICHTIG! Lesen Sie die Gebrauchsanweisung genau durch, bevor Sie den Rasenmäher verwenden. Füllen Sie Öl in den Motor. **Der Hersteller behält sich das Recht vor, ohne vorherige Anzeige Fabrikationsänderungen durchzuführen, die dem neuesten Stand der Technik entsprechen.**

Garantieab, wicklung Garantie- und Beanstandungsfragen werden durch das Verbraucherschutzgesetz und das Recht der Allgemeinen Geschäftsbedingungen geregelt. Genauere Informationen erhalten Sie beim Husqvarna Service Center

F

IMPORTANT! Lire la notice avec attention avant de mettre la tondeuse en service. Mettre de l'huile dans le moteur. **Le fabricant se réserve le droit de modifier sans préavis les produits.**

Garantie, réclamations: pour toutes questions de garantie et de réclamation, il convient de se référer à la garantie légale couvrant toutes les conséquences des défauts ou vices cachés. Pour plus amples informations, s'adresser à son revendeur agréé ou bien au fournisseur.

NL

BELANGRIJK! Lees de gebruiksaanwijzing nauwkeurig voordat u de grasmaaier in gebruik neemt. Vul de motor met olie. **De producent behoudt zich het recht voor, zonder kennisgeving wijzigingen in het product aan te brengen.**

Garantie, klachten
Garantie en klachten worden in overleg met de Husqvarna Dealer door de importeur beoordeeld.

N

VIKTIG! Les bruksanvisningen nøye før klipperen tas i bruk. Fyll olje på motoren. **Produsenten forbeholder seg retten til å gjøre produktendringer uten ytterligere varsel.**

Garanti, reklamasjon
Garanti- og reklamasjonsspørsmål reguleres av kjøpsloven.

SF

TÄRKEÄÄ! Lukekaa käyttöohje tarkasti ennen kuin leikkuri otetaan käyttöön. Täyttäkää moottorin öljysäiliö. **Valmistaja pidättää itselleen oikeuden tuotemuutoksiin ilman erillistä varoitusta.**

Takuu
Voimassa oleva laki määrittelee takuuta koskevat määräykset. Enemmän tietoja saat jälleenmyyjältäsi.

S

VIKTIGT! Läs bruksanvisningen noggrant innan klipparen tas i bruk. Fyll olja i motorn. **Tillverkaren förbehåller sig rätten att göra produktändringar utan föregående meddelande.**

Reklamation Reklamationsfrågor regleras för enskild konsument av Konsumentköplagen, och för näringsidkare enligt särskilda leveransvillkor. Närmare upplysningar lämnas av din återförsäljare eller av leverantören:
Husqvarna Skog & Trädgård
Telefon: 036-14 66 00

DK

VIKTIGT! Læs brugsanvisningen nøje inden klipperen tages i brug. Fyld olie på motoren. **Producenten forbeholder sig ret til produktændringer uden forudgående varsel.**

Garanti, reklamation
Garanti og reklamationsspørgsmål i overensstemmelse med Købeloven.

E

IMPORTANTE! Es muy importante que Vd. lea estas instrucciones con mucha atención antes de estrenar el cortacésped. **El fabricante se reserva el derecho de poder cambiar los productos sin aviso previo.**

Garantías y reclamaciones
En cuanto a asuntos que se refieren a garantías y reclamaciones, por favor dirigirse en primer lugar a su vendedor habitual y después al importador.

I

IMPORTANTE! Leggete accuratamente le istruzioni d'uso prima di cominciare ad usare il rasaerba. **Il produttore si riserva il diritto di effettuare modifiche al prodotto senza preavviso.**

Garanzia; reclami
Le questioni riguardanti la garanzia ed eventuali reclami vengono trattate al momento della vendita. Per ulteriori informazioni rivolgersi al proprio rivenditore o al fornitore.

P

IMPORTANTE! Ler minuciosamente o manual de instruções antes de utilizar o cortador. Encher óleo no motor. **Produtor reserva-se o direito de fazer alterações no produto sem aviso prévio.**

Garantia, reclamações
As questões de garantia e reclamações são reguladas pela Lei das Compras Comerciais. Poderá obter mais informações dirigindo-se ao revendedor ou fornecedor.

GB - CONTENTS

1. Handle Assembly
2. Grass collector
3. Bottle of oil
4. Instruction Manual
5. Operator Presence Control
6. Powerdrive Lever
7. Rating Label
8. Warning Label

D - INHALT

1. Griffenheit
2. Grasauffangbehälter
3. Ölflasche
4. Bedienungsanweisung
5. Bedienerpräsenz-Kontrollvorrichtung
6. Motorantriebshebel
7. Produkttypenschild
8. Warnetikett

F - TABLE DES MATIÈRES

1. Guidon
2. Bac de ramassage
3. Bidon d'huile
4. Manuel d'Instructions
5. Arceau de sécurité (CPO)
(Contrôle de Présence de l'Opérateur)
6. Arceau de traction
7. Plaquette d'identification
8. Etiquette d'avertissement

NL - INHOUD

1. Handgreep, compleet
2. Grasopvangbak
3. Fles olie
4. Handleiding
5. Operator Presence Control (OPC of startgreep)
6. Hendel van de aandrijving
7. Productlabel
8. Waarschuwingsetiket

N - INNHOLD

1. Håndtak
2. Oppsamler
3. Oljeflaske
4. Bruksanvisning
5. Operatørens kontrollspak
6. Powerdrivespak (motorspak)
7. Typeetiketten
8. Advarselsetikett

SF - SISÄLLYSLUETTELO

1. Kahva
2. Ruohonkerääjä
3. Öljypullo
4. Käyttöopas
5. Ohjaukahva
6. Vaihdakahva
7. Tuotteen arvokilpi
8. Varoitusnimike

S - INNEHÅLL

1. Montering av handtag
2. Gräsuppsamlare
3. Flaska med olja
4. Bruksanvisning
5. Säkerhetshandtag
6. Inkopplingshandtag
7. Identifieringsetikett
8. Varningsetikett

DK - INDHOLD

1. Håndtagskonstruktion
2. Opsamler
3. Flaske med olie
4. Brugsvejledning
5. Dødmandsgreb
6. Kørselsgreb
7. Produktmærkat
8. Advarselsmærkat

E - CONTENIDO

1. Conjunto del mango
2. Recogedor
3. Botella de aceite
4. Manual de instrucciones
5. Estribo de seguridad
6. Palanca de cambios
7. Etiqueta indicadora del producto
8. Etiqueta de Advertencia

P - LEGENDA

1. Conjunto da Pega
2. Caixa da Relva
3. Garrafa de Óleo
4. Manual de Instruções
5. Controlo de Presença do Operador
6. Alavanca de Engrenamento
7. Etiqueta de Especificações do Produto
8. Etiqueta de Aviso

I - INDICE CONTENUTI

1. Impugnatura
2. Cesto raccogliherba
3. Flacone di olio
4. Manuale di istruzioni
5. Leva presenza operatore (OPC)
6. Leva Powerdrive
7. Etichetta con dati prodotto
8. Etichetta di pericolo

(GB)	CARTON CONTENTS	(N)	KARTONGENS INNHold	(E)	CONTENIDO DE LA CAJA
(D)	KARTONINHALT	(SF)	PAKETIN SISÄLTÖ	(P)	LEGENDAS DOS DESENHOS
(F)	CONTENU DU CARTON	(S)	FÖRPACKNINGENS INNEHÅLL	(I)	CONTENUTO DEL CARTONE
(NL)	INHOUD	(DK)	KARTONINDHOLD		

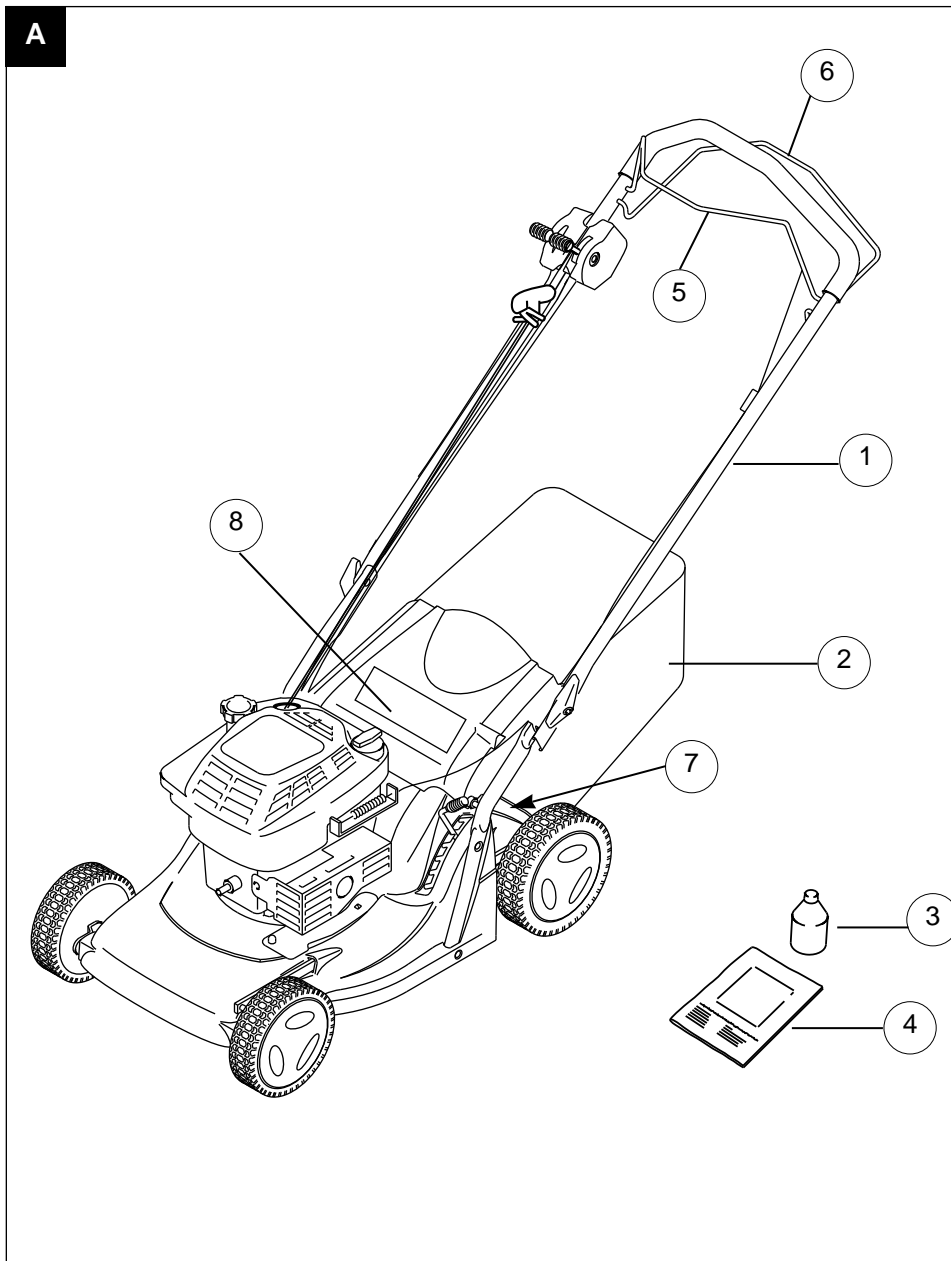

SIKKERHETSREGLER



Hvis denne gressklipperen ikke blir brukt riktig, kan den være farlig! Gressklipperen kan forårsake alvorlig skade på brukeren og andre, advarslene og sikkerhetsanvisningene må følges slik at det sørges for rimelig sikkerhet og effektivitet når gressklipperen er i bruk. Brukeren er ansvarlig for å følge advarslene og sikkerhetsanvisningene i denne håndboken og på gressklipperen. Gressklipperen må aldri brukes uten at oppsamleren eller skjermene som følger med fra fabrikanten, er montert.

Forklaring av symbolene på din Husqvarna Royal 49SC



Advarsel

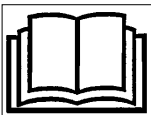

Les bruksanvisningen nøye for å være sikker på at du er kjent med samtlige betjeningsknapper og hvordan de virker.



Gressklipperen må holdes på bakken hele tiden mens du klipper. Hvis gressklipperen vippes eller løftes, kan det gjøre at steiner slenges ut.

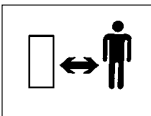

Hold tilskuere unna. Ikke klipp mens andre, særlig barn eller dyr, oppholder seg i området der du klipper.



Vær forsiktig så ikke tær eller hender kuttes av. Hold hender og føtter unna den roterende kniven.



Kople fra tennpluggen før du gjør forsøk på noe vedlikehold, rengjøring eller justeringer, eller hvis du lar gressklipperen være uten tilsyn, selv for en kort stund.



Kniven forsetter å rotere en kort stund etter at maskinen er slått av. Vent til samtlige av maskinens deler har stoppet helt før du berører dem.

Generelt

1. La aldri barn eller personer som ikke er kjent med disse anvisningene, bruke gressklipperen. Lokalt regelverk kan sette aldersgrense for bruk av gressklipperen.
2. Gressklipperen må kun brukes på den måten og til de oppgavene som står beskrevet i anvisningene.
3. Bruk aldri gressklipperen når du er trett, syk eller påvirket av alkohol, medikamenter eller medisiner.
4. Brukeren er ansvarlig for ulykker eller fare som andre personer eller deres eiendom utsettes for.

Sikkerhet med hensyn til drivstoff

1. ADVARSEL - Bensin er meget ildsfarlig.

- Drivstoff må oppbevares kjølig i en beholder som er spesiallaget til dette. Generelt bør bruk av plastbeholdere unngås.
- Det må kun tankes utendørs, og det må ikke røykes mens tanking pågår.
- Det må tankes FØR motoren startes. Bensintankens lokk må aldri tas av, og det må aldri tankes mens motoren er i gang eller når den er varm.
- Hvis det søles med bensin, må det ikke gjøres forsøk på å starte motoren, men maskinen må flyttes bort fra området hvor det er sølt, og det må sørges for at ingen tenning kan skje før bensindampen har forsvunnet.
- Samtlige bensintanklokk og beholderlokk må settes på på forsvarlig måte.
- Maskinen skal flyttes unna området hvor det ble tanket før motoren startes.

SIKKERHETSREGLER

Forberedelse

1. Klipp ikke gresset barbert eller i åpne sandaler. Bruk alltid passende påkledning, hansker og kraftige sko.
2. Det anbefales å bruke hørselvern.
3. Sørg for at det ikke ligger pinner, stener, ben, ståltråd og avfall på plenen; de kan bli kastet omkring av kniven.
4. Før bruk bør det alltid foretas en visuell inspeksjon for å kontrollere at kniver, knivbolter og klipperen ikke er slitt eller skadet. Skift ut kniver som er slitt eller skadet, sammen med festeanordningene som hele sett for å beholde balansen.
5. Skift ut defekte lyddempere.

Bruk

1. La ikke motoren gå i et lukket rom hvor eksos (karbonmonoksid) kan samle seg.
2. Gressklipperen må kun brukes i dagslys eller god kunstig belysning.
3. Unngå bruk av gressklipperen i vått gress, hvor det er mulig.
4. Vær forsiktig i vått gress, du kan miste fotfestet.
5. Vær ekstra påpasselig med fotfestet i bakkehelling, bruk sko som ikke sklir.
6. Klipp på tvers i bakker, aldri opp og ned.
7. Vær ekstra forsiktig når du skifter retning i bakker.
8. Gressklipping i skråninger og bakker kan være farlig. Bruk ikke gressklipper i skråninger eller bratte bakker.
9. Ikke gå baklengs mens du klipper, du kan snuble. Du må kun gå, aldri løpe.
10. Klipp aldri gresset ved å trekke gressklipperen mot deg.
11. Slå av motoren før gressklipperen skyves over andre underlag enn gress og når gressklipperen transporteres til og fra området som skal klippes.
12. Bruk aldri gressklipperen med deksler som er skadet, eller uten dekslene på plass.
13. Ikke rus motoren eller endre regulatorinnstillingen. For høy fart er farlig og reduserer gressklipperens levetid.
14. Kople fra samtlige kniv- og drivclutcher før du starter.
15. Start alltid gressklipperen med forsiktighet, med føttene godt unna knivene.
16. Ikke vipp gressklipperen når du starter motoren.
17. Ikke ha hendene i nærheten av utkastertuten mens motoren er i gang.
18. Løft eller bær aldri en gressklipper mens motoren er i gang.

19. Tennpluggledningen kan være varm - vær forsiktig.
20. Gjør ikke noe forsøk på vedlikehold av gressklipperen mens motoren er varm.
21. Slå av motoren og vent til kniven har stoppet:-
 - før du lar gressklipperen være uten tilsyn, uansett tidsrom;
 - før du tanker.
22. Slå av motoren, vent til kniven har stoppet og kople fra tennpluggledningen:-
 - før du fjerner gress fra utkastertuten;
 - før du kontrollerer, rengjør eller arbeider på maskinen;
 - hvis du slår borti en gjenstand. Ikke bruk gressklipperen før du er sikker på at hele gressklipperen er i forsvarlig stand;
 - hvis gressklipperen begynner å vibrere unormalt. Kontroller øyeblikkelig. Overdreven vibrasjon kan føre til skade.
23. Reduser gassens innstilling når motoren er slått av, og hvis motoren har en avstengningsventil, steng av bensinen når du er ferdig med å klippe.

Vedlikehold og oppbevaring

1. Hold alle muttere, bolter og skruer godt trukket til for å være sikker på at gressklipperen er i forsvarlig driftsmessig stand.
2. Kontroller ofte at oppsamleren/gressposen ikke er slitt eller skadet.
3. For din sikkerhets skyld skift ut deler som er slitt eller skadet.
4. Bruk kun ny kniv, knivbolt, avstandsstykke og viftehjul som er spesifisert for dette produktet.
5. Gressklipperen må aldri oppbevares med bensin på tanken inni en bygning hvor bensindamp kan nå åpen ild eller en gnist.
6. La motoren bli avkjølt før maskinen settes bort i et lukket rom.
7. For å redusere brannfaren hold motoren, lyddemperen, batteriseksjonen og bensintankområdet fritt for gress, blader eller overflødig fett.
8. Hvis bensintanken må tømmes, må dette gjøres utendørs.
9. Vær forsiktig når du justerer gressklipperen, slik at ikke fingrene blir sittende fast mellom bevegelige kniver og de faste delene av maskinen.

TYPEETIKETTEN

B

Produktnummer

Modell

Serie

Innkjøpsdato

Innkjøpssted

•Vennligst behold innkjøpsbeviset•

Ditt produkt er unikt identifisert ved en typeetikett i sølv og sort. For å være sikker på at du har fullstendig produktinformasjon når du trenger deler eller råd fra et av våre godkjente servicesentre, eller hvis du behøver å ta kontakt med vår kundetjenesteavdeling, anbefaler vi at du noterer deg de opplysningene som er vist i fig. B , i rubrikken vi har satt av til dette.

MONTERINGSANVISNING

Montering av håndtakene

1. Ditt produkt leveres med håndtakene sammenfoldet over produktet. **(C)**
2. Fold forsiktig ut håndtaket. Unngå at ledningene blir skadet.
3. Trekk til håndtaksknottene.
4. Kontroller at gasskontrollen beveger seg som den skal.

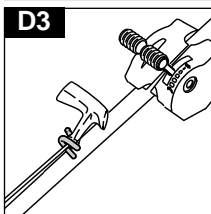
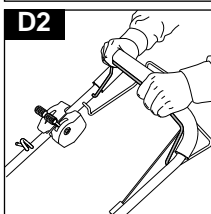
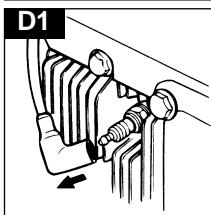
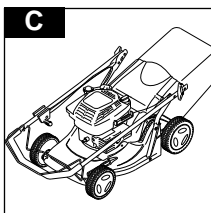

Snorstarter

1. Kople fra tennpluggledningen. **(D1)**
2. Trekk inn operatørens kontrollspak (Operator Presence Control) **(D2)** for å frigjøre bremsen på motoren.

Du må frigjøre bremsen ved å trekke operatørens kontrollspak (OPC) til håndtaket før du drar ut startsnoren.

3. Legg startsnoren i startsnorføreren på det øvre håndtaket. **(D3)**

Montering av oppsamleren

1. Løft opp bakluken. **(E1)**
 2. Plasser oppsamleren på maskinen. **(E2)**
 3. Plasser bakluken oppå oppsamleren. **(E3)**. Påse at oppsamleren er forsvarlig festet.
- Demontering foregår i motsatt rekkefølge

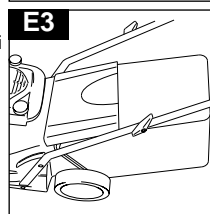
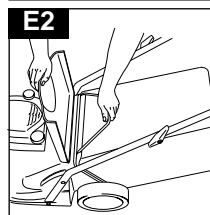
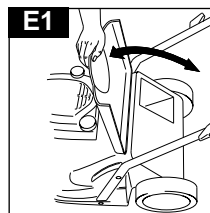

Merk: Påse at det ikke finnes noe mellomrom mellom bakluken og oppsamleren.

Når det ikke er nødvendig å samle opp gresset, kan du bruke gressklipperen uten oppsamleren. Påse at bakluken er helt lukket.

MERKNADER OM MOTOREN

Olje

1. Kontroller oljenivået av og til og hver gang motoren har gått i til sammen 5 timer.
2. Etterfyll med olje etter som det er nødvendig for å holde nivået på FULL merket på peilestaven.
3. Bruk SAE 30 firetakts olje av god kvalitet.
4. Slik fyller du på olje:
 - a) Ta av ojelokket.(F1)
 - b) Fyll opp til FULL merket på peilestaven.(F2)
5. Skift olje første gang etter 5 timers drift, deretter etter 25 timers drift.
6. Oljen må alltid skiftes mens motoren er varm - men ikke så varm at du brenner deg - vedlikehold må aldri utføres på en varm motor.

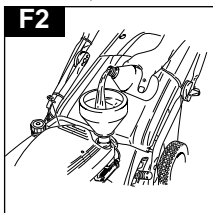
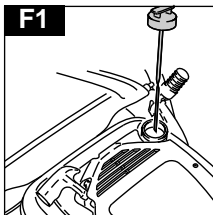

Bensin

1. Bruk ny lavoktan blyfri bensin.
2. **DET MÅ ALDRI BRUKES BLYBENSIN**
Bruk av blybensin vil få eksosen til å ryke og vil gjøre uopprettelig skade på motorer med katalysator.
3. Du må ikke tanke mens motoren er varm.
4. Du må ikke røyke mens du tanker.
5. Du må ikke tanke mens motoren er i gang.
6. For å unngå å få rusk i bensinsystemet tørk bort alt gress og skitt fra bensinlokket før du skrur det av.(G1)
7. Det anbefales at du tanker gjennom en trakt med filter.(G2)
8. Tørk bort eventuelt søl før du starter.

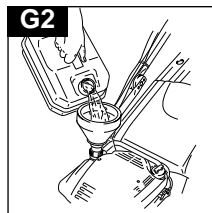
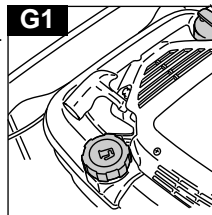

Vi gjør oppmerksom på:-flytt produktet bort fra området hvor du tanket før du starter

START - PRIMING AV MOTOREN

Merk: Når du starter motoren for første gang, fyll på olje og bensin som anvist ovenfor i avsnittet om **Olje og Bensin**.

Det er vanligvis ikke nødvendig å bruke priming når en varm motor startes på nytt. Imidlertid kan kaldt vær gjøre det nødvendig.

Start av motoren aller første gang

1. Sett gass-kontrollen på FAST (HURTIG)'+', som illustrert i avsnittet om **Bruk - start og stopp**.

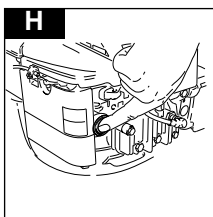

2. Klem hardt på primeren (H) fem ganger
3. Følg anvisningene i avsnittet om **Bruk - start og stopp**.

4. Hvis motoren ikke vil starte etter at du har trukket i startsnoren tre ganger, klem på primeren tre ganger og gjenta trinn 3.

Påfølgende start av motoren

1. Sett gass-kontrollen i FAST '+'-stilling og klem hardt på primeren tre ganger før du starter motoren. (Hvis motoren stoppet fordi den slapp opp for drivstoff, fyll på med drivstoff - klem primeren tre ganger.)

BRUK - START OG STOPP

Start og stopp

Start

1. Kople til tennpluggledningen.
2. Sett gass-kontrollen i FAST '+'-stilling før du starter. **(J1)**
3. Trekk inn operatørens kontrollspak **(OPC)** for å frigjøre bremsen på motoren og kniven. **(J2)**
4. Trekk snorstarteren helt ut mot deg til du kjenner kraftig motstand, la håndtaket gå langsomt tilbake og trekk det deretter hardt mot deg så langt det går. **(J3)**
5. Når motoren har startet, la den gå i 30 sekunder før du begynner å bruke den.

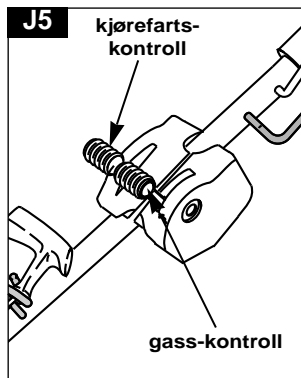
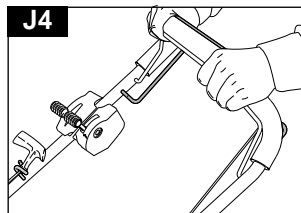
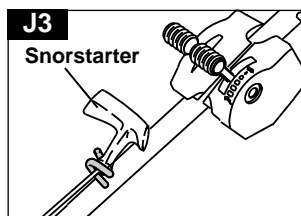
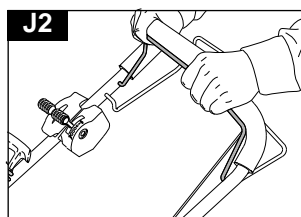
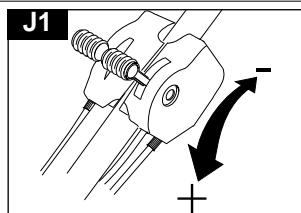

Innkopling av drivmekanismen

1. Fremoverkjøring koples inn og ut med Powerdrivespaken (motorspaken) øverst på håndtaket. **(J4)**
2. Kjørefarten kan endres med kjørefartskontrollen. **(J5)**
3. Når Powerdrivespaken slippes, stopper fremoverkjøringen automatisk.

Stopp

1. Slipp Powerdrive-spaken.
2. Slipp operatørens kontrollspak (OPC).

BRUK - KLIPPING

Slik klipper du

1. Bruk alltid korrekt klippestilling. **(M1)**
2. Begynn klippingen i utkanten av plenen og klipp langsetter plenen i striper, frem og tilbake **(M2)**.
3. Klipp to ganger i uken ved sterk vekst, det kan skade plenen om mer enn en tredjedel av gressets lengde klippes av om gangen, det kan dessuten føre til at gresset ikke samles opp ordentlig.

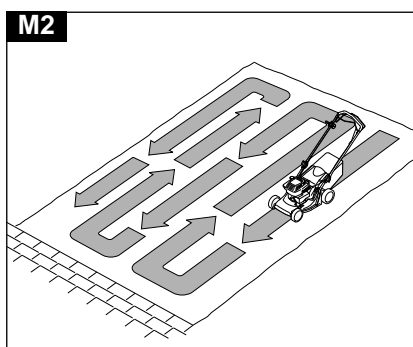

Justering av klippehøyden

1. Klippehøyden endres ved å trekke justeringsarmen u t av hakket og å flytte til utvalgt stilling **(M3)**.

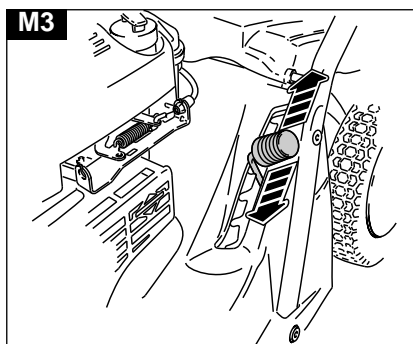

Merk:

Gressklipperen må ikke overbelastes. Når du klipper i langt, tykt gress, vil det bidra til å redusere overbelastning på motoren om du klipper en gang først med klippehøyden på høyeste innstilling, se **Klippehøyde**. Dette vil bidra til å forhindre skade på gressklipperen.

VEDLIKEHOLD

VIKTIG

Du må aldri bruke vann til rengjøring av gressklipperen. Du må ikke vaske den med kjemikalier, inkludert bensin eller løsemidler - enkelte av disse kan ødelgge viktige deler av plast.

VIKTIG

Gjør ikke noe forsøk på vedlikehold av gressklipperen mens motoren er varm.

Rengjøring

- Kople fra tennpluggen.
 - Legg maskinen på siden med eksosen øverst.
1. Fjern gress under dekslet med en børste (N1 & N2).
 2. Fjern avklippet gress med en myk børste fra motorens luftinntak og eksospotten (N3), området hvor klippehøyden justeres (N4), rundt hjulene (N5) og oppsamleren.
 3. Tørk over utsiden av gressklipperen med en tørr klut.

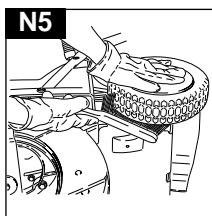
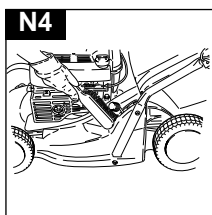
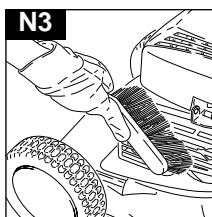
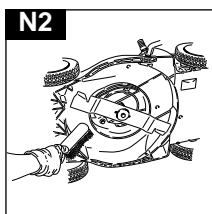
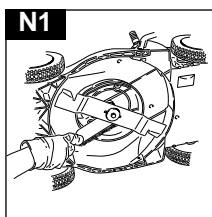

Klippesystem Fjerning av kniven

- Kople fra tennpluggen.
 - Legg maskinen på siden med eksosen øverst.
1. Bruk en skrunøkkel for å løsne knivbolten ved å skru mot klokken.
 2. Fjern knivbolten, og kniven.
 3. Kontroller at delene ikke er skadet og rengjør om nødvendig.

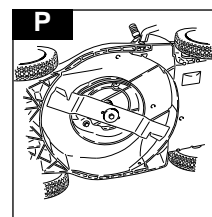

Montering av kniven

1. Monter kniven på maskinen slik at de skarpe kantene vender bort fra maskinen.
2. Monter knivbolten gjennom kniven.
3. Hold godt fast og trekk knivbolten godt til med en skrunøkkel. Ikke trekk til for hardt.

Vær alltid forsiktig når du håndterer kniven - skarpe kanter kan forårsake skade.

BRUK HANSKER

Skift ut metallkniven etter 50 timers drift eller annethvert år, avhengig av hva som er oftest - uansett forfatning.

Hvis kniven er sprukket eller skadet, må den skiftes ut med en ny.

På slutten av sesongen

1. Skift ut kniv, bolter, muttere eller skruer, om nødvendig.
2. Rengjør gressklipperen grundig.
3. Be ditt lokale Servicesenter om å rense luftfilteret grundig og utføre eventuell service eller nødvendige reparasjoner.
4. Tøm motoren for olje og bensin.

Oppbevaring av gressklipperen

1. Gressklipperen må ikke settes bort umiddelbart etter bruk.
2. Vent til motoren er avkjølt for å unngå potensiell brannfare.
3. Rengjør gressklipperen.
4. Gressklipperen bør oppbevares på et kjølig, tørt sted hvor den ikke kan ta skade.

VEDLIKEHOLD

Motorbremswiren må alltid være justert slik at motoren stopper innen 3 sekunder.
VIKTIG! For justering kontakt autorisert servicestasjon.

Timeplan for vedlikehold av motoren

Følg enten time- eller kalenderintervallene, men gå etter de som inntreffer først. Det er nødvendig med hyppigere service når gressklipperen brukes under ugunstige forhold.

Første 5 timer - Skift olje.

Etter 5 timers drift eller daglig - Kontroller oljenivået. Rengjør toppdeksel på motor. Rengjør rundt lydtemperen.

Etter 25 timers drift eller hver sesong - Skift olje hvis maskinen utsettes for sterk belastning eller høy omgivende temperatur. Rengjør filteret.

Etter 50 timers drift eller hver sesong - Skift olje. Kontroller gnistfangeren hvis maskinen har en.

Etter 100 timers drift eller hver sesong - Rengjør kjølevift og - ribber på motor*. Skift ut tennpluggen.

* Gjør rent oftere under støvete forhold eller når det finnes rusk i luften, samt etter langvarig drift med klipping av høyt, tørt gress.

Service på motoren & Garanti

Motoren som din gressklipper er utstyrt med, er garantert av motorfabrikanten. For mer informasjon vennligst ta kontakt med din forhandler i henhold til opplysningene nedenfor. Briggs og Stratton

Du vil finne nærmeste autoriserte Briggs og Stratton Serviceforhandler i 'De gule sidene' av telefonkatalogen.

Feilsøking

Motoren vil ikke starte

1. **Påse at operatørens kontrollspak (OPC) står i startstillingen.**
2. Kontroller at gasskontrollen er i '+' stillingen.
3. Kontroller at det er nok bensin på tanken og at lokkets lufteventil ikke er blokkert.
4. Ta ut og tørk tennpluggen.
5. Bensinen kan være gammel. Skift den ut.
6. Kontroller at knivbolten er godt festet. En løs bolt kan gjøre startingen vanskelig.
7. **Hvis motoren ikke vil starte, må du kople fra tennpluggledningen øyeblikkelig.**
8. **RÅDFØR DEG MED DITT LOKALE GODKJENTE SERVICESENTER.**

Mangel på kraft i motoren og/eller overheting.

1. Kontroller at gasskontrollen står i 'normal' stilling.
2. Kople fra tennpluggledningen og la motoren avkjøle seg.
3. Fjern avklippet gress og rusk rundt motoren og luftinntakene og under dekslet, inkludert utkastertuten.
4. Rens motorens luftfilter (Be ditt lokale godkjente servicesenter om å rense motorens luftfilter grundig).
5. Bensinen kan være gammel, skift den ut.
6. **Hvis motoren fremdeles mangler kraft og/eller overhetes, må du kople fra tennpluggledningen øyeblikkelig.**
7. **RÅDFØR DEG MED DITT LOKALE GODKJENTE SERVICESENTER.**

Kraftig vibrasjon

1. Kople fra tennpluggledningen.
2. Kontroller at kniven er montert på korrekt måte, se side 7.
3. Hvis kniven er skadet eller slitt, skift det ut med en ny.
4. Hvis vibrasjonen vedvarer, snu kniven 180° ved først å løsne knivbolten og deretter snu kniven og trekke til knivbolten igjen.
5. **Hvis vibrasjonen vedvarer, må du kople fra tennpluggledningen øyeblikkelig.**
6. **RÅDFØR DEG MED DITT LOKALE GODKJENTE SERVICESENTER.**

MILJØINFORMASJON

Husqvarna produkter produseres i henhold til et miljøhåndteringssystem (Environmental Management System) (ISO 14001) som benytter, hvor det er praktisk mulig, komponenter som er fremstilt på en måte som tar mest mulig hensyn til miljøet, i henhold til selskapets retningslinjer og med mulighet for gjenvinning (resirkulering) når produktets brukstid er slutt.

- Emballasjen kan gjenvinnes, og deler av plast er merket (hvor det er praktisk mulig) for kategorisert gjenvinning.
- Det må vises hensyn overfor miljøet når et produkt skal kastes.
- Om nødvendig ta kontakt med lokale myndigheter for mer informasjon.

KASTING AV DRIVSTOFF OG SMØREOLJER

- Bruk beskyttelsesklær når du håndterer drivstoff og smøremidler.
- Unngå kontakt med huden.
- Fjern (Tapp ut) bensin og motorolje før du transporterer produktet.
- Ta kontakt med lokale myndigheter angående informasjon om din nærmeste miljøstasjon/avfallsplass.



Brukt drivstoff/olje må IKKE kastes i husholdningsavfallet.



Avfallsdrivstoff/olje er skadelige, men kan gjenvinnes og skal kastes via godkjente systemer.

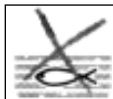

Brukt drivstoff/olje må IKKE kastes i vann.



Må IKKE brennes.

VAROTOIMENPITEET



Tämän ruohonleikkurin väärinkäyttö saattaa aiheuttaa vakavia vammoja käyttäjälle ja muille läsnäoleville! Varoituksia ja turvaohjeita täytyy noudattaa turvallisuussyistä ja ruohonleikkurin tehokkaan toiminnan varmistamiseksi. Ruohonleikkurin käyttäjä on vastuussa tässä oppaassa sekä itse ruohonleikkurissa esiintyvien varoitus- ja turvaohjeiden noudattamisesta. Älä koskaan käytä ruohonleikkuria, jos valmistajan ruohonkerääjä ja suojat eivät ole paikoillaan.

Husqvarna Royal 49SC-ruohonleikkureissa käytettyjen merkkien selitykset



Varoitus

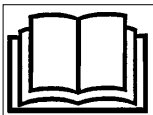

Lue käyttöohjeet huolellisesti varmistaaksesi, että olet ymmärtänyt mitä kaikki säädinvivut tekevät.



Pidä ruohonleikkuri aina maassa ruohoa leikatessasi. Kiviä saattaa singota ilmaan, mikäli ruohonleikkuria kallistetaan tai nostetaan.

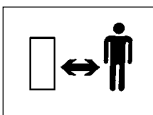

Varmista, ettei lähetyvillä ole muita ihmisiä. Älä käytä ruohonleikkuria, mikäli leikkausalueella on muita ihmisiä etenkin lapsia tai lemmikkieläimiä.



Ole varovainen leikkuuterien kanssa. Älä laita käsiä tai jalkoja pyörivän terän lähetyville.

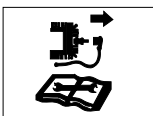

Irrota sytytystulppa, ennen kuin ryhdyt huoltamaan, puhdistamaan tai säätämään ruohonleikkuria, tai jos aiot jättää sen vartioimatta vähäksikään aikaa.

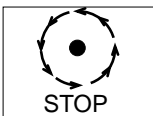

Terä jatkaa pyörimistä leikkurin sammuttua. Odota kunnes kaikki osat ovat pysähtyneet täysin, ennen kuin kosket niihin.

Yleistä:

1. Älä koskaan anna lasten tai sellaisten henkilöiden, jotka eivät ole perehtyneet näihin käyttöohjeisiin, käyttää tätä ruohonleikkuria. Paikalliset määräykset saattavat rajoittaa käyttäjän iän.
2. Käytä ruohonleikkuria ainoastaan näiden käyttöohjeiden mukaisesti ja ohjeissa esitettyihin käyttötarkoituksiin.
3. Älä koskaan käytä ruohonleikkuria väsyneenä, sairaana tai alkoholin, huumeiden tai lääkkeiden vaikutuksen alaisena.
4. Ruohonleikkuria käyttävä henkilö on vastuussa muille ihmisille tai heidän omaisuudelleen tapahtuneista vahingoista tai vaaratilanteista.

Bensiini ja turvallisuus

1. VAROITUS - Bensiini on erittäin helposti syttyvää

- säilytä polttoainetta viileässä paikassa ja sille tarkoitettussa säiliössä. Muoviastiat eivät yleensä ole sopivia tähän tarkoitukseen.
- lisää polttoainetta ainoastaan ulkona äläkä tupakoi samaan aikaan.
- lisää polttoaine **ENNEN** kuin käynnistät moottorin. Älä koskaan avaa polttoainesäiliön korkkia tai lisää polttoainetta moottorin käydessä tai sen ollessa kuuma.
- jos polttoainetta läikkyä, älä käynnistä moottoria, vaan siirrä kone pois läikkymisalueelta ja varo, ettei minkäänlaista kipinää syty, ennen kuin bensiinin höyryt ovat haihtuneet.
- varmista, että kaikki polttoainesäiliöt ja säilytysastioiden korkit ovat kunnolla kiinni.
- siirrä kone pois täyttöalueelta, ennen kuin käynnistät sen.

VAROTOIMENPITEET

Esivalmistelut

1. Älä leikkaa nurmikkoja paljain jaloin tai sandaalit jalassa. Käytä aina asianmukaista vaatetusta, hansikkaita ja tukevia kenkiä.
2. Kuulonsuojainten käyttö on suositeltavaa.
3. Varmista, ettei nurmikolla ole keppejä, kiviä, luita, johtoja tai muuta roskaa, jotka voivat sinkoutua ruohonleikkurin teristä.
4. Tarkista aina silmämääräisesti ennen leikkurin käynnistämistä, etteivät terät, terän pultit ja leikkuulaite ole kuluneet tai vahingoittuneet. Vaihda kuluneet tai vahingoittuneet osat sekä kaikki kiinnittimet tasapainon varmistamiseksi.
5. Vaihda viallinen äänenvaimennin uuteen.

Käyttö

1. Älä käytä moottoria suljetussa paikassa, jonne voi kerääntyä pakokaasua (hiilimonoksidia).
2. Käytä ruohonleikkuria ainoastaan päivänvalossa tai hyvässä keinovalaistuksessa.
3. Vältä ruohonleikkurin käyttöä märällä nurmikolla.
4. Ole varovainen märällä nurmikolla, sillä saatat liukastua.
5. Ole erityisen varovainen rinteissä ja käytä luistamattomia jalkineita.
6. Leikkaa rinteet sivusuunnassa, ei ylös- ja alassuunnassa.
7. Ole erityisen varovainen vaihtaessasi suuntaa rinteissä.
8. Penkereiden ja rinteiden leikkaaminen voi olla vaarallista. Älä käytä ruohonleikkuria penkereissä tai jyrkissä rinteissä.
9. Älä kävele takaperin leikatessasi nurmikkoja, sillä saatat kompastua. Älä koskaan juokse.
10. Älä koskaan leikkaa nurmikkoja vetämällä leikkuria itseäsi kohti.
11. Sammuta moottori ennen kuin työntät ruohonleikkuria muun kuin nurmialueen ylitse ja kuljettaessasi sitä leikkausalueelle ja pois sieltä.
12. Älä koskaan käytä ruohonleikkuria, jos suojat ovat rikkoutuneet, tai jos ne puuttuvat.
13. Älä käytä moottoria ylinopeudella äläkä muuta säädinasetuksia. Liika nopeus on vaarallista ja lyhentää ruohonleikkurin käyttöikä.
14. Vapauta kaikki terän kytkimet ja käyttökytkimet ennen käynnistämistä.
15. Kun käynnistät ruohonleikkurin, seiso riittävän kaukana leikkuuteristä.
16. Älä kallista ruohonleikkuria moottoria käynnistäessäsi.
17. Älä laita käsiäsi ruohon poistoaukon lähelle moottorin käydessä.

18. Älä koskaan nosta ruohonleikkuria tai kannaa sitä moottorin käydessä.
19. Sytytystulpan vaijeri saattaa olla kuuma, käsittele sitä varoen.
20. Älä korjaa tai huolla ruohonleikkuria, jos moottori on kuuma.
21. Sammuta moottori ja odota kunnes terä on pysähtynyt:
 - ennen kuin jätät ruohonleikkurin vartioimatta;
 - ennen kuin lisäät polttoainetta.
22. Sammuta moottori, odota kunnes terä on pysähtynyt ja irrota sytytystulpan johto:
 - ennen kuin tarkistat tukoksen;
 - ennen kuin tarkistat tai puhdistat leikkuria tai työskentelet sen parissa;
 - jos osut johonkin. Älä käytä ruohonleikkuria uudestaan, ennen kuin olet varmistanut, että se on turvallinen käyttää;
 - jos ruohonleikkuri alkaa tärinästä normaalisti poikkeavasti, tarkista se välittömästi. Kova tärinä saattaa aiheuttaa henkilövahinkoja.
23. Vähennä kaasutusta moottorin sammussa, ja jos moottorissa on sulkuventtiili, sulje polttoaineen virtaus leikkaamisen päättyttyä.

Kunnossapito ja varastointi

1. Turvallisuussyistä on syytä varmistaa, että kaikki mutterit, pultit ja ruuvit ovat tiukasti kiinni.
2. Tarkista ruohonkerääjä säännöllisesti kulumien varalta.
3. Vaihda kuluneet tai vahingoittuneet osat turvallisuussyistä.
4. Käytä ainoastaan tähän koneeseen tarkoitettuja varateriä, terän pultteja, välilevyjä ja hihnapyörää.
5. Jos polttoainesäiliössä on polttoainetta, älä säilytä ruohonleikkuria sisätiloissa, missä höyryt saattavat joutua kosketukseen avotulen tai kipinöiden kanssa.
6. Anna moottorin jäähtyä, ennen kuin siirrät sen suljettuun varastoon.
7. Vähentääksesi tulipalon vaaraa pidä moottori, äänenvaimennin, akkutila ja polttoaineen säilytysalue puhtaana ruohosta, lehdistä ja ylimääräisestä rasvasta.
8. Jos polttoainesäiliö täytyy tyhjentää, tee se ulkotiloissa.
9. Sääteäessäsi ruohonleikkuria varo etteivät sormesi juutu liikkuvien terien ja koneen kiinteiden osien väliin.

Tuotteen arvokilpi

B

Tuotenumero

Malli

Sarjanumero

Ostopäiväys.....

Ostopaikka.....

•Säilytä ostotodistuksena•

Koneessasi on hopeanvärinen/musta arvokilpi. Merkitse kuvan B osoittamat tiedot niille varatuille kohdille, jotta voit esittää tarvittavat tiedot tilatessasi varaosia tai pyytäessäsi neuvoa valtuutetusta huoltopisteestä, tai kun olet yhteydessä asiakaspalveluun.

KOKOONPANO-OHJEET

Kahva

1. Toimitettaessa ruohonleikkurin kahva on taitettu koneen päälle (C).
2. Nosta kahva varovasti ylös. Varo vahingoittamasta johtoja
3. Kiristä kahvan nupit.
4. Tarkista kaasuttimen liikkuvuus.

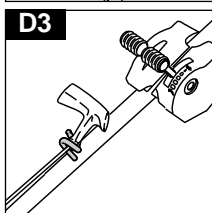
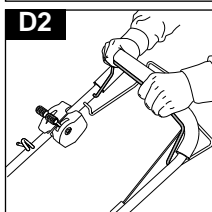
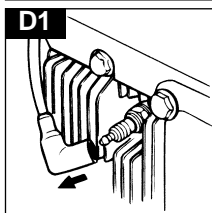
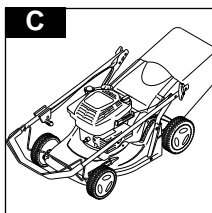

Käynnistysvaijeri

1. Irrota sytytystulpan johto.(D1)
2. Vedä ohjaukshahvaa (D2) vapauttaaksesi moottorin jarrun.

Jarru täytyy vapauttaa vetämällä ohjaukshahvaa kohti kahvaa ennen kuin vaijeri vedetään ulos.

3. Laita käynnistysvaijeri yläkahvassa olevaan pitimeen (D3).

Ruohonkerääjän kiinnitys

1. Nosta suojaläppää (E1)

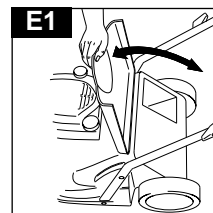

2. Laita ruohonkerääjä ruohonleikkuriin (E2).

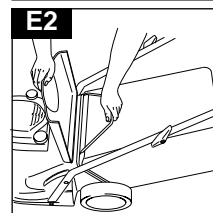

3. Laita suojaläppä ruohonkerääjän päälle (E3). Varmista, että ruohonkerääjä on kunnolla paikallaan.

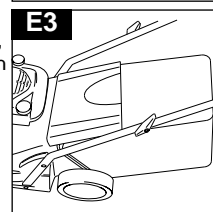

- Irrotus tapahtuu päinvastaisessa järjestyksessä.

Huom: Varmista, ettei suojaläpän ja ruohonkerääjän väliin jää tyhjää tilaa.

Ruohonleikkuria voidaan käyttää ilman ruohonkerääjää, mikäli ruohonkeräys ei ole tarpeellista. Varmista, että suojaläppä on kiinni kokonaan.

MOOTTORIA KOSKEVIA TIETOJA

Öljy

1. Tarkista öljyn määrä ajoittain ja aina kun ruohonleikkuria on käytetty viisi tuntia.
2. Lisää öljyä tarpeen mukaan niin, että öljyä on aina öljytikun TÄYNNÄ-merkkiin asti.
3. Käytä hyvälaatuista SAE 30 -nelitahtiöljyä.
4. Lisätessäsi öljyä:
 - a) Irrota öljysäiliön korkki.(F1)
 - b) Täytä kunnes öljyä on öljytikun TÄYNNÄ-merkkiin asti.(F2)
5. Vaihda öljy viiden ensimmäisen käyttötunnin jälkeen ja sen jälkeen 25 käyttötunnin välein.
6. Vaihda öljy moottorin ollessa lämmin - mutta ei kuuma - älä koskaan huolla konetta moottorin ollessa kuuma.

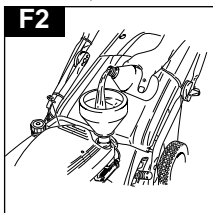
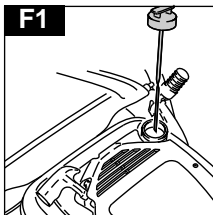

Bensiini

1. Käytä tavallista lyijytöntä bensiiniä.
2. **ÄLÄ KOSKAAN KÄYTÄ LYIJYBENSIINIÄ**
Lyijypitoinen bensiini saa aikaan savuavaa pakokaasua ja vahingoittaa pysyvästi katalysaattorilla varustettuja moottoreita.
3. Älä täytä polttoainesäiliötä moottorin ollessa kuuma.
4. Älä täytä polttoainesäiliötä tupakoidessasi.
5. Älä täytä polttoainesäiliötä moottorin käydessä.
6. Jottei polttoainejärjestelmään joutuisi roskia, pyyhi polttoaineen täyttöaukon korkki ennen kuin avaat sen.(G1)
7. On suositeltavaa, että säiliö täytetään suodattimella varustetun supplion kautta.(G2)
8. Pyyhi läikkynyt polttoaine pois ennen kuin käynnistät koneen.

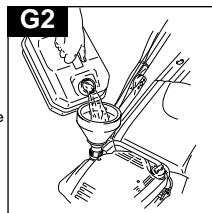
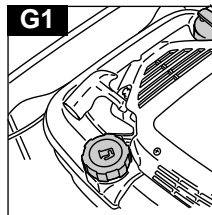

Huom: Siirrä kone pois polttoaineen täyttöpaikalta ennen kuin käynnistät sen.

KÄYNNISTYS - MOOTTORIN RIKASTIN

Huom: Käynnistäessäsi moottoria ensimmäistä kertaa lisää öljyä ja bensiiniä yllä annettujen ohjeiden **Öljy ja bensiini** mukaisesti.

Rikastinta ei yleensä tarvita, kun käynnistetään lämmintä moottoria. Kylmällä ilmalla rikastimen käyttö saattaa kuitenkin olla tarpeellista.

Moottorin käynnistys ensimmäisellä kerralla

1. Siirrä moottorin nopeudensäädin NOPEA (FAST) '+'-merkin kohdalle kuten kohdassa **Käyttö - käynnistys ja sammutus** on esitetty.

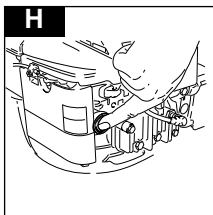

2. Paina rikastinta (H) lujasti viisi kertaa
3. Seuraa kohdassa **Käyttö - käynnistys ja sammutus** annettuja ohjeita.
4. Jos moottori ei käynnisty, kun käynnistysvaijerista on vedetty kolme kertaa, paina rikastinta kolme kertaa ja toista vaihe 3.

Moottorin käynnistys seuraavilla kerroilla

1. Siirrä moottorin nopeudensäädin NOPEA (FAST) '+'-merkin kohdalle ja paina rikastinta lujasti kolme kertaa ennen kuin käynnistät moottorin. (Jos moottori sammuu, polttoaineen loppumisen vuoksi, lisää polttoainetta ja paina rikastinta kolme kertaa.)

Käynnistys ja sammutus

Käynnistys

1. Kiinnitä sytytystulpan johto.
2. Laita moottorin nopeudensäädin NOPEA (FAST) '+'-asentoon ennen kuin käynnistät leikkurin (**J1**).
3. Vedä ohjauskahvaa vapauttaaksesi moottorin ja leikkuuterän jarrun (**J2**).
4. Vedä käynnistysvaijeria itseäsi kohti niin pitkälle kuin mahdollista, palauta kahva varovasti ja vedä kahvaa sitten lujasti itseäsi kohti niin pitkälle kuin se menee. (**J3**)
5. Kun moottori on käynnistynyt, anna sen käydä 30 sekuntia ennen kuin aloitat leikkaamisen.

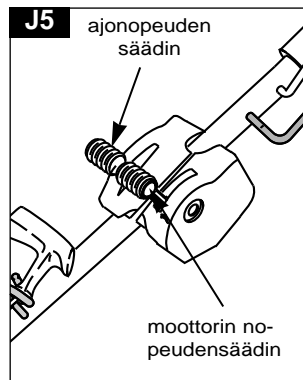
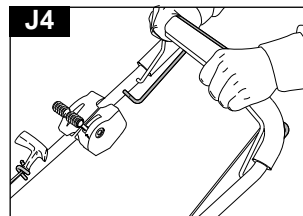
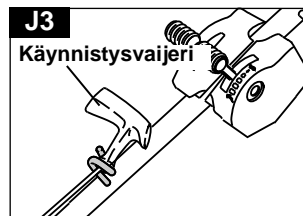
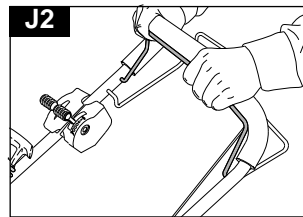
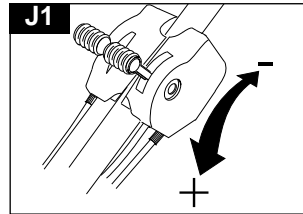

Vaihteen lukitus

1. Eteenpäinvaihte valitaan ja vapautetaan kahvan päällä olevalla vaihdekahvalla (**J4**).
2. Ajonopeutta voidaan muuttaa nopeudensäätimellä (**J5**).
3. Kun ote vaihdekahvasta irrotetaan, pysähtyy ruohonleikkuri automaattisesti.

Pysäytys

1. Vapauta vaihdekahva.
2. Vapauta ohjauskahva.

KÄYTTÖ - LEIKKAAMINEN

Ruohon leikkaaminen

1. Leikkaa aina oikeassa asennossa **(M1)**.
2. Aloita leikkaaminen nurmialueen ulkoreunalta, ja leikkaa pitkittäin vuorotellen kumpaankin suuntaan **(M2)**.
3. Leikkaa nurmikko kaksi kertaa viikossa kasvuaikana. Nurmikko kärsii, jos enemmän kuin yksi kolmasosa sen pituudesta leikataan kerralla ja myös ruohon keruu hankaloituu.

M1



M2

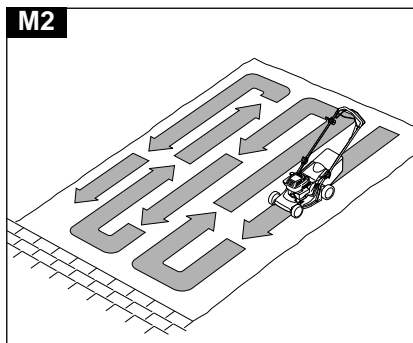

M3

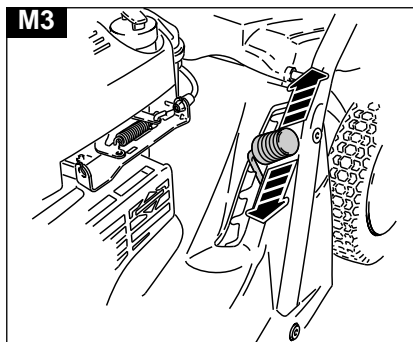

Leikkuukorkeuden säätö

1. Leikkuukorkeutta voidaan muuttaa siirtämällä säätövipu haluttuun asentoon **(M3)**.

Huom: Älä ylikuormita ruohonleikkuria.

Kun leikkauskorkeus asetetaan korkeimpaan asentoon (katso kohta **Leikkauskorkeus**) leikattaessa pitkää ja paksua nurmikkoa ensimmäistä kertaa vältetään yllirasittamasta moottoria ja vahingoittamasta ruohonleikkuria.

KUNNOSSAPITO

TÄRKEÄÄ

Älä koskaan käytä vettä ruohonleikkurisi puhdistukseen. Älä myöskään käytä kemikaaleja, bensiiniä tai liuottimia, sillä ne saattavat vahingoittaa tärkeitä muoviosia.

Puhdistus

- Irrota sytytystulppa.
- Käännä kone kyljelleen niin, että pakoputki on päällimmäisenä.

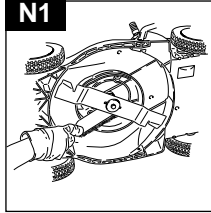

1. Puhdista ruoho kotelon alta harjalla (N1 & N2).

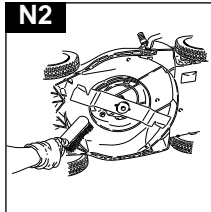

2. Puhdista leikkuujäte pehmeällä harjalla moottorin ilmanotto- ja poistoaukoista (N3), leikkauskorkeuden säätimen ympäriltä (N4), pyörien ympäriltä (N5) ja ruohonkerääjästä.

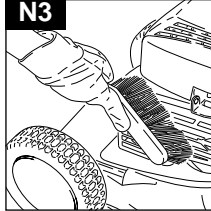

3. Pyyhi ruohonleikkurin ulkopinta kuivalla rätillä.

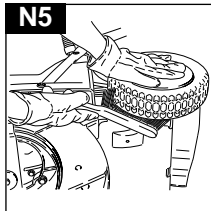
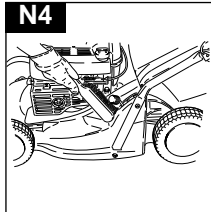

TÄRKEÄÄ Älä huolla ruohonleikkuria moottorin ollessa kuuma.

Leikkausjärjestelmä

Terän irrotus

- Irrota sytytystulppa.
- Käännä kone kyljelleen niin, että pakoputki on päällimmäisenä.

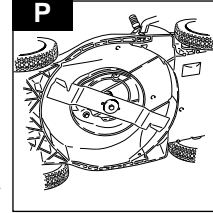

1. Löysennä pultti kääntämällä sitä vastapäivään ruuviavaimella.
2. Irrota terän pultti, terä ja välilevy.
3. Tarkista, etteivät ne ole vahingoittuneet ja puhdista tarvittaessa.

Terän kiinnitys

1. Kiinnitä terä ruohonleikkuriin niin, että terävät reunat osoittavat pois päin leikkurista.
2. Laita terän pultti takaisin terän ja välilevyn lävitse.
3. Pitele lujasti kiinni pultista ja kiristä se ruuviavaimella. Älä kiristä liikaa.

Käsittele terää varovasti - terävät reunat saattavat aiheuttaa vahinkoa.

KÄYTÄ HANSIKKAITA

Vaihda metalliterä 50 leikkaustunnin tai 2 vuoden jälkeen, riippumatta sen kunnosta. Jos terä on haljennut tai muuten vahingoittunut, vaihda se uuteen.

Käyttökauden loputtua

1. Vaihda terä, pultit, mutterit tai ruuvit tarvittaessa.
2. Puhdista ruohonleikkuri huolella.
3. Vie ilmansuodatin puhdistettavaksi paikalliseen huoltopisteeseen ja tee tarvittavat huoltotyöt ja korjaukset.
4. Tyhjennä moottoriöljy ja bensiini.

Ruohonleikkurin varastointi

1. Laita ruohonleikkuri varastoon välittömästi käytön jälkeen.
2. Odota kunnes moottori on jäähtynyt välttyäksesi mahdolliselta tulipalon vaaralta.
3. Puhdista ruohonleikkuri.
4. Säilytä viileässä, kuivassa paikassa, missä leikkuri ei pääse vahingoittumaan.

KUNNOSSAPITO

Moottorijarrun vaijerin on aina oltava säädetty siten, että moottori pysähtyy 3 sekunnissa. HUOM! Anna säätö valtuutetun huoltoliikkeen tehtäväksi.

Moottorin kunnossapito-ohjelma

Suorita huollot annettujen käyttötuntien jälkeen tai kuukausittain riippuen siitä kumpi tulee täyteen ensin. Ruohonleikkuri pitäisi huoltaa useammin, mikäli sitä käytetään epäsuotuisissa olosuhteissa.

Ensimmäiset 5 tuntia - Vaihda öljy.

Jokaisen viiden tunnin jälkeen tai päivittäin -

Tarkista öljyn määrä. Puhdista sormisuojaus.

Puhdista äänenvaimentimen ympärys.

Jokaisen 25 tunnin jälkeen tai kerran kesässä -

Vaihda öljy, jos ruohonleikkuria kuormitetaan

paljon, tai jos sitä käytetään kuumissa

olosuhteissa. Huolla ilmanpuhdistaja.

Vianetsintä

Moottori ei käynnisty

1. Varmista, että ohjauskahva on käynnistysasennossa.
2. Varmista, että säätökahva on '+'-asennossa.
3. Tarkista, että polttoainesäiliössä on riittävästi polttoainetta ja että korkin ilmanottoaukko ei ole tukossa.
4. Irrota sytytystulppa ja kuivaa se.
5. Bensiini saattaa olla vanhentunutta. Vaihda uuteen.
6. Tarkista, että terän pultti on kunnolla kiinni. Ruohonleikkuri saattaa käynnistyä huonosti, jos pultti on löysällä.
7. Jos moottori ei vielä käynnisty, irrota sytytystulpan johto välittömästi.
8. **OTA YHTEYS PAIKALLISEEN, VALTUUTETTUUN HUOLTOPISTEeseen.**

Moottori on tehoton ja/tai kuumenee liikaa

1. Tarkista, että säätövipu on "Normaali"-asennossa.
2. Irrota sytytystulpan johto ja anna moottorin jäähtyä.
3. Puhdista leikkuujätteet ja muut roskat moottorin ympäriltä ja ilmanottoaukoista sekä kannen alapuolelta mukaan lukien poistoputki ja puhallin.
4. Puhdista moottorin ilmansuodattimet (Vie moottorin ilmansuodatin paikalliseen, valtuutettuun huoltopisteeseen, missä se puhdistetaan perusteellisesti).
5. Bensiini saattaa olla vanhentunutta, vaihda uuteen.
6. Jos moottori on vieläkin tehoton ja/tai kuumenee liikaa, irrota sytytystulpan johto välittömästi.
7. **OTA YHTEYS PAIKALLISEEN, VALTUUTETTUUN HUOLTOPISTEeseen.**

Liiallinen tärinä

1. Irrota sytytystulpan johto.
2. Tarkista, että terä on kiinnitetty oikein. Katso sivu 7.
3. Jos terä on vahingoittunut tai kulunut, vaihda se uuteen.
4. Jos tärinä jatkuu, avaa terän pultti ja käännä terää 180°. Kiristä terän pultti uudelleen.
5. Jos tärinä jatkuu, irrota sytytystulpan johto välittömästi.
6. **OTA YHTEYS PAIKALLISEEN, VALTUUTETTUUN HUOLTOPISTEeseen.**

Jokaisen 50 tunnin jälkeen tai kerran kesässä - Vaihda öljy. Tarkista kipinäsuojus, jos sellainen on asennettu.

Jokaisen 100 tunnin jälkeen tai kerran kesässä - Puhdista jäähdytysjärjestelmä*. Vaihda sytytystulppa uuteen.

* Puhdista useammin pölyisissä olosuhteissa, tai jos ilmassa on roskaa tai jos ruohonleikurilla on leikattu pitkää, kuivaa nurmikkoa useita kertoja.

Moottorin huolto ja takuu

Tässä ruohonleikkurissa oleva moottori kuuluu moottorin valmistajan takuun piiriin. Lisätietoja saat paikalliselta välittäjältäsi (katso alla).

Briggs and Stratton

Lähin valtuutettu Briggs and Stratton -huoltopiste saattaa löytyä puhelinluettelon keltaisilta sivuilta.

YMPÄRISTÖTIETOJA

Electroluxin ulkokäyttöön tarkoitetut tuotteet on valmistettu ISO 14001 -ympäristöjärjestelmän mukaisesti ja mikäli käytännöllisesti katsoen mahdollista, niissä käytettävät osat on valmistettu mahdollisimman ympäristöystävällisillä menetelmillä yhtiön menetelmien mukaisesti sekä niin, että ne voidaan kierrättää, kun tuote on kulunut loppuun.

- Pakkausmateriaalit ovat kierrätettäviä ja muoviosissa olevat kierrätysmerkinnät (mikäli käytännöllistä) ovat lajittelun mukaiset.
- Ympäristö täytyy ottaa huomioon loppuunkuluneita tuotteita hävittäessä.
- Paikalliset viranomaiset antavat tarvittaessa hävittämistä koskevia lisätietoja.

POLTTOAINEIDEN JA VOITELUÖLJYJEN HÄVITTÄMINEN

- Käytä suojaavia vaatteita poltto- ja voiteluaineita käsitellessäsi.
- Vältä kosketusta ihon kanssa.
- Tyhjennä bensiini ja moottoriöljy ennen kuin kuljetat konetta.
- Paikallisilta viranomaisilta saat tietoja lähimmän kierrätyspisteen/jätteiden hävityspisteen sijainnista.



ÄLÄ hävitä käytettyä polttoainetta/öljyä talousjätteiden mukana



Jätepolttoaineet/öljyt ovat vahingollisia, mutta ne voidaan kierrättää ja ne tulee hävittää hyväksytyjä menetelmiä noudattaen.



ÄLÄ hävitä käytettyä polttoainetta/öljyä vesistöön.



Ei saa polttaa

SÄKERHETSFÖRESKRIFTER



Om denna gräsklippare inte används på rätt sätt kan den vara farlig! Denna gräsklippare kan orsaka allvarliga skador på den person som kör den och andra; du måste följa alla varningar och säkerhetsinstruktioner så att du använder den på det mest säkra och effektiva sättet. Det åligger den som använder gräsklipparen att följa alla varningar och säkerhetsinstruktioner i denna handbok och på gräsklipparen. Använd aldrig gräsklipparen om inte tillverkarens gräsupsamlingslåda eller skydd har monterats.

Förklaring av symboler på din Husqvarna Royal 49SC



Varning



Läs användarinstruktionerna noggrant så att Du är säker på att Du förstår alla kontrollorgan och vad de är för.



Håll alltid gräsklipparen på marken när du klipper. Om du lutar eller lyfter gräsklipparen kan stenar kastas ut.

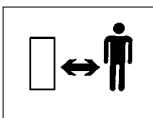

Håll åskådare på avstånd. Klipp inte när personer, speciellt barn, befinner sig inom klippområdet.



Var försiktig med tår och händer. Kom inte för nära det roterande kniven med dina tår eller händer.

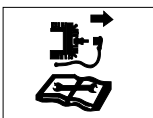

Koppla bort tändstiftet innan du påbörjar underhållsarbete, rengöring, justering eller om du skall lämna gräsklipparen oöversatt kortare eller längre tid.

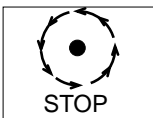

Kniven fortsätter att rotera efter att maskinen har stängts av. Vänta tills samtliga maskinkomponenter har stannat helt innan du vidrör dem.

Allmänt

1. Låt aldrig barn eller personer som inte känner till dessa instruktioner använda gräsklipparen. Lokala bestämmelser kan begränsa ålder på den som kör maskinen.
2. Använd gräsklipparen endast på det sätt och för de funktioner som beskrivs i dessa instruktioner.
3. Kör aldrig gräsklipparen när du är trött, sjuk eller har intagit alkohol, droger eller medicin.
4. Den som kör eller använder gräsklipparen är ansvarig för olyckor där andra personer eller deras egendom är inblandade.

Säkerhetsföreskrifter för bränsle

WARNING - bensin är ytterst lättantändligt

- Lagra bränslet på en sval plats i en behållare som är speciellt konstruerad för ändamålet.
- Fyll på bränsle utomhus och rök inte medan du fyller på bränsle.
- Fyll på bränsle **INNAN** du startar motorn. Avlägsna aldrig tanklocket eller tanka medan motorn är igång eller medan motorn är varm.
- Om du spiller bensin, försök inte starta motorn utan flytta maskinen bort från den plats där du spillde och undvik att skapa en källa för gnistbildning innan bensinångorna har dunstat bort.
- Sätt ordentligt tillbaka alla tanklock och locket på behållaren.
- Flytta maskinen bort från tankningsplatsen innan du startar den.

SÄKERHETSFORESKRIFTER

Förberedelse

1. Klipp aldrig gräs barfota eller i öppna sandaler. Använd alltid lämpliga kläder, handskar och kraftiga skor.
2. Användande av hörselskydd rekommenderas.
3. Se till att gräsmattan är fri från pinnar, stenar, ben, ståltråd och skräp; de kan kastas ut av kniven.
4. Innan du startar, gör en visuell inspektion för att kontrollera att kniven, knivbult och knivfäste inte är slitna eller skadade. Byt ut slitna eller skadade delar tillsammans med deras fastsättningsanordningar i hela satsen för att bevara balansen.
5. Byt ut felaktiga ljudämpare.

Användning

1. Kör inte motorn i ett slutet utrymme där avgaser (koloxid) kan ansamlas.
2. Använd gräsklipparen endast i dagsljus eller i bra artificiellt ljus.
3. Undvik att köra din gräsklippare i vått gräs om det är möjligt.
4. Var försiktig med vått gräs, du kan tappa fotfästet.
5. Var extra försiktig på sluttningar och använd skor som inte slinter.
6. Klipp gräs på sluttningar utmed sluttningen, aldrig upp och ner.
7. Var extra försiktig när du byter riktning på sluttningar.
8. Gräsklippning på vallar eller sluttningar kan vara farligt. Klipp inte gräs på vallar eller i branta sluttningar.
9. Gå inte baklänges när du klipper, du kan snubbla. Gå - spring aldrig.
10. Klipp aldrig gräs genom att dra gräsklipparen mot dig.
11. Stanna motorn innan du kör gräsklipparen över andra ytor än gräs och när du transporterar gräsklipparen till och från det område som skall klippas.
12. Kör aldrig gräsklipparen med skadade skydd eller utan att skydden är på plats.
13. Kör inte motorn på för högt varvtal eller ändra inställningen på regulatort. För högt varvtal är farligt och förkortar gräsklipparens livslängd.
14. Koppla bort kniven och drivningen innan du startar.
15. Starta alltid gräsklipparen försiktigt med fötterna på behörigt avstånd från kniven.
16. Luta inte gräsklipparen när du startar motorn.
17. Placera aldrig dina händer nära gräsklipparens utblåsningskanal medan motorn är igång.

18. Lyft aldrig upp eller bär gräsklipparen medan motorn är igång.
19. Kabeln till tändstiftet kan vara het - hantera den med försiktighet.
20. Försök aldrig utföra underhållsarbete på din gräsklippare medan motorn är varm.
21. Stanna motorn och vänta tills kniven har stannat:-
 - innan du lämnar gräsklipparen utan uppsikt för kortare eller längre tid;
 - innan du fyller på tanken.
22. Stanna motorn, vänta tills kniven stannat och koppla bort kabeln till tändstiftet.
 - innan du tar bort något som blockerar;
 - innan du kontrollerar, rengör eller arbetar på maskinen;
 - om du kör på något. Använd inte gräsklipparen förrän du är säker på att hela maskinen är i säkert skick för vidare körning;
 - om gräsklipparen börjar vibrera onormalt. Kontrollera omedelbart. Stora vibrationer kan förorsaka skador.
23. Dra ner gaspådraget vid avstängning av motorn och, om motorn är försedd med en bortkopplingsventil, stäng av bränslet när du har klippt färdigt.

Underhåll och undanställning

1. Se till att alla muttrar, bultar och skruvar är ordentligt åtdragna för att vara säker på att gräsklipparen är säker att köra.
2. Kontrollera ofta gräsopsamlingslådan/gräspåsen för slitage och försämring.
3. Byt ut slitna eller skadade delar av säkerhetsskäl.
4. Använd endast original delar som specificeras för produkten.
5. Ställ aldrig undan gräsklipparen med bränsle i tanken inne i en byggnad där ångor kan nå en öppen låga eller gnista.
6. Låt motorn svalna innan du ställer in den i ett utrymme.
7. För att minska risk för eldsvåda, håll motorn, ljudämparen, batterilådan och bränsletanken fria från gräs, löv eller för mycket smörjfett.
8. Om bränsletanken måste dräneras, skall detta göras utomhus.
9. Var försiktig vid justering av maskinen för att förhindra att dina fingrar fastnar mellan rörliga kniv och fasta delar på maskinen.

Identifieringsetikett

B

Produktnummer

Modell

Serie

Inköpsdatum

Inköpsställe

•Behåll denna som kvitto på inköpet•

Din produkt har en unik identifieringsetikett tryckt i silver och svart. För att vara säker på att du har all produktinformation när du behöver reservdelar eller råd från en av våra godkända serviceverkstäder eller om du behöver kontakta vår kundtjänstavdelning bör du göra en anteckning av den efterfrågade informationen i därtill avsett utrymme. Se Figur B.

MONTERINGSINSTRUKTIONER

Montering av handtag

1. Din maskin är försedd med två handtag som är fällda över maskinen. **(C)**
2. Vik försiktigt upp handtaget. Undvik att skada kablarna.
3. Dra åt handtagsvreden.
4. Kontrollera att gasreglaget kan manövreras fritt.

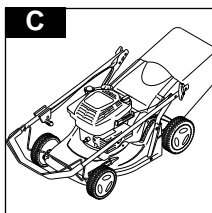

Ryckstart

1. Koppla bort kabeln till tändstiftet. **(D1)**
2. Dra i säkerhets-handtaget **(D2)** för att släppa loss bromsen på motorn.

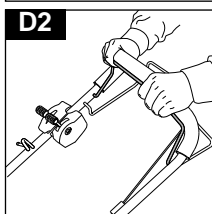
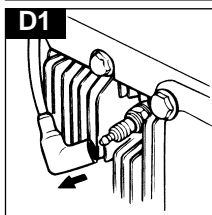

Du måste frisläppa bromsen genom att dra säkerhetsspaken mot handtaget innan du drar ut snöret.

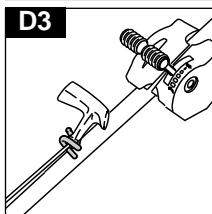

3. Placera snöret i därför avsedd styrning i det övre handtaget. **(D3)**

Montering av gräsupsamlare

1. Lyft upp säkerhetsluckan. **(E1)**

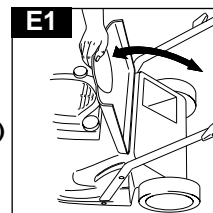

2. Placera gräsupsamlaren i maskinen. **(E2)**

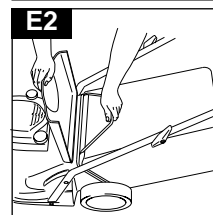

3. Placera säkerhetsluckan överst på gräsupsamlaren. **(E3)**. Försäkra dig om att gräsupsamlaren är rätt monterad.

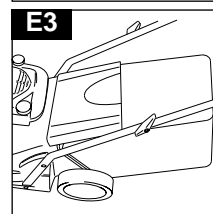

* Borttagning sker i omvänd ordning

OBS: Se till att det inte finns någon öppning mellan säkerhetsklaffen i och gräsupsamlingslådan.

När du inte behöver samla upp gräset kan du använda gräsklipparen utan gräsupsamlingslåda. Se till att säkerhetsklaffen är helt stängd.

MOTOR

Olja

1. Kontrollera oljenivån med jämna mellanrum och alltid efter fem timmars användning.
2. Fyll på olja om det behövs för att hålla nivån vid märket FULL på oljestickan.
3. Använd en av SAE 30 olja god kvalitet för fyrtaktsmotorer.
4. För att fylla på olja:
 - a) Ta bort locket över oljepåfyllningshålet. (F1)
 - b) Fyll upp till märket FULL på oljestickan.(F2)
5. Byt olja efter de första fem driftstimmarna och därefter alltid efter 25 driftstimmars.
6. Byt alltid olja medan motorn är varm - men inte het - försök aldrig utföra underhåll på en het motor.

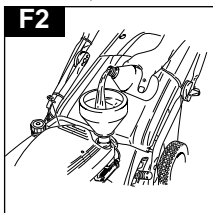
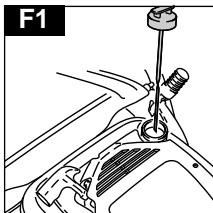

Bensin

1. Använd ny av blyfri bensin standardoktan .
2. **ANVÄND ENDAST BLYFRI BENSIN**
Om Du använder blyad bensin kommer det att ryka från avgasröret och motorer som är försedda med katalitisk omvandlare kommer att få irreparabla skador.
3. Fyll inte tanken medan motorn är het.
4. Fyll inte tanken när du röker.
5. Fyll inte tanken medan motorn är igång.
6. För att undvika att skräp kommer in i bränslesystemet, torka bort gräs och smuts från locket till bränsletanken innan du skruvar av det.(G1)
7. Vi rekommenderar att du fyller tanken genom en trätt med ett filter.(G2)
8. Torka bort allt spill innan du startar motorn.

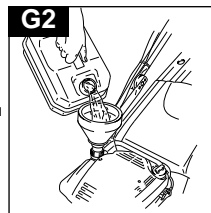
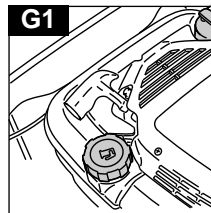

Observera: flytta maskinen bort från området där du fyllde på tanken innan du startar maskinen.

STARTA - FLÖDA MOTORN

OBS: Innan du startar motorn för första gången, fyll på olja och bensin som beskrivits ovan i avsnittet **Olja och bensin**.

Chokning är vanligtvis onödigt när du startar en varm motor. Vid kall väderlek kan det dock krävas att chokning upprepas.

Hur man startar motorn första gången

1. För spaken för motorns varvtal till FORT (+) enligt illustration under avsnittet **Körning - start och stopp**.
2. Tryck fem gånger på flödarknappen (H).
3. Följ instruktionerna i avsnittet **Körning - start och stopp**.
4. Om motorn vägrar att starta efter det att du ryckt i startsnöret tre gånger, tryck tre gånger på flödarknappen och upprepa steg 3.

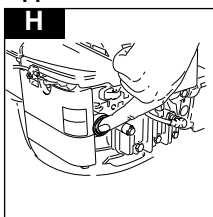

Påföljande starter

1. För spaken för motorns varvtal till FORT (+) och tryck på flödarknappen tre gånger innan du startar motorn. (Om motorn stannar för att bensinen tagit slut - tryck tre gånger på flödarknappen.)

KÖRNING - START OCH STOPP

Start och stopp

Start

1. Anslut kabeln för tändstiftet.
2. För spaken för motorns varvtal till FORT '+' innan du startar. **(J1)**.
3. Dra upp säkerhetshandtaget för att frigöra motorbromsen. **(J2)**
4. Dra startsnöret mot dig till du känner att det tar emot, släpp handtaget långsamt och dra sedan handtaget mot dig så långt det går. **(J3)**
5. Efter det att motorn startat, låt den gå i 30 sekunder innan du börjar använda gräsklipparen.

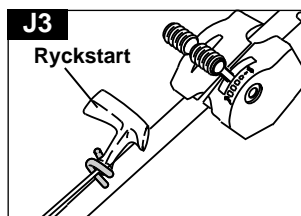
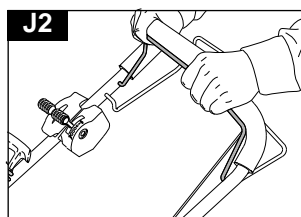
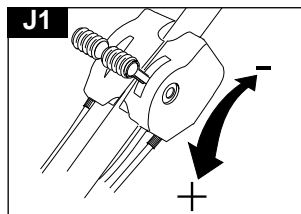

Inkoppling av framdrivningen

1. Körning framåt kopplas in och ur med framdrivningsspaken överst på handtaget **(J4)**.
2. Körhastigheten kan ändras med spaken för körhastighet. **(J5)**
3. När du släpper spaken för framdrivnings stoppas framdrivningen automatiskt.

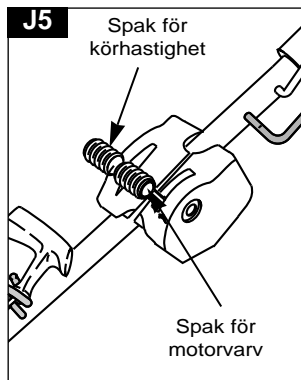
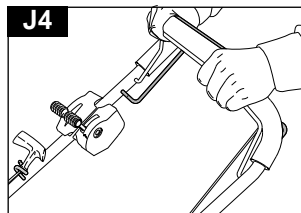

Stopp

1. Släpp motordrivningsspaken.
2. Släpp säkerhetshandtaget.

KÖRNING - GRÄSKLIPPNING

Hur man klipper gräset

1. Använd alltid rätt läge för gräsklippning **(M1)**.
2. Börja klippa från gräsmattans yttre kant och klipp i strimmor fram och tillbaka. **(M2)**
3. Klipp gräset två gånger i veckan medan det växer. Det är inte bra för din gräsmatta om du klipper mer än en tredjedel av dess längd vid ett tillfälle och det kan också vara svårt att samla upp gräsklipppet.

M1



M2

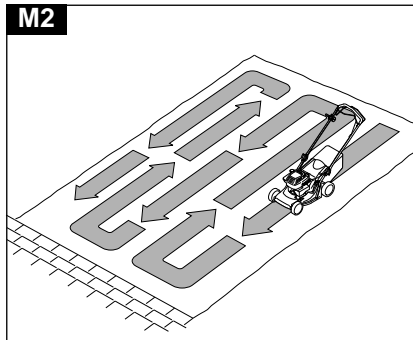

M3

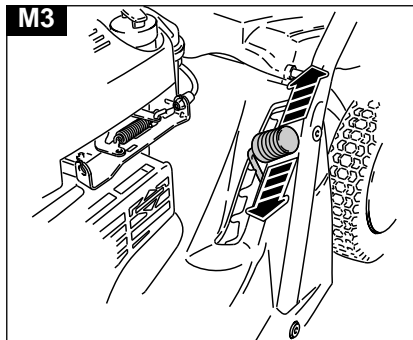

Justering av klipphöjd

1. Klipphöjden kan ändras genom att du drar justeringsspaken bort från placeringsspåren och flyttar den till det valda läget **(M3)**.

Observera:

Överbelasta inte din gräsklippare. När du kör i långt gräs, klipp först med klipphöjden inställd på en högre inställning (se avsnittet Klipphöjd) vilket hjälper att minska motorns överbelastning och förhindrar skador på din gräsklippare.

UNDERHÅLL

VIKTIGT

Använd aldrig vatten för rengöring av din gräsklippare. Rengör inte med kemikalier, inklusive bensin, eller lösningsmedel - vissa av dessa kan förstöra viktiga plastdetaljer.

VIKTIGT

Försök inte att utföra underhåll på din gräsklippare medan motorn är varm. Koppla bort kabeln till tändstiftet.

Rengöring

- Koppla bort tändstiftet.
 - Vänd maskinen på sidan med avgassystemet uppåt.
1. Avlägsna gräs från under kåpan med en borste (**N1 & N2**).
 2. Använd en mjuk borste för att avlägsna gräsklipp från motorns luftintag och utblåsning (**N3**), justeringsområdet för klipphöjd (**N4**), runt hjulen (**N5**) och gräsuppsamlaren.
 3. Torka av alla ytor på din gräsklippare med en torr trasa.

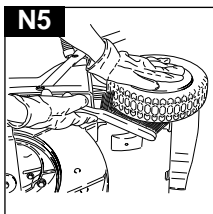
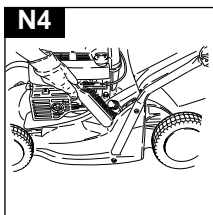
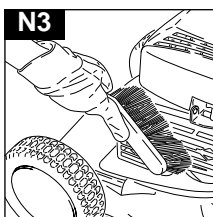
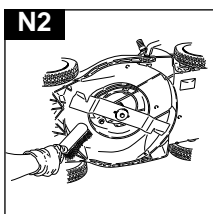
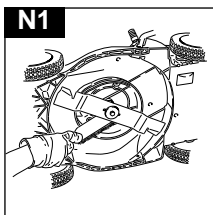

Klippsystem

Demontering av kniv

- Koppla bort tändstiftet.
 - Vänd maskinen på sidan med avgassystemet uppåt.
1. Använd en skiftnyckel för att lossa knivbulten genom att vrida den moturs.
 2. Avlägsna knivbulten, kniven och mellanläggsbrickan
 3. Kontrollera för skador och rengör om så behövs.

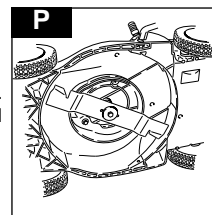

Montering av kniv

1. Montera kniven på maskinen med de vassa eggarna bort från maskinen.
2. Sätt tillbaka knivbulten genom kniven och mellanläggsbrickan.
3. Håll fast och dra åt knivbulten ordentligt med en skiftnyckel. Dra inte åt för hårt.

Antera alltid kniven med försiktighet - vassa eggarna kan orsaka skador.

ANVÄND HANDSKAR

Byt ut dina knivar efter 50 timmars klippning eller vartannat år beroende på vilket som kommer först - oberoende av deras kondition.

Om kniven har sprickor eller är skadad byt ut den mot en ny.

När gräsklippningssäsongen är slut

1. Byt ut kniv, bultar, muttrar eller skruvar om så behövs.
2. Rengör din gräsklippare omsorgsfullt.
3. Be din lokala serviceverkstad att rengöra luftfiltret ordentligt och utföra den service eller de reparationer som behövs.
4. Töm motorn på olja och bensin.

Hur du förvarar din gräsklippare

1. Ställ inte undan din gräsklippare omedelbart efter det att du använt den.
2. Vänta tills motorn har svalnat för att undvika risk för eldsvåda.
3. Rengör din gräsklippare.
4. Lagra den på en sval, torr plats där din gräsklippare är skyddad från skador.

UNDERHÅLL

Motorbromsvajern måste alltid vara justerad så att motorn stoppar inom 3 sekunder. VIKTIGT! För justering kontakta en auktoriserad återförsäljare eller serviceverkstad.

Underhållsschema för motor

Följ intervallen per timma eller månad beroende på vilket som inträffar först. Service måste utföras oftare om maskinen används under svåra förhållanden.

Efter de första 5 timmarna - Byt olja

Var femte timma eller dagligen - Kontrollera oljenivån. Rengörvarmeskyddet. Rengör runt ljuddämparen.

Var 25e timma eller varje säsong - Byt olja om du kör maskinen i tjockt gräs eller i höga omgivningstemperaturer. *Gör service på luftrenaren.

Felsökning

Motorn startar inte

1. **Se till att säkerhetsspaken är i startläge.**
2. Kontrollera att motorvarvsreglaget är i läge "+".
3. Kontrollera att det finns tillräckligt med bränsle i tanken och att luftventilen i tanklocket är ren.
4. Avlägsna och torka av tändstiftet.
5. Bensinen kan vara för gammal. Byt ut.
6. Kontrollera att knivbulten är fastdragen. En lös bult kan göra motorn svår att starta.
7. **Om motorn fortfarande inte startar, koppla omedelbart bort kabeln till tändstiftet.**
8. **KONTAKTA DIN LOKALA AUKTORISERADE SERVICEVERKSTAD.**

Ingen motorstyrka och/eller överhettning

1. Kontrollera att körspaken är i sitt "normala" läge.
2. Koppla bort kabeln till tändstiftet och låt motorn svalna.
3. Rensa bort gräsklipp och skräp från runt motorn och luftintagen och undersidan av kåpan inklusive kanalen och fläkten.
4. Rengör motorns luftfilter (be din lokala serviceverkstad att rengöra motorns luftfilter ordentligt).
5. Bensinen kan vara för gammal. Byt ut.
6. **Om det fortfarande inte finns någon styrka i motorn och/eller den överhettas, koppla omedelbart bort kabeln till tändstiftet.**
7. **KONTAKTA DIN LOKALA AUKTORISERADE SERVICEVERKSTAD.**

För stora vibrationer

1. Koppla bort kabeln till tändstiftet.
2. Kontrollera att kniven är rätt monterat, se sidan 7.
3. Om kniven är skadat eller slitet, byt ut det mot ett nytt.
4. Om vibrationerna kvarstår, vrid kniven 180° genom att lossa knivbulten, vrida kniven och dra åt knivbulten igen.
5. **Om vibrationerna kvarstår, koppla omedelbart bort kabeln till tändstiftet.**
6. **KONTAKTA DIN LOKALA AUKTORISERADE SERVICEVERKSTAD.**

Var 50e timma eller varje säsong - Byt olja. Kontrollera gnistsläckaren om sådan är monterad.

Var 100e timma eller varje säsong - Rengör kylsystemet*. Byt tändstift.

* Rengör oftare i dammiga förhållanden eller när det finns luftburet skräp eller efter längre körning när du klippt långt, torrt gräs.

Service och garanti på motorn

Den motor som är monterad på din gräsklippare är försedd med garanti från motortillverkaren. För ytterligare information kontakta din handlare som anges nedan.

Briggs & Stratton

Du kan hitta din närmaste auktoriserade serviceverkstad för Briggs & Stratton i gula sidorna i telefonkatalogen.

MILJÖINFORMATION

Electrolux produkter för användning utomhus tillverkas enligt ett miljöstyrningssystem (ISO 14001) där vi, när så är praktiskt möjligt, använder komponenter som tillverkas enligt företagets metoder på ett sätt som tar hänsyn till miljömässiga faktorer och med möjlighet för återvinning när produkten ej längre är användbar.

- Förpackningen kan återvinnas och plastdelarna har märkts (där så är praktiskt möjligt) för sortering för återvinning.
- Man måste ta hänsyn till miljön när man gör sig av med en produkt som ej längre är användbar.
- Om är nödvändigt, kontakta Din lokala myndighet för information om hur Du skall göra dig av med produkten.

BORTSKAFFNING AV BRÄNSLE OCH SMÖRJOLJOR

- Använd skyddskläder när Du hanterar bränsle och smörjmedel.
- Undvik kontakt med huden.
- Avlägsna bensin och motorolja innan Du transporterar enheten.
- Kontakta Din lokala myndighet för information om närmaste plats för återvinning/bortskaffning.



Gör Dig **INTE** av med förbrukat bränsle/förbrukad olja via hushållsavfallet.



Avfallsbränsle/oljor är skadliga, men kan återvinnas och skall bortforslas genom godkända kanaler.

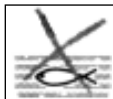

Häll **INTE** ut använda bränslen/oljor i vattendrag.



Får ej förbrännas

SIKKERHEDSREGLER



Hvis denne plæneklipper ikke anvendes korrekt, kan den være farlig! Denne plæneklipper kan forårsage alvorlige skader på brugeren og andre, og advarsler og sikkerhedsforeskrifter skal følges for at garantere, sikkerhed og effektivitet ved brug af denne plæneklipper. Brugeren er ansvarlig for at følge de advarsels- og sikkerhedsforeskrifter, der er angivet i denne brugsvejledning og på plæneklipperen. Benyt aldrig plæneklipperen, hvis ikke den opsamlers og de skærme, der medfølger fra producenten, er monteret.

Forklaring på symboler på Deres Husqvarna Royal 49SC



Advarsel



Læs brugsvejledningen grundigt, så De lærer betjeningsgrebene og deres funktioner at kende.



Hold altid plæneklipperen på jorden, når De slår græs. De kan risikere, at der kastes sten ud, hvis De vipper eller løfter plæneklipperen.

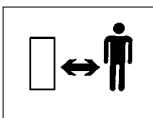

Hold tilskuere væk. Slå ikke græs, mens der er folk, specielt børn eller kæledyr på det område, hvor græsset skal slås.



Pas på at De ikke får skåret tær eller hænder af. Lad ikke hænder eller fødder komme i nærheden af en roterende kniv.

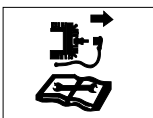

Afmonter tændledningen, før De forsøger at udføre nogen form for vedligeholdelse, rengøring eller justering, eller hvis De vil efterlade plæneklipperen uden opsyn for selv et kort stykke tid.

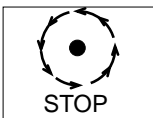

Kniven fortsætter med at rotere efter, at der er slukket for maskinen. Vent til alle maskinkomponenter er standset helt, før du rører ved dem.

Generelt

1. Lad aldrig børn eller folk, som ikke er bekendte med disse brugsvejledninger, benytte plæneklipperen. Lokale kan sætte begrænsninger for brugerens alder.
2. Benyt kun plæneklipperen på den måde og til de funktioner, der er beskrevet i denne brugsvejledning.
3. Benyt aldrig plæneklipperen, når De er træt, syg eller De har indtaget alkohol, narkotika eller medicin.
4. Operatøren eller brugeren er ansvarlig for uheld eller skader på andre mennesker eller deres ejendom.

Brændstofsikkerhed

1. ADVARSEL - Benzin er meget brandfarlig

- Opbevar benzin køligt i en beholder, som er fremstillet specielt til dette formål. Plasticbeholdere er generelt uegnede.
- Fyld kun brændstof på udendørs, og undlad at ryge ved påfyldning.
- Hæld brændstoffet på **INDEN** motoren startes. Fjern aldrig hættten til brændstoftanken, og påfyld heller ikke olie, mens motoren er i gang, eller mens motoren er varm.
- Hvis der spildes benzin, må motoren ikke startes. Fjern i stedet maskinen fra det sted, hvor benzinen blev spildt, og undgå at skabe nogen antændingskilder, indtil benzindampene har spredt sig.
- Sæt alle hætter tilbage på brændstoftanke og beholdere, og sørg for, at de sidder godt fast.
- Fjern produktet fra påfyldningsområdet, før det startes.

SIKKERHEDSREGLER

Forberedelse

1. Slå ikke græsplænen i bare tæer eller i åbne sandaler. Bær altid passende beklædning, handsker og robuste sko.
2. Det anbefales at bruge høreværn.
3. Sørg for, at der ikke ligger kviste, sten, ben, ledninger og andet materiale på plænen. Disse genstande kan blive kastet op af kniven.
4. Før brug skal der altid foretages et visuelt eftersyn for at kontrollere, at knive, knivbolte og skæreenhed ikke er slidte eller beskadigede. Udskift slidte eller beskadigede knive med tilhørende fastspændingsanordninger for at opretholde balancen.
5. Udskift defekte støjdæmpere.

Brug

1. Start ikke motoren i et indelukket område, hvor der kan samle sig udstødningsgasser (kulilte).
2. Benyt kun plæneklipperen i dagslys eller ved god kunstig belysning.
3. Undgå at benytte Deres plæneklipper i vådt græs, hvor det er muligt.
4. Pas på i vådt græs - De kan risikere at miste fodfæstet.
5. Vær ekstra forsigtig med at bevare fodfæstet på skråninger, og brug skridsikkert fodtøj.
6. Slå græsset på langs på skråninger, aldrig opad og nedad.
7. Vær særdeles forsigtig, når De skifter retning på skråninger.
8. Det kan være farligt at slå græs på skrænter og skråninger. Undlad at slå græs på skrænter eller stejle skråninger.
9. Gå ikke baglæns, når De bevæger Dem, da De kan risikere at falde. Gå – løb aldrig.
10. Slå aldrig græsset ved at trække plæneklipperen mod Dem selv.
11. Stands motoren, inden plæneklipperen skubbes over overflader, der ikke er græsoverflader, og ved transport af plæneklipperen til og fra det område, hvor græsset skal klippes.
12. Benyt aldrig plæneklipperen, hvis skærmene er i stykker eller uden skærmene er monteret.
13. Motorens omdrejningsmax må ikke overskrides, og regulatorindstillingerne må ikke ændres. Det er farligt at overstige motorens omdrejningsmax, og det vil forkorte plæneklipperens levetid.
14. Kobl alle kniv- og drevkoblinger fra før start.
15. Start altid plæneklipperen forsigtigt med fødderne i tilstrækkelig afstand fra knivene.
16. Vip ikke plæneklipperen, mens motoren startes.

17. Lad ikke hænderne komme i nærheden af græsudkastrenden, mens motoren er i gang.
18. Løft eller bær aldrig en plæneklipper, mens motoren er i gang.
19. Tændrørsledningen kan være varm - vær forsigtig ved håndtering.
20. Forsøg ikke at udføre nogen form for vedligeholdelsesarbejde på Deres plæneklipper, mens motoren er varm.
21. Stands motoren, og vent, indtil kniven standser:
 - inden De forlader plæneklipperen uden opsyn for selv et kort stykke tid;
 - inden De fylder benzin på
22. Stands motoren, vent, indtil kniven standser, og tag tændrørsledningen af:
 - inden De kontrollerer, renser eller udfører arbejde på plæneklipperen;
 - Hvis De rammer en genstand. Benyt ikke plæneklipperen, før De er sikker på, at hele plæneklipperen er driftssikker;
 - Hvis plæneklipperen begynder at vibrere unormalt. Voldsomme rystelser kan medføre personskaade.
23. Reducér gasreguleringsindstillingen under slukning af motoren, og, hvis motoren er udstyret med en benzinhane, luk for brændstofflørslen efter endt plæneklipping.

Vedligeholdelse og opbevaring

1. Sørg for, at alle møtrikker, bolte og skruer altid er strammet for at sikre, at plæneklipperen er driftssikker.
2. Kontrollér opsamlere hyppigt for slid eller forringelse.
3. Udskift slidte eller beskadigede dele af sikkerhedshensyn.
4. Brug ved udskiftning kun de knive, knivbolte, mellemstykker og hjul, der er specificeret for dette produkt.
5. Opbevar aldrig plæneklipperen med brændstof i tanken i en bygning, hvor dampe kan komme i nærheden af åben ild eller gnister.
6. Lad motoren køle ned, inden den opbevares i nogen form for indelukke.
7. Hold motoren, støjdæmperen, batterikassen og det sted, hvor brændstoffet opbevares, fri for græs, blade eller store mængder fedtstof for at nedsætte risikoen for brand.
8. Hvis brændstofftanken skal tømme, skal dette gøres udendørs.
9. Ved justering af maskinen skal De være forsigtig for at undgå, at De får fingrene i klemme mellem de bevægelige knive og maskinens faste dele.

Produktmærkat

B

Produktnummer

Model

Serienummer

Købsdato

Købssted.....

- Opbevar venligst som købsdokumentation•

Deres produkt har et unikt sølvfarvet og sort produktmærkat. For at sikre, at De har de fuldstændige produktoplysninger, når De bestiller reservedele eller modtager rådgivning af et af vores godkendte servicecentre, eller hvis De har behov for at kontakte vores kundeserviceafdeling, bør De notere de oplysninger, der er angivet i figur B på den plads, der er til rådighed.

MONTERINGSVEJLEDNING

Håndtagskonstruktion

1. Produktet leveres med håndtagene foldet over produktet (C).
2. Fold forsigtigt håndtaget ud. Undgå at beskadige kablerne.
3. Stram håndtagsskruerne.
4. Kontrollér gasregulerings bevægelse.

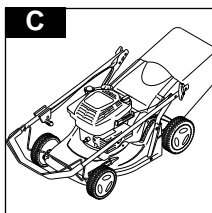

Rekylstarter

1. Monter tændrørsledningen. (D1)
2. Træk i dødmansgrebet (D2), så motorbremsen frigøres.

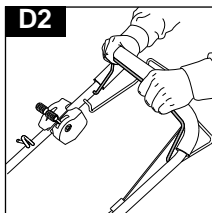
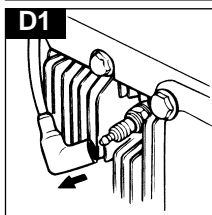

De skal frigøre bremsen ved at trække dødmansgrebet imod håndtaget, før De trækker ud i snoren.

3. Placér snoren i holderen på det øverste håndtag (D3).

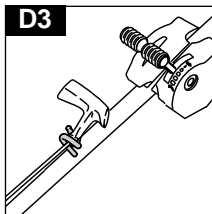

Montering af opsamler

1. Løft sikkerhedsklappen (E1).
 2. Placér opsamleren på maskinen (E2).
 3. Placér sikkerhedsklappen oven på opsamleren (E3). Kontrollér, at opsamleren sidder godt fast.
- * Ved afmontering foretages ovenstående i omvendt rækkefølge

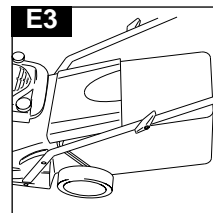
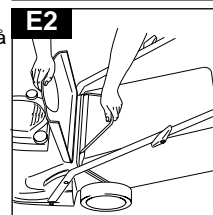
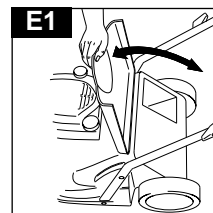

Bemærk venligst: Sørg for, at der ikke er noget mellemrum mellem sikkerhedsklappen og opsamleren.

Hvor det ikke er nødvendigt at opsamle græsset, kan De anvende plæneklipperen uden opsamleren. Sørg for, at sikkerhedsklappen er helt lukket.

MOTORINFORMATION

Olie

1. Kontrollér oliestanden regelmæssigt og hver femte driftstime.
2. Påfyld olie efter behov, således at oliestanden holdes på FULL-mærket (fuld) på oliestandsmåleren
3. Brug en SAE 30 firetaktsolie af en god kvalitet.
4. Påfyldning af olie:
 - a) Fjern oliedækslet(F1)
 - b) Fyld til FULL-mærket (fuld) på oliestandsmåleren. (F2)
5. Skift olien efter de første fem timers drift og derefter hver 25. driftstime.
6. Skift altid olien, mens motoren er varm - men ikke brandvarm. Forsøg aldrig at udføre nogen form for vedligeholdelse på en varm motor.

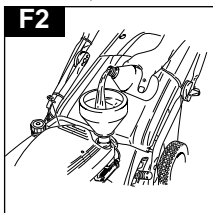
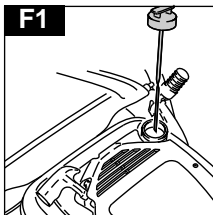

Benzin

1. Brug Aspen Miljøbenzin eller frisk blyfri benzin almindelig oiletan.
2. **BRUG ALDRIG BLYHOLDIG BENZIN**
Brug af blyholdig benzin vil få udstødningen til at ryge og forårsage uoprettelig skade på motorer, der er udstyret med katalysator.
3. Fyld ikke brændstoftanken, mens motoren er brandvarm.
4. Fyld ikke brændstoftanken, mens De ryger.
5. Fyld ikke brændstoftanken, mens motoren kører.
6. Tør benzindækslet helt ren for græs og snavs, før De skruer den af, for at undgå at få snavs ind i brændstofsyste­met. (G1)
7. Det anbefales, at De fylder tanken gennem en tragt med et filter.(G2)
8. Tør spildt benzin væk, før De starter motoren.

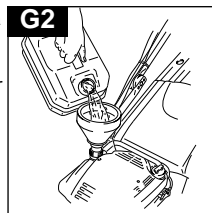
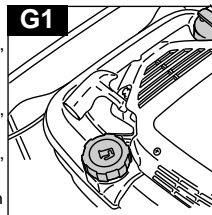

Bemærk venligst: Sørg for, at maskinen ikke er i nærheden af brændstoftilførselsområdet, når den startes.

START - PRIMING AF MOTOREN

Bemærk venligst: Når motoren startes første gang, skal den fyldes med olie og benzin som beskrevet ovenfor i afsnittet **Olie og benzin**.

Priming er normalt unødvendigt, når en varm motor startes igen. Hvis vejret er koldt, kan det imidlertid være nødvendigt at gentage priming.

Start af motor første gang

1. Sæt motorens hastighedsregulering på FAST (hurtig) '+' som illustreret i afsnittet **Brug - start og standsning**.

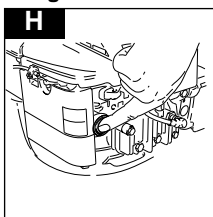

2. Tryk hårdt på primeren (H) 5 gange.
3. Følg anvisningerne i afsnittet **Brug - start og standsning**.
4. Hvis motoren ikke starter efter 3 træk i træksnoren, skal der trykkes 3 gange på primeren, hvorefter trin 3 gentages.

Efterfølgende start af motor

1. Sæt motorens hastighedsregulering til FAST (hurtig) '+'-positionen, og tryk hårdt på primeren 3 gange, før motoren startes (hvis motoren er standset, fordi den er løbet tør for brændstof, skal benzintanken fyldes op, hvorefter der trykkes 3 gange på primeren).

BRUG - START OG STANDSNING

Start og standsning

Start

1. Sæt tændrørsledningen i.
2. Sæt motorens hastighedsregulering til FAST (hurtig) '+'-positionen, før motoren startes (J1).
3. Træk i dødmansgrebet for at frigøre motor- og knivbremsen (J2).
4. Træk rekylstarteren helt ud mod Dem selv, indtil De mærker den fulde modstand. Sæt langsomt håndtaget tilbage, og træk derefter håndtaget mod Dem selv, så langt det kan komme. (J3)
5. Når motoren er startet, skal De lade den køre i 30 sekunder, inden De tager den i brug.

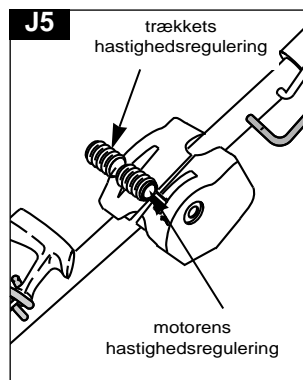
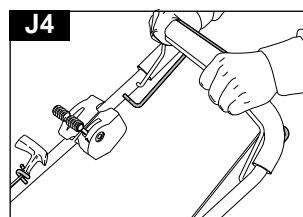
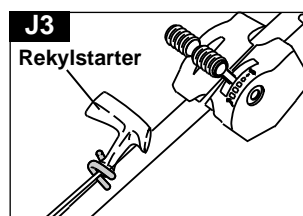
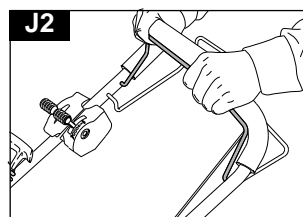
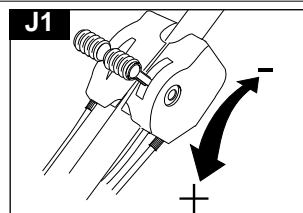

Tilkobling af træk

1. Det fremadgående træk kobles til og fra med kørselsgrebet øverst på håndtaget (J4).
2. Trækhastigheden kan ændres med trækkets hastighedsregulering (J5).
3. Hvis kørselsgrebet slippes, standses det fremadgående træk automatisk.

Standsning

1. Slip kørselsgrebet.
2. Slip dødmansgrebet.

BRUG - KLIPNING

Plæneklippingsteknik

1. Brug altid den korrekte klippeposition (**M1**).
2. Begynd med at slå græsset i en af plænenes yderkanter, og slå græsset i baner i skiftende retninger (**M2**).
3. Slå græsset to gange om ugen i vækstsæsonen. Deres plæne vil tage skade, hvis mere end en tredjedel af dens længde slås ad gangen, hvilket også kan føre til forringet opsamling.

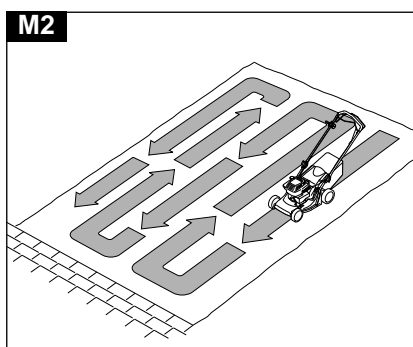

Højdejustering

1. De kan justere klippehøjden ved at trække justerings-grebet væk fra mont-eringsrillerne og flytte det til den ønskede position (**M3**).

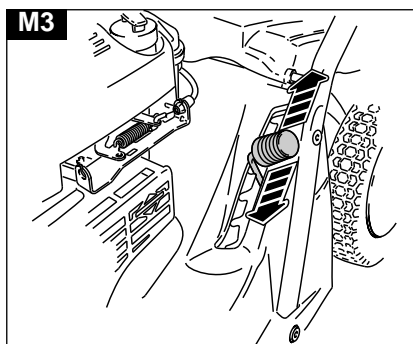

Bemærk venligst: Overbelast ikke Deres plæneklipper. Når De slår en græsplæne med langt kraftigt græs, vil en indledende slåning med klippehøjden indstillet til den højeste position (se Klippehøjde) hjælpe til med at reducere overbelastning af motoren og vil endvidere hjælpe med at forhindre beskadigelse af Deres plæneklipper.

VEDLIGEHOLDELSE

VIGTIGT

Brug aldrig vand til at rengøre Deres plæneklipper med. Rengør ikke med kemikalier, herunder benzin eller opløsningsmidler, da nogle af disse midler kan beskadige vigtige plasticdele.

VIGTIGT

Forsøg aldrig at udføre nogen form for vedligeholdelse på en varm motor.

Rengøring

- Afbryd tændrøret.
 - Læg maskinen på siden med udstødningen opad.
1. Fjern græs fra undersiden af skjoldet med en børste (**N1** & **N2**).
 2. Fjern græsset med en blød børste fra motorens luftindtag og udstødning (**N3**), højdejusteringsområde (**N4**), omkring hjulene (**N5**) og omkring opsamlere.
 3. Tør alle overflader på Deres plæneklipper over med en tør klud.

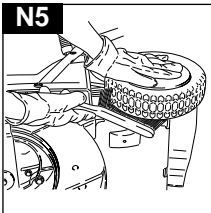
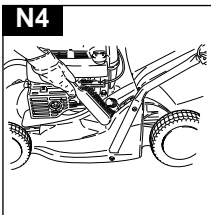
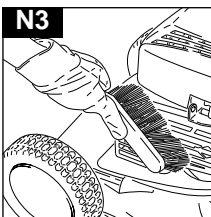
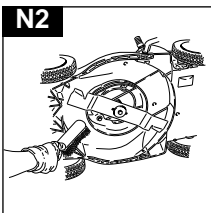
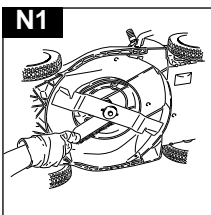

Klippesystem

Afmontering af kniv

- Afbryd tændrøret.
 - Læg maskinen på siden med udstødningen opad.
1. Brug en skruenøgle til at løsne knivbolten ved at dreje mod uret.
 2. Fjern knivbolten, kniven og afstandsskiven.
 3. Efterse delene for beskadigelse, og rengør den efter behov.

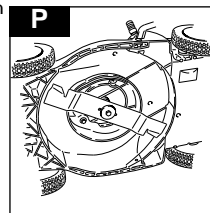

Montering af kniven

1. Montér kniven på maskinen med de skarpe kanter pegende væk fra maskinen.
2. Sæt knivbolten gennem kniven og afstandsskiven.
3. Hold knivbolten fast, og stram den godt fast med en skruenøgle. Sørg for ikke at stramme den for hårdt.

Håndtér altid kniven med forsigtighed.

De kan komme til skade ved berøring af skarpe kanter.

BRUG HANDSKER

Udskift Deres metalkniv efter 50 timers plæneklipping eller to år, alt efter, hvad der indtræffer først, uden hensyn til dens tilstand.

Hvis kniven er revnet eller beskadiget, skal den udskiftes med en ny.

VEDLIGEHOLDELSE

Motorbremsekablet skal altid være justeret således at motoren standser inden 3 sekunder. VIGTIGT! Justering bør foretages af autoriseret serviceværksted.

Vedligeholdelsesskema for motor

Følg time- eller kalenderintervallerne, alt efter hvilke indtræffer først. Der kræves hyppigere vedligeholdelse, når driftsforholdene ikke er gode.
Efter de første 5 timer - Skift olie
Hver 5. time eller dagligt - Kontrollér oliestanden. Rengør fingerbeskyttelse. Rengør rundt om lydæmper.

Fejlfinding

Motoren vil ikke starte

1. **Kontrollér, at dødmandsgrebet er i startpositionen.**
2. Kontrollér, at betjeningsgrebet er i '+'-positionen.
3. Kontrollér, at der er nok brændstof i tanken, og at luftluhlet er frit.
4. Tag tændrøret ud og rengør det.
5. Benzinen kan være for gammel. Udskift til Aspen Miljebenzin.
6. Kontrollér, at knivbolten er strammet. En løs bolt kan bevirke, at det er svært at starte plæneklipperen.
7. **Hvis motoren stadig ikke vil starte, skal De øjeblikkeligt afbryde tændrørsledningen. KONSULTER DERES LOKALE GODKENDTE SERVICECENTER.**
8. **KONSULTER DERES LOKALE GODKENDTE SERVICECENTER.**

Manglende motorkraft og/eller overophedning

1. Kontrollér, at betjeningshåndtaget står på positionen "normal".
2. Afbryd tændrørsledningen, og lad motoren køle ned.
3. Fjern græs og andet materiale fra motoromgivelserne og luftindtag samt undersiden af skjoldet, herunder renden og ventilatoren.
4. Rengør motorens luftfilter (bed Deres lokale godkendte servicecenter om at rengøre luftfilteret grundigt).
5. Benzinen kan være for gammel. Udskift til Aspen Miljebenzin.
6. **Hvis der stadig ingen motorkraft er og/eller motoren overopheder, skal De øjeblikkeligt afbryde tændrørsledningen.**
7. **KONSULTER DERES LOKALE GODKENDTE SERVICECENTER.**

Overdreven vibration

1. Afbryd tændrørsledningen.
2. Kontrollér, at kniven er monteret korrekt, se side 7.
3. Hvis kniven er beskadiget eller slidt, skal den udskiftes med en ny.
4. Hvis rystelserne bliver ved, kan De prøve at dreje kniven 180° ved først at løsne knivbolten, derefter dreje kniven og til sidst stramme knivbolten igen.
5. **Hvis vibrationen fortsætter, skal De øjeblikkeligt afbryde tændrørsledningen.**
6. **KONSULTER DERES LOKALE GODKENDTE SERVICECENTER.**

Hver 25. time eller hver sæson - Skift olie, hvis plæneklipperen benyttes under stor belastning eller ved høje omgivende temperaturer. Efterse luftfilter.
Hver 50. time eller hver sæson - Skift olie. Efterse gnistfanger, hvis en sådan er monteret.
Hver 100. time eller hver sæson - Rengør kølesystemet*. Udskift tændrør.

* Rengør hyppigere under støvede forhold, eller når luftbåret materiale forekommer eller efter lang tids drift med klipning af højt, tørt græs.

Motorservicering og -garanti

Der ydes garanti på den motor, Deres plæneklipper er udstyret med, fra motorproducenten. For yderligere oplysninger, kontakt Deres forhandler.

MILJØMÆSSIGE OPLYSNINGER

Electrolux Outdoor Products er fremstillet i henhold til et miljøstyringssystem (ISO 14001), der, hvor det er praktisk muligt, anvender komponenter, som fremstilles på den mest ansvarlige vis miljømæssigt, i overensstemmelse med virksomhedsprocedurer og med mulighed for genbrug i slutningen af produktets levetid.

- Emballagen kan genbruges, og plastikkomponenter er mærket (hvor det er praktisk muligt) med henblik på kategoriseret genbrug.
- Miljøbevidsthed er en vigtig faktor ved bortskaffelse af produkter, der er slidt op.
- Kontakt om nødvendigt Deres lokale myndigheder for at få oplysninger om bortskaffelse.

BORTSKAFFELSE AF BRÆNDSTOFFER OG SMØREOLIER

- De skal sørge for at anvende beskyttelsestøj, når De arbejder med brændstoffer og smøremidler.
- Undgå kontakt med huden
- Fjern benzin og motorolie, inden De transporterer produktet.
- Kontakt Deres lokale myndigheder for at få oplysninger om Deres nærmeste genbrugs-/affaldsstation.



Smid IKKE brugte brændstoffer/olier ud med husholdningsaffald

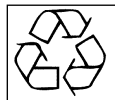

Affaldsbrændstoffer/affaldsolier er skadelige, men kan genbruges og bør bortskaffes ved hjælp af godkendte midler.

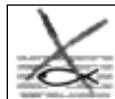

Smid IKKE brugte brændstoffer/olier i vand.



Må IKKE antændes

**CERTIFICATE OF CONFORMITY
KONFORMITÄSZERTIFIKAT
CERTIFICATO DE CONFORMITE
CERTIFICAAT VAN CONFORMITEIT
KONFORMITETSATTEST
TUOTTEEN HYVÄKSYMISTODISTUS**

**KONFORMITETSCERTIFIKAT
VARECERTIFIKAT
CERTIFICADO DE CONFORMIDAD
CERTIFICADO DE CONFORMIDADE
CERTIFICATO DI CONFORMITA**

I, the undersigned P. Howells, Electrolux Outdoor Products, Aycliffe Industrial Estate, **NEWTON AYCLIFFE**, Co. Durham, DL5 6UP.
Certify that a sample of the above product has been tested and found to comply with directives: 89/392/EEC, 89/336/EEC

I, the undersigned P. Howells, Electrolux Outdoor Products, Aycliffe Industrial Estate, **NEWTON AYCLIFFE**, Co. Durham, DL5 6UP.
Certify that a sample of the above product has been tested using directive 81/1051/EEC as a guide. The maximum A-weighted sound pressure level recorded at operator position under free field semi anechoic chamber conditions was :-

I, the undersigned P. Howells, Electrolux Outdoor Products, Aycliffe Industrial Estate, **NEWTON AYCLIFFE**, Co. Durham, DL5 6UP.
Certify that a sample of the above product has been tested using ISO 5349 as a guide. The maximum weighted root mean square value of vibration recorded at operator's hand position was:-

Ich, der Unterzeichner P. Howells, Electrolux Outdoor Products, Aycliffe Industrial Estate, **NEWTON AYCLIFFE**, Co. Durham, DL5 6UP, bescheinige hiermit, daß eine Probe des obigen Produkts getestet wurde und sich dabei gezeigt hat, daß es den Direktivenanforderungen entspricht: 89/392/EEC, 89/336/EEC

Ich, der Unterzeichner P. Howells, Electrolux Outdoor Products, Aycliffe Industrial Estate, **NEWTON AYCLIFFE**, Co. Durham, DL5 6UP, bescheinige hiermit, daß eine Probe des obigen Produkts getestet wurde und dabei Direktive 81/1051/EEG als Richtschnur verwendet wurde. Der maximale A-gewichtete Schalldruckpegel, der an der Bedienersposition unter Freifeld-Halbschalltot-Kammerbedingungen gemessen wurde, betrug:

Ich, der Unterzeichner P. Howells, Electrolux Outdoor Products, Aycliffe Industrial Estate, **NEWTON AYCLIFFE**, Co. Durham, DL5 6UP, bescheinige hiermit, daß eine Probe des obigen Produkts getestet wurde und dabei ISO 5349 als Richtschnur verwendet wurde. Der maximale gewichtete Vibrationseffektivwert, der an der Handposition des Bedieners gemessen wurde, betrug:

Je soussigné P. Howells, Electrolux Outdoor Products, Aycliffe Industrial Estate, **NEWTON AYCLIFFE**, Co. Durham, DL5 6UP, Grande-Bretagne, certifie qu'un échantillon du produit ci-dessus a été essayé et prouvé conforme aux directives: 89/392/EEC, 89/336/EEC

Je soussigné P. Howells, Electrolux Outdoor Products, Aycliffe Industrial Estate, **NEWTON AYCLIFFE**, Co. Durham, DL5 6UP, Grande-Bretagne, certifie qu'un échantillon du produit ci-dessus a été essayé selon les indications de la directive 81/1051/EEC. Le niveau maximum pondéré de pression acoustique enregistré à la position de l'opérateur en champ libre en chambre demi-sourde était de:

Je soussigné P. Howells, Electrolux Outdoor Products, Aycliffe Industrial Estate, **NEWTON AYCLIFFE**, Co. Durham, DL5 6UP, Grande-Bretagne, certifie qu'un échantillon du produit ci-dessus a été essayé selon les indications de la norme ISO 5349. La moyenne quadratique pondérée des vibrations enregistrées à la position de la main de l'opérateur était de:

Ik, ondergetekende P. Howells, Electrolux Outdoor Products, Aycliffe Industrial Estate, **NEWTON AYCLIFFE**, Co. Durham, DL5 6UP, verklaar hierbij dat een proefexemplaar van het bovengenoemde product is getest en voldoet aan de richtlijnen: 89/392/EEC, 89/336/EEC

Ik, ondergetekende P. Howells, Electrolux Outdoor Products, Aycliffe Industrial Estate, **NEWTON AYCLIFFE**, Co. Durham, DL5 6UP, verklaar hierbij dat een proefexemplaar van het bovengenoemde product is getest volgens richtlijn 81/1051/EEC. Het maximale A-belaste geluidsrukniveau dat is geregistreerd bij de positie van de bediener in een semi geluiddichte ruimte bij vrije veld condities bedraagt:

Ik, ondergetekende P. Howells, Electrolux Outdoor Products, Aycliffe Industrial Estate, **NEWTON AYCLIFFE**, Co. Durham, DL5 6UP, verklaar hierbij dat een proefexemplaar van het bovengenoemde product is getest volgens ISO 5349 als richtlijn. De maximale belaste effectieve waarde van trilling, geregistreerd bij de positie van de hand van de bediener, bedraagt: -

Undertegnede, P. Howells, Electrolux Outdoor Products, Aycliffe Industrial Estate, **NEWTON AYCLIFFE**, Co. Durham, DL5 6UP bevitner at en prøve av ovennevnte produkt er testet og funnet å være i overensstemmelse med direktivene: 89/392/EEC, 89/336/EEC

Undertegnede, P. Howells, Electrolux Outdoor Products, Aycliffe Industrial Estate, **NEWTON AYCLIFFE**, Co. Durham, DL5 6UP bevitner at en prøve av ovennevnte produkt er testet, med direktiv 81/1051/EEC som retledning. Maksimum A-belastede lydtrykknivå, registrert ved brukerens plassering, under fritt felt halvveis ekkofritt kammerforhold, var:

Undertegnede, P. Howells, Electrolux Outdoor Products, Aycliffe Industrial Estate, **NEWTON AYCLIFFE**, Co. Durham, DL5 6UP bevitner at en prøve av ovennevnte produkt er testet, med direktiv ISO 5349 som retledning. Maksimum belastede effektivverdi av vibrering, registrert ved plasseringen av brukerens hånd, var:

Minä allekirjoittanut P. Howells, Electrolux Outdoor Products, Aycliffe Industrial Estate, **NEWTON AYCLIFFE**, Co. Durham DL5 6UP, vahvistan, että yllä mainitun tuotteen näyttekappale on tarkastettu käyttäen EU-direktiiviä 81/1051/ETY viitteenä. Suurin A-painotettu käyttäjän kohdalla mitattu äänenpaineen taso puolikaiuatomassa huoneessa käyttäjän tasolla oli seuraava:

Minä allekirjoittanut P. Howells, Electrolux Outdoor Products, Aycliffe Industrial Estate, **NEWTON AYCLIFFE**, Co. Durham DL5 6UP, vahvistan, että yllä mainitun tuotteen näyttekappale on tarkastettu käyttäen EU-direktiiviä 81/1051/ETY viitteenä. Suurin A-painotettu käyttäjän kohdalla mitattu äänenpaineen taso puolikaiuatomassa huoneessa käyttäjän tasolla oli seuraava:

Minä allekirjoittanut P. Howells, Electrolux Outdoor Products, Aycliffe Industrial Estate, **NEWTON AYCLIFFE**, Co. Durham DL5 6UP, vahvistan, että yllä mainitun tuotteen näyttekappale on tarkastettu käyttäen ISO 5349 -standardia viitteenä. Suurin painotettu käsivarsitarinää käyttäjän käden kohdalla oli seuraava:

Jag, undertecknad P Howells, Electrolux Outdoor Products, Aycliffe Industrial Estate, **NEWTON AYCLIFFE**, Co Durham, DL5 6UP, betygar att ett exemplar av ovan nämnda produkt har testats och befunnits följa bestämmelserna: 89/392/EEC, 89/336/EEC

Jag, undertecknad P Howells, Electrolux Outdoor Products, Aycliffe Industrial Estate, **NEWTON AYCLIFFE**, Co Durham, DL5 6UP, betygar att ett exemplar av ovan nämnda produkt har testats med bestämmelse 81/1051/EEC som riktlinje. Det maximala A-vägda ljudtrycksnivån som uppmättes vid körplatsen under förhållanden i en frifälts halvt ekofri kammare var:

Jag, undertecknad P Howells, Electrolux Outdoor Products, Aycliffe Industrial Estate, **NEWTON AYCLIFFE**, Co Durham, DL5 6UP, betygar att ett exemplar av ovan nämnda produkt har testats med bestämmelse ISO 5349 som riktlinje. Det maximala vägda kvadratiska medelvärdet för vibration som uppmätts vid förarens handläge var:

Undertegnede, P. Howells, Electrolux Outdoor Products, Aycliffe Industrial Estate, NEWTON AYCLIFFE, Co. Durham DL5 6UP, attesterer herved, at en prøve af ovenstående produkt er blevet testet, og at det er blevet konstateret, at det er i overensstemmelse med direktiverne: 89/392/EEC, 89/336/EEC	Undertegnede, P. Howells, Electrolux Outdoor Products, Aycliffe Industrial Estate, NEWTON AYCLIFFE, Co. Durham DL5 6UP, attesterer herved, at en prøve af ovenstående produkt er blevet testet, idet direktiv 81/1051/EØF er blevet anvendt som vejledning. Det maksimale A-vægtede lydtryksniveau, som er blevet målt på brugerpositionen i et frifeltshalvlyddødt rum var:	Undertegnede, P. Howells, Electrolux Outdoor Products, Aycliffe Industrial Estate, NEWTON AYCLIFFE, Co. Durham DL5 6UP, attesterer herved, at en prøve af ovenstående produkt er blevet testet, idet ISO 5349 er blevet benyttet som vejledning. Den maksimale vægtede effektivværdi for vibration som er blevet registreret ved brugerens håndposition var:
Yo, el firmante más abajo como P Howells, Electrolux Outdoor Products, Aycliffe Industrial Estate, NEWTON AYCLIFFE, Co. Durham DL5 6UP. Certifico que una muestra del producto indicado anteriormente ha sido probada y hallada que cumple con las directivas: 89/392/EEC, 89/336/EEC	Yo, el firmante más abajo P Howells, Electrolux Outdoor Products, Aycliffe Industrial Estate, NEWTON AYCLIFFE, Co. Durham DL5 6UP. Certifico que ha sido probada una muestra del producto anteriormente mencionado utilizando la directiva 81/1051/EEC como guía. El máximo nivel de presión de sonido ponderado A registrado en la posición del operario bajo condiciones de cámara anecoica de semi campo fue de:-	Yo, el firmante más abajo P Howells, Electrolux Outdoor Products, Aycliffe Industrial Estate, NEWTON AYCLIFFE, Co. Durham DL5 6UP. Certifico que ha sido probada una muestra del producto anteriormente mencionado utilizando como guía ISO 5349. El valor máximo ponderado de la media de la raíz cuadrada de la vibración registrada en la posición de la mano del operario fue de:-
Eu, abaixo assinado, P. Howells, Electrolux Outdoor Products, Aycliffe Industrial Estate, NEWTON AYCLIFFE, Co. Durham, DL5 6UP. Certifico que uma amostra do produto acima foi testada e está em conformidade com as directivas: 89/392/EEC, 89/336/EEC	Eu, abaixo assinado, P. Howells, Electrolux Outdoor Products, Aycliffe Industrial Estate, NEWTON AYCLIFFE, Co. Durham, DL5 6UP. Certifico que uma amostra do produto acima foi testada tendo como guia a directiva 81/1051/CEE. O valor máximo da média pesada A do nível de pressão do som registado na posição do operador, em condições de câmara semi-aneóica de campo livre foi:	Eu, abaixo assinado, P. Howells, Electrolux Outdoor Products, Aycliffe Industrial Estate, NEWTON AYCLIFFE, Co. Durham, DL5 6UP. Certifico que uma amostra do produto acima foi testada tendo como guia a norma ISO 5349. O valor máximo da média quadrática pesada da vibração registado na posição da mão do operador foi:
Il sottoscritto, P. Howells, Electrolux Outdoor Products, Aycliffe Industrial Estate, NEWTON AYCLIFFE, Co. Durham, DL5 6UP, dichiara che un campione del suddetto prodotto è stato testato e trovato conforme alle direttive: 89/392/EEC, 89/336/EEC	Il sottoscritto, P. Howells, Electrolux Outdoor Products, Aycliffe Industrial estate, NEWTON AYCLIFFE, Co. Durham, DL5 6UP, dichiara che un campione del suddetto prodotto è stato testato in base alla direttiva 81/1051/CEE. Il livello massimo di pressione sonora categoria A rilevato in corrispondenza della posizione di guida in condizioni di camera semianecoica in campo libero era di:	Il sottoscritto, P. Howells, Electrolux Outdoor Products, Aycliffe Industrial estate, NEWTON AYCLIFFE, Co. Durham, DL5 6UP, dichiara che un campione del suddetto prodotto è stato testato in base alla direttiva ISO 5349. Il valore ponderale massimo di vibrazione sonora efficace rilevato in corrispondenza delle mani dell'operatore era di:

F	G	H	J
Royal 49SC	K	84.2 dB(A)	7.03 m/s²

F - TYPE	G - IDENTIFICATION OF SERIES	H - LEVEL	J - VALUE	K - SEE PRODUCT RATING LABEL
F - TYP	G - IDENTIFIZIERUNG DER REIHE	H - HÖHE	J - WERT	K - SIEHE PRODUKTYPENSCHILD
F - TYPE	G - IDENTIFICATION DE LA SERIE	H - NIVEAU	J - VALEUR	K - VOIR LA PLAQUETTE D'IDENTIFICATION
F - TYPE	G - IDENTIFICATIE VAN SERIE	H - NIVEAU	J - WAARDE	K - ZIE PRODUCTLABEL
F - TYPE	G - SERIEIDENTIFIKASJON	H - NIVÅ	J - VERDI	K - SE PRODUKTETS KLASSIFISERINGSETIKETT
F - TYYPPI	G - SARJAN TUNNUS	H - TASO	J - ARVO	K - KATSO TUOTTEEN ARVOKILPEÄ
F - TYP	G - IDENTIFIERING AV SERIE	H - NIVÅ	J - VÄRDE	K - SE PRODUKTIDENTIFIERINGSETIKETT
F - TYPE	G - IDENTIFIKATION AF SERIE	H - NIVEAU	J - VÆRDI	K - SE PRODUKTMÆRKAT
F - TIPO	G - IDENTIFICACIÓN DE LA SERIE	H - NIVEL	J - VALOR	K - VER ETIQUETA DE IDENTIFICACIÓN DEL PRODUCTO
F - TIPO	G - IDENTIFICAÇÃO DA SÉRIE	H - NÍVEL	J - VALOR	K - CONSULTE A ETIQUETA DE ESPECIFICAÇÕES DO PRODUTO
F - TIPO	G - IDENTIFICAZIONE SERIE	H - LIVELLO	J - VALORE	K - VEDI ETICHETTA DATI PRODOTTO

1999



Certificate of Conformity / Certificat de Conformite

I, THE UNDERSIGNED/JE SOUSSIGNÉ: P. HOWELLS, ELECTROLUX OUTDOOR PRODUCTS, AYCLIFFE INDUSTRIAL ESTATE, NEWTON AYCLIFFE, COUNTY DURHAM DL5 6UP ENGLAND

Certify that the Lawnmower/Atteste que la tondeuse à gazon

1. Category/Categorie.....**Petrol Wheeled Rotary**
 2. Make/Marque.....**Electrolux Outdoor Products**
 Conforms to the specifications of Directive 84/538/EEC/
 Conforme aux specifications de la directive 84/538/CEE
 Type of Cutting Device/Genre du dispositif de coupe.....**Rotary Blade**

Identification of Series / (No. de Serie).....**SEE PRODUCT RATING LABEL
 VOIR LA PLAQUETTE D'IDENTIFICATION**

Tested by (Laboratory)
 Examine par reference du laboratoire.....**S.R. L.**

- TYPE**A
 Engine/Moteur-Manufacturer/FabriquantB
 Width of cut/Largeur de coupe.....C
 Speed of Rotation of Cutting Device/
 Vitesse de rotation du dispositif de coupe.....D
 Guaranteed sound power level/
 Niveau de puissance acoustique garanti.E

A	Royal 49SC
B	Briggs & Stratton XTL45 + CAT
C	48
D	2,700 rpm
E	96 dB(A)

Electrolux Outdoor Products
 Aycliffe Industrial Estate
 NEWTON AYCLIFFE
 Co.Durham DL5 6UP
ENGLAND

1999



**Telephone - (00) 44 1325 300303 Fax - (00) 44
 1325 310339**

UK Telephone - 01325 300303 Fax - 01325 310339

Our policy of continuous improvement means that the specification of products may be altered from time to time without prior notice. Electrolux Outdoor Products manufacture products for a number of well known brands under various registered patents, designs and trademarks in several countries.

© Electrolux Outdoor Products Ltd. Registered Office, Electrolux Works, Oakley Road, Luton LU4 9QQ
 Registered number 974979 England