

5000 S Art. 1778

D Gebrauchsanweisung

Tauchpumpe

GB Operating Instructions

Submersible Pump

F Mode d'emploi

Pompe d'évacuation pour eaux claires

NL Gebruiksaanwijzing

Dompelpomp

S Bruksanvisning

Dränkbar pump

I Istruzioni per l'uso

Pompa sommersa

E Manual de instrucciones

Bomba sumergible

P Instruções de utilização

Bomba submersível

DK Brugsanvisning

Dykpumpe

GARDENA Tauchpumpe 5000 S

Willkommen im Garten GARDENA ...



Bitte lesen Sie die Gebrauchsanweisung sorgfältig und beachten Sie deren Hinweise. Machen Sie sich anhand dieser Gebrauchsanweisung mit der Tauchpumpe, dem richtigen Gebrauch sowie den Sicherheitshinweisen vertraut.



Aus Sicherheitsgründen dürfen Kinder und Jugendliche unter 16 Jahren sowie Personen, die nicht mit dieser Gebrauchsanweisung vertraut sind, diese Tauchpumpe nicht benutzen.

→ Bitte bewahren Sie diese Gebrauchsanweisung sorgfältig auf.

Inhaltsverzeichnis

1. Einsatzgebiet Ihrer GARDENA Tauchpumpe	2
2. Für Ihre Sicherheit	3
3. Inbetriebnahme	4
4. Bedienung	5
5. Reinigung	6
6. Beheben von Störungen	6
7. Außerbetriebnahme	7
8. Technische Daten	7
9. Service	8

1. Einsatzgebiet Ihrer GARDENA Tauchpumpe

Bestimmung

Die GARDENA Tauchpumpen sind für die private Benutzung im Haus- und Hobbygarten bestimmt. Sie sind vorwiegend zum Entwässern bei Überschwemmungen, aber auch zum Um- und Auspumpen von Behältern, zur Wasserentnahme aus Brunnen und Schächten, zum Entwässern von Booten und Yachten sowie zur zeitlich begrenzten Wasserbelüftung und -umwälzung bestimmt.

Fördermedien

Zu den Fördermedien der GARDENA Tauchpumpe gehören sauberes und verschmutztes Wasser (max. Korndurchmesser 5 mm), Schwimmbadwasser (vorausgesetzt ist die bestimmungsgemäße Dosierung von Additiven) und Waschlauge.

Die Pumpe ist voll überflutbar (wasserdicht gekapselt) und kann bis zu 9 m in das Fördermedium eingetaucht werden.

Zu beachten



Die GARDENA Tauchpumpen sind nicht für den Langzeitbetrieb (z. B. Dauerumwälzbetrieb) im Teich geeignet. Die Lebensdauer der Pumpen wird bei dieser Betriebsart entsprechend verkürzt. Nicht gefördert werden dürfen ätzende, leicht brennbare oder explosive Stoffe (z.B. Benzin, Petroleum, Nitroverdünnung), Fette, Öle, Salzwasser und Abwasser aus Klosett- und Urinalanlagen. Die Temperatur der Förderflüssigkeit darf 35 °C nicht überschreiten.

2. Für Ihre Sicherheit

Schutzschalter

Nach DIN VDE 0100 dürfen Tauchpumpen in Schwimmbecken, Gartenteichen und Springbrunnen nur über einen Fehlerstromschutzschalter mit einem Nennfehlerstrom ≤ 30 mA betrieben werden. Wenn sich Personen im Schwimmbecken oder Gartenteich befinden, darf die Pumpe nicht betrieben werden.

Aus Sicherheitsgründen empfehlen wir grundsätzlich, die Tauchpumpe über einen Fehlerstromschutzschalter (FI-Schalter) zu betreiben (DIN VDE 0100-702 und 0100-738).

→ Bitte wenden Sie sich an Ihren Elektromeisterbetrieb.

In Österreich

In Österreich müssen Pumpen zum Gebrauch in Schwimmbecken und Gartenteichen, die mit einer festen Anschlussleitung ausgestattet sind, nach ÖVE B/EN 60555 Teil 1 bis 3, über einen ÖVE-geprüften Trenn-Transformator gespeist werden, wobei die Nennspannung sekundär 230 V nicht überschreiten darf.

In der Schweiz

In der Schweiz müssen ortsveränderliche Geräte, welche im Freien verwendet werden, über Fehlerstromschutzschalter angeschlossen werden.

Netzanschluss

Netzanschlussleitungen dürfen nach DIN VDE 0620 keinen geringeren Querschnitt haben als Gummischlauchleitungen mit dem Kurzzeichen H05 RNF. Die Leitungslänge muss 10 m betragen.

Angaben auf dem Typschild müssen mit den Daten des Stromnetzes übereinstimmen.

→ Stellen Sie sicher, dass die elektrischen Steckverbindungen im überflutungssicheren Bereich angebracht sind.

Stecker und Anschlusskabel vor Hitze, Öl und scharfen Kanten schützen.

→ Ziehen Sie den Stecker nicht am Kabel, sondern am Steckergehäuse aus der Steckdose.

Das Anschlusskabel oder der Schwimmerschalter dürfen nicht zum Befestigen oder Transportieren der Pumpe verwendet werden. Zum Eintauchen bzw. Hochziehen und Sichern der Pumpe sollte ein Seil am Tragegriff befestigt werden.

Verlängerungsleitungen müssen der DIN VDE 0620 entsprechen.

Sichtprüfung

→ Vor der Benutzung die Pumpe (insbesondere Netzkabel und Stecker) stets einer Sichtprüfung unterziehen.

→ Beachten Sie den Mindestwasserstand und die max. Förderhöhe (siehe 8. Technische Daten).

Eine beschädigte Pumpe darf nicht benutzt werden.

→ Pumpe im Schadensfall unbedingt vom GARDENA Service prüfen lassen.

Manueller Betrieb

Im Manuellen Betrieb ist nach Ausbleiben der Förderflüssigkeit die Pumpe umgehend abzuschalten.

→ Pumpe im Manuellen Betrieb ständig beobachten.

Benutzungshinweise

→ Vor Inbetriebnahme die Druckleitung frei machen. Trockenlauf führt zu erhöhtem Verschleiß und ist zu vermeiden. Im Manuellen Betrieb ist deshalb nach Ausbleiben der Förderflüssigkeit die Pumpe umgehend abzuschalten.

Pumpe nicht länger als 10 Minuten gegen die geschlossene Druckseite laufen lassen.

Sand und andere schmirgelnde Stoffe führen zu schnellerem Verschleiß und Leistungsminderung der Pumpe.

Die Pumpe muss so aufgestellt werden, dass die Einlauföffnungen am Saugfuß nicht durch Verunreinigungen ganz oder teilweise blockiert werden.

Im Teich sollte die Pumpe z. B. auf einen Ziegelstein gestellt werden.



Thermischer Schutzschalter

Bei Überlastung wird die Pumpe durch den eingebauten thermischen Motorschutz ausgeschaltet. Der Motor läuft nach genügender Abkühlung selbst wieder an. (siehe 6. Beheben von Störungen).

Automatische Entlüftungsvorrichtung

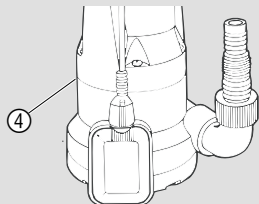
Die Entlüftungsvorrichtung beseitigt ein eventuell vorhandenes Luftpilster in der Pumpe. Beim Absinken des Wasserstands unterhalb des Entlüftungsventils ④ fließen geringe Wassermengen über das Entlüftungsventil nach außen. Dies ist kein Defekt der Pumpe, sondern dient der automatischen Entlüftung.

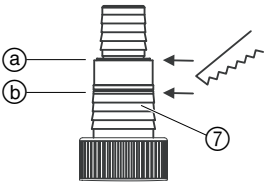
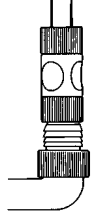
**3. Inbetriebnahme**

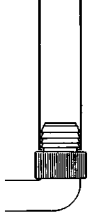
Schlauch-Durchmesser	13 mm (1/2") 15 mm (5/8") 19 mm (3/4")	25 mm (1")	38 mm (1 1/2")
			
Schlauch-Anschluss	Obersten Nippel bei a) abtrennen.	Keinen Nippel abtrennen.	Oberste beide Nippel bei b) abtrennen.
	Für 13 mm bis 19 mm werden folgende Anschluss-Sätze benötigt: 13 mm (1/2"): GARDENA Pumpenanschluss-Satz Art.-Nr. 1750 15 mm (5/8"): GARDENA Hahnstück Art.-Nr. 902 und Schlauchstück Art.-Nr. 916 19 mm (3/4"): GARDENA Pumpenanschluss-Satz Art.-Nr. 1752 Eine optimale Ausschöpfung der Förderleistung wird bei Verwendung eines 38 mm (1 1/2")-Schlauches erreicht.		

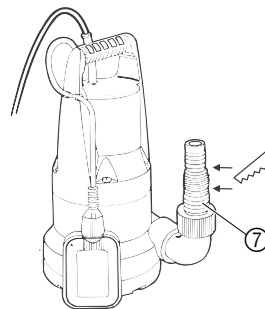
Schlauch anschließen:

Der Universal-Anschluss ⑦ ermöglicht den Anschluss von allen Schläuchen aus vorstehender Tabelle.

1. Nicht benötigter Nippel des Universal-Anschlusses ⑦ entsprechend der Schlauchverbindung abtrennen.
2. Universal-Anschluss ⑦ auf die Pumpe schrauben.
3. Schlauch mit dem Universal-Anschluss ⑦ verbinden.

38 mm (1 1/2")- und 25 mm (1")-Schläuche empfehlen wir, zusätzlich mit einer **GARDENA Schraubklemme Art.-Nr. 1591** zu befestigen.

Nur für 13 mm (1/2")-Schlauch:

Damit nach dem Pumpen der Inhalt des Druckschlauchs nicht wieder durch die Pumpe ausläuft, kann der Universal-Anschluss ⑦ mit einem **GARDENA Regulierventil Art.-Nr. 977** ausgestattet werden, das Sie über den GARDENA Service bestellen können.

4. Bedienung

Damit die Pumpe ansaugt, muss die abzusaugende Wasserhöhe mindestens 45 mm betragen.

Automatikbetrieb:

Wenn der Wasserstand die Einschalthöhe überschritten hat, schaltet der Schwimmerschalter ⑤ die Pumpe automatisch ein und das Wasser wird abgepumpt.

Sobald der Wasserstand die Ausschalthöhe unterschritten hat, schaltet der Schwimmerschalter ⑤ die Pumpe automatisch aus.

1. Pumpe standsicher im Wasser aufstellen – **oder** – die Pumpe mit einem am Tragegriff ② befestigten Seil in einen Brunnen oder Schacht eintauchen.
Der Schwimmerschalter ⑤ muss sich im Automatikbetrieb frei bewegen können.
2. Netzstecker des Anschlusskabels ① in eine Netzsteckdose stecken.

Einstellen der Ein- und Ausschalthöhe:

Die maximale Einschalthöhe und minimale Ausschalthöhe (siehe 8. Technische Daten) können angepasst werden.

→ Kabel des Schwimmerschalters ⑤ in die Schwimmerschalter-Arretierung ③ drücken.

Kabellänge nicht zu lang oder zu kurz wählen, damit das Ein- und Ausschalten des Schwimmerschalters gewährleistet ist.

- Je kürzer das Kabel zwischen dem Schwimmerschalter ⑤ und der Schwimmerschalter-Arretierung ③ ist, desto niedriger wird die Einschalthöhe und desto höher wird die Ausschalthöhe.

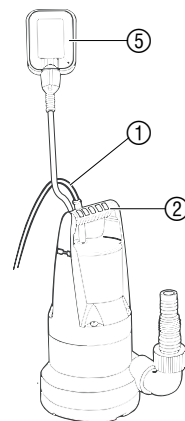
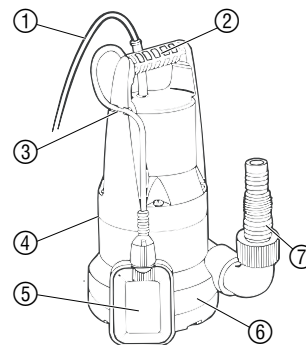
**Manueller Betrieb:**

Die Pumpe bleibt ständig in Betrieb, da der Schwimmerschalter überbrückt wird.

1. Pumpe standsicher im Wasser aufstellen – **oder** – die Pumpe mit einem am Tragegriff ② befestigten Seil in einen Brunnen oder Schacht eintauchen.
2. Netzstecker des Anschlusskabels ① in eine Netzsteckdose stecken.
3. Schwimmerschalter ⑤ senkrecht nach oben (mit dem Kabel nach unten) befestigen.
Solange der Schwimmerschalter senkrecht nach oben steht, ist die Pumpe unabhängig vom Wasserstand in Betrieb.

Die Restwasserhöhe von ca. 5 mm wird nur im Manuellen Betrieb erreicht, da der Schwimmerschalter im Automatikbetrieb die Pumpe schon vorzeitig abschaltet.

5. Reinigung

Pumpe durchspülen:

Die GARDENA Pumpen arbeiten weitgehend wartungsfrei. Nach der Förderung von chlorhaltigem Schwimmbadwasser oder anderen Flüssigkeiten, die Rückstände hinterlassen, muss die Pumpe mit klarem Wasser durchgespült werden.

Saugfuß und Turbine reinigen:

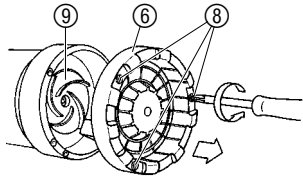

Achtung! Stromschlag!
Es besteht Verletzungsgefahr durch elektrischen Strom.
→ Vor dem Reinigen des Saugfußes und der Turbine die Pumpe vom Netz trennen.

1. Die 3 Kreuzschlitz-Schrauben ⑧ ausdrehen und den Saugfuß ⑥ von der Pumpe abziehen.
2. Saugfuß ⑥ und die Turbine ⑨ reinigen.
3. Saugfuß ⑥ wieder aufsetzen und die Kreuzschlitz-Schrauben ⑧ eindrehen.

Eine beschädigte Turbine ⑨ darf aus Sicherheitsgründen nur vom GARDENA Service ausgetauscht werden.

6. Beheben von Störungen

Störung	Mögliche Ursache	Abhilfe
Pumpe läuft, aber fördert nicht.	Luft kann nicht entweichen, da Druckleitung geschlossen.	→ Druckleitung öffnen (z. B. geknickter Saugschlauch).
	Luftpolster im Saugfuß.	→ Max. 60 Sek. warten, bis sich die Pumpe über das Entlüftungsventil selbsttätig entlüftet hat. Ggf. aus-/einschalten.
	Turbine verstopft.	→ Netzstecker ziehen und Turbine reinigen (siehe 5. Reinigung).
Pumpe läuft nicht an oder bleibt während des Betriebs plötzlich stehen.	Wasserspiegel bei Inbetriebnahme unter Mindestwasserstand.	→ Pumpe tiefer eintauchen.
	Thermoschutzschalter hat Pumpe wegen Überhitzung abgeschaltet.	→ Netzstecker ziehen und Turbine reinigen (siehe 5. Reinigung). Max. Medientemperatur (35 °C) beachten.
	Stromversorgung unterbrochen.	→ Sicherungen und elektrische Steckverbindungen überprüfen.
	Schmutzpartikel sind im Saugfuß eingeklemmt.	→ Netzstecker ziehen und Saugfuß reinigen (siehe 5. Reinigung).

Störung	Mögliche Ursache	Abhilfe
Pumpe läuft, aber Förderleistung geht plötzlich zurück.	Saugfuß verstopft.	→ Netzstecker ziehen und Saugfuß reinigen (siehe 5. Reinigung).



Achtung!

Arbeiten am elektrischen Teil dürfen nur vom GARDENA Service durchgeführt werden.

Bei sonstigen Störungen bitten wir Sie, sich mit dem GARDENA Service in Verbindung zu setzen.

7. Außerbetriebnahme

Lagerung

Bei Frostgefahr die Pumpe an einem frostsicheren Ort lagern.

8. Technische Daten

Typ	5000 S (Art. 1778)
Nennleistung	200 W
Max. Fördermenge	5.000 l/h
Max. Druck	0,5 bar
Max. Förderhöhe	5 m
Max. Eintauchtiefe	9 m
Flachsaugend bis ca.	5 mm
Schmutzwasser mit max. Korngröße	5 mm
Anschlusskabel	10 m H05 RNF
Pumpenanschluss	38 mm (1 1/2")- / 25 mm (1")-Stufennippel, Option GARDENA Wasserschlauch-Stecksystem
Mindestwasserstand bei Inbetriebnahme	45 mm
Gewicht ca.	4,0 kg
Max. Medientemperatur	35 °C
Netzspannung / Netzfrequenz	230 V / 50 Hz
Min. Einschalthöhe	380 mm
Min./max. Ausschalthöhe	100 mm / 140 mm
Schall-Leistungspegel L _{WA} ¹⁾	46 dB(A)

1) Messverfahren nach EN 60335-1

Ein- und Ausschalthöhe

Die Ein- und Ausschalthöhe unterliegt Toleranzen.

Die Restwasserhöhe (flachsaugend bis ca. 5 mm) wird nur im Manuellen Betrieb (siehe 4. Bedienung) erreicht.

Sicherheits- und Prüfzeichen



Die GARDENA Tauchpumpe ist nach den geltenden elektrischen Sicherheitsvorschriften des Gerätesicherheitsgesetzes (GSG) hergestellt und TÜV-geprüft.

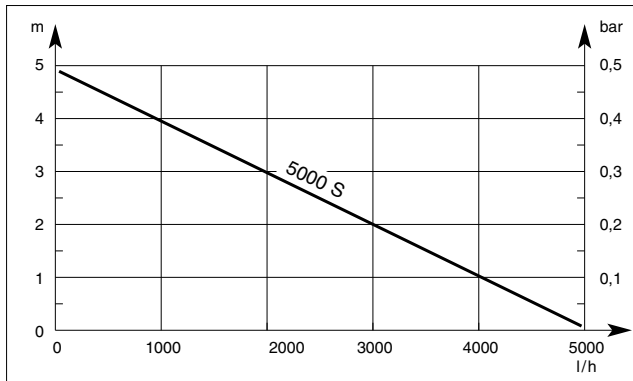

9. Service

Wir bieten Ihnen umfangreiche Serviceleistungen

- Qualifizierte, schnelle und kostengünstige Reparatur durch unseren **Zentralen Reparatur-Service** – Bearbeitungsdauer in unserem Hause max. 5 Arbeitstage
- Einfache und kostengünstige Rücksendung an GARDENA durch **Abhol-Service (nur innerhalb von Deutschland)** – Abholung innerhalb von 2 Tagen
- Kompetente Beratung bei Störungen / Reklamationen durch unseren **Technischen Service**
- Schnelle und kostengünstige Ersatzteilversorgung durch unseren **Zentralen Ersatzteil-Service** – Bearbeitungsdauer in unserem Hause max. 2 Arbeitstage

Garantie

Im Garantiefall sind die Serviceleistungen für Sie kostenlos.

GARDENA gewährt für dieses Produkt 2 Jahre Garantie (ab Kaufdatum). Diese Garantieleistung bezieht sich auf alle wesentlichen Mängel des Gerätes, die nachweislich auf Material- oder Fabrikationsfehler zurückzuführen sind. Sie erfolgt durch die Ersatzlieferung eines einwandfreien Gerätes oder durch die kostenlose Reparatur des eingesandten Gerätes nach unserer Wahl, wenn folgende Voraussetzungen gewährleistet sind:

- Das Gerät wurde sachgemäß und laut den Empfehlungen in der Gebrauchsanweisung behandelt.
- Es wurde weder vom Käufer noch von einem Dritten versucht, das Gerät zu reparieren.

Das Verschleißteil Turbine ist von der Garantie ausgeschlossen.

Diese Hersteller-Garantie berührt die gegenüber dem Händler/Verkäufer bestehenden Gewährleistungsansprüche nicht.

Im Servicefall schicken Sie bitte das defekte Gerät zusammen mit einer Kopie des Kaufbelegs und einer Fehlerbeschreibung per Abhol-Service (nur in Deutschland) oder frankiert an die auf der Rückseite angegebene Serviceadresse.

Nach erfolgter Reparatur senden wir das Gerät frei an Sie zurück.

Ihre direkte Verbindung zum Service in

D Deutschland

Ihre direkte Verbindung zum Service in

A Österreich

CH Schweiz

Produkthaftung

Reklamationen / Reparaturen

✉ GARDENA
Kress + Kastner GmbH
Abt. Technischer Service
Hans-Lorenser-Str. 40
89079 Ulm

☎ (07 31) 4 90 - Durchwahl
- 290
Technische Störungen /
Reklamationen
- 300
Reparaturen
und Antworten auf
Kostenvorschläge

📠 (07 31) 4 90 - 307

@ t.service@gardena.com

Produktberatung / Ersatzteilbestellung

✉ GARDENA
Kress + Kastner GmbH
Abt. Kundendienst
Hans-Lorenser-Str. 40
89079 Ulm

☎ (07 31) 4 90 - 123
Ersatzteilbestellungen /
Allgem. Produktberatung

📠 (07 31) 4 90 - 249

@ ServiceCenter@gardena.com

Abhol-Service

☎ (01 80) 3 00 01 86

Unsere Kunden in Österreich und in der Schweiz wenden sich bitte an ihre Servicestelle (Anschrift siehe Umschlagseite):

Österreich ☎ 0 22 62 / 74 54 50

Schweiz ☎ 01/8602666

Wir weisen ausdrücklich darauf hin, dass wir nach dem Produkthaftungsgesetz nicht für durch unsere Geräte hervorgerufene Schäden einzustehen haben, sofern diese durch unsachgemäße Reparatur verursacht oder bei einem Teilaustausch nicht unsere Original GARDENA Teile oder von uns freigegebene Teile verwendet werden und die Reparatur nicht vom GARDENA Service oder dem autorisierten Fachmann durchgeführt wird. Entsprechendes gilt für Ergänzungsstücke und Zubehör.

EU-Konformitätserklärung Maschinenverordnung (9. GSGVO) / EMVG / Niedersp. RL

Der Unterzeichnete GARDENA Kress + Kastner GmbH · Hans-Lorenser-Straße 40 · D-89079 Ulm bestätigt, dass das nachfolgend bezeichnete Gerät in der von uns in Verkehr gebrachten Ausführung die Anforderungen der harmonisierten EU-Richtlinien, EU-Sicherheitsstandards und produktspezifischen Standards erfüllt.

Bei einer nicht mit uns abgestimmten Änderung des Gerätes verliert diese Erklärung ihre Gültigkeit.

Bezeichnung des Gerätes: Tauchpumpe

Typ: 5000 S

Art.-Nr.: 1778

EU-Richtlinien: Maschinenrichtlinie 98/37/EG
Elektromagnetische Verträglichkeit 89/336/EG
Niederspannungsrichtlinie 73/23/EG
Richtlinie 93/68/EG

Harmonisierte EN: EN 292 - 1
EN 292 - 2
EN 60335 - 1
EN 60335 - 2 - 41

Ulm, den 29.05.2001

Anbringungsjahr der CE-Kennzeichnung:

2002

Thomas Heint
Technische Leitung

Deutschland

GARDENA Kress + Kastner GmbH
GARDENA Service
Hans-Lorensen-Straße 40
D-89079 Ulm
Produktfragen: (07 31) 490-123
Reparaturen: (07 31) 490-290

Argentina

Argensem S.A.
Venezuela 1075
(1618) El Talar - Buenos Aires

Australia

NYLEX Corporation Ltd.
25-29 Nepean Highway
P.O. Box 68
Mentone, Victoria 3194

Austria

GARDENA Österreich Ges. m.b.H.
Stettnerweg 11-15
2100 Korneuburg

Belgium

MARKT (Belgium) NV/SA
Sterrebeekstraat 163
1930 Zaventem

Brazil

M. Cassab
Av. das Nações Unidas, 20.882
Santo Amaro, CEP 04795-000
São Paulo - S.P.

Bulgaria / България

ДЕНЕКС ООД
Бул. "Г.М.Димитров" 16 ет.4
София 1797

Canada

GARDENA Canada Ltd.
100, Summerlea Road
Brampton, Ontario
Canada L6T 4X3

Chile

Antonio Martinic Y CIA. LTDA.
Gilberto Fuenzalida 185 Loc.
Las Condes - Santiago de Chile

Costa Rica

Compania Exim
Euroiberioamericana S.A.
350 Sur del Automercado
Los Yoses
San Pedro

Cyprus

FARMOKIPIKI LTD
P.O. Box 7098
74, Digeni Akritia Ave.
1641 Nicosia

Czech Republic

GARDENA spol. s.r.o.
Řípská 20a, č.p. 1153
62700 Brno

Denmark

GARDENA Danmark A/S
Naverland 8
2600 Glostrup

Finland

Habitec Oy
Martinkyläntie 52
01720 Vantaa

France

GARDENA France
Service Après-Vente
BP 50080
95948 ROISSY CDG Cedex

Great Britain

GARDENA UK Ltd.
27-28 Brenkley Way
Blezard Business Park
Seaton Burn
Newcastle upon Tyne
NE13 6DS

Greece

Agrokip G. Psomadopoulos & Co.
20, Lykourgou str.
Kallithea - Athens

Hungary

GARDENA Magyarország Kft.
Késmárk utca 22
1158 Budapest

Iceland

Heimilistaeki hf
Saetun 8
P.O. Box 5340
125 Reykjavik

Republic of Ireland

Michael McLoughlin & Sons
Hardware Limited
Long Mile Road
Dublin 12

Italy

GARDENA Italia S.r.l.
Via Donizetti 22
20020 Lainate (Mi)

Japan

KAKUDAI Mfg. Co. Ltd.
1-4-4, Itachibori Nishi-ku
Osaka 550

Luxembourg

Magasins Jules Neuberg
Grand Rue 30
Case Postale No. 12
Luxembourg 2010

Netherlands

GARDENA Nederland B.V.
Postbus 50176
1305 AD ALMERE

Neth. Antilles

Jonka Enterprises N.V.
Sta. Rosa Weg 196
P.O. Box 8200
Curaçao

New Zealand

NYLEX New Zealand Limited
Private Bag 94001
South Auckland Mail Centre
10 Offenhauser Drive
East Tamaki, Manukau

Norway

GARDENA Norge A/S
Postboks 214
2013 Skjetten

Poland

GARDENA Polska Sp. z o.o.
Szymanów 9 d
05-532 Baniocza

Portugal

MARKT (Portugal), Lda.
Recta da Granja do Marquês
Edif. GARDENA
Algueirão
2725-596 Mem Martins

Russia / Россия

АО АМИДА ТТЦ
ул. Мосфильмовская 66
117330 Москва

Singapore

Variware
Holland Road Shopping Centre
227-A 1st Fl., Unit 29
Holland Avenue
Singapore 1027

Slovenia / Croatia

Silk d.o.o. Trgovina
Brodišče 15
1236 Trzin

South Africa

GARDENA South Africa (Pty.) Ltd.
P.O. Box 11534
Vorna Valley 1686

Spain

ANMI Andreu y Miriam S.A.
Calle Pere IV, 111
08018 Barcelona

Sweden

GARDENA Svenska AB
Box 9003
20039 Malmö

Switzerland

GARDENA Kress + Kastner AG
Bitziberg 1
8184 Vachenbülach

Ukraine / Украина

АОЗТ АЛЬЦЕСТ
ул. Гайдара 50
г. Киев 01033

Turkey

Dost Diş Ticaret Müessesilik A.Ş.
Yeşilbağlar Mah. Başkent
Cad. No. 26
Pendik - İstanbul

USA

GARDENA
3085 Shawnee Drive
Winchester, VA 22604

1778-20.960.01/0021

© GARDENA Kress + Kastner GmbH
Postfach 27 47, D-89070 Ulm
<http://www.gardena.com>