

EVC 1000/30
Art. 4062

D Gebrauchsanweisung
Elektro-Vertikutierer

GB Operating Instructions
Electric Aerator

F Mode d'emploi
Scarificateur électrique

NL Gebruiksaanwijzing
Elektrische verticuteermachine

S Bruksanvisning
Elektrisk Vertikalskärare

I Istruzioni per l'uso
Scarificatore elettrico

E Manual de instrucciones
Aireador eléctrico

P Manual de instruções
Escarificador de relva eléctrico

DK Brugsanvisning
Elektrisk vertikalskærer

Elektrische verticuteermachine GARDENA EVC 1000/30

Welkom in de GARDENA tuin...



Lees de gebruiksaanwijzing zorgvuldig door en volg de aanwijzingen op. Maak uzelf u aan de hand van deze gebruiksaanwijzing vertrouwd met de elektrische verticuteermachine, het juiste gebruik en de veiligheidsaanwijzingen.



Uit veiligheidsoverwegingen mogen kinderen beneden de 16 jaar en personen die niet met deze gebruiksaanwijzing vertrouwd zijn deze elektrische verticuteermachine niet gebruiken.

→ Bewaar deze gebruiksaanwijzing zorgvuldig.

Inhoudsopgave

1. Inzetgebied van uw GARDENA elektrische verticuteermachine	32
2. Voor uw veiligheid	32
3. Werking	34
4. Montage	35
5. Bediening	36
6. Onderhoud	37
7. Opheffen van storingen	38
8. Buitengebruikstelling	39
9. Leverbare accessoires	39
10. Technische gegevens	40
11. Service	40

1. Inzetgebied van uw GARDENA elektrische verticuteermachine

Beoogd gebruik

De GARDENA elektrische verticuteermachine EVC 1000/30 is bestemd voor het verticuteren van gazons en grasvelden in de particuliere huis- en hobbytuin en niet voor gebruik op openbare terreinen, in parken, sportstadions, op straat of in de land- en bosbouw.

De inhoud van de door de fabrikant bijgevoegde gebruiksaanwijzing is een richtlijn voor het juiste gebruik van deze elektrische verticuteermachine.

Let op



Let op! Wegens gevaar voor lichamelijk letsel mag de verticuteermachine niet gebruikt worden voor het trimmen van struikgewas, heggen en struiken. Verder mag de verticuteermachine niet gebruikt worden voor het egaliseren van bodemoneffenheden.

2. Voor uw veiligheid

→ Houd u zich aan de veiligheidsvoorschriften op de elektrische verticuteermachine.



Let op!

→ Voor ingebruikname de gebruiksaanwijzing lezen!



Zorg ervoor dat derden buiten de gevarezone blijven!



Verwondingsgevaar!

→ Scherpe tanden weghouden van handen en voeten.



Voor werkzaamheden aan de snij-inrichting, de stekker uit het stopcontact halen!



Opgelet, onderdelen lopen na het uitschakelen van de verticuteermachine door!

→ Elektrisch aansluitingssnoer weghouden van de verticuteermachine.

Controle voor ieder gebruik:

- Controleer de verticuteermachine voor ieder gebruik.
- Gebruik het apparaat niet als de veiligheidsvoorzieningen (inschakelhendel; veiligheidsafdekking) beschadigd of versleten zijn.
- Stel de veiligheidsvoorzieningen nooit buiten werking.
- Zorg er voor, dat alle moeren, bouten en schroeven vast aangehouden zijn en het apparaat zich in een veilige werksituatie bevindt.

Versleten en beschadigde onderdelen uit veiligheidsoverwegingen alleen door de GARDENA Service of de geautoriseerde vakhandel laten vervangen.

- Controleer de te verticuteren oppervlakte voordat u met het werk begint.
- Let tijdens het werk op vreemde voorwerpen (bijv. stenen, takken, snoeren) en haal deze indien nodig weg.

Gebruik / verantwoordelijkheid

De verticuteermachine kan voor ernstige verwondingen zorgen!

- U bent verantwoordelijk voor de veiligheid in het werkgebied.
- Gebruik de verticuteermachine uitsluitend voor de in deze gebruiksaanwijzing aangegeven gebruiksdoeleinden.
- Werk alleen bij voldoende zicht.
- Kiep het apparaat tijdens het gebruik niet om en til de achterklep niet op.
- Maakt u zichzelf vertrouwd met uw werkomgeving en houdt rekening met mogelijke gevaren die u door het geluid van de verticuteermachine misschien niet kunt horen.
- Draag stevige schoenen, en een lange broek ter bescherming van uw benen.



Verwondingsgevaar!

→ **Handen en voeten weghouden van de verticuteerwals.**

- Let erop, dat er geen andere personen (in het bijzonder kinderen) en dieren in de buurt van uw werkgebied aanwezig zijn.
- Beweeg de machine alleen stapvoets voort.
- Zorg bij het werken altijd voor een veilige en stevige stand.

Kijk uit bij het achteruitlopen. Struikelgevaar!

Als u tijdens het verticuteren op een obstakel stoot:

1. Zet de verticuteermachine buiten werking.
2. Verwijder het obstakel.
3. Controleer het apparaat op eventuele beschadigingen en laat het eventueel controleren.

Werkonderbreking

Laat de verticuteermachine nooit zonder toezicht achter op de werkplek.

- Als u het werk onderbreekt, zet de verticuteermachine dan op een veilige plaats. Stekker uit het stopcontact halen!
- Als u het werk onderbreekt om op een andere plaats verder te gaan, zet de verticuteermachine dan tijdens het verplaatsen altijd uit.

Rekening houden met de omgeving

- Gebruik de verticuteermachine niet tijdens regen.
- Houdt rekening met de tijden waarop het stil moet zijn in de gemeente waar u woont.

Elektrische veiligheid

- Aansluitingsnoer weghouden van de verticuteerwals!
 - Het aansluitsnoer dient regelmatig op beschadigingen en slijtage gecontroleerd te worden.
 - Bij beschadiging van het aansluit- of verlengsnoer stekker direct uit stopcontact halen.
- Het insteekcontact van het verlengsnoer moet spatwaterdicht zijn of de stekkers aan de verlengsnoeren moeten van rubber of met rubber overtrokken zijn.
- Gebruik alleen toegestane verlengkabels met voldoende snoerdoornede. Vraag om advies bij uw elektro-specialzaak.
- Bevestigingsmiddelen voor aansluitsnoeren moeten gebruikt worden.
- Wij raden aan een aardleksschakelaar te gebruiken met een nominale lekstroom ≤ 30 mA. Voor Zwitserland is het gebruik van een aardleksschakelaar verplicht.

3. Werking

Op de juiste manier verticuteren:

De verticuteermachine dient voor het verwijderen van verviltingen en mos in het gazon, evenals voor het doorsnijden van de wortels van kruipend onkruid.

Om een verzorgd gazon te behouden raden wij u aan het gazon 2 maal per jaar in het voor- en najaar te verticuteren.

- Maai eerst het gazon op de gewenste snijhoogte. *Dat is in het bijzonder bij hoog gras (vakantiegazon) aan te bevelen.*

Aanbeveling: Hoe korter het gras afgesneden wordt, des te beter kan het geverticuteerd worden, des te minder wordt het apparaat belast en des te langer is de levensduur van de verticuteerwals.

Te lang op één plek blijven met lopend apparaat of verticuteren als de grond nat of te droog is, kan tot schade aan het gras leiden.

- Duw voor een goed resultaat de verticuteermachine met aangepaste snelheid in zo recht mogelijke banen.

Voor een volledig verticuteren moeten de banen elkaar raken.

- Het apparaat steeds in een gelijkmatig tempo, afhankelijk van de toestand van de grond, leiden.
- Bij het werken op hellingen altijd dwars op de helling werken en op een veilige en stevige stand letten. Werk niet op zeer steile hellingen.

Struikelgevaar!

Wees bijzonder voorzichtig bij het achteruit lopen en bij het trekken van de verticuteermachine.

- Bij het keren van de verticuteermachine de kabeltrekcontlasting op de duwboom steeds naar de te bewerken kant houden. *Dit ontlast de kabelgeleiding aanzienlijk.*

Bij het verticuteren van gedeeltes met veel mos wordt aanbevolen daarna het gazon bij te zaaien. De door het mos verdrongen grasoppervlakte kan zich daardoor sneller herstellen.

Het aansluitsnoer moet tijdens het gebruik altijd in de werkrichting aan de zijkant van de te bewerken oppervlakte geleid worden. Werk altijd weg van het aansluitsnoer.

4. Montage

Duwboom monteren:

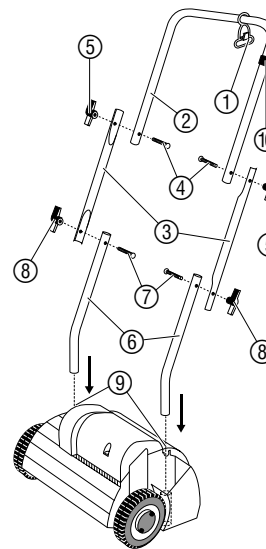

1. Trekcontlasting ① op het bovenste deel ② schuiven.
 2. Schroeven ④ van binnen door de gaten van het bovenste deel ② steken en met de vleugelmoeren ⑤ het bovenste deel ② met de het tussenstuk ③ vastschroeven.
- Bij het vastschroeven van het tussenstuk en onderste deel op uitlijning van de knik van het onderste deel ⑥ letten (zie afb.).
3. Schroeven ⑦ van binnen door de gaten van het onderste deel ⑥ steken en met de vleugelmoeren ⑧ de het onderste deel ⑥ met het tussenstuk ③ vastschroeven. *De duwboom is nu opgebouwd.*
 4. Opgebouwde duwboom zo in de opnamegaten ⑨ van het motorhuis steken dat de aanslag ⑩ zich aan de linker kant (in rijrichting) bevindt (zie afb.).
 5. Aan de onderkant van het huis het onderste deel met de schroeven ⑪ met het motorhuis vastschroeven.

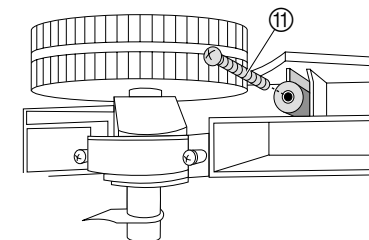

Startschakelaar monteren:

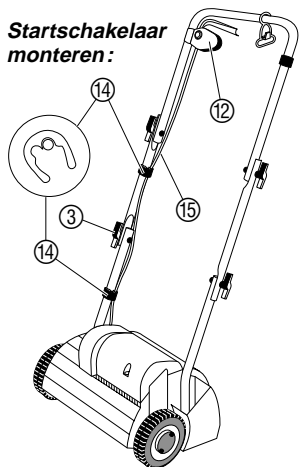

! → Bij de montage niet aan het aansluitsnoer trekken.

1. Startschakelaar ⑫ op de gaten ③ van de bovensteel steken. Het aansluitsnoer wordt langs de steel ⑮ geleid.

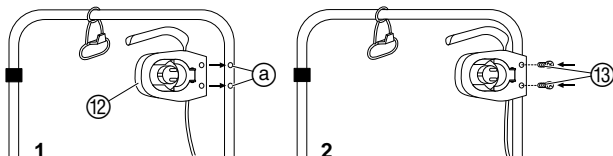

2. Met de schroeven ⑬ de startschakelaar ⑫ aan de bovensteel vastschroeven.
3. Met de beide kabelclips ⑭ het aansluitsnoer ⑮ van binnen aan de rechter steel ③ bevestigen. De verticuteermachine is nu geheel gemonteerd.

5. Bediening

Verticuteermachine aansluiten:

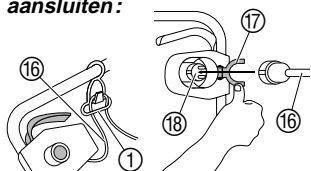

Verticuteermachine starten:



1. Verlengsnoer ⑯ in een lus in de kabeltrekcontasting ① leggen. Daarmee wordt het per ongeluk losraken van de steekverbinding voorkomen.
2. Kabelvastzetklem ⑰ openklappen en de koppeling van de verlengkabel ⑯ van onderen op de stekker ⑱ steken.
3. Verlengsnoer ⑯ in het elektrische stopcontact steken.

Gevaar op verwondingen als de verticuteermachine niet zelfstandig uitschakelt!

→ Veiligheidsinrichtingen op de verticuteermachine **niet** verwijderen of overbruggen (bijv. door de starthendel aan de bovensteel vast te binden)!

! **Opgelet! Verticuteerwals loopt na:**
→ Verticuteermachine **nooit** met lopende motor optillen, omkiepen of dragen!

- **Nooit** op een verharde ondergrond (bijv. asfalt) starten.
- De door de geleidingssteel gegeven veiligheidsafstand tussen verticuteerwals en gebruiker altijd aanhouden.

1. Verticuteermachine op een effen gazon neerzetten.
2. Inschakelblokkering ⑲ ingedrukt houden en aan starthendel ⑳ op het steelbovendeele trekken. De verticuteermachine start.
3. Inschakelblokkering ⑲ loslaten.

Blokkeerbescherming: als de verticuteerwals bijv. door een vreemd voorwerp blokkeert, starthendel direct loslaten. Als de blokkering langer dan 10 seconden duurt zonder dat de starthendel is losgelaten, start de blokkeringsbescherming. In dat geval direct de starthendel loslaten. Na een afkoelperiode van ca. 1 minuut kan de verticuteermachine weer gestart worden.

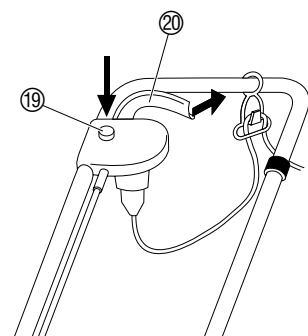

! **Verwondingsgevaar!**
Als de blokkerbescherming geactiveerd wordt en men daarbij aan de starthendel blijft trekken, start de verticuteermachine na ca. 1 minuut weer automatisch.

6. Onderhoud

! **Verwondingen door de verticuteerwals!**
→ Voor onderhoud de stekker uit het stopcontact trekken en wachten tot de verticuteerwals stilstaat.
→ Tijdens het onderhoud werkhandschoenen dragen.

Verticuteermachine reinigen:

De verticuteermachine moet na elk gebruik gereinigd worden.

! **Gevaar voor lichamelijk letsel en materiële schade!**
→ Verticuteermachine niet onder stromend water (in het bijzonder onder hoge druk) reinigen.
→ Voor het reinigen van de verticuteermachine geen harde of puntige voorwerpen gebruiken.

1. Verwijder verticuteerafval en afgezet vuil van wielen, verticuteerwals en behuizing.
2. Luchtinlaten van de behuizing van vuil ontdoen.

De verticuteermachine is naargelang de omstandigheden aan slijtage onderhevig. Des te intensiever het gebruik, des te groter de slijtage van de messen. Harde of zeer droge grond versnelt de slijtage net als een overmatige belasting van de verticuteermachine. Als het werkresultaat door slijtage van de messen in toenemende mate slechter wordt, kan de verticuteerwals 2 maal bijgesteld worden.

Aanwijzing: de slijtagecompensatie dient niet voor het instellen van de hoogte. Het bijstellen van de verticuteerwals zonder zichtbare slijtage kan tot beschadiging van de verticuteerwals of tot overbelasting van de motor leiden.

De verticuteerwals heeft 3 instelposities:

- **Positie 1:** Begintoestand
- **Positie 2:** Eerste afstelpositie bij slijtage van het mes (de verticuteerwals wordt 3 mm lager gezet)
- **Positie 3:** Tweede afstelpositie bij slijtage van het mes (de verticuteerwals wordt nog eens 3 mm lager gezet)

De vastzetopeningen op de wielophanging moeten vrij van vuil zijn.

1. Vastzetveer ⑳ samendrukken en afsteleenheid ㉑ ca. 6 mm naar buiten trekken. Het wiel is niet meer aan de as bevestigd.
2. Bijsteleenheid ㉑ 90° naar de volgende positie draaien.
3. Op het midden van de bijsteleenheid ㉑ drukken tot de vastzetveer ㉑ in de nieuwe positie hoorbaar vastklikt. Het wiel is in de nieuwe positie op de as bevestigd.
4. Het wiel aan de andere kant op dezelfde stand zetten.

Beide wielen moeten altijd in dezelfde stand staan.

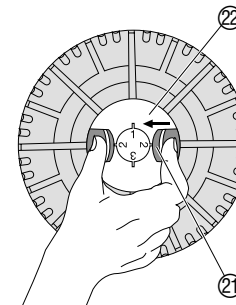

7. Opheffen van storingen



Verwondingen door de verticuteerwals !

→ Voor het opheffen van storingen de stekker uit het stopcontact trekken en wachten tot de verticuteerwals stilstaat.

→ Bij het opheffen van storingen werkhandschoenen dragen.

Verticuteerwals vervangen :

Als de verticuteerwals op slijtagecompensatiestand 3 versleten is, moet deze vervangen worden. Alleen de originele GARDENA verticuteerwals mag gebruikt worden.

• GARDENA verticuteerwals voor art. nr. 4062

- Schroeven 23 op de onderkant van de behuizing er uitschroeven.
- Wiel met lagerdop 24 optillen en van de verticuteerwals 25 aftrekken.
- Verticuteerwals 25 schuin optillen en van het meelooop 26 van de aandrijfas aftrekken.

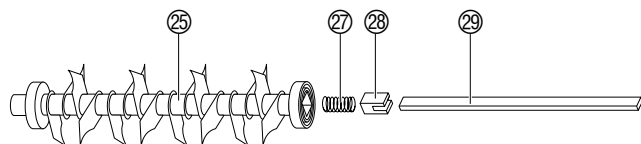

- Nieuwe veren 27, nieuwe aanslag 28 en nieuwe torsieveren 29 in de nieuwe verticuteerwals 25 schuiven.
- Nieuwe verticuteerwals zo op de aandrijfas steken dat de torsieveer 29 in de spleet van de aandrijfas 26 steekt.
- Nieuwe verticuteerwals optillen en het wiel met lagerdop 24 op de verticuteerwals steken.
- Wiel met lagerdop 24 op de onderkant van de behuizing zetten en er daarbij op letten dat de onderdelen niet onder spanning ingebouwd worden.
- Wiel met lagerdop 24 met de schroeven 23, zonder deze te vast te draaien, met de onderkant van de behuizing vastschroeven.
- Slijtagecompensatie op stand 1 draaien (zie 6. Onderhoud „Slijtagecompensatie bijstellen“).

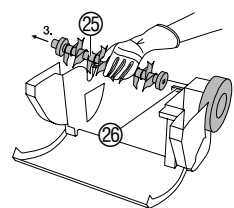
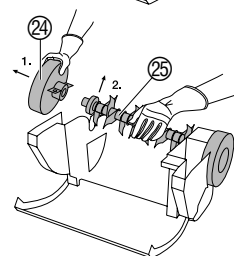
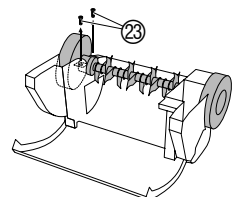
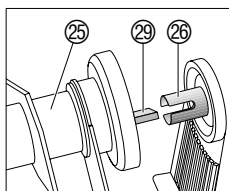

Storing	Mogelijke oorzaak	Oplossing
Abnormale geluiden. Klapperen aan het apparaat.	Vreemde voorwerpen op de verticuteerwals slaan tegen de verticuteermachine.	1. Verticuteermachine uitzetten. Stekker uit het stopcontact halen en wachten tot de verticuteerwals stilstaat.
Fluitend geluid.	Een vreemd voorwerp blokkeert de verticuteerwals.	2. Vreemde voorwerpen verwijderen.

Storing	Mogelijke oorzaak	Oplossing
Fluitend geluid.	Slippende tandriem.	→ Contact opnemen met GARDENA Service.
Motor start niet.	Elektrisch snoer defect. Verlengkabel met een eventueel te kleine doorsnede..	→ Elektrisch snoer controleren. → Vraag uw elektrovakman om raad.
Motor stopt ermee omdat blokkeringbescherming is geactiveerd.	Blokkering door vreemde voorwerpen.	1. Motor uitzetten. Stekker uit het stopcontact halen. 2. Vreemde voorwerpen verwijderen. 3. Na een afkoelperiode van 1 minuut de verticuteermachine weer in gebruik nemen.
	Verticuteerdiepte te groot (slijtagecompensatie is zonder slijtage van de messen bijgesteld).	1. Motor laten afkoelen. 2. Slijtagecompensatie correct instellen.
	Gras is te hoog.	→ Voormaaien. Zie beschrijving onder „Op de juiste manier verticuten“.
Geen goed werkresultaat.	Verticuteerwals is versleten.	→ Verticuteerwals bijstellen. (zie Onderhoud).
	Tandriem defect.	→ Tandriem door de GARDENA Service laten vervangen.
	Gras te hoog.	→ Gras voormaaien.
Verticuteerwals draait niet meer.	Overbelastingsbeveiliging (torsieveer) is dolgedraaid.	→ Verticuteerwals vervangen.

Bij overige storingen verzoeken wij u contact op te nemen met de GARDENA dealer.

8. Buitengebruikstelling

Opbergen :	→ De verticuteermachine in een droge, gesloten, voor kinderen niet toegankelijke ruimte opbergen.
Transport :	→ Motor uitzetten, netstekker uit het stopcontact trekken en wachten tot de verticuteerwals stilstaat. Voor het transport over kwetsbare oppervlakken, bijv. tegels, het apparaat optillen.

9. Leverbare accessoires

Vangbak voor elektrische verticuteermachine EVC 1000/30

• Art. nr. 4065

10. Technische gegevens

Motorvermogen	1.000 W
Netspanning	230 V
Netfrequentie	50/60 Hz
Toerental van de verticuteerwals	2.250 t.p.m.
Verticuteerbreedte	30 cm
Slijtagecompensatie-instellingen	3 x 3 mm
Werkplek verbonden emissiewaarde $L_{pA}^{1)}$	78 dB (A)
Werkplek verbonden geluidsniveau $L_{WA}^{2)}$	95 dB (A)
Trillingen $a_{vhw}^{1)}$	$\leq 2,5 \text{ m/s}^2$

Meetmethode volgens 1) EN 60335-1 2) richtlijn 2000/14/EG

11. Service

Garantie

Bij garantie is de service gratis.

GARDENA geeft op dit product 2 jaar garantie (vanaf de aankoopdatum). Deze garantie heeft betrekking op alle wezenlijke defecten aan het toestel, die aanwijsbaar op materiaal- of fabricagefouten berusten. Garantie vindt plaats door de levering van een vervangend apparaat of door de gratis reparatie van het ingestuurde apparaat, naar onze keuze, indien aan de volgende voorwaarden is voldaan:

- Het apparaat werd vakkundig en volgens de adviezen in de gebruiksaanwijzing behandeld.
- Noch de koper, noch een derde persoon heeft getracht het apparaat te repareren.

De aan slijtage onderhevige verticuteerwals valt niet onder de garantie.

Deze garantie van de producent heeft geen betrekking op de ten aanzien van de handelaar/verkoper bestaande aansprakelijkheid.

Stuur in geval van storing het defecte apparaat samen met de kassabon en een beschrijving van de storing gefrankeerd op naar het op de achterzijde aangegeven serviceadres.

Productaansprakelijkheid

Wij wijzen er nadrukkelijk op, dat wij op grond van de wet aansprakelijkheid voor producten niet aansprakelijk zijn voor schade ontstaan door onze apparaten, indien deze door onvakkundige reparatie veroorzaakt zijn, of er bij het uitwisselen van onderdelen geen gebruik gemaakt werd van onze originele GARDENA onderdelen of door ons vrijgegeven onderdelen en de reparatie niet door de GARDENA technische dienst of de bevoegde vakman uitgevoerd werd. Ditzelfde geldt voor extra-onderdelen en accessoires.

EU-overeenstemmingsverklaring

Ondergetekende GARDENA Kress + Kastner GmbH · Hans-Lorensen-Str. 40 · D-89079 Ulm bevestigt, dat het volgende genoemde apparaat in de door ons in de handel gebrachte uitvoering voldoet aan de eis van, en in overeenstemming is met de EU-richtlijnen, de EU-veiligheidsstandaard en de voor het product specifieke standaard.
Bij een niet met ons afgestemde verandering aan het apparaat verliest deze verklaring haar geldigheid.

Omschrijving van de apparaat :	Elektrische verticuteermachine
Type :	EVC 1000/30
Art. nr. :	24062
EU-richtlijnen :	Machinerichtlijn 98/37/EG Elektromagn. verdraagzaamheid 89/336/EG Laagspanningsrichtlijn 73/23/EG Richtlijn 93/68/EG Richtlijn 2000/14/EG
Geharmoniseerde EN :	EN 292-1 EN 292-2 EN 60335-1 prEN 60335-2-77
Geluidsniveau :	gemeten: 95 dB (A) gegarandeerd: 96 dB (A)
Installatiejaar van de CE-aanduiding :	2000

Ulm, 05-05-2000

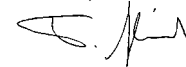

Thomas Heintl
Hoofd technische dienst

Deutschland

GARDENA Kress + Kastner GmbH
GARDENA Service
Hans-Lorenser-Straße 40
D-89079 Ulm
Produktfragen: (07 31) 490-123
Reparaturen: (07 31) 490-290

Argentina

Argensem S.A.
Venezuela 1075
(1618) El Talar - Buenos Aires

Australia

NYLEX Corporation Ltd.
25-29 Nepean Highway
P.O. Box 68
Mentone, Victoria 3194

Austria

GARDENA Österreich Ges. m.b.H.
Stettnerweg 11-15
2100 Korneuburg

Belgium

MARKT (Belgium) NV/SA
Sterrebeekstraat 163
1930 Zaventem

Brazil

M. Cassab
Av. das Nações Unidas, 20.882
Santo Amaro, CEP 04795-000
São Paulo - S.P.

Bulgaria / България

ДЕНЕКС ООД
Бул. "Г.М.Димитров" 16 ет.4
София 1797

Canada

GARDENA Canada Ltd.
100, Summerlea Road
Brampton, Ontario
Canada L6T 4X3

Chile

Antonio Martinic Y CIA. LTDA.
Gilberto Fuenzalida 185 Loc.
Las Condes - Santiago de Chile

Costa Rica

Compania Exim
Euroiberoamericana S.A.
350 Sur del Automercado
Los Yoses
San Pedro

Cyprus

FARMOKIPIKI LTD
P.O. Box 7098
74, Digeni Akrita Ave.
1641 Nicosia

Czech Republic

GARDENA spol. s.r.o.
Řípská 20 a, č.p. 1153
62700 Brno

Denmark

GARDENA Danmark A/S
Naverland 8
2600 Glostrup

Finland

Habitec Oy
Martinkyläntie 52
01720 Vantaa

France

GARDENA France
Service Après-Vente
BP 50080
95948 ROISSY CDG Cedex

Great Britain

GARDENA UK Ltd.
27-28 Brenkley Way
Blezard Business Park
Seaton Burn
Newcastle upon Tyne
NE13 6DS

Greece

Agrokip G. Psomadopoulos & Co.
20, Lykourgou str.
Kallithea - Athens

Hungary

GARDENA Magyarország Kft.
Késmárk utca 22
1158 Budapest

Iceland

Heimilistaeki hf
Saetun 8
P.O. Box 5340
125 Reykjavik

Republic of Ireland

Michael McLoughlin & Sons
Hardware Limited
Long Mile Road
Dublin 12

Italy

GARDENA Italia S.r.l.
Via Donizetti 22
20020 Lainate (Mi)

Japan

KAKUDAI Mfg. Co. Ltd.
1-4-4, Itachibori Nishi-ku
Osaka 550

Luxembourg

Magasins Jules Neuberg
Grand Rue 30
Case Postale No. 12
Luxembourg 2010

Netherlands

GARDENA Nederland B.V.
Postbus 50176
1305 AD ALMERE

Neth. Antilles

Jonka Enterprises N.V.
Sta. Rosa Weg 196
P.O. Box 8200
Curaçao

New Zealand

NYLEX New Zealand Limited
Private Bag 94001
South Auckland Mail Centre
10 Offenhauser Drive
East Tamaki, Manukau

Norway

GARDENA Norge A/S
Postboks 214
2013 Skjetten

Poland

GARDENA Polska Sp. z o.o.
Szymanów 9 d
05-532 Baniocza

Portugal

MARKT (Portugal), Lda.
Recta da Granja do Marquês
Edif. GARDENA
Algueirão
2725-596 Mem Martins

Russia / Россия

АО АМИДА ТТЦ
ул. Мосфильмовская 66
117330 Москва

Singapore

Variware
Holland Road Shopping Centre
227-A 1st Fl., Unit 29
Holland Avenue
Singapore 1027

Slowenia / Croatia

Silk d.o.o. Trgovina
Brodišče 15
1236 Trzin

South Africa

GARDENA South Africa (Pty.) Ltd.
P.O. Box 11534
Vorna Valley 1686

Spain

ANMI Andreu y Miriam S.A.
Calle Pere IV, 111
08018 Barcelona

Sweden

GARDENA Svenska AB
Box 9003
20039 Malmö

Switzerland

GARDENA Kress + Kastner AG
Bitziberg 1
8184 Vachenbülach

Ukraine / Украина

АОЗТ АЛЬЦЕСТ
ул. Гайдара 50
г. Киев 01033

Turkey

Dost Diş Ticaret Mümessilik A.Ş.
Yeşilbağlar Mah. Başkent
Cad. No. 26
Pendik - İstanbul

USA

GARDENA
3085 Shawnee Drive
Winchester, VA 22604

4062-20.960.04/0021
GARDENA Kress + Kastner GmbH
Postfach 27 47, D-89070 Ulm
<http://www.gardena.com>