

Flymo

 Electrolux

Easi-Trim
EHT 420
EHT 450s
EHT 530
EHT 530s

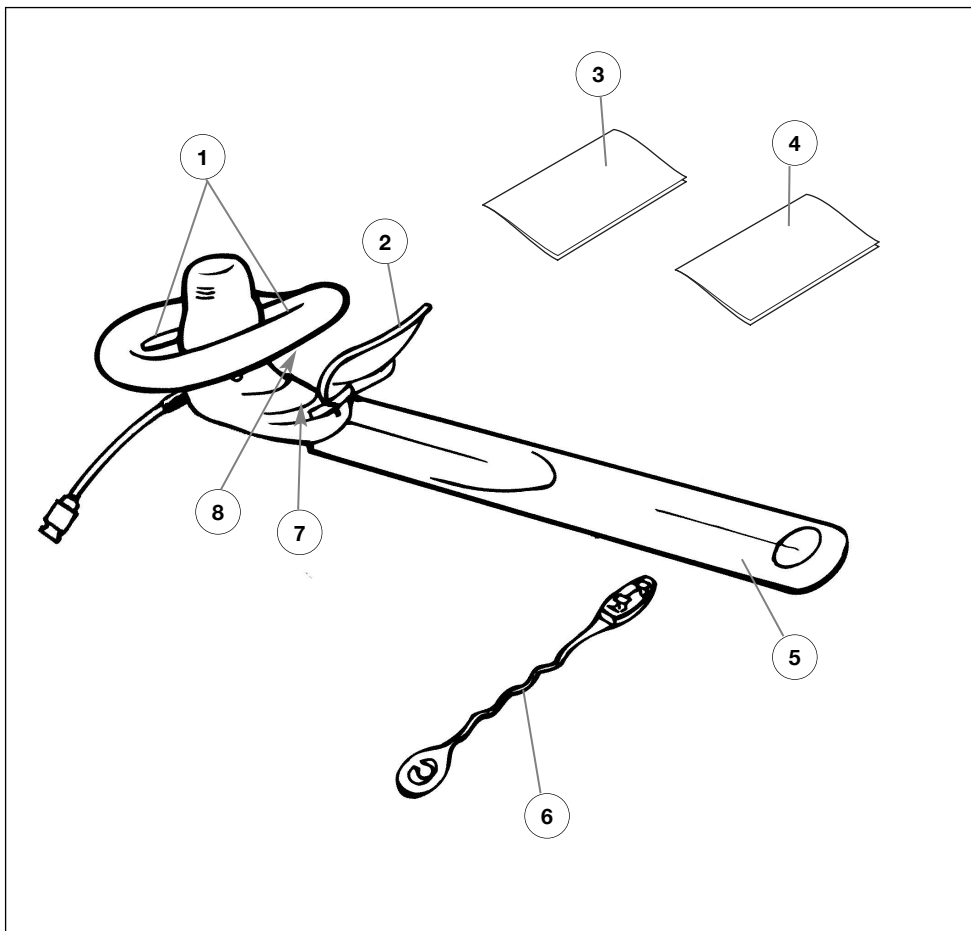

GB CONTENTS

DE INHALT

FR TABLE DES MATIÈRES

NL INHOUD

NO INNHOLD

FI SISÄLTÖ

SE INNEHÅLL

DK INDHOLD

ES CONTENIDO

PT LEGENDA

IT INDICE CONTENUTI

HU TARTALOMJEGYZÉK

PL ZAWARTOSC KARTONU

CZ POPIS STROJE

SK OBSAH

SI VSEBINA

HR SADRŽAJ

BA SADRŽAJ

CS САДРЖАЈ

GB - CONTENTS

1. Switch levers
2. Handguard
3. Instruction Manual
4. Safety Manual
5. Blade cover/storage holder
6. Cable holder
7. Warning Label
8. Product Rating Label

DE - INHALT

1. Ein/Aus-Schalter
2. Schnittschutz
3. Bedienungsanweisung
4. Sicherheit handbuch
5. Klingenschutz
6. Zugentlastung
7. Warnetikett
8. Produkttypenschild

FR - TABLE DES MATIÈRES

1. Poignée à double commande
2. Ecran protecteur
3. Manuel d'instructions
4. Manuel de sûreté
5. Fourreau protège-lames
6. Porte-câble
7. Etiquette d'avertissement
8. Plaque des Caractéristiques du Produit

NL - INHOUD

1. Schakelhendels
2. Handbescherming
3. Handleiding
4. Zekerheid manueel
5. Messchede/opberghoes
6. Snoerhouder
7. Waarschuwingsetiket
8. Product-informatielabel

NO - INNHOLD

1. Bryterhåndtak
2. Beskyttelsesskjerm/hand-beskytter
3. Bruksanvisning
4. Sikkerhets håndbok
5. Bladbeskytter
6. Ledningholder
7. Advarselsetikett
8. Produktmerking

FI - SISÄLTÖ

1. Käynnistysvivut
2. Kädensuoja
3. Käyttöopas
4. Turva käsikirja
5. Teränsuoja
6. Johdonpidin
7. Varoituskilpi
8. Ruohonleikkurin arvokilpi

SE - INNEHÅLL

1. Strömbrytare
2. Handskydd
3. Bruksanvisning
4. Säkerhets manual
5. Bladskydd/förvaring-sfodral
6. Sladdhållare
7. Varningsetikett
8. Produktmärkning

DK - INDHOLD

1. Håndgreb
2. Håndbeskyttelse
3. Brugsvejledning
4. Sikkerhed håndbog
5. Klingskede/-holder
6. Kabelholder
7. Advarselsmærkat
8. Produktets mærkeskilt

ES - CONTENIDO

1. Interruptores
2. Defensa
3. Manual de Instrucciones
4. Manual de seguridad
5. Cubierta de la Cuchilla/portacuchillas
6. Soporte del Cable
7. Etiqueta de Advertencia
8. Placa de Características del Producto

PT - LEGENDA

1. Interruptores de alavanca
2. Resguardo para a mão
3. Manual de Instruções
4. Manual de segurança
5. Cobertura/capa de armazenamento das lâminas
6. Suporte para o fio eléctrico
7. Etiqueta de Aviso
8. Rótulo de Avaliação do Produto

IT - INDICE CONTENUTI

1. Leve di avviamento
2. Schermo di protezione delle mani
3. Manuale di istruzioni
4. Manuale di sicurezza
5. Coprilama/portacesoie
6. Portacavo
7. Etichetta di pericolo
8. Etichetta dati del prodotto

HU - TARTALOMJEGYZÉK

1. Kapcsolókarok
2. Kézvédő
3. Kézlelési útmutató
4. Biztonság kézi
5. Késtock/tárolótok
6. Kábeltartó
7. Figgelmeztető címke
8. Termékinfósító címke

PL - ZAWARTOSC KARTONU

1. Dźwignienki włączające
2. Osłona dłoni
3. Instrukcja Obsługi
4. Kasa ręczny
5. Osłona ostrzy / uchwyt do przechowywania
6. Uchwyt na kabel
7. Znaki bezpieczeństwa
8. Tabliczka znamionowa

CZ - POPIS STROJE

1. Páky spínače
2. Ochrana rukou
3. Návod k používání
4. Bezpečnostní pokyny
5. Kryt nože/držák ke skladování
6. Držák kabelu
7. Štítek s výstražnými symboly
8. Výrobní štítek

SK - OBSAH

1. Zapínacie páky
2. Chránič ruky
3. Príručka
4. Ochranný ručný
5. Kryt čepele/uskladňovací držiak
6. Káblový držiak
7. Varovný štítok
8. Prístrojový štítok

SI - VSEBINA

1. Štikalne ročke
2. Ščitnik za roke
3. Priročnik
4. Varnost učenik
5. Pokrival rezila/shranjevalnik
6. Nosilec kabla
7. Opozorilna Oznaka
8. Napisna Tablica

HR - SADRŽAJ

1. Poluge za prekidač
2. Štitnik za ruke
3. Priročnik s uputama
4. Priročnik sigurnosti
5. Navlaka za oštricu/spremnik
6. Držač za kabel
7. Najlepnicna s upozorenjem
8. Etiketa s ocjenom proizvoda

BA - SADRŽAJ

1. Poluge za prekidač
2. Štitnik za ruke
3. Priročnik s instrukcijama
4. Priročnik sigurnosti
5. Navlaka za oštricu/spremnik
6. Držač za kabel
7. Lepljiva etiketa s upozorenjem
8. Etiketa s ocjenom produkta

CS - САДРЖАЈ

1. Прекидачи
2. Штитник за руку
3. Упутство за употребу
4. Упутство за безбедну употребу
5. Поклопац сечива/држач за чување
6. Кутија за каблове
7. Налепница са упозорењем
8. Налепница на производу

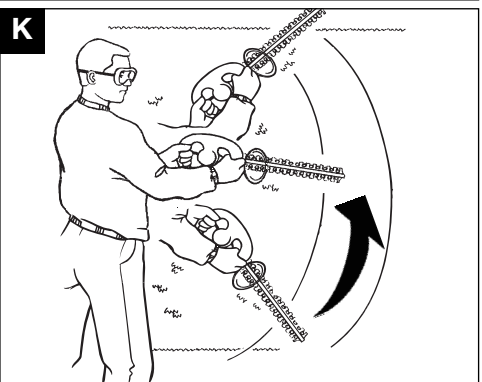
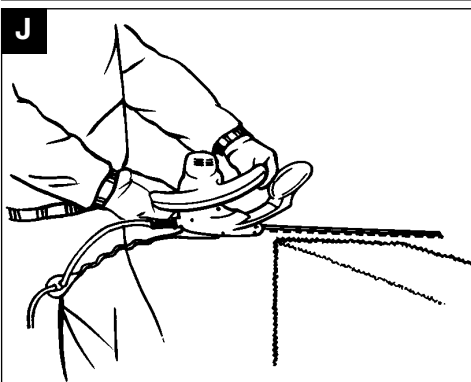
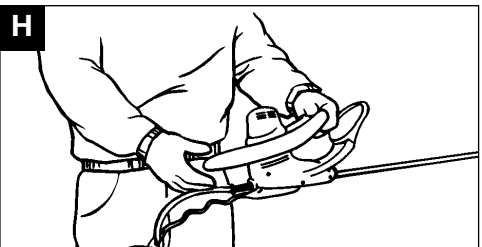
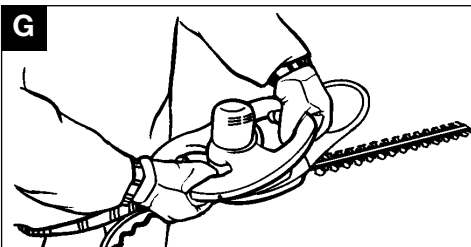
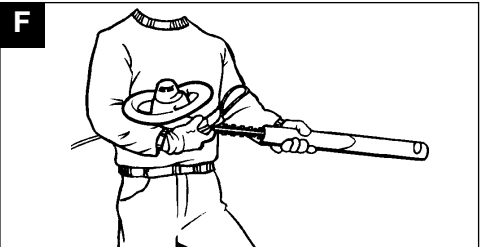
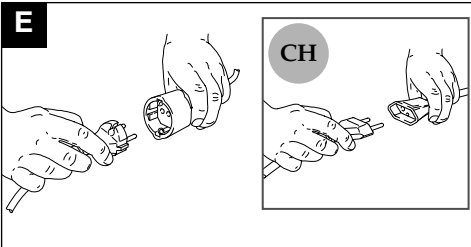
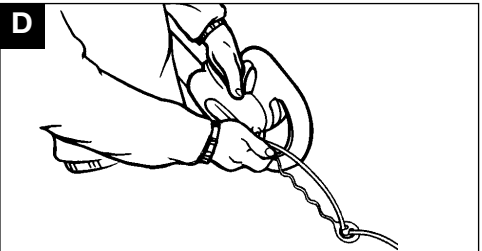
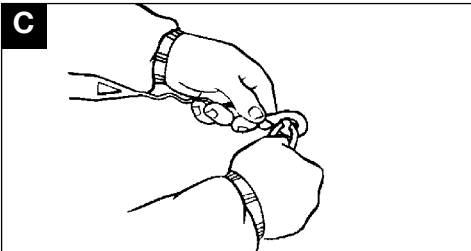
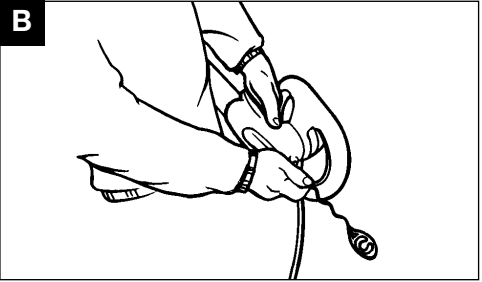
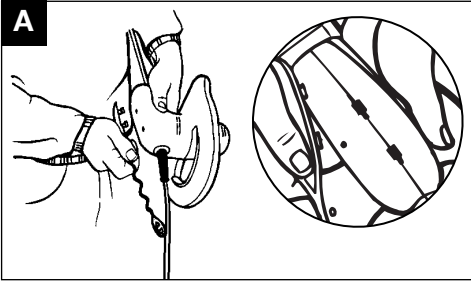

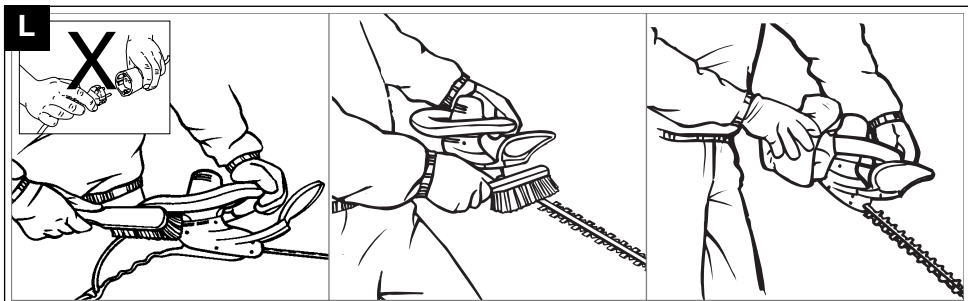

GB **DO NOT** use liquids for cleaning.
DE Zur Reinigung **KEINE** Flüssigkeiten verwenden.
FR **NE PAS** utiliser de produit liquide pour le nettoyage.
NL Voor het reinigen **NOOIT** vloeistoffen gebruiken.
NO Flytende midler **MÅ IKKE** brukes til rengjøring.

FI **ALA** käyttää nesteitä puhdistamiseen.
SE **ANVÄND INTE** vätskor för rengöring.
DK **BRUG IKKE** væske til rengøring.
ES **NO** utilice líquidos para la limpieza.
PT **NÃO** use líquidos para limpar.
IT **NON** usare liquidi per la pulizia.
HU **NE** használjon folyadékot tisztításra.
PL **NIE** używać płynów do czyszczenia.

CZ K čištění **NEPOUŽÍVEJTE** kapaliny.
SK **NEPOUŽÍVAJTE** na čistenie tekuté materiály.
SI **NE** uporabljajte raznih tekočin za čiščenje.
HR **NEMOJTE** koristiti tekućine za čišćenje.
BA **NEMOJTE** da koristite tečnosti za čišćenje.
CS **НИКАДА** не користите течности за чишћење.

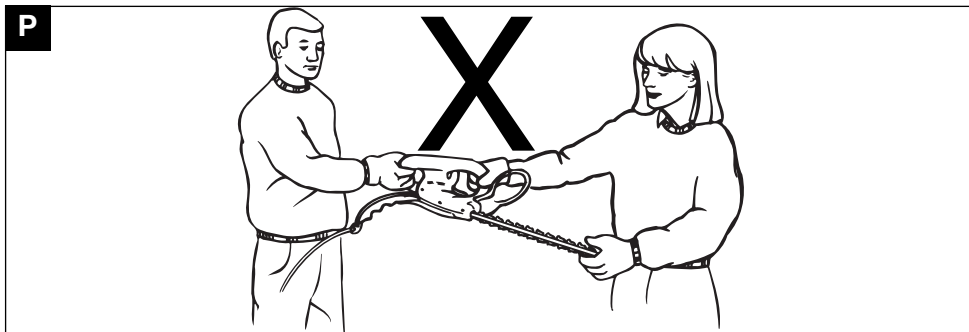
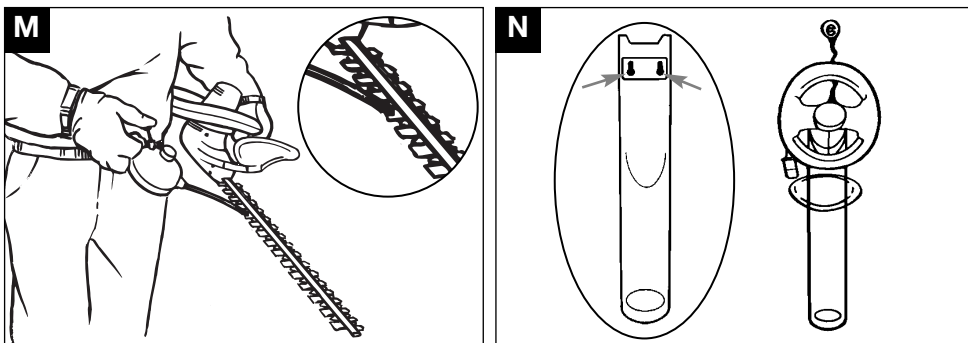

GB For further advice or repairs, contact your local dealer.
DE Für weitere Empfehlungen oder Reparaturarbeiten setzen Sie sich bitte mit Ihrem örtlichen Händler in Verbindung.
FR Pour en savoir plus ou pour toute réparation, contactez votre revendeur local.
NL Voor nadere informatie over reparaties kunt u contact opnemen met uw plaatselijke leverancier.
NO Ta kontakt med din lokale forhandler angående ytterligere opplysninger eller reparasjoner.
FI Tarkempia ohjeita tai tietä korjauksista saat paikalliselta jälleenmyyjältä.

SE För ytterligare rådgivning eller reparationer, kontakta din lokala återförsäljare.
DK For yderligere vejledning eller reparation skal du kontakte din lokale forhandler.
ES Si desea consejos adicionales o reparación, contacte con su distribuidor local.
PT Para orientação adicional ou reparações, contacte o seu agente local.
IT Per ulteriori consigli o riparazioni contattate il rivenditore locale.
HU További tanácsért vagy javítás szükségessége esetén forduljon a helyi forgalmazóhoz.

PL W sprawie porad lub napraw skontaktować się z miejscowym przedstawicielem.
CZ O radu nebo opravu požádejte svého místního prodejce.
SK Ďalšie informácie a opravy zabezpečí váš lokálny predajca.
SI Za nadaljnja navodila ali popravila kontaktirajte vasega lokalnega prodajalca.
HR Za daljnje savjete ili popravke, obratite se svom prodavaču.
BA Za daljnje savjete ili popravke, obratite se svom trgovcu.
CS Za dalejšee saвете о поправкама, обратите се локалном продавцу.

EC DECLARATION OF CONFORMITY

<p>I, the undersigned M. Bowden of Electrolux Outdoor Products, Aycliffe Industrial Park, NEWTON AYCLIFFE, Co. Durham. DL5 6UP. Certify that the Product:- Category.....Hedgetrimmer Make.....Electrolux Outdoor Products Conforms to the specifications of Directive 2000/14/EEC</p>	<p>I, the undersigned M. Bowden of Electrolux Outdoor Products, Aycliffe Industrial Park, NEWTON AYCLIFFE, Co. Durham. DL5 6UP. Certify that a sample of the above product has been tested using directive 81/1051/EEC as a guide. The maximum A-weighted sound pressure level recorded at operator position under free field semi anechoic chamber conditions was :-</p>	<p>I, the undersigned M. Bowden of Electrolux Outdoor Products, Aycliffe Industrial Park, NEWTON AYCLIFFE, Co. Durham. DL5 6UP. Certify that a sample of the above product has been tested using ISO 5349 as a guide. The maximum weighted root mean square value of vibration recorded at operator's hand position was:-</p>
Identification of Series..... See Product Rating Label Conformity Assessment Procedure..... ANNEX VI Notified Body..... I.T.S., Cleeve Road, Leatherhead, Surrey, KT22 7SB England		Type..... A Watts..... B Guaranteed sound power level..... C Measured Sound Power Level..... D Level..... E Vibe..... F Weight..... G
Other Directives..... 98/37/EEC, 89/336/EEC, 73/23/EEC & applicable standards..... EN61000-3-2, EN61000-3-3, EN55014-1, EN55014-2, EN774, EN50144-1, EN50144-2-15		

EC KONFORMITÄTSEKRLÄRUNG

<p>Ich, der Unterzeichner M. Bowden of Electrolux Outdoor Products, Aycliffe Industrial Park, NEWTON AYCLIFFE, Co. Durham. DL5 6UP. Bescheinigung, dass das Produkt:- Kategorie.....Heckenschere Fabrikat.....Electrolux Outdoor Products die Spezifikationen der Direktive 2000/14/EEG erfüllt</p>	<p>Ich, der Unterzeichner M. Bowden, Electrolux Outdoor Products, Aycliffe Industrial Park, NEWTON AYCLIFFE, Co. Durham, DL5 6UP, bescheinige hiermit, daß eine Probe des obigen Produkts getestet wurde und dabei Richtive 81/1051/EWG als Richtschnur verwendet wurde. Der maximale A-gewichtete Schalldruckpegel, der an der Bedienereposition unter Freifeld-Halbschallt-Kammerbedingungen gemessen wurde, betrug:-</p>	<p>Ich, der Unterzeichner M. Bowden, Electrolux Outdoor Products, Aycliffe Industrial Park, NEWTON AYCLIFFE, Co. Durham, DL5 6UP, bescheinige hiermit, daß eine Probe des obigen Produkts getestet wurde und dabei ISO 5349 als Richtschnur verwendet wurde. Der maximale gewichtete Vibrationseffektivwert, der an der Handposition des Bedieners gemessen wurde, betrug:-</p>
Identifizierung der reihe..... Siehe Produkttypenschild Konformitätsbestätigungsverfahren..... ANNEX VI Benachrichtigte Behörde..... I.T.S., Cleeve Road, Leatherhead, Surrey, KT22 7SB England		Typ..... A Watts..... B Garantiertes Geräuschpegel..... C Gemessener Geräuschpegel..... D Höhe..... E Wert..... F Gewicht..... G
Andere Direktiven..... 98/37/EEC, 89/336/EEC, 73/23/EEC und Normen..... EN61000-3-2, EN61000-3-3, EN55014-1, EN55014-2, EN774, EN50144-1, EN50144-2-15		

EC DÉCLARATION DE CONFORMITÉ

<p>Je soussigné M. Bowden of Electrolux Outdoor Products, Aycliffe Industrial Park, NEWTON AYCLIFFE, Co. Durham. DL5 6UP. Certifie que ce produit:- Catégorie.....Taille-haie Marque.....Electrolux Outdoor Products est conforme aux spécifications de la Directive 2000/14/EEC</p>	<p>Je soussigné M. Bowden, Electrolux Outdoor Products, Aycliffe Industrial Park, NEWTON AYCLIFFE, Co. Durham, DL5 6UP, Grande-Bretagne, certifie qu'un échantillon du produit ci-dessus a été essayé selon les indications de la directive 81/1051/EEC. Le niveau maximum pondéré de pression acoustique enregistré à la position de l'opérateur en champ libre en chambre demi-sourde était de:-</p>	<p>Je soussigné M. Bowden, Electrolux Outdoor Products, Aycliffe Industrial Park, NEWTON AYCLIFFE, Co. Durham, DL5 6UP, Grande-Bretagne, certifie qu'un échantillon du produit ci-dessus a été essayé selon les indications de la norme ISO 5349. La moyenne quadratique pondérée des vibrations enregistrées à la position de la main de l'opérateur était de:-</p>
Identification de la serie..... Voir la Plaquette D'identification Procédure d'évaluation de la conformité..... ANNEX VI Organisme notifié..... I.T.S., Cleeve Road, Leatherhead, Surrey, KT22 7SB England		Type..... A Watts..... B Niveau garanti de puissance sonore..... C Niveau mesuré de puissance sonore..... D Niveau..... E Valeur..... F Poids..... G
Autres directives..... 98/37/EEC, 89/336/EEC, 73/23/EEC et aux normes..... EN61000-3-2, EN61000-3-3, EN55014-1, EN55014-2, EN774, EN50144-1, EN50144-2-15		

EC CONFORMITEITSVERKLARING

<p>Ik, ondergetekende M. Bowden of Electrolux Outdoor Products, Aycliffe Industrial Park, NEWTON AYCLIFFE, Co. Durham. DL5 6UP. Verklaren dat het product:- Categorie..... Heggenschaar Merk..... Electrolux Outdoor Products Voldoet aan de specificaties van directief 2000/14/EEC</p>	<p>Ik, ondergetekende M. Bowden, Electrolux Outdoor Products, Aycliffe Industrial Park, NEWTON AYCLIFFE, Co. Durham, DL5 6UP, verklaar hierbij dat een proefexemplaar van het bovengenoemde product is getest volgens richtlijn 81/1051/EEC. Het maximale A-belaste geluidsdruk niveau dat is geregistreerd bij de positie van de bediener in een semi geluidsdichte ruimte bij vrije veld condities bedraagt:-</p>	<p>Ik, ondergetekende M. Bowden, Electrolux Outdoor Products, Aycliffe Industrial Park, NEWTON AYCLIFFE, Co. Durham, DL5 6UP, verklaar hierbij dat een proefexemplaar van het bovengenoemde product is getest volgens ISO 5349 als richtlijn. De maximale belaste effectieve waarde van trilling, geregistreerd bij de positie van de hand van de bediener, bedraagt:-</p>
Identificatie van serie..... Zie Productlabel Procedure voor het beoordelen van conformiteit..... ANNEX VI Op de hoogte gestelde instantie..... I.T.S., Cleeve Road, Leatherhead, Surrey, KT22 7SB England		Type..... A Watts..... B Gegarandeerd geluidsvermogen..... C Gemeten geluidsvermogen..... D Niveau..... E Waarde..... F Gewicht..... G
Andere directieven..... 98/37/EEC, 89/336/EEC, 73/23/EEC en aan de volgende normen..... EN61000-3-2, EN61000-3-3, EN55014-1, EN55014-2, EN774, EN50144-1, EN50144-2-15		

EC KONFORMITETSEKRLÆRING

<p>Undertegnede, M. Bowden of Electrolux Outdoor Products, Aycliffe Industrial Park, NEWTON AYCLIFFE, Co. Durham. DL5 6UP. Attesterer at produktet:- Kategori..... Hekksaks Merke..... Electrolux Outdoor Products Svarer til spesifikasjonene i Direktiv 2000/14/EEC</p>	<p>Undertegnede, M. Bowden, Electrolux Outdoor Products, Aycliffe Industrial Park, NEWTON AYCLIFFE, Co. Durham, DL5 6UP, bevitner at en prøve av ovennevnte produkt er testet, med direktiv 81/1051/EEC som rettleddning. Maksimum A-belastede lydtrykknivå, registrert ved brukers plassering, under frittt felt halvveis ekokfritt kammerforhold, var :-</p>	<p>Undertegnede, M. Bowden, Electrolux Outdoor Products, Aycliffe Industrial Park, NEWTON AYCLIFFE, Co. Durham, DL5 6UP bevitner at en prøve av ovennevnte produkt er testet, med direktiv ISO 5349 som rettleddning. Maksimum belastede effektivverdi av vibrerung, registrert ved plasseringen av brukers hånd, var:-</p>
Serieidentifikasjon..... Se Produktets Klassifiseringsetikett Prosedyre for konformitetsvurdering..... ANNEX VI Etat det er meldt fra til..... I.T.S., Cleeve Road, Leatherhead, Surrey, KT22 7SB England		Type..... A Garantert lydtryknivå B Målt lydtryknivå..... C Nivå..... D Verdi..... E Verdi..... F Vekt..... G
Andre direktiver..... 98/37/EEC, 89/336/EEC, 73/23/EEC og standarder..... EN61000-3-2, EN61000-3-3, EN55014-1, EN55014-2, EN774, EN50144-1, EN50144-2-15		

EC VAATIMUSTENMUSTENMUKAISUUSVAKUUTUS

Minin allekirjoittanut M. Bowden of Electrolux Outdoor Products, Aycliffe Industrial Park, NEWTON AYCLIFFE , Co. Durham. DL5 6UP. Varmistetaan, että laite:- Luokitus..... Pensasleikkuri Merkki..... Electrolux Outdoor Products Vastaa direktiivin 2000/14/ETY vaatimuksia.	Minin allekirjoittanut M. Bowden, Electrolux Outdoor Products, Aycliffe Industrial Park, NEWTON AYCLIFFE , Co. Durham DL5 6UP, vahvistetaan, että yllä mainittu tuotteen näytekappale on tarkastettu käyttäen EU-direktiiviä 81/1051/ETY viitteenä. Suurin A-painotettu käyttäjän kohdalla mitattu äänensuunnainen taso puolioktavoimassa huoneessa käyttäjän tasolla oli seuraava:-	Minin allekirjoittanut M. Bowden, Electrolux Outdoor Products, Aycliffe Industrial Park, NEWTON AYCLIFFE , Co. Durham DL5 6UP, vahvistetaan, että yllä mainittu tuotteen näytekappale on tarkastettu käyttäen ISO 5349 -standardia viitteenä. Suurin painotettu käsivarstarinää käyttäjän käden kohdalla oli seuraava:-
Sarjan Tunnus..... Katso Tuotteen Arvokilpää Yhdenmukaisuusarviointi..... ANNEX VI Tiedotusosapuoli..... I.T.S., Cleeve Road, Leatherhead, Surrey, KT22 7SB England Suht direktiivi..... 98/37/EEC, 89/336/EEC, 73/23/EEC mukä standardit..... EN51000-3-2, EN61000-3-3, EN55014-1, EN55014-2, EN774, EN50144-1, EN50144-2-15	Tyyppi..... A Watts..... B Taattu luotettava tehontaso..... C Mitattu luotettava tehontaso..... D Taso..... D Arvo..... F Paino..... G	

EC FÖRSÄKRAN OM ÖVERENSSTÄMMELE

Jag, undertecknad M. Bowden of Electrolux Outdoor Products, Aycliffe Industrial Park, NEWTON AYCLIFFE , Co. Durham. DL5 6UP. Intyga att produkten:- Kategori..... Häckklippare Tillverkare..... Electrolux Outdoor Products överensstämmer med specifikationerna i direktiv 2000/14/EEC	Jag, undertecknad M. Bowden, Electrolux Outdoor Products, Aycliffe Industrial Park, NEWTON AYCLIFFE , Co Durham, DL5 6UP, betygar att ett exemplar av ovan nämnda produkt har testats med bestämmelse 81/1051/EEC som riktlinje. Det maximala A-vägdga ljudtrycksnivån som uppmättes vid körplatsen under förhållanden i en frifälts hälv ekofri kammarare var:-	Jag, undertecknad M. Bowden, Electrolux Outdoor Products, Aycliffe Industrial Park, NEWTON AYCLIFFE , Co Durham, DL5 6UP, betygar att ett exemplar av ovan nämnda produkt har testats med bestämmelse ISO 5349 som riktlinje. Det maximala vägdga kvadratiska medelvärdet för vibration som uppmätts vid förarens handläge var:-
Identifiering av serie..... Se Produktidentifiseringsettelt Metod för bedömning av överensstämmelse..... ANNEX VI Notifierat organ..... I.T.S., Cleeve Road, Leatherhead, Surrey, KT22 7SB England Andra direktiv..... 98/37/EEC, 89/336/EEC, 73/23/EEC samt följande standarder..... EN51000-3-2, EN61000-3-3, EN55014-1, EN55014-2, EN774, EN50144-1, EN50144-2-15	Typ..... A Watts..... B Garanterad ljudnivå på motor..... C Uppmätt ljudnivå på motor..... D Nivå..... E Värdet..... F Vikt..... G	

EC ÖVERENSSTÄMMELESERKLÄRING

Undertegnede, M. Bowden of Electrolux Outdoor Products, Aycliffe Industrial Park, NEWTON AYCLIFFE , Co. Durham. DL5 6UP. Kontrollerer, at produkt:- Kategori..... Hæktrimmer Fabrikant..... Electrolux Outdoor Products over holder specifikationerne i direktivet 2000/14/EOF	Undertegnede, M. Bowden, Electrolux Outdoor Products, Aycliffe Industrial Park, NEWTON AYCLIFFE , Co. Durham DL5 6UP, attesterer herved, at en prøve af ovenstående produkt er blevet testet, idet direktiv 81/1051/EEC er blevet anvendt som vejledning. Det maksimale A-vægtede lydtrykniveau, som er blevet målt på brugerpositionen i et frifeltshalvdødt rum var:-	Undertegnede, M. Bowden, Electrolux Outdoor Products, Aycliffe Industrial Park, NEWTON AYCLIFFE , Co. Durham DL5 6UP, attesterer herved, at en prøve af ovenstående produkt er blevet testet, idet ISO 5349 er blevet benyttet som vejledning. Den maksimale vægtede effektværdi for vibration som er blevet registreret ved brugerens håndposition var:-
Identifikation af serie..... Se Produktmærkat Fremgangsmåde til vurdering af overensstemmelse..... ANNEX VI Underrettet organ..... I.T.S., Cleeve Road, Leatherhead, Surrey, KT22 7SB England Andre direktiver..... 98/37/EEC, 89/336/EEC, 73/23/EEC og standarderne..... EN61000-3-2, EN61000-3-3, EN55014-1, EN55014-2, EN774, EN50144-1, EN50144-2-15	Type..... A Watts..... B Garanteret lydtrykniveau..... C Målt lydtrykniveau..... D Niveau..... E Værdi..... F Vægt..... G	

EC DECLARACIÓN DE CONFORMIDAD

El abajo firmante M. Bowden of Electrolux Outdoor Products, Aycliffe Industrial Park, NEWTON AYCLIFFE , Co. Durham. DL5 6UP. Certifico que el producto:- Categoría..... Podadora de setos Marca..... Electrolux Outdoor Products Está conforme con las especificaciones de la Directiva 2000/14/EEC	El abajo firmante M. Bowden, Electrolux Outdoor Products, Aycliffe Industrial Park, NEWTON AYCLIFFE , Co. Durham DL5 6UP. Certifico que ha sido probada una muestra del producto anteriormente mencionado utilizando la directiva 81/1051/EEC como guía. El máximo nivel de presión de sonido ponderado A registrado en la posición del operario bajo condiciones de cámara anecoica de semi campo fue de:-	El abajo firmante M. Bowden, Electrolux Outdoor Products, Aycliffe Industrial Park, NEWTON AYCLIFFE , Co. Durham DL5 6UP. Certifico que ha sido probada una muestra del producto anteriormente mencionado utilizando como guía ISO 5349. El valor máximo ponderado de la media de la raíz cuadrada de la vibración registrada en la posición de la mano del operario fue de:-
Identificación de la serie..... Ver Etiqueta de Identificación Del Producto Procedimiento de evaluación de conformidad..... ANNEX VI Organismo notificado..... I.T.S., Cleeve Road, Leatherhead, Surrey, KT22 7SB England Otras directivas..... 98/37/EEC, 89/336/EEC, 73/23/EEC y con las normativas..... EN61000-3-2, EN61000-3-3, EN55014-1, EN55014-2, EN774, EN50144-1, EN50144-2-15	Tipo..... A Watts..... B Nivel de potencia sonora garantizado..... C Nivel de potencia sonora medido..... D Nivel..... E Valor..... F Peso..... G	

EC DECLARAÇÃO DE CONFORMIDADE

Eu, abaixo assinado, M. Bowden of Electrolux Outdoor Products, Aycliffe Industrial Park, NEWTON AYCLIFFE , Co. Durham. DL5 6UP. Certifico que o produto:- Categoria..... Corta Sebes Marca..... Electrolux Outdoor Products Está em conformidade com a Directiva 2000/14/CEE	Eu, abaixo assinado, M. Bowden, Electrolux Outdoor Products, Aycliffe Industrial Park, NEWTON AYCLIFFE , Co. Durham, DL5 6UP, Certifico que uma amostra do produto acima foi testada tendo como guia a directiva 81/1051/CEE. O valor máximo da média pesada A do nível de pressão do som registado na posição do operador, em condições de câmara semi-anecoica de campo livre foi:-	Eu, abaixo assinado, M. Bowden, Electrolux Outdoor Products, Aycliffe Industrial Park, NEWTON AYCLIFFE , Co. Durham, DL5 6UP, Certifico que uma amostra do produto acima foi testada tendo como guia a norma ISO 5349. O valor máximo da média quadrática pesada da vibração registado na posição da mão do operador foi:-
Identificação da série..... Consulte a Etiqueta de Especificações do Produto Procedimento de Avaliação de Conformidade..... ANNEX VI Órgão Notificado..... I.T.S., Cleeve Road, Leatherhead, Surrey, KT22 7SB England Outras Directivas..... 98/37/EEC, 89/336/EEC, 73/23/EEC e com as normas..... EN61000-3-2, EN61000-3-3, EN55014-1, EN55014-2, EN774, EN50144-1, EN50144-2-15	Tipo..... A Watts..... B Nível de Intensidade de Som Garantido..... C Nível de Intensidade de Som Medido..... D Nível..... E Valor..... F Peso..... G	

EC DICHIARAZIONE DI CONFORMITÀ

Il sottoscritto M. Bowden di Electrolux Outdoor Products, Aycliffe Industrial Park, NEWTON AYCLIFFE , Co. Durham. DL5 6UP. Certificare che il prodotto:- Categoria..... Tagliasiepi Marca..... Electrolux Outdoor Products è conforme alle normative della Direttiva 2000/14/CEE	Il sottoscritto, M. Bowden, Electrolux Outdoor Products, Aycliffe Industrial Park, NEWTON AYCLIFFE , Co. Durham, DL5 6UP, dichiara che un campione del suddetto prodotto è stato testato in base alla direttiva 81/1051/CEE Il livello massimo di pressione sonora categoria A rilevato in corrispondenza della posizione di guida in condizioni di camera semianecoica in campo libero era di:-	Il sottoscritto, M. Bowden, Electrolux Outdoor Products, Aycliffe Industrial Park, NEWTON AYCLIFFE , Co. Durham, DL5 6UP, dichiara che un campione del suddetto prodotto è stato testato in base alla direttiva ISO 5349. Il valore ponderale massimo di vibrazione sonora efficace rilevato in corrispondenza delle mani dell'operatore era di:-
Identificazione serie..... Vedi Etichetta Dati Prodotto Procedura di valutazione della conformità..... ANNEX VI Ente notificato..... I.T.S., Cleeve Road, Leatherhead, Surrey, KT22 7SB England Altro direttive..... 98/37/EEC, 89/336/EEC, 73/23/EEC e alle normative..... EN61000-3-2, EN61000-3-3, EN55014-1, EN55014-2, EN774, EN50144-1, EN50144-2-15		Tipo..... A Watts..... B Livello sonoro garantito..... C Livello sonoro misurato..... D Livello..... E Valore..... F Peso..... G

EC MEGFELELŐSÉGI TANUSÍTVÁNY

Alulírott, M. Bowden of Electrolux Outdoor Products, Aycliffe Industrial Park, NEWTON AYCLIFFE , Co. Durham. DL5 6UP. Alulírott, tanusítom, hogy a termék:- Kategória..... Sűvénynyíró olló Gyártmány..... Electrolux Outdoor Products Megfelel a 2000/14/EEC direktívák specifikációinak	Alulírott, M. Bowden, Electrolux Outdoor Products, Aycliffe Industrial Park, NEWTON AYCLIFFE , Co. Durham, DL5 6UP. Igazolom, hogy a fenti termékminőség a 81/1051/EEC szabályok szerint tesztelték. A szabad hangterít, félig visszahangmentes kamrai körülmények közötti, kezeli helyzetben rögzített maximális atmoszferikusan-nehezített hangnyomásszint:	Alulírott, M. Bowden, Electrolux Outdoor Products, Aycliffe Industrial Park, NEWTON AYCLIFFE , Co. Durham, DL5 6UP. Igazolom, hogy a fenti termékminőség az ISO 5349 szabályzat szerint tesztelték. A kezelő kézhelyzetében rögzített vibráció maximális súlyozott effektív bemeneti zajhőméréskétele:-
Széria azonosítása..... Lásd a Termékminősítő Cédulát Termékmegfeleltettség..... ANNEX VI Értékelési tétel..... I.T.S., Cleeve Road, Leatherhead, Surrey, KT22 7SB England Egyéb direktívák..... 98/37/EEC, 89/336/EEC, 73/23/EEC valamint az..... EN61000-3-2, EN61000-3-3, EN55014-1, EN55014-2, EN774, EN50144-1, EN50144-2-15		Típus..... A Watts..... B Garantált hangerőszint..... C Mért hangerőszint..... D Szint..... E Érték..... F Súly..... G

EC DEKLARACJA ZGODNOŚCI

Ja, niżej podpisany M. Bowden of Electrolux Outdoor Products, Aycliffe Industrial Park, NEWTON AYCLIFFE , Co. Durham. DL5 6UP. Zaświadczam się że produkt:- Kategoria..... Przycinacz żywoptłotw Wykonanie..... Electrolux Outdoor Products Odpowiada wymaganom technicznym Dyrektywy Europejskiej Wspólnoty Gospodarczej (EWG) nr 2000/14/EEC	Ja, niżej podpisany M. Bowden, Electrolux Outdoor Products, Aycliffe Industrial Park, NEWTON AYCLIFFE , Co. Durham DL5 6UP. Anglia, oświadczam, że próbka powyższego wyrobu została przebadana stosując dyrektywę 81/1051/EEC jako wzór. Maksymalny poziom ciśnienia akustycznego, ważonego średnio A, przy pozycji operatora w warunkach częściowo bezochowej komory akustycznej pochłaniającej był:-	Ja, niżej podpisany M. Bowden, Electrolux Outdoor Products, Aycliffe Industrial Park, NEWTON AYCLIFFE , Co. Durham DL5 6UP. Anglia, oświadczam, że próbka powyższego wyrobu została przebadana stosując ISO 5349 jako wzór. Maksymalna ważona wartość średnia kwadrata wibracji zapisana w pozycji reki operatora była:-
Identifikacja serii..... Patrz Tabliczka Znamionowa Wyrobu Procedura Oceny Zgodności..... ANNEX VI Organ Rejestrujący..... I.T.S., Cleeve Road, Leatherhead, Surrey, KT22 7SB England Inne Dyrektywy..... 98/37/EEC, 89/336/EEC, 73/23/EEC oraz norm..... EN61000-3-2, EN61000-3-3, EN55014-1, EN55014-2, EN774, EN50144-1, EN50144-2-15		Typ..... A Watts..... B Gwarantowany Poziom Mocy Akustycznej..... C Mierzony Poziom Mocy Akustycznej..... D Poziom..... E Wartość..... F Odważnik..... G

ES PROHLÁŠENÍ O SHODĚ

Já, níže podepsaný M. Bowden, Electrolux Outdoor Products, Aycliffe Industrial Park, NEWTON AYCLIFFE , Co. Durham. DL5 6UP. Potvrzuji, že tento výrobek:- Kategorie..... Plotostřih Značka..... Electrolux Outdoor Products Vyhovuje specifikacím Směrnice 2000/14/EEC	Já, níže podepsaný M. Bowden, Electrolux Outdoor Products, Aycliffe Industrial Park, NEWTON AYCLIFFE , Co. Durham. DL5 6UP, prohlašuji, že vzorek shora uvedeného výrobku byl odfouknou v souladu se Směrnicí 81/1051/EEC. Maximální A-vážená úroveň tlaku zvuku zaznamenaná v místě obsluhy v podmínkách volného pole zvukové izolované komory, byla:-	Já, níže podepsaný M. Bowden, Electrolux Outdoor Products, Aycliffe Industrial Park, NEWTON AYCLIFFE , Co. Durham. DL5 6UP, prohlašuji, že shora uvedený výrobek byl odfouknou v souladu s normou ISO 5349. Maximální vážený průměr hodnot vibrací, které byly zaznamenány v místě umístění ruky obsluhy, byla:-
Identifikace Série..... Viz Výrobni štítek Postup při posuzování shody..... ANNEX VI Autorizovaná osoba..... I.T.S., Cleeve Road, Leatherhead, Surrey, KT22 7SB England Použité Směrnice..... 98/37/EEC, 89/336/EEC, 73/23/EEC a normy..... EN61000-3-2, EN61000-3-3, EN55014-1, EN55014-2, EN774, EN50144-1, EN50144-2-15		Typ..... A Watts..... B Garantovaný hladina akustického výkonu..... C Naměřená hladina akustického výkonu..... D Úroveň..... E Hodnota..... F Hmotnost..... G

EC PREHLÁŠENIE O PRAVNEJ ŠPÓSIBILOSTI TOVARU

Ja, dolupodpisany, M. Bowden of Electrolux Outdoor Products, Aycliffe Industrial Park, NEWTON AYCLIFFE , Co. Durham. DL5 6UP. Potvrdzujeme, že výrobok :- Kategória..... Plika na strihanie pľotov Výrobca..... Electrolux Outdoor Products Vyhovuje špecifikáciám uvedeným v Norme 2000/14/EEC	Ja, dopodpisany, M. Bowden, Electrolux Outdoor Products, Aycliffe Industrial Park, v meste NEWTON AYCLIFFE , Co. Durham, DL5 6UP, týmto potvrdzujem, že vzorka hore menovaného výrobku bola otestovaná v súlade s predpisom 81/1051/EEC. Pri maximálnom zafaržení úroveň tlaku zvuku nameraná u operatora za podmienok voľného polného pôsobenia polo-anechoického priestoru bola:-	Ja, dopodpisany, M. Bowden, Electrolux Outdoor Products Park, Aycliffe Industrial Park, v meste NEWTON AYCLIFFE , Co. Durham, DL5 6UP týmto potvrdzujem, že vzorka hore menovaného výrobku bola otestovaná v súlade s predpisom ISO 5349. Pri maximálnom zafaržení základný priemer druhej mocniny vibrácie nameraný v operátorej ruke bol:-
Identifikácia série..... Vid Štítok Parametrov Výrobku Postupy určenia právnej spôsobilosti tovaru..... ANNEX VI Informované orgány..... I.T.S., Cleeve Road, Leatherhead, Surrey, KT22 7SB England Ďalšie nariadenia..... 98/37/EEC, 89/336/EEC, 73/23/EEC a normám..... EN61000-3-2, EN61000-3-3, EN55014-1, EN55014-2, EN774, EN50144-1, EN50144-2-15		Typ..... A Watts..... B Garantovaný stupeň sily zvuku..... C Nameraný stupeň sily zvuku..... D Úroveň..... E Hodnota..... F Váha..... G

EC IZJAVA PROIZVAJALCA O SKLADNOSTI PROIZVODA Z STANDARDI

Spodaj podpisani M. Bowden of Electrolux Outdoor Products, Aycliffe Industrial Park, NEWTON AYCLIFFE , Co. Durham. DL5 6UP. Potrjujemo, da je proizvod:- Kategorija..... Obrezovalnik za živo mejo blagovna znamka..... Electrolux Outdoor Products v skladu z določbami Direktive 2000/14/EEC	Spodaj podpisani M. Bowden, Electrolux Outdoor Products, Aycliffe Industrial Park, NEWTON AYCLIFFE , Co. Durham DL5 6UP potrjujem, da je bil primerek zgornjega proizvoda testiran glede na pravilnik 81/1051/EEC. Maximalni nivo pritiska zvoka A-jakosti, ki je bil zabeležen na poziciji upravnika v pogojih prostega polja semi-anoakoične komore je bil:-	Spodaj podpisani M. Bowden, Electrolux Outdoor Products, Aycliffe Industrial Park, NEWTON AYCLIFFE , Co. Durham. DL5 6UP potrjujem, da je bil primerek zgornjega proizvoda testiran glede na pravilnik ISO 5349. Maksimalna povprečna zmerjena vrednost kotena na kvadrat za vibriranje, zabeležena na poziciji upravnikev je bila roke je bila:-
Identifikacija serije..... Glej Etiketo Oznacbe Proizvoda Postopek ugotavljanja skladnosti..... ANNEX VI Obveščeno telo..... I.T.S., Cleeve Road, Leatherhead, Surrey. KT22 7SB England Druge direktive..... 98/37/EEC, 89/336/EEC, 73/23/EEC in po standardih..... EN61000-3-2, EN61000-3-3, EN55014-1, EN55014-2, EN774, EN50144-1, EN50144-2-15	Tip..... A Watts..... B Zjamenjen nivo hrupa..... C Izmerjen nivo hrupa..... D Nivo..... E Vrednost..... F Obtežitvi..... G	

IZJAVA O SUKLADNOSTI - Evropska Zajednica (EC)

Ja, niže potpisani M. Bowden iz Electrolux Outdoor Products, Aycliffe Industrial Park, NEWTON AYCLIFFE , Co. Durham. DL5 6UP. potrjujem da je proizvod: Kategorija..... Obrezivač za živico Proizvod..... Electrolux Outdoor Products u skladnosti sa specifikacijama Direktive 2000/14/EEC	Ja, niže potpisani M. Bowden iz Electrolux Outdoor Products, Aycliffe Industrial Park, NEWTON AYCLIFFE , Co. Durham. DL5 6UP potrjujem da je primjerak gore navedenog proizvoda bio testiran prema smjernicama direktive 81/1051/EEC. Maksimalni A-ponderirani pritisak zvuka zabilježen na mjestu operatera pod uvjetima slobodnog (akustičkog) polja u poluguhoj komori bila je:	Ja, niže potpisani M. Bowden iz Electrolux Outdoor Products, Aycliffe Industrial Park, NEWTON AYCLIFFE , Co. Durham. DL5 6UP potrjujem da je primjerak gore navedenog proizvoda bio testiran prema smjernicama ISO 5349. Maksimalna ponderirana srednja kvadratna vrijednost vibracije zabilježena na mjestu ruke operatera bila je:
Identifikacija serija..... Vidi etiketu s ocjenom proizvoda Postupak za ocjenu sukladnosti..... ANNEX VI Obavještena ustanova..... I.T.S., Cleeve Road, Leatherhead, Surrey. KT22 7SB England Druge direktive..... 98/37/EEC, 89/336/EEC, 73/23/EEC i primjenjivi standardi..... EN61000-3-2, EN61000-3-3, EN55014-1, EN55014-2, EN774, EN50144-1, EN50144-2-15 Vrsta..... A	Watts..... B Garantirani nivo snage zvuka..... C Izmjerena razina snage zvuka..... D Razina..... E Vrijednost..... F Težina..... G	

IZJAVA O SUKLADNOSTI - Evropska Zajednica (EC)

Ja, niže potpisani M. Bowden iz Electrolux Outdoor Products, Aycliffe Industrial Park, NEWTON AYCLIFFE , Co. Durham. DL5 6UP. potrjujem da je proizvod: Kategorija..... Obrezivač za živico Proizvod..... Electrolux Outdoor Products u skladnosti sa specifikacijama Direktive 2000/14/EEC	Ja, niže potpisani M. Bowden iz Electrolux Outdoor Products, Aycliffe Industrial Park, NEWTON AYCLIFFE , Co. Durham. DL5 6UP potrjujem da je primjerak gore navedenog produkta bio testiran prema smjernicama direktive 81/1051/EEC. Maksimalni A-ponderirani pritisak zvuka zabilježen na lokaciji operatera pod uvjetima slobodnog (akustičkog) polja u poluguhoj komori bila je:	Ja, niže potpisani M. Bowden iz Electrolux Outdoor Products, Aycliffe Industrial Park, NEWTON AYCLIFFE , Co. Durham. DL5 6UP potrjujem da je primjerak gore navedenog produkta bio testiran prema smjernicama ISO 5349. Maksimalna ponderirana srednja kvadratna vrijednost vibracije zabilježena na poziciji ruke operatera bila je:
Identifikacija serija..... Vidi etiketu s ocjenom produkta Postupak za ocjenu sukladnosti..... ANNEX VI Obavještena ustanova..... I.T.S., Cleeve Road, Leatherhead, Surrey. KT22 7SB England Druge direktive..... 98/37/EEC, 89/336/EEC, 73/23/EEC i primjenjivi standardi..... EN61000-3-2, EN61000-3-3, EN55014-1, EN55014-2, EN774, EN50144-1, EN50144-2-15 Vrsta..... A	Watts..... B Garantirani nivo snage zvuka..... C Izmjereni nivo snage zvuka..... D Nivo..... E Vrijednost..... F Težina..... G	

EУ ДЕКЛАРАЦИЈА О УСКЛАЂЕНОСТИ

Ja, доле потписани M. Bowden, из фирме Electrolux Outdoor Products, Aycliffe Industrial Park, NEWTON AYCLIFFE , Co. Durham. DL5 6UP. Гарантујем да је производ:- Категорија..... Маказа за живу ограду Марка..... Electrolux Outdoor Products у складу са спецификацијама Директиве 2000/14/EEC	Ja, доле потписани M. Bowden, из фирме Electrolux Outdoor Products, Aycliffe Industrial Park, NEWTON AYCLIFFE , Co. Durham. DL5 6UP гарантујем да је узорак горе наведеног производа испитан у сагласности са директивом 81/1051/EEC. Максимални A-ponderisani nivo zvucnog pritiska zabeležen na poziciji rukovodaca pod uslovima slobodnog polja u poluguhoj komori bio je:-	Ja, доле потписани M. Bowden, из фирме Electrolux Outdoor Products, Aycliffe Industrial Park, NEWTON AYCLIFFE , Co. Durham. DL5 6UP гарантујем да је узорак горе наведеног производа испитан у сагласности са стандардом ISO 5349. Максимална ponderisana srednja kvadratna vrednost vibracija zabeleženih na poziciji ruku rukovodaca bila je:-
Oznaka serije..... Vidi nalepnicu na proizvodu Procedura za ispitivanje usaglašenosti..... ANNEX VI Obavješteno telo..... I.T.S., Cleeve Road, Leatherhead, Surrey. KT22 7SB England Druge direktive..... 98/37/EEC, 89/336/EEC, 73/23/EEC i primjenjivi standardi..... EN61000-3-2, EN61000-3-3, EN55014-1, EN55014-2, EN774, EN50144-1, EN50144-2-15	Vrsta..... A Watts..... B Garantovani nivo jačine zvuka..... C Izmereni nivo jačine zvuka..... D Nivo..... E Vrednost..... F Težina..... G	

A	EHT420	A	EHT450s	A	EHT530	A	EHT530s
B	400 W	B	400 W	B	400 W	B	400 W
C	95 dB(A)	C	96 dB(A)	C	95 dB(A)	C	95 dB(A)
D	92 dB (A)	D	94 dB (A)	D	92 dB (A)	D	92 dB (A)
E	92.0 dB (A)	E	92.0 dB (A)	E	88.8 dB (A)	E	88.8 dB (A)
F	4.22 m/s ²	F	4.22 m/s ²	F	4.57 m/s ²	F	4.57 m/s ²
G	2.5 kg	G	2.6 kg	G	2.6 kg	G	2.6 kg

 Newton Aycliffe, 2004
 M. Bowden,
 Research & Development Director

PL - INSTRUKCJA OBSŁUGI

Nożyce do żywopłotu
Easi-Trim EHT
Instrukcja obsługi

Wydanie I, 2004

DANE TECHNICZNE

	EHT 420	EHT450s	EHT530	EHT530s
Napięcie zasilania	230 V, 50 Hz	230 V, 50 Hz	230 V, 50 Hz	230 V, 50 Hz
Moc silnika	400 W	400 W	400 W	400 W
Klasa izolacji	II	II	II	II
Ciężar	2,5 kg	2,6 kg	2,6 kg	2,6 kg
Długość ostrza	42 cm	45 cm	53 cm	53 cm
Max grubość cięcia	14 mm	16 mm	14 mm	16 mm

Firma Flymo zastrzega sobie możliwość zmiany parametrów technicznych w ramach ciągłego unowocześniania urządzeń.

UWAGA !

Znaki bezpieczeństwa na urządzeniu muszą być widoczne i utrzymywane w czystości. W razie ich uszkodzenia lub utraty należy je wymienić lub uzupełnić w autoryzowanym punkcie serwisowym

UWAGA !

Nożyce przeznaczone są wyłącznie do zastosowań przydomowych i nie mogą być używane w innym celu niż cięcie żywopłotu.

Druki gwarancji wydawane są przy zakupie urządzenia. Przepisy gwarancyjne określone są na Karcie Gwarancyjnej.

CZ - TECHNICKÁ DATA

	EHT420	EHT450s	EHT530	EHT530s
Motor	elektrický	elektrický	elektrický	elektrický
Napětí	230 V/50 Hz	230 V/50 Hz	230 V/50 Hz	230 V/50 Hz
Príkón	400W	400W	400W	400W
Záběr	42 cm	45 cm	53 cm	53 cm
Hmotnost	2,5 kg	2,6 kg	2,6 kg	2,6 kg