

Art. 864

**D** **Gebrauchsanweisung**

Drucksprüher 1,25 l

**RUS** **Инструкция по эксплуатации**

Опрыскиватель, 1,25 л

**PL** **Instrukcja obsługi**

Opryskiwacz ciśnieniowy, 1,25 l

**SLO** **Navodila za uporabo**

Tlačni razpršilnik, 1,25 l

**H** **Vevőtajékoztató**

Nyomáspermetező, 1,25 l

**HR** **Uputstva za upotrebu**

Tlačna prskalica, 1,25 l

**CZ** **Návod k použití**

Tlakový rozprašovač, 1,25 l

**SK** **Návod na použitie**

Tlakový rozprašovač, 1,25 l

**RO** **Instrucțiuni de folosire**

Pompă pulverizatoare 1,25 l

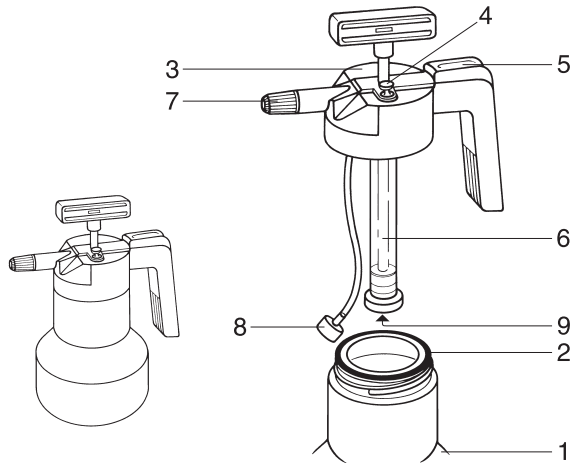

<b>D</b> Gebrauchsanweisung	Seite 4 - 9
<b>RUS</b> Инструкция по эксплуатации	Стр. 10 - 15
<b>PL</b> Instrukcja obsługi	Strony 16 - 20
<b>SLO</b> Navodila za uporabo	Slika 21 - 26
<b>H</b> Vevőtájékoztató	Oldal 27 - 33
<b>HR</b> Uputstva za upotrebu	Strana 34 - 39
<b>CZ</b> Návod k použití	Strana 40 - 45
<b>SK</b> Návod na použitie	Strana 46 - 51
<b>RO</b> Instrucțiuni de folosire	Pagină 52 - 57



# GARDENA

## Tlakový rozprašovač 1,25 l

### Provozní údaje

---

Obsah nádobky:	1,6 l
Přípustné množství náplně:	1,25 l
Přípustný provozní tlak:	3 bar
Použité materiály:	vysoce kvalitní tlaková nádobka z polyetylénu

---

### Návod k použití

Tento tlakový rozprašovač GARDENA je ideálním přístrojem ke snadnému rozprašování roztoků, které jsou zapotřebí doma a v zahradě.

Před uvedením do provozu Vás prosíme, abyste si pečlivě přečetli tento návod k použití.

### Hlavní součásti

1. Nádobka
2. Těsnicí o-kroužek nádobky
3. Úchytná hlavice
4. Pojistný přetlakový ventil
5. Rozprašovací tlačítko
6. Trubička pumpy
7. Rozprašovací umělohmotná tryska
8. Sítko
9. Těsnicí čepička

### Plnění

Vypusťte tlak tahem za pojistný přetlakový ventil (4), odšroubujte nádobku (1) a naplňte potřebným množstvím roztoku. Nesmíte překročit maximální rysku na stupnici nádobky. Roztok dobře promíchejte, aby se především prostředky v práškové formě zcela rozpustily.

### Pumpování a rozprašování

Před našroubováním nádobky je třeba zkontrolovat správné usazení těsnicího o-kroužku (2). Úchytnou hlavici (3) našroubujte pevně na nádobku a vytvořte pumpováním optimální provozní tlak, kterého se dosáhne, pokud začne odfukovat pojistný přetlakový ventil (4). K rozprašování stlačte dolů rozprašovací tlačítko (5).

Tlakové rozprašovače GARDENA jsou určeny k rozptylování kapalných prostředků neobsahujících rozpouštědla k hubení škůdců, ničení plevelů, hnojících prostředků, prostředků na čištění oken, vosků a konzervačních prostředků na auta v soukromých zahradách a zahrádkách okolo domu.

Za přístroje k použití v soukromých zahradách a zahrádkách okolo domu jsou považovány takové, které se nepoužívají ve veřejných zařízeních, v parcích a na sportovištích ani v zemědělství a v lesním hospodářství.

Předpokladem k řádnému používání přístroje je dodržování návodu k použití, který je výrobcem k přístroji přiložen. Návod k použití obsahuje rovněž pokyny k provozu, k údržbě a k udržování přístroje v dobrém stavu.

 **Kvůli tělesnému ohrožení se nesmí rozprašovači GARDENA rozprašovat dezinfekční a impregnační látky.**

### Údržba, ošetřování a skladování

 **Kvůli tělesnému ohrožení nikdy neotevírejte tlakový rozprašovač nebo neodšroubovávejte trysku, pokud se tlakový rozprašovač ještě nachází pod tlakem.**

 **Po každém použití tlak vypusťte (k tomu postavte rozprašovač vždy do kolmé polohy), nádobku vyprázdněte, pečlivě vyčistěte a vypláchněte čistou vodou. Potom nechte otevřený**

**tlakový rozprašovač dobře vyschnout. Zbylé roztoky nelikvidujte prostřednictvím kanalizace (zařízení k likvidaci komunálního odpadu).**

 **Po pětiletém provozu postřikovače doporučujeme nechat tento postřikovač důkladně přezkoušet v servisních střediscích GARDENA.**

 **V souvislosti s používanými látkami:**

- **nepoužívat agresivní, čistící prostředky obsahující rozpouštědla nebo benzín**
- **nevystavovat tlakový rozprašovač vyšším teplotám.**

**K vyčištění ventilů, trubičky rozprašovače a trysky zprovozněte přístroj po naplnění čistou vodou (popř. s přísadou mycího prostředku).**

### Závady

Závada

**Pumpa nevyvíjí žádný tlak.**

**Před uskladněním přístroj vždy zcela vystříkejte až do jeho vyprázdnění, také po čištění vodou. Při skladování jej chraňte před mrazem.**

Odstranění

**Víčko nádoby na úchytné hlavici pevněji utáhněte.**

**Zašroubujte pevněji trubičku pumpy (6).**

**Zkontrolujte těsnicí o-kroužek nádoby (2).**

**Zkontrolujte správné usazení těsnicí čepičky (9).**

---

**Přístroj navzdory přítomnému tlaku nerozprašuje nebo rozprašuje s nesprávným rozprašovacím paprskem.**

---

Vyčistěte umělohmotnou trysku (7).

Vyčistěte sítko (8).

---

Při jiných poruchách Vás prosíme, abyste se spojili s naším technickým servisem nebo vadný přístroj s krátkým popisem závady a v případě záruky i s odpovídajícími záručními podklady zaslali přímo na uvedená servisní pracoviště.

**Výslovně Vás upozorňujeme na to, že neručíme za škody vyvolané našimi přístroji, zvláště pokud tyto škody byly způsobeny neodbornou opravou nebo pokud nebylo při výměně součásti použito originálního dílu GARDENA nebo námi doporučených dílů a oprava nebyla provedena servisem GARDENA nebo oprávněným odborníkem. Toto platí odpovídajícím způsobem také pro doplňující díly a příslušenství.**

### **Bezpečnostní a uživatelská upozornění**

 **Tlakový rozprašovač zkontrolujte před každým použitím, proveďte pohledovou zkoušku.**

 **Při každé změně postřiku je třeba tlakový rozprašovač vyčistit, abyste zabránili vzniku případných chemických reakcí.**

 **Neponechávejte nikdy tlakový rozprašovač s naplněnou, pod tlakem se nacházející nádobou stát bez dozoru a po delší dobu.**

 **Děti necht' se zdržují mimo dosah přístroje.**

 **Nesete zodpovědnost vůči třetí osobě.**

 **S pojistným přetlakovým ventilem manipulujte pouze tehdy, když rozprašovač stojí v kolmé poloze.**

 **Při používání několika tlakových rozprašovačů nesmíte zaměňovat nádoby a víka mezi sebou navzájem.**

garancijskim listom (ime i sjedište poduzeća koje je prodalo proizvod na malo, pečat, datum prodaje i potpis prodavaoca).

GARDENA daje za ovaj proizvod zakonsku garanciju (od datuma kupnje).

Garancija ne vrijedi u slijedećim slučajevima:

- nepoštivanje uputstva za upotrebu
- prethodnog popravka proizvoda od neovlaštene osobe
- ugrađivanje neoriginalnih dijelova
- štete nastale od mehaničkog udara krivnjom kupca ili treće osobe.



## Záruka

GARDENA poskytuje na tento výrobek zákonem stanovenou záruku (od data prodeje). Toto záruční plnění se vztahuje na všechny podstatné nedostatky přístroje, které jsou průkazně způsobeny chybou materiálu nebo zpracování. Uskutečňuje se náhradní dodávkou bezchybného přístroje nebo bezplatnou opravou zaslaného přístroje podle naší volby, pokud jsou zaručeny následující předpoklady:

- Příklad byl ošetřován podle povahy věci a podle doporučení v návodu k použití. Ani kupující ani neoprávněná třetí osoba nezkoušela opravit přístroj.

- Příklad byl zaslán dostatečně ofrankován přímo na jedno ze servisních pracovišť GARDENA, s příloženým úplně vyplněným záručním listem případně dokladem o koupi.

**SK**

### **Záruka**

Firma GARDENA poskytuje na tento výrobek zákonnou záruku (od datumu kúpy). Toto záručné plnenie sa vzťahuje na všetky podstatné nedostatky prístroja, ktoré sú preukázateľne spôsobené chybou materiálu alebo spracovaním. Uskutočňuje sa náhradnou dodávkou bezchybného prístroja alebo bezplatnou opravou zasláného prístroja

podľa našej voľby, pokiaľ sú zaručené nasledujúce predpoklady:

- Příklad bol ošetrovaný podľa povahy veci a podľa doporučení v návode na použitie. Ani kupujúci, ani neoprávnená tretia osoba neskúšala prístroj opraviť.
- Příklad bol zasláný dostatočne ofrankovaný priamo na jedno zo servisných pracovišť GARDENA, s príloženým úplne vyplneným záručným listom, prípadne dokladom o kúpe.

Táto záruka výrobcu neovplyvňuje nároky na záruku, ktoré vznikajú voči obchodníkovi / predajcovi.

**Deutschland**

GARDENA  
Kress + Kastner GmbH  
Abt. Kundendienst  
Hans-Lorenser-Str. 40  
D-89079 Ulm

**Argentina**

Argensem S.A.  
Venezuela 1075  
(1618) El Talar -  
Buenos Aires

**Australia**

NYLEX Corporation Ltd.  
25-29 Nepean Highway  
P.O. Box 68  
Mentone, Victoria 3194

**Austria**

GARDENA Österreich  
Gesellschaft m.b.H.  
Stettnerweg 11-15  
2100 Korneuburg

**Belgium**

MARKT (Belgium) NV/SA  
Sterrebeekstraat 163  
1930 Zaventem

**Brazil**

M. Cassab  
Av. das Nações Unidas, 20.882  
Santo Amaro,  
CEP 04795-000  
São Paulo - S.P.

**Bulgaria / България**

ДЕНЕКС ООД  
бул. „Черни връх“ 43  
София 1407

**Canada**

GARDENA Canada Ltd.  
100 Summerlea Road  
Brampton, Ontario  
Canada L6T 4X3

**Chile**

Antonio Martinic  
Y CIA. LTDA.  
Gilberto Fuenzalida  
185 Loc.  
Las Condes -  
Santiago de Chile

**Costa Rica**

Compania Exim  
Euroiberoamericana S.A.  
350 Sur del Automercado  
Los Yoses  
San Pedro

**Cyprus**

FARMOKIPIKI LTD  
P.O. Box 7098  
74, Digeni Akrita Ave.  
1641 Nicosia

**Czech Republic**

GARDENA spol. s.r.o.  
Ripská 20  
62700 Brno

**Denmark**

GARDENA  
Danmark A/S  
Naverland 8  
2600 Glostrup

**Finland**

Habitec Oy  
Martinkyläntie 52  
01720 Vantaa

**France**

GARDENA France  
Service Après-Vente  
BP 50080  
95948 ROISSY CDG  
Cedex

**Great Britain**

GARDENA UK Ltd.  
27-28 Brenkley Way  
Bleazard Business Park  
Seaton Burn  
Newcastle upon Tyne  
NE13 6DS

**Greece**

Agrokip  
G. Psomadopoulos & Co.  
20, Lykourgou str.  
Kallithea  
Athens

**Hungary**

GARDENA  
Magyarország Kft.  
Késmárk utca 22  
1158 Budapest

**Iceland**

Heimilistaeki hf  
Saetun 8  
P.O. Box 5340  
125 Reykjavik

**Republic of Ireland**

Michael McLoughlin  
& Sons Hardware Ltd.  
Long Mile Road  
Dublin 12

**Italy**

GARDENA Italia S.r.l.  
Via Donizetti 22  
20020 Lainate (Mi)

**Japan**

KAKUDAI Mfg. Co. Ltd.  
1-4-4, Itachibori  
Nishi-ku  
Osaka 550

**Luxembourg**

Magasins  
Jules Neuberg  
Grand Rue 30  
Case Postale No. 12  
Luxembourg 2010

**Netherlands**

MARKT (Holland) BV  
Postbus 219  
1380 AE Weesp

**Neth. Antilles**

Jonka Enterprises N.V.  
Sta. Rosa Weg 196  
P.O. Box 8200  
Curaçao

**New Zealand**

NYLEX New Zealand Limited  
Private Bag 94001  
South Auckland  
Mail Centre  
10 Offenhauser Drive  
East Tamaki, Manukau

**Norway**

GARDENA Norge A/S  
Postboks 214  
2013 Skjetten

**Poland**

GARDENA  
Polska Sp. z o.o.  
Szymanów 9 d  
05-532 Baniocha



**Portugal**

MARKT (Portugal), Lda.  
Recta da Granja do Marquês  
Edif. GARDENA  
Algueirão  
2725-596 Mem Martins

**Romania**

MADEX International SRL  
Str. Avionului No. 17  
Bl. 6D, SC. 1  
AP. 1 Sector 1  
Bucharest

**Russia / Россия**

Сервисный центр  
TOO «Верас»  
Сытинский тупик  
д. 5/10  
г. Москва

**Singapore**

Variware  
Holland Road  
Shopping Centre  
227-A 1st Fl., Unit 29  
Holland Avenue  
Singapore 1027

**Slovakia**

STOPKA spo. s.r.o.  
K vystavisku 13  
91101 Trencin

**Slowenia / Croatia**

Silk d.o.o. Trgovina  
Brodišče 15  
1236 Trzin

**South Africa**

GARDENA  
South Africa (Pty.) Ltd.  
P.O. Box 11534  
Vorna Valley 1686

**Spain**

ANMI  
Andreu y Miriam S.A.  
Calle Pere IV, 111  
08018 Barcelona

**Sweden**

GARDENA  
Svenska AB  
Box 9003  
20039 Malmö

**Switzerland**

GARDENA  
Kress + Kastner AG  
Bitziberg 1  
8184 Bachenbülach

**Ukraine / Украина**

АОЗТ АЛЬЦЕСТ  
ул. Гайдара 50  
г. Киев 01033

**Turkey**

Dost Diş Ticaret Müessillik  
A.Ş.  
Yeşilbağlar Mah.  
Başkent Cad. No. 26  
Pendik - İstanbul

**USA**

GARDENA  
3085 Shawnee Drive  
Winchester VA 22604

864-29.960.02/0011

GARDENA  
Kress + Kastner GmbH  
Postfach 27 47  
D-89070 Ulm  
<http://www.gardena.de>