

Accu 60 Art. 8801
Accu 80 Art. 8803
Accu 100 Art. 8805

Accu 80 Art. 8824
Accu 100 Art. 8825

D Gebrauchsanweisung

Accu-Rasenkantenschere / Accu-Strauchschere

GB Operating Instructions

Accu Edging Shears / Accu Shrub Shears

F Mode d'emploi

Cisailles à gazon sur accu / Taille-buissons sur accu

NL Gebruiksaanwijzing

Lithiumaccu-graskantenschaar / Lithiumaccu-buxusschaar

S Bruksanvisning

freeClip Grass / freeClip Bush

I Istruzioni per l'uso

Forbici per erba a batteria / Rifilasiopei a batteria

E Manual de instrucciones

Tijeras Accu / Recortasetos sin cable

P Instruções de utilização

Tesoura com acumulador / Tesoura para arbustos com acumulador

DK Brugsanvisning

freeClip Grass / freeClip Bush

GARDENA Cisailles à gazon sur accu / Taille-buissons sur accu

Bienvenue au jardin de GARDENA...



Nous vous remercions de bien vouloir lire attentivement le mode d'emploi avant d'utiliser votre cisaille sur accu. Utilisez ce mode d'emploi pour vous familiariser avec l'appareil, son utilisation conforme ainsi qu'avec les conseils de sécurité.



Pour des raisons de sécurité, l'utilisation de la cisaille sur accu est déconseillée aux personnes âgées de moins de 16 ans, et aux personnes n'ayant pas lu et compris les informations données dans ce mode d'emploi.

→ Conservez précieusement ce mode d'emploi.

Table des matières

1. Domaine d'utilisation de votre cisaille sur accu GARDENA ..	18
2. Conseils de sécurité	18
3. Montage	20
4. Mise en service	20
5. Utilisation	21
6. Mise hors service	22
7. Entretien	22
8. Réparation	23
9. Accessoires livrés	24
10. Données techniques	24
11. Service / Garantie	25

1. Domaine d'utilisation de votre cisaille sur accu GARDENA

**Destination pour
les cisailles à gazon**

Les cisailles à gazon accu GARDENA sont conçues pour une coupe précise des gazons et des petites sur-faces de pelouse. Elles sont destinées à un usage privé.

**Destination pour
le taille-buissons**

Le taille-buissons sur accu GARDENA est destiné à couper des plantes grimpantes, des arbustes et des buissons isolés dans les jardins privés.

**DANGER !
Dommages
corporels !**



En raison des risques de dommages corporels, il est interdit d'utiliser la cisaille à gazon sur accu avec la lame de taille-buissons réf. 5378 pour couper le gazon ou ses bordures.

2. Conseils de sécurité

→ Observez les remarques de sécurité sur la cisaille à accu.



ATTENTION !
Lisez le mode d'emploi
avant d'utiliser l'appareil.

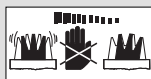

DANGER !
L'outil de coupe continue
de tourner un certain temps
après mise hors tension !



ATTENTION !
Protégez la cisaille de la
pluie et de l'humidité.



ATTENTION !
Eloignez les personnes de
la zone dangereuse.

Mise en service

- Procédez toujours à un contrôle visuel de la cisaille à accu avant de l'utiliser.
 - N'enlevez pas les dispositifs de sécurité.
- N'utilisez pas la cisaille à accu si les dispositifs de sécurité et / ou les lames sont endommagés ou usés.

But d'utilisation

- Utilisez la cisaille à accu conformément au but d'utilisation indiqué dans ce mode d'emploi.



Attention ! Dommages corporels et matériels !

- N'utilisez en aucun cas la cisaille à accu pour la taille de haies ou pour broyer des végétaux.

Vêtements de travail

- Ne portez pas de vêtements flottants, ni de bijoux, etc. *Ils pourraient s'accrocher aux cisailles.*
- Portez des gants, des chaussures tenant bien aux pieds et un pantalon long pour protéger vos jambes.

Zone de travail

Vous êtes responsable de la sécurité dans la zone de travail.

- Ne travaillez jamais à proximité de personnes (en particulier d'enfants) ou d'animaux.

Matière à couper

- Contrôlez la matière à couper avant de commencer le travail et enlevez les obstacles et / ou les objets durs de la zone à couper.
- Faites attention durant l'utilisation aux éventuels obstacles et objets durs.
- Si la lame heurte un obstacle en coupant, éteignez l'appareil en relâchant le bouton de mise en marche.

Manier



Attention ! Dommages corporels et matériels !

- **Eloignez les mains et les pieds de l'outil de coupe, en particulier quand il est sous tension !**
- **N'allumez pas les cisailles sur accu pendant le réglage de l'articulation.**

- En cas de blocage des lames, mettez l'appareil immédiatement hors tension. (relâchez le bouton de mise en marche puis enlevez l'objet (branche épaisse, corps étranger...) avec un ustensile non tranchant. N'utilisez pas les mains, car la lame prétendue peut provoquer de graves coupures.

Recharge des accus



RISQUE D'INCENDIE !

- **Ne placez jamais les accus à côté d'acides et de matières facilement inflammables.**

Utilisez seulement le chargeur GARDENA d'origine pour charger l'accu. L'utilisation d'autres chargeurs risque d'endommager les accus et peut même provoquer un incendie.

Examinez régulièrement le câble de charge quant aux endommagements et vieillissements (fissures). Utilisez-le seulement s'il est en parfait état.

N'utilisez pas le chargeur de votre cisaille à gazon GARDENA pour recharger des piles ou des batteries non rechargeables (risque d'incendie).

N'utilisez pas la cisaille à accu pendant qu'elle est en charge.

Chargez l'accu uniquement dans la plage de températures 10 – 45 °C. Après de fortes sollicitations, laissez d'abord refroidir l'accu.

Conditions de travail



RISQUE D'EXPLOSION !

- **Conservez les cisailles sur accu à l'abri de la chaleur et du feu.**

Ne les posez pas sur des éléments chauffants et évitez de les exposer longuement aux rayons solaires.

Ne mettez les cisailles sur accu en service que dans la plage de températures –10 °C à +45 °C.

Ne travaillez que lorsque vous disposez d'un bon champ visuel.

Attention en reculant : il y a risque de trébucher !

- Veillez pendant le travail à toujours avoir une position stable.

Interruption du travail

- Ne laissez jamais traîner la cisaille à accu sans surveillance sur le lieu de travail. Si vous interrompez votre tâche, déposez la cisaille à un endroit sûr.

→ Eteignez absolument l'appareil relâchez le bouton de mise en marche quand vous vous déplacez, l'outil en main, d'une zone de travail à l'autre.

→ Ne travaillez jamais sous la pluie ou dans une zone humide ou mouillée.

→ Pour le transport des cisailles sur accu, montez le protège-lames sur les lames.

3. Montage

Montage / démontage des roues :

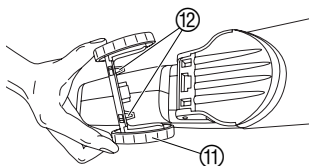

Les roues ne sont livrées qu'avec la cisaille à gazon. (une commande séparée est possible en s'adressant au service après-vente GARDENA).

Montage des roues :

→ Pressez les roues (11) par le bas dans la cisaille sur accu jusqu'à ce que les deux mandrins (12) s'enclenchent.

Démontage des roues :

→ Comprimez sur la partie inférieure de la cisaille les deux roues (11) et retirez-les.

Montage / démontage du manche multidirectionnel télescopique :

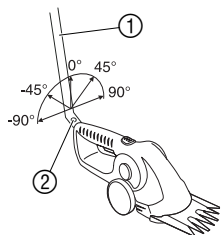

Le manche multidirectionnel télescopique GARDENA réf. 8806, disponible en option, peut être monté à pas de 45° de 90° à -90°.

Montage du manche multidirectionnel télescopique :

→ Introduisez le manche (1) sous l'angle requis dans le logement sur la cisaille sur accu jusqu'à ce qu'il se verrouille.

Démontage du manche multidirectionnel :

→ Pressez le bouton de déverrouillage (2) et sortez le manche.

Si le manche est monté, le blocage et la touche d'enclenchement de la cisaille sur accu sont hors fonction.

Pour le montage des lames, voir le point "Remplacement du jeu de lames des cisailles" au chapitre 8. Elimination des défauts

4. Mise en service

Recharge des accus :

Chargez complètement l'accu avant la première utilisation. Durée de charge (si l'accu est complètement déchargé) : Accu 60 env. 5 h, Accu 80 env. 6 h, Accu 100 env. 7 h.

La charge de l'accu lithium-ion peut être réalisée dans n'importe quel état de charge et interrompue à tout moment sans affecter l'accu (pas d'effet mémoire).

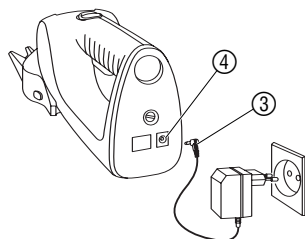

ATTENTION !

Une surtension détruit les accus et le chargeur.

→ Respectez la tension secteur prescrite.

1. Enfichez le câble de charge (3) dans la prise de charge (4) des cisailles sur accu.

2. Branchez le chargeur sur une prise de courant.

Pendant la charge, la prise de charge (4) émet une lumière rouge. L'accu est en train d'être chargé.

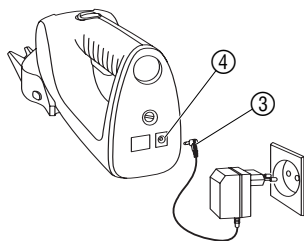

Si la prise de charge ④ n'émet plus de lumière rouge, l'accu est entièrement rechargé.

- Retirez d'abord le câble de charge ③ de la prise de charge ④, puis débranchez le chargeur de la prise de courant.

Si la puissance des cisailles diminue fortement, vous devez recharger l'accu. Ne faites pas marcher l'appareil jusqu'à ce que les lames soient immobiles.

Si la prise de charge clignote en rouge pendant la charge, il y a un dysfonctionnement (voir 8. Elimination des défauts).

5. Utilisation

ATTENTION !
Risque de coupures !



Il y a un risque de se blesser si les dispositifs de sécurité qui équipent l'appareil sont enlevés ou supprimés (par exemple le verrouillage de sécurité qui permet l'arrêt automatique de votre cisaille sur accu).

→ **N'enlevez et ne forcez jamais les dispositifs de sécurité.**

Le verrouillage de sécurité empêche toute mise en marche involontaire de votre cisaille sur accu GARDENA.

Taille du gazon / des buissons :

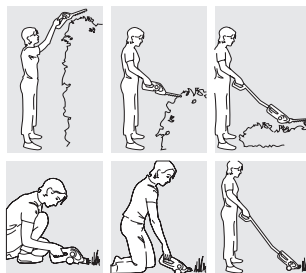

- Cisailles à gazon sur accu :** Débarrassez la surface à couper des pierres ou autres objets présents et retirez le protège-lames ⑥ du bloc de lames.

Taille-buissons sur accu : retirez le protège-lames ⑥.

- Ergonomie :** Pressez le réglage d'articulation ⑦ et réglez la poignée à l'angle requis.

- Coupe :** Glissez le blocage d'enclenchement ⑧ vers l'avant pour déverrouiller et pressez la touche ⑨. Relâchez le blocage ⑧.

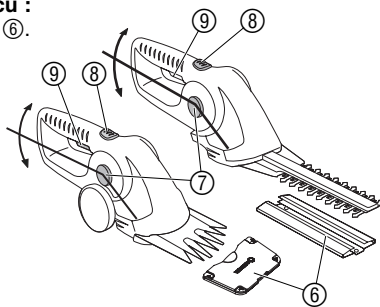

Taille avec le manche multi-directionnel télescopique :

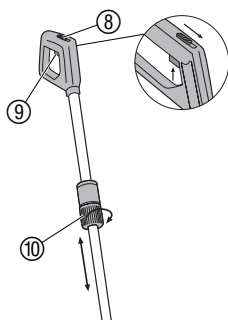

Le **manche télescopique GARDENA réf. 8806** ou la cisaille sur accu peut être monté à pas de 45° (voir 3. Montage). Le manche peut être réglé en continu en longueur (85 - 120 cm) et adapté à la taille de l'utilisateur.

- Montez le manche télescopique (voir 3. Montage).
- Dévissez la molette de réglage ⑩.
- Ajustez le manche à la longueur désirée et vissez à fond la molette de réglage ⑩.
- Glissez le blocage d'enclenchement ⑧ vers l'avant pour déverrouiller et pressez la touche ⑨.
- Relâchez le blocage ⑧.

6. Mise hors service

Rangement/Remisage pendant l'hiver :

Le produit doit être entreposé hors de portée des enfants.

1. Nettoyez la cisaille sur accu et lubrifiez les lames (voir 7. Entretien).
2. Mettez la lame dans un fourreau pendant l'hiver.
3. Entrez la cisaille à accu dans un endroit sec et à l'abri du gel.

Gestion des déchets :

(directive RL2002/96/EG)



Cet appareil ne doit pas être jeté dans les poubelles domestiques mais dans les containers spécialement prévus pour ce type de produits.

Elimination des accus :



Votre cisaille GARDENA sur accu contient les batteries Li-ion. Après épuisement, cette batterie ne doit pas être jetée à la poubelle, mais recyclée.

Important pour la France :

Retournez la batterie chez GARDENA France, Service Après-Vente, ou rapportez-la à un magasin qui distribue les cisailles GARDENA.

1. Déchargez complètement les batteries Li-ion.
2. Eliminez les batteries Li-ion conformément aux prescriptions en vigueur dans ce domaine.

7. Entretien

DANGER ! Risque de coupures !



Il y a un risque de se couper avec les lames de la cisaille.

→ Ne pas pousser vers l'avant le verrouillage du commutateur de marche de la cisaille à gazon pendant les travaux d'entretien.

ATTENTION ! Dommages corporels et matériels !



Il y a des risques de dommages corporels et matériels en cas de nettoyage à l'eau courante (surtout sous haute pression).

→ Ne nettoyez jamais la cisaille à l'eau courante.

Affûtages des lames de cisaille à gazon :

Les lames devraient toujours être tranchantes pour une bonne coupe.

Les brèches et les arêtes dues aux pierres ou à des objets similaires doivent être égalisées immédiatement.

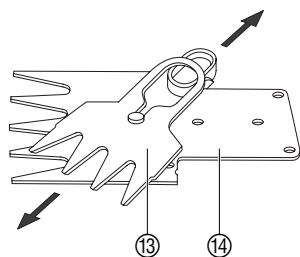

1. Démontez la lame (voir 8. Incidents de fonctionnement "Remplacer le jeu de lames de la cisaille à gazon").
2. Séparez la lame supérieure ⑬ et la lame inférieure ⑭.
3. Eliminez la poussière et les brins d'herbe qui auraient pu se loger entre les deux lames.
4. Affûtez les lames avec une pierre à poncer.
5. Montez la lame (voir 8. Incidents de fonctionnement "Remplacer le jeu de lames de la cisaille à gazon").

Nettoyer la cisaille à accu et huiler les lames :

Les lames doivent être nettoyées et huilées avant et après chaque utilisation pour améliorer le résultat de coupe et augmenter la durée de vie.

1. Nettoyez la cisaille à accu (avec un chiffon humide).
2. Lubrifiez les lames avec le **spray d'entretien GARDENA réf. 2366** ou par ex. avec de l'huile pour machine à coudre.

8. Réparation

DANGER !
Risque de coupures !



Risque de se couper avec les lames de la cisaille.

→ **Ne pas pousser vers l'avant le verrouillage de commutateur de marche de la cisaille à gazon pendant les travaux de réparation.**

Remplacement du jeu de lames :

Si la cisaille sur accu continue à couper mal après un nettoyage minutieux, les lames sont défectueuses et doivent être remplacées.

Utilisez uniquement les jeux de lames GARDENA d'origine.

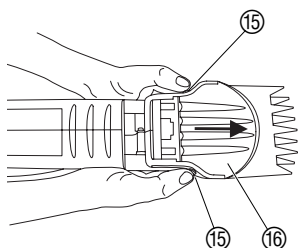

Jeu de lames pour cisaille à gazon	Accu 60 / 80	réf. 2345
	Accu 100	réf. 2346
Jeu de lames pour taille-buissons	Accu 80 / 100	réf. 5378

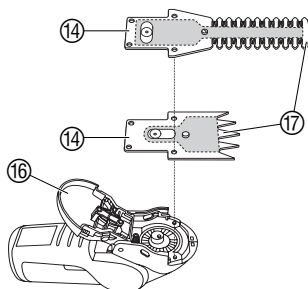

1. Démontez les roues (voir 3. Montage).
2. Pressez les deux éléments d'arrêt ⑮ simultanément et glissez le patin ⑯ vers l'avant jusqu'en butée.
3. Ouvrez le patin ⑯ et enlevez le jeu de lames ⑰.
4. Nettoyez le bloc des engrenages et graissez les pignons avec de la graisse sans acide (vaseline).
5. Introduisez le jeu de lames ⑰ et refermez le patin ⑯.
6. Glissez le patin ⑯ vers l'arrière en butée jusqu'à ce que les deux éléments d'arrêt ⑮ s'enclenchent de nouveau.

Pendant la charge, la prise de charge clignote en rouge :

Un dysfonctionnement s'est produit pendant la charge.

→ Débranchez, puis rebranchez le câble de charge.

Le dysfonctionnement sera réinitialisé.

Si le problème subsiste, veuillez vous adresser au service après-vente GARDENA.

Les accus sont remplaçables. Si vous avez besoin d'un nouvel accu, veuillez vous adresser au service après-vente GARDENA.



En cas de survenance d'autres problèmes, veuillez contacter le service après-vente GARDENA. Les réparations sont réservées aux points de service après-vente GARDENA ou aux revendeurs spécialisés agréés par GARDENA.

9. Accessoires livrés

Manche télescopique multidirectionnel	Pour toutes les cisailles sur accu GARDENA	réf. 8806
Jeu de lames de cisaille à gazon	Accu 60 / Accu 80 (largeur de coupe 8 cm)	réf. 2345
Jeu de lames de cisaille à gazon	Accu 100 (largeur de coupe 10 cm)	réf. 2346
Jeu de lames de taille-buissons	Accu 80 / Accu 100	réf. 5378
Roues compatibles	Pour toutes les cisailles à gazon à accu GARDENA	Disponible auprès du service après-vente GARDENA
Accu de recharge	Pour Accu 60 / Accu 80 / Accu 100	Disponible auprès du service après-vente GARDENA

10. Données techniques

	Cisailles à gazon sur accu			Taille-buissons sur accu	
	Accu 60 réf. 8801	Accu 80 réf. 8803	Accu 100 réf. 8805	Accu 80 réf. 8824	Accu 100 réf. 8825
Accu	1 Li-Ion 1,1Ah	2 Li-Ion 1,1Ah	3 Li-Ion 1,1Ah	2 Li-Ion 1,1Ah	3 Li-Ion 1,1Ah
Capacité de l'accu	à 3,6V=3,6V	à 3,6V=7,2V	à 3,6V=10,8V	à 3,6V=7,2V	à 3,6V=10,8V
Durée de charge de l'accu	env. 5 h	env. 6 h	env. 7 h	env. 6 h	env. 7 h
Chargeur					
Tension secteur	230 V / 50 Hz	230 V / 50 Hz	230 V / 50 Hz	230 V / 50 Hz	230 V / 50 Hz
Courant de sortie nominal	130 mA	130 mA	130 mA	130 mA	130 mA
Tension de sortie max.	20 V (DC)	20 V (DC)	20 V (DC)	20 V (DC)	20 V (DC)
Autonomie (pleine charge)	60 min. env.	80 min. env.	100 min. env.	80 min. env.	100 min. env.
Capacité (mètres de bordure)	1100 m env.	1400 m env.	1500 m env.		
Lames	8 cm largeur	8 cm largeur	10 cm largeur	20 cm largeur	20 cm largeur
Poids	env. 850 g	env 900 g	env 950 g	env 1000 g	env 1050 g
Pression acoustique dans la zone de travail $L_{pA}^{1)}$	78 dB (A)	78 dB (A)	82 dB (A)		
Puissance acoustique $L_{WA}^{2)}$				77 dB (A)	73 dB (A)
Vibrations transmises $a_{vhw}^{1)}$	< 2,5 m/s ²	< 2,5 m/s ²	< 2,5 m/s ²	< 2,5 m/s ²	< 2,5 m/s ²

Procédé de mesure selon 1) prEN 50260-1 2) la directive 2000/14/CE

11. Service / Garantie

Les prestations de service ne vous seront pas facturées en cas de garantie. GARDENA accorde pour cet appareil une garantie contractuelle de 2 ans à compter du jour de l'achat. Elle comprend le remplacement gratuit des pièces défectueuses ou de l'appareil, le choix en étant laissé à la libre initiative de GARDENA. En tout état de cause s'applique la garantie légale couvrant toutes les conséquences des défauts ou vices cachés (article 1641 et suivants du Code Civil). Pour que ces garanties soient valables, les conditions suivantes doivent être remplies :

- L'appareil a été manipulé de manière adéquate, suivant les instructions du mode d'emploi.
- Il n'y a eu aucun essai de réparation, ni par le client, ni par un tiers.

Les lames sont des pièces d'usure et sont par conséquent exclues de la garantie.

Une intervention sous garantie ne prolonge pas la durée initiale de la garantie contractuelle.

Toutes les revendications dépassant le contenu de ce texte ne sont pas couvertes par la garantie, quel que soit le motif de droit.

Pendant la période de garantie, le Service Après-Vente effectuera, à titre payant, les réparations nécessaires par suite de manipulations erronées.

En cas de garantie, veuillez envoyer le produit en port payé avec le bon d'achat et une description du problème, à l'adresse du Service Après-Vente figurant au verso.

<p>D <i>Produkthftung</i></p>	<p>Wir weisen ausdrücklich darauf hin, dass wir nach dem Produkthaftungsgesetz nicht für durch unsere Geräte hervorgerufene Schäden einzustehen haben, sofern diese durch unsachgemäße Reparatur verursacht oder bei einem Teileaustausch nicht unsere Original GARDENA Teile oder von uns freigegebene Teile verwendet werden und die Reparatur nicht vom GARDENA Service oder dem autorisierten Fachmann durchgeführt wird. Entsprechendes gilt für Ergänzungssteile und Zubehör.</p>
<p>GB <i>Product Liability</i></p>	<p>We expressly point out that, in accordance with the product liability law, we are not liable for any damage caused by our units if it is due to improper repair or if parts exchanged are not original GARDENA parts or parts approved by us, and, if the repairs were not carried out by a GARDENA Service Centre or an authorised specialist. The same applies to spare parts and accessories.</p>
<p>F <i>Responsabilité</i></p>	<p>Nous vous signalons expressément que GARDENA n'est pas responsable des dommages causés par ses appareils, dans la mesure où ces dommages seraient causés suite à une réparation non conforme, dans la mesure où, lors d'un échange de pièces, les pièces d'origine GARDENA n'auraient pas été utilisées, ou si la réparation n'a pas été effectuée par le Service Après-Vente GARDENA ou l'un des Centres SAV agréés GARDENA. Ceci est également valable pour tout ajout de pièces et d'accessoires autres que ceux préconisés par GARDENA.</p>
<p>NL <i>Productaansprakelijkheid</i></p>	<p>Wij wijzen er nadrukkelijk op, dat wij op grond van de wet aansprakelijkheid voor producten niet aansprakelijk zijn voor schade ontstaan door onze apparaten, indien deze door onvakkundige reparatie veroorzaakt zijn, of er bij het uitwisselen van onderdelen geen gebruik gemaakt werd van onze originele GARDENA onderdelen of door ons vrijgegeven onderdelen en de reparatie niet door de GARDENA technische dienst of de bevoegde vakman uitgevoerd werd. Ditzelfde geldt voor extra-onderdelen en accessoires.</p>
<p>S <i>Produktansvar</i></p>	<p>Tillverkaren är inte ansvarig för skada som orsakats av produkten om skadan beror på att produkten har reparerats felaktigt eller om, vid reparation eller utbyte, andra än Original GARDENA reservdelar har använts. Samma sak gäller för kompletteringsdelar och tillbehör.</p>
<p>I <i>Responsabilità del prodotto</i></p>	<p>Si rende espressamente noto che, conformemente alla legislazione sulla responsabilità del prodotto, non si risponde di danni causati da nostri articoli se originati da riparazioni eseguite non correttamente o da sostituzioni di parti effettuate con materiale non originale GARDENA o comunque da noi non approvato e, in ogni caso, qualora l'intervento non venga eseguito da un centro assistenza GARDENA o da personale specializzato autorizzato. Lo stesso vale per le parti complementari e gli accessori.</p>
<p>E <i>Responsabilidad de productos</i></p>	<p>Advertimos que conforme a la ley de responsabilidad de productos no nos responsabilizamos de daños causados por nuestros aparatos, siempre y cuando dichos daños hayan sido originados por arreglos o reparaciones indebidas, por recambios con piezas que no sean piezas originales GARDENA o bien piezas autorizadas por nosotros, así como en aquellos casos en que la reparación no haya sido efectuada por un Servicio Técnico GARDENA o por un técnico autorizado. Lo mismo es aplicable para las piezas complementarias y accesorios.</p>
<p>P <i>Responsabilidade sobre o produto</i></p>	<p>Queremos salientar que segundo a lei da responsabilidade do fabricante, nós não nos responsabilizaremos por danos causados pelo nosso equipamento, quando estes ocorram em decorrência de reparações inadequadas ou da substituição de peças por peças não originais da GARDENA, ou peças não autorizadas. A responsabilidade tornar-se-à nula também depois de reparações realizadas por oficinas não autorizadas pela GARDENA. Esta restrição valerá também para peças adicionais e acessórios.</p>
<p>DK <i>Produktansvar</i></p>	<p>Vi gør udtrykkeligt opmærksom på at i henhold til produktansvarsloven er vi ikke ansvarlige for skader forårsaget af vores udstyr, hvis det skyldes uautoriserede reparationer eller hvis dele er skiftet ud og der ikke er anvendt originale GARDENA dele eller dele godkendt af os, eller hvis reparationerne ikke er udført af GARDENA-service eller en autoriseret fagmand. Det samme gælder for ekstra udstyr og tilbehør.</p>

<p>D EU-Konformitätserklärung Maschinenverordnung (9. GSGVO) / EMVG / Niedersp. RL Der Unterzeichnete GARDENA Manufacturing GmbH, Hans-Lorenser-Str. 40, D-89079 Ulm, bestätigt, dass das nachfolgend bezeichnete Gerät in der von uns in Verkehr gebrachten Ausführung die Anforderungen der harmonisierten EU-Richtlinien, EU-Sicherheitsstandards und produktspezifischen Standards erfüllt. Bei einer nicht mit uns abgestimmten Änderung des Gerätes verliert diese Erklärung ihre Gültigkeit.</p>	<p>Bezeichnung des Gerätes: Accu-Rasenkantenschere / Accu-Strauchschere / Edging Accu Shears / Accu Shrub Shears Description of the unit: Cisailles à gazon sur accu / Taille-buissons sur accu Désignation du matériel : Accu-graskantenscharen / Accu-buxusschaar Omschrijving van het apparaat: Accu Graskantsaxar / Accu Busktrimmer Produktbeskrivning: Forbici a batteria Accu / Cesioie a batteria Descrizione del prodotto: Tijeras Accu / Recortasetos sin cable Descrizzione de la mercancia: Tesoura com Acumulador / Tesoura para arbustos com acumulador Descrição do aparelho: Accu-graskantklipper / Accu-busktrimmer Beskrivelse af enhederne:</p>
<p>GB EU Certificate of Conformity The undersigned GARDENA Manufacturing GmbH, Hans-Lorenser-Str. 40, D-89079 Ulm, hereby certifies that, when leaving our factory, the unit indicated below is in accordance with the harmonised EU guidelines, EU standards of safety and product specific standards. This certificate becomes void if the unit is modified without our approval.</p>	<p>Typ: Art.-Nr.: Type: Art. No.: Type : Référence : 8801 Type: Accu 60 Art. nr.: 8803 Type: Accu 80 Art.nr.: 8805 Modello: Accu 100 Art.: 8824 Tipo: Art. Nº: 8825 Tipo: Art. Nº: Type: Varen. :</p>
<p>F Certificat de conformité aux directives européennes Le constructeur, soussigné : GARDENA Manufacturing GmbH, Hans-Lorenser-Str. 40, D-89079 Ulm, déclare qu'à la sortie de ses usines le matériel neuf désigné ci-dessous éat conforme aux prescriptions des directives européennes énoncées ci-après et conforme aux règles de sécurité et autres règles qui lui sont applicables dans le cadre de l'Union européenne. Toute modification portée sur ce produit sans l'accord express de GARDENA supprime la validité de ce certificat.</p>	<p>EU-Richtlinien : 98/37/EC EU directives : 89/336/EC Directives européennes : 73/23/EC* EU-richtlijnen : 93/68/EC EU direktiv : Ladegerät*, Charging Unit* Directive UE: Chargeur*, Netroomadapter* Normativa UE: Laddare*, Unità di ricarica* Directrizes da UE: Terminal de recarga* Carregador* EU Retningslinier: Art. 8824 / 8825 2000 / 14 / EG</p>
<p>NL EU-overeenstemmingsverklaring Ondergetekende GARDENA Manufacturing GmbH, Hans-Lorenser-Str. 40, D-89079 Ulm, bevestigt, dat het volgende genoemde apparaat in de door ons in de handel gebrachte uitvoering voldoet aan de eis van, en in overeenstemming is met de EU-richtlijnen, de EU-veiligheidsstandaard en de voor het product specifieke standaard. Bij een niet met ons afgestemde verandering aan het apparaat verliest deze verklaring haar geldigheid.</p>	<p>Schall-Leistungspegel: gemessen / garantiert Noise level: measured / guaranteed Puissance acoustique : mesurée / garantie Geluidsniveau: gemeten / gegarandeerd Ljudnivå: uppmätt / garanterad Livello rumorosità: testato / garantito Nível sonoro: medido / garantizado Nível de ruído: medido / garantido Lydtryksniveau: afmålt / garanti Art. 8824 77 dB (A) / 79 dB (A) Art. 8825 73 dB (A) / 75 dB (A)</p>
<p>S EU Tillverkarintyg Undertecknad firma GARDENA Manufacturing GmbH, Hans-Lorenser-Str. 40, D-89079 Ulm, intygar härmed att nedan nämnda produkter överensstämmer med EU:s direktiv, EU:s säkerhetsstandard och produktspecifikation. Detta intyg upphör att gälla om produkten ändras utan vårt tillstånd.</p>	<p>Anbringningsår der CE-Kennzeichnung: Year of CE marking: Date d'apposition du marquage CE : Installatiejaar van de CE-aanduiding: CE-Märkningsår: 2006 Anno di rilascio della certificazione CE: Colocación del distintivo CE: Ano de marcação pela CE: CE-Mærkningsår:</p>
<p>I Dichiarazione di conformità alle norme UE La sottoscritta GARDENA Manufacturing GmbH, Hans-Lorenser-Str. 40, D-89079 Ulm, certifica che il prodotto qui di seguito indicato, nei modelli da noi commercializzati, è conforme alle direttive autorizzate UE nonché agli standard di sicurezza e agli standard specifici di prodotto. Qualunque modifica apportata al prodotto senza nostra specifica autorizzazione invalida la presente dichiarazione.</p>	<p>E Declaración de conformidad de la UE El que suscribe GARDENA Manufacturing GmbH, Hans-Lorenser-Str. 40, D-89079 Ulm, declara que la presente mercancía, objeto de la presente declaración, cumple con todas las normas de la UE, en lo que a normas técnicas, de homologación y de seguridad se refiere. En caso de realizar cualquier modificación en la presente mercancía sin nuestra previa autorización, esta declaración pierde su validez.</p>
<p>P Certificado de conformidad da UE Os abaixo mencionados GARDENA Manufacturing GmbH, Hans-Lorenser-Str. 40, D-89079 Ulm, por este meio certificam que ao sair da fábrica o aparelho abaixo mencionado está de acordo com as diretrizes harmonizadas da UE, padrões de segurança e de produtos específicos. Este certificado ficará nulo se a unidade for modificada sem a nossa aprovação.</p>	<p>DK EU Overensstemmelse certificat Undertegnede GARDENA Manufacturing GmbH, Hans-Lorenser-Str. 40, D-89079 Ulm bekræfter hermed, at enheder listet herunder, ved afsendelse fra fabrikken, er i overensstemmelse med harmoniserede EU retningslinier, EU sikkerhedsstandarder og produktspecifikationsstandarder. Dette certifikat træder ud af kraft hvis enhederne er ændret uden vor godkendelse.</p>
<p>Ulm, den 01.07.2006 Ulm, 01.07.2006 Fait à Ulm, le 01.07.2006 Ulm, 01-07-2006 Ulm, 2006.07.01. Ulm, 01.07.2006 Ulm, 01.07.2006 Ulm, 01.07.2006 Ulm, 01.07.2006 Ulm, 01.07.2006</p>	<p> Peter Lameli Technische Leitung Technical Dept. Manager Direction technique Hoofd technische dienst Technical Director Direzione Tecnica Dirección Técnica Director Técnico Teknisk direktør</p>

Deutschland / Germany

GARDENA
Manufacturing GmbH
Service Center
Hans-Lorenser-Straße 40
D-89079 Ulm
Produktfragen:
(+49) 731 490-123
Reparaturen:
(+49) 731 490-290
service@gardena.com

Argentina

Argensem® S.A.
Calle Colonia Japonesa s/n
(1625) Loma Verde
Escobar, Buenos Aires
Phone: (+54) 34 88 49 40 40
info@argensem.com.ar

Australia

Nylex Consumer Products
50-70 Stanley Drive
Somerton, Victoria, 3062
Phone: (+61) 1800 658 276
spare.parts@nylex.com.au

Austria / Österreich

GARDENA
Österreich Ges.m.b.H.
Stettnerweg 11-15
2100 Korneuburg
Tel.: (+43) 22 62 7 45 45 36
kundendienst@gardena.at

Belgium

GARDENA Belgium NV/SA
Sterrebeekstraat 163
1930 Zaventem
Phone: (+32) 2 7 20 92 12
Mail: info@gardena.be

Brazil

Palash Comércio e
Importação Ltda.
Rua Américo Brasiliense,
2414 - Chácara Sto Antonio
São Paulo - SP - Brasil -
CEP 04715-005
Phone: (+55) 11 5181-0909
eduardo@palash.com.br

Bulgaria

DENEX LTD.
2 Luis Ahalier Str. - 7th floor
Sofia 1404
Phone: (+359) 2 958 18 21
office@denex-bg.com

Canada

GARDENA Canada Ltd.
100 Summerlea Road
Brampton, Ontario L6T 4X3
Phone: (+1) 905 792 93 30
info@gardenacanada.com

Chile

Antonio Martinic y Cia Ltda.
Cassillas 272
Centro de Cassillas
Santiago de Chile
Phone: (+56) 2 20 10 708
garfar_cl@yahoo.com

Costa Rica

Compania Exim
Euroberoamericana S.A.
Los Colegios, Moravia,
200 metros al Sur del Colegio
Saint Francis - San José
Phone: (+506) 297 68 83
exim_euro@racsa.co.cr

Croatia

KLIS d.o.o.
Stanciceva 79
10419 Vukovina
Phone: (+385) 1 622 777 0
gardena@klis-trgovina.hr

Cyprus

FARMOKIPIKI LTD
P.O. Box 7098
74, Digeni Akritra Ave.
1641 Nicosia
Phone: (+357) 22 75 47 62
condam@spidernet.com.cy

Czech Republic

GARDENA spol. s r.o.
Řípská 20a, č.p. 1153
627 00 Brno
Phone: (+420) 800 100 425
gardena@gardenabmo.cz

Denmark

GARDENA Norden AB
Salgsafdeling Danmark
Box 9003
S-200 39 Malmö
info@gardena.dk

Finland

Habitec Oy
Martinkyläntie 52
01720 Vantaa

France

GARDENA
PARIS NORD 2
69, rue de la Belle Etoile
BP 57080
ROISSY EN FRANCE
95948 ROISSY CDG CEDEX
Tél. (+33) 0826 101 455
service.consommateurs@
gardena.fr

Great Britain

GARDENA UK Ltd.
27-28 Brenkley Way
Bleazard Business Park
Seaton Burn
Newcastle upon Tyne
NE13 6DS
info@gardena.co.uk

Greece

Agrokrip
Psomadopoulos S.A.
Ifaistou 33A
Industrial Area Koropi
194 00 Athens Greece
V.A.T. EL093474846
Phone: (+30) 210 66 20 225
service@agrokrip.gr

Hungary

GARDENA
Magyarország Kft.
Késmárk utca 22
1158 Budapest
Phone: (+36) 80 20 40 33
gardena@gardena.hu

Iceland

Ó. Johnson & Kaaber
Tunguhalsi 1
110 Reykjavik
oaj@ojk.is

Ireland

Michael McLoughlin & Sons
Hardware Limited
Long Mile Road
Dublin 12

Italy

GARDENA Italia S.p.A.
Via Donizetti 22
20020 Lainate (Mi)
Phone: (+39) 02.93.94.79.1
info@gardenaitalia.it

Japan

KAKUICHI Co. Ltd.
Sumitomo Realty &
Development Kojimachi
BLDG., 8F
5-1 Nibannayo, Chiyoda-ku
Tokyo 102-0084
Phone: (+81) 33 264 4721
m_ishihara@kaku-ichi.co.jp

Luxembourg

Magasins Jules Neuberg
Grand Rue 30
Boîte postale 12
L-2010 Luxembourg
Phone: (+352) 40 14 01
info@neuberg.lu

Netherlands

GARDENA Nederland B.V.
Postbus 50176
1305 AD ALMERE
Phone: (+31) 36 521 00 00
info@gardena.nl

Neth. Antilles

Jonka Enterprises N.V.
Sta. Rosa Weg 196
P.O. Box 8200
Curaçao
Phone: (+599) 9 767 66 55
pgm@jonka.com

New Zealand

NYLEX New Zealand Limited
Building 2, 118 Savill Drive
Mangere, Auckland
Phone: (+64) 9 270 1806
lena.chapman@nylex.com.au

Norway

GARDENA Norden AB
Salgskontor Norge
Karihaugveien 89
1086 Oslo
info@gardena.no

Poland

GARDENA Polska Sp. z o.o.
Szymanów 9 d
05-532 Baniocza
Phone: (+48) 22 727 56 90
gardena@gardena.pl

Portugal

GARDENA Portugal Lda.
Recta da Granja do Marquês
Edif. GARDENA Algueirão
2725-596 Mem Martins
Phone: (+351) 21 922 85 30
info@gardena.pt

Romania

MADEX INTERNATIONAL SRL
Soseaua Odaii 117-123,
Sector 1,
București, RO 013603
Phone: (+40) 21 352 76 03
madex@ines.ro

Russia / Россия

АО АМИДА ТТЦ
ул. Мосфильмовская 66
117330 Москва
Phone: (+7) 095 956 99 00
amida@col.ru

Singapore

Hy - Ray PRIVATE LIMITED
40 Jalan Pemimpin
#02-08 Tat Ann Building
Singapore 577185
Phone: (+65) 6253 2277
hyray@singnet.com.sg

Slovak Republic

GARDENA Slovensko, s.r.o.
Panónska cesta 17
851 04 Bratislava
Phone: (+421) 263 453 722
info@gardena.sk

Slovenia

Silk d.o.o.
Brodišče 15
1236 Trzin
Phone: (+386) 1 580 93 00
gardena@silk.si

South Africa

GARDENA
South Africa (Pty.) Ltd.
P.O. Box 11534
Vorna Valley 1686
Phone: (+27) 11 315 02 23
sales@gardena.co.za

Spain

GARDENA IBÉRICA S.L.U.
C/ Basauri, nº 6
La Florida
28023 Madrid
Phone: (+34) 91 708 05 00
atencioncliente@gardena.es

Sweden

GARDENA Norden AB
Försäljningskontor Sverige
Box 9003
200 39 Malmö
info@gardena.se

Switzerland / Schweiz

GARDENA (Schweiz) AG
Bitzberg 1
1814 Bachenbülach
Phone: (+41) 848 800 464
info@gardena.ch

Turkey

GARDENA / Dost Diş Ticaret
Müessesilik A.Ş. Sanayi
Çad. Adil Sokak No. 1
Kartal - İstanbul
Phone: (+90) 216 38 93 939
info@gardena-dost.com.tr

Ukraine / Украина

ALTSEST JSC
4 Petropavlivska Street
Petropavlivska
Borschahivka Town
Kyivo Svyatoshyn Region
08130, Ukraine
Phone: (+380) 44 459 57 03
upryr@altsest.kiev.ua

USA

Melnor Inc.
3085 Shawnee Drive
Winchester, VA 22604
Phone: (+1) 540 722-9080
service_us@melnor.com

8801-20.960.01/0706

© GARDENA
Manufacturing GmbH
D-89070 Ulm
http://www.gardena.com