

10000 SL Inox Art. 1784

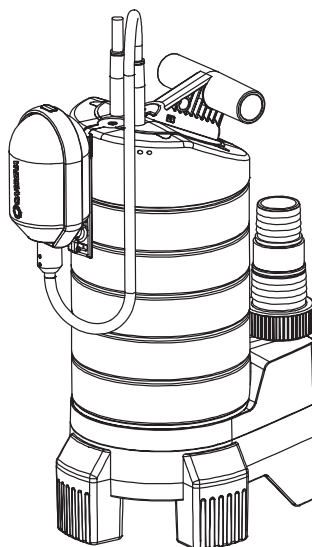

18000 SP Inox Art. 1798

**D** **Gebrauchsanweisung**

Tauchpumpe / Schmutzwasserpumpe

**GB** **Operating Instructions**

Submersible Pump / Dirty Water Pump

**F** **Mode d'emploi**

Pompe d'évacuation pour eaux claires /  
Pompe d'évacuation pour eaux chargées

**NL** **Gebruiksaanwijzing**

Dompelpomp / Vuilwaterpomp

**S** **Bruksanvisning**

Dränkbar pump / Spillvattenpump

**I** **Istruzioni per l'uso**

Pompa sommersa / Pompa sommersa per acqua sporca

**E** **Manual de instrucciones**

Bomba sumergible / Bomba para aguas sucias

**P** **Instruções de utilização**

Bomba submersível / Bomba para águas sujas

**DK** **Brugsanvisning**

Dykpumpe / Dykpumpe til urent vand

# GARDENA

## dompelpomp 10000 SL Inox

## vuilwaterpomp 18000 SP Inox

Welkom in de GARDENA tuin ....



Lees deze gebruiksaanwijzing zorgvuldig door en houdt u aan de aanwijzingen. Maakt u aan de hand van deze gebruiksaanwijzing vertrouwd met de pomp, het juiste gebruik en de veiligheidsaanwijzingen.



Uit veiligheidsoverwegingen mogen personen jonger dan 16 jaar evenals personen die niet bekend zijn met deze gebruiksaanwijzing geen gebruik maken van deze pomp.

→ Bewaar deze gebruiksaanwijzing zorgvuldig.

### Inhoudsopgave

1. Inzetgebied van uw GARDENA pomp .....	31
2. Voor u veiligheid .....	32
3. Ingebruikname .....	33
4. Bediening .....	34
5. Reiniging .....	36
6. Opheffen van storingen .....	36
7. Buitengebruikstelling .....	37
8. Technische gegevens .....	37
9. Service .....	38

NL

## 1. Inzetgebied van uw GARDENA pomp

### Beoogd gebruik

De GARDENA pompen zijn geschikt voor privé gebruik rondom huis en tuin. Ze kunnen gebruikt worden voor het ontwateren bij overstromingen, voor het rond- en leegpompen van reservoirs, voor het afnemen van water uit bronnen en schachten, voor het leegpompen van boten en jachten evenals voor de tijdelijke waterversing en -circulatie.

### Doorvoermedium

Tot doorvoermedium van de GARDENA pompen behoren schoon en vervuild water (max. korreldiameter 10000 SL Inox = 5 mm / 18000 SP Inox = 38 mm), zwembadwater (uitgaande van de voor het gebruik geschikte dosering van toevoegsels) en waswater.

De pompen kunnen volledig ondergedompeld worden (waterdicht afgesloten) tot ca. 9 m in het te pompen medium gedompeld worden.

### Let op



**De GARDENA pompen zijn niet voor langdurig gebruik (bijv. permanente circulatiemodus) in de vijver geschikt; de levensduur van de pompen wordt bij dergelijk gebruik aanzienlijk verkort.**

**De volgende stoffen mogen niet verpompt worden: bijtende, licht ontvlambare of explosieve stoffen (bijv. benzine, petroleum, nitroverdunding), vetten, olie, zout water en afvalwater uit toiletten en urinoirs. De temperatuur van de doorvoer-vloeistof mag niet hoger zijn dan 35 °C.**

## 2. Voor uw veiligheid

### **Beschermerschakelaar**

Volgens DIN VDE 0100 mogen dompelpompen en vuilwaterpompen in zwembaden, tuinvijvers en fonteinën alleen via een aardlekschakelaar (FI-schakelaar) met een nominale stroom  $\leq 30$  mA gebruikt worden. Als zich personen in het zwembad of tuinvijver bevinden mag de pomp niet gebruikt worden.

Uit veiligheidsoverwegingen raden wij altijd aan de pomp via een aardlekschakelaar te gebruiken (DIN VDE 0100-702 en 0100-738).

→ Neem s.v.p. contact op met uw elektrospécialzaak.

### **Netaansluiting**

Netaansluitings snoeren mogen volgens DIN VDE 0620 geen kleinere diameter hebben dan rubbersnoeren met het kenmerk H05 RNF (model 10000 SL Inox) resp. H07 RNF (model 18000 SP Inox). De capaciteitslengte moet 10 m bedragen.

Aanduidingen op het typeplaatje moeten overeenkomen met de gegevens van het stroomnet.

→ Overtuig uzelf ervan dat de elektrische steekverbindingen niet met water in aanraking kunnen komen.

Stekker en aansluitkabel tegen, hitte, olie en scherpe randen beschermen.

→ Trek de stekker niet aan de kabel, maar aan de stekker uit het stopcontact.

Pomp niet aan de aansluitkabel of vlotterschakelaar dragen of ophangen. Voor het onderdompelen resp. omhoog halen en vastzetten van de pomp moet een koord aan de draaggreep van de pomp bevestigd worden.

Verlengsnoeren moeten voldoen aan DIN VDE 0620.

### **Visuele controle**

→ De pomp (in het bijzonder stroomkabel en stekker) voor iedere gebruik controleren.

→ Houd de minimale waterstand en maximale doorvoerhoogte in de gaten conform de pompgegevens (zie 8. Technische gegevens).

Een beschadigde pomp mag niet gebruikt worden.

→ Bij schade, pomp altijd door GARDENA technische dienst of de bevoegde vakman laten controleren.

### **Handmatig gebruik**

Bij handmatig gebruik moet de pomp direct uitgeschakeld worden als geen vloeistof meer wordt gepompt.

→ Pomp bij handmatig gebruik voortdurend in de gaten houden.

### **Gebruikstips**

Drooglopen leidt tot verhoogde slijtage en dient te worden voorkomen. Bij handmatig gebruik gebruik moet de pomp na het uitblijven van de doorvoervloeistof direct uitgeschakeld worden. Pomp niet langer dan 10 minuten tegen gesloten drukzijde laten lopen.

Zand en andere schurende stoffen in de doorvoervloeistof leiden tot snellere slijtage en capaciteitsvermindering van de pomp.

De pomp moet zo geplaatst worden dat de inloopopeningen op de zuigvoet niet door vervuiling helemaal of gedeeltelijk geblokkeerd worden.

In de vijver moet de pomp bijv. op een tegel gezet worden.

**Aanwijzing voor  
10000 SL Inox**

In de **afleverstand** zijn de draaivoetjes op **vlakafzuiging** (1 mm) ingesteld.

→ Voor normaal gebruik 180° 5 mm draaien.

*De pomp wordt 5 mm opgetild.*

→ Voor ingebruikneming drukleiding vrijmaken.

**Thermische  
motorbeveiliging**

Bij overbelasting wordt de pomp door de ingebouwde thermische motorbeveiliging uitgeschakeld. Na voldoende te zijn afgekoeld, slaat de motor vanzelf weer aan (zie 6. Opheffen van storingen).

**Automatische  
ontluchtingsinrichting**

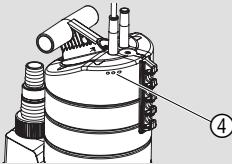

De ontluchtingsinrichting verwijdert eventueel in de pomp aanwezige luchtballen. Daarbij ontsnapt lucht door de ontluchtingsgaten ④ en er ontstaan luchtballen onder water. Dit is geen defect aan de pomp, maar dient voor de automatische ontluchting.

Als de pomp de eerste keer wordt ondergedompeld, kan het een paar seconden duren tot er lucht ontsnapt.

TN

### 3. Ingebruikname

<b>Slangdiameter bij 10000 SL Inox:</b>	13 mm (1/2") 15 mm (5/8") 19 mm (3/4")	25 mm (1")	38 mm (1 1/2")
---	--	------------	----------------

<b>Slangdiameter bij 18000 SP Inox:</b>	–	38 mm (1 1/2")	50 mm (2")
---	---	----------------	------------

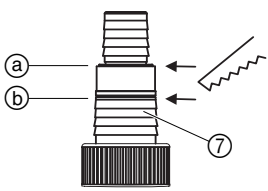

**Slangverbinding van de  
universele aansluiting ⑦**

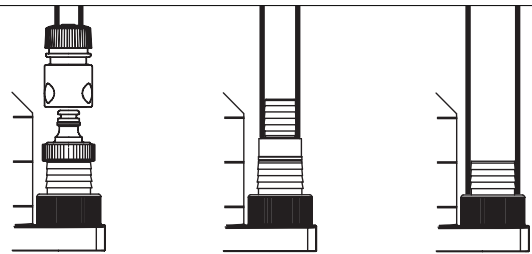

<b>Slangaansluiting</b>	Bovenste nippel er bij ① afhalen.	Geen nippel weghalen.	Beide bovenste nippels bij ② weghalen.
-------------------------	-----------------------------------	-----------------------	--

**Voor 10000 SL Inox:**

**Voor de slangdiameter van 13 mm tot 19 mm zijn de volgende aansluitsets nodig:**

13 mm (1/2"): GARDENA pompaansluitset, art.-nr. 1750  
**of** GARDENA kraanstuk, art.-nr. (2)902 **en**  
 GARDENA slangstuk, art.-nr. (2)915

- 15 mm (5/8"): GARDENA kraanstuk, art.-nr. (2)902, en  
GARDENA slangstuk, art.-nr. (2)916
- 19 mm (3/4"): GARDENA pompaansluitset, art.-nr. 1752  
of GARDENA kraanstuk, art.-nr. 2802 en  
GARDENA slangstuk, art.-nr. 2817.

Een optimale benutting van de capaciteit wordt bereikt bij gebruik van een 38 mm (1 1/2")-slang.

#### Voor 18000 SP Inox:

Een optimale benutting van de capaciteit wordt bereikt bij gebruik van een 50 mm (2")-slang.

#### Slang aansluiten:

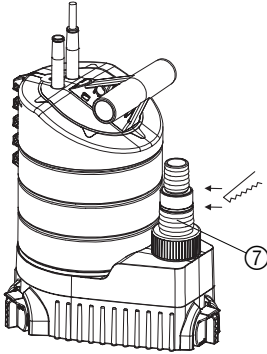

Met de universele aansluiting ⑦ is de aansluiting mogelijk van alle slangen uit de tabel hierboven.

1. Niet-benodigde nippels van de universele aansluiting ⑦ conform de slangverbinding weghalen.
2. Universele aansluiting ⑦ op de pomp schroeven.
3. Slang met de universele aansluiting ⑦ verbinden.

Wij raden aan 50 mm (2")- en 38 mm (1 1/2")-slangen ook met een **GARDENA schroefklem art.-nr. 7195** (voor 50 mm) en **art.-nr. 7194** (voor 38 mm) te bevestigen.

#### Alleen voor 10000 SL Inox:

Voor het afzuigen van grote oppervlakken raden wij 13 mm (1/2")- of 15 mm (5/8")-slangen aan.

#### Alleen voor 13 mm (1/2")-slang:

Opdat na het pompen de inhoud van de persslang niet weer door de pomp wegloopt, kan de universele aansluiting ⑦ van een **GARDENA reguleerventiel art.-nr. 977** voorzien worden die bij uw GARDENA handelaar verkrijgbaar zijn.

## 4. Bediening

#### Automatische modus:

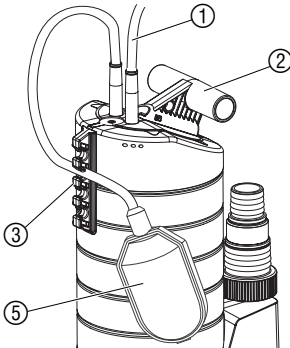

Als de waterstand de inschakelhoogte heeft overschreven schakelt de vlotterschakelaar ⑤ de pomp automatisch aan en het water wordt afgepompt.

Zodra de waterstand onder de uitschakelhoogte komt, schakelt de vlotterschakelaar ⑤ de pomp automatisch uit.

1. Pomp stevig opstellen  
– of –  
de pomp met een door het gat in de draaggreep ② bevestigd touw in een bron of schacht laten zakken.  
De vlotterschakelaar ⑤ moet zich in de automatische modus vrij kunnen bewegen.
2. Netstekker van de aansluitkabel ① in een stopcontact steken.

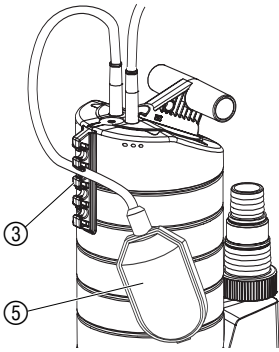

### Instellen van de in- en uitschakelhoogte:

De maximale inschakelhoogte en de minimale uitschakelhoogte (zie 8. Technische gegevens) kunnen aangepast worden.

→ Kabel van de vlotterschakelaar ⑤ in een opening van de vlotterschakelaarvergrendeling ③ drukken.

*Kabellengte niet te lang of te kort kiezen, zodat aan- en uitzetten van de vlotterschakelaar gegarandeerd is.*

- Des te hoger de opening van de vlotterschakelaarvergrendeling ③ wordt gekozen, des te hoger wordt de in- en uitschakelhoogte.
- Des te korter de kabel tussen de vlotterschakelaar ⑤ en de vlotterschakelaarvergrendeling ③ is, des te lager wordt de inschakelhoogte en des te hoger de uitschakelhoogte.

De minimale snoerlengte tussen vlotterschakelaar ⑤ en vlotterschakelaarvergrendeling ③ mag niet minder dan 10 cm bedragen.

### Handmatig gebruik:

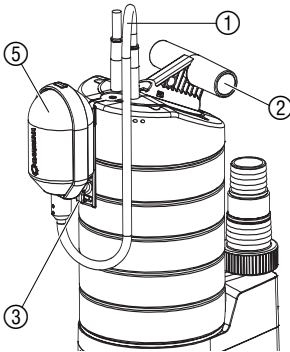

De pomp blijft permanent in bedrijf omdat de vlotterschakelaar overbrugd wordt.

1. Vlotterschakelaar ⑤ op de vlotterschakelaarvergrendeling ③ (met het snoer naar beneden) steken.
2. Pomp stevig in het water opstellen  
– of –  
de pomp met een door het gat in de draaggreep ② bevestigd touw in een bron of schacht laten zakken.
3. Netstekker van de aansluitkabel ① in een stopcontact steken.

De restwaterhoogte (ca. 1 mm voor 10000 SL Inox / 40 mm voor 18000 SP Inox) wordt alleen tijdens handmatig gebruik bereikt, omdat de vlotterschakelaar in de automatische modus de pomp reeds voortijdig uitschakelt.

### Alleen voor 10000 SL Inox: Vlakafzuigen / Normaal gebruik

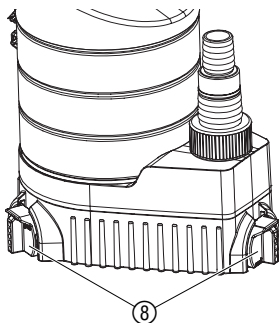

→ Als de waterhoogte lager is dan 3,5 cm, moet de pomp voor gebruik via de universele aansluiting ⑦ met water gevuld worden.

#### Vlakafzuigen:

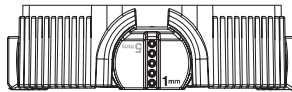

→ De 3 draaivoetjes ⑧ 180°  
1 mm draaien.  
Vlakafzuigen tot 1 mm.

#### Normaal gebruik:

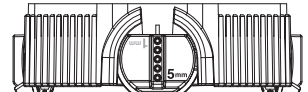

→ De 3 draaivoetjes ⑧ 180°  
5 mm draaien.  
Vlakafzuigen tot 5 mm.

De restwaterhoogte van ca. 1 mm wordt alleen bij het vlakafzuigen tijdens handmatig gebruik bereikt. Als de waterhoogte lager dan 25 mm is, wordt het vlakafzuigen versneld als de pomp 2 tot 3 keer wordt uit- en ingeschakeld.

## 5. Reiniging

### Pomp doorspoelen:

De GARDENA pompen werken nagenoeg onderhoudsvrij.

Na het verpompen van chloorhoudend zwembadwater of andere vloeistoffen, die bezinksels achterlaten, moet de pomp met schoon water doorgespoeld worden.

### Zuigvoet en loopwiel reinigen:

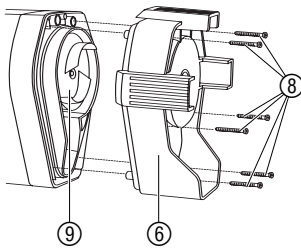
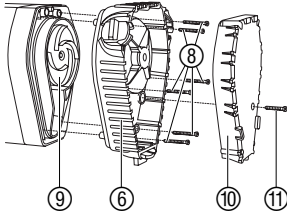

#### Let op ! Elektrische schok!

Er bestaat gevaar op verwondingen door elektrische stroom.

→ Voor het reinigen van de zuigvoet en het loopwiel de pomp van de elektriciteit afkoppelen.

1. **Alleen voor 10000 SL Inox:** Kruiskopschroef ⑪ er uitdraaien en de zuigvoetdeksel ⑩ van de zuigvoet ⑥ aftrekken.
2. De 6 kruiskopschroeven ⑧ er uitdraaien en de zuigvoet ⑥ van de pomp aftrekken.
3. Zuigvoet ⑥, het loopwiel ⑨ en eventueel de zuigvoetdeksel ⑩ reinigen.
4. Zuigvoet ⑥ er weer opzetten en de kruiskopschroeven ⑧ er indraaien.
5. **Alleen voor 10000 SL Inox:** Zuigvoetdeksel ⑩ in de zuigvoet ⑥ inzetten en de kruiskopschroef ⑪ indraaien.

#### Tip voor 10000 SL Inox :

Vaak is het voldoende alleen de zuigvoetdeksel ⑩ er af te trekken en de zuigvoetdeksel ⑩ en zuigvoet ⑥ te reinigen.

**Een beschadigd loopwiel ⑨ mag uit veiligheidsoverwegingen alleen door de GARDENA technische dienst vervangen worden.**

## 6. Opheffen van storingen

Storing	Mogelijke oorzaak	Opheffing
<b>Pomp draait, maar voert niet door.</b>	Lucht kan niet ontsnappen, omdat drukleiding gesloten is.	→ Drukleiding openen (bijv. geknikte drukslang).
	Luchtbel in zuigvoet.	→ Max. 60 seconden wachten, totdat de pomp via het ontluichtingsventiel zelfstandig ontluicht heeft. Indien nodig uit-/aanschakelen.
	Loopwiel verstopt.	→ Stekker uit stopcontact halen en loopwiel schoonmaken (zie 5. Reiniging).
	Waterhoogte bij ingebruikname onder minimale waterstand.	→ Pomp dieper onderdompelen.

Storing	Mogelijke oorzaak	Opheffing
<b>Pomp slaat niet aan of blijft tijdens het gebruik plotseling stilstaan.</b>	Thermische veiligheidsschakelaar heeft de pomp wegens oververhitting uitgeschakeld.	→ Stekker uit stopcontact halen en loopwiel schoonmaken (zie 5. Reiniging). Let op max. doervoervloeistof-temperatuur (35 °C).
	Geen stroom voorhanden.	→ Zekeringen en elektrische insteekverbindingen controleren.
	Vuildeeltjes zitten vastgeklemd in zuigvoet.	→ Stekker uit stopcontact halen en zuigvoet schoonmaken (zie 5. Reiniging).
<b>Pomp loopt, maar doorvoercapaciteit gaat plotseling achteruit.</b>	Zuigvoet verstopt.	→ Stekker uit stopcontact halen en zuigvoet schoonmaken (zie 5. Reiniging).
<b>Alleen voor 10000 SL Inox: Pomp bereikt bij het vlakzuigen niet de restwaterhoogte van 1 mm.</b>	De zuigvoetdeksel ⑩ in de zuigvoet ontbreekt.	→ Netstekker uit het stopcontact trekken en zuigvoetdeksel ⑩ plaatsen (zie 5. Reiniging).



*Let op!*

**Werkzaamheden aan elektrische delen mogen alleen door de GARDENA technische dienst uitgevoerd worden.**

Bij andere storingen of voor service kunt u zich wenden tot de GARDENA technische dienst.

## 7. Buitenbedrijfstelling

### Opslag

**Afvalverwijdering:**  
(volgens RL2002/96/EG)



Bij vorstgevaar de pomp op een vorstvrije plaats opbergen.

Het apparaat mag niet met het normale huisvuil meegegeven worden, maar moet volgens de geldende regels afgevoerd worden.  
→ Lever het apparaat in op het afvaldepot.

## 8. Technische gegevens

Type	Dompelpomp 10000 SL Inox (art. 1784)	Vuilwaterpomp 18000 SP Inox (art. 1798)
Nominaal vermogen	380 W	1000 W
Max. doorvoercapaciteit	10.000 l/h	18.000 l/h
Max. druk	0,7 bar	1,0 bar
Max. opvoerhoogte	7 m	10 m
Max. pompdiepte	9 m	9 m
Restwaterhoogte	1 mm	40 mm
Vuil water tot max. korrelgrootte van	5 mm	38 mm
Aansluitkabel	10 m H05 RNF	10 m H07 RNF



Type	Dompelpomp 10000 SL Inox (art. 1784)	Vuilwaterpomp 18000 SP Inox (art. 1798)
Pompaansluiting	38 mm (1 1/2")- / 25 mm (1")- tredennippel, optie GARDENA waterslang- insteekstelsysteem	50 mm (2")- / 38 mm (1 1/2")- tredennippel
Minimale waterstand bij ingebruikname	35 mm	100 mm
Gewicht ca.	4,4 kg	7,1 kg
Max. doorvoervloeistof- temperatuur	35 °C	35 °C
Netspanning / Netfrequentie	230 V / 50 Hz	230 V / 50 Hz
Min. inschakelhoogte	235 mm	340 mm
Min./max. uitschakelhoogte	30 mm / 135 mm	50 mm / 225 mm
Geluidsniveau $L_{WA}^{1)}$	48 dB (A)	55 dB (A)

1) Meetmethode volgens EN 60335-1

### Inschakel-/Uitschakelhoogte

De opgegeven in- en uitschakelhoogten kunnen afwijken.

#### Alleen voor 10000 SL Inox:

De restwaterhoogte (vlakzuigend tot ca. 1 mm) wordt alleen bij handmatig gebruik met op 1 mm gedraaide draaivoetjes  bereikt (zie 4. Bediening).

### Prestatiegrafiek

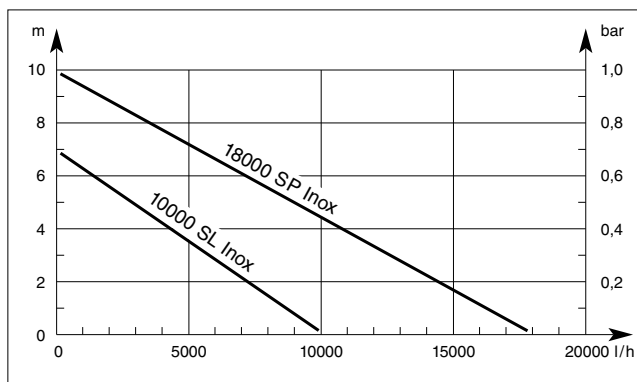

## 9. Service

### Garantie

Bij garantie is de service gratis.

GARDENA geeft op dit product 2 jaar garantie (vanaf de aankoopdatum). Deze garantie heeft betrekking op alle wezenlijke defecten aan het toestel, die aanwijsbaar op materiaal- of fabricagefouten berusten. Garantie vindt plaats door de levering van een vervangend apparaat of door de gratis reparatie van het ingestuurde apparaat, naar onze keuze, indien aan de volgende voorwaarden is voldaan:

- Het apparaat werd vakkundig en volgens de adviezen in de gebruiksaanwijzing behandeld.
- Noch de koper, noch een derde persoon heeft getracht het apparaat te repareren.

Het aan slijtage onderhevige loopwiel valt niet onder de garantie. Deze garantie van de producent heeft geen betrekking op de ten aanzien van de handelaar/verkoper bestaande aansprakelijkheid.

Stuur in geval van storing het defecte apparaat samen met de kassabon en een beschrijving van de storing gefrankeerd op naar het op de achterzijde aangegeven serviceadres.

### **Productaansprakelijkheid**

Wij wijzen er nadrukkelijk op, dat wij op grond van de wet aansprakelijkheid voor producten niet aansprakelijk zijn voor schade ontstaan door onze apparaten, indien deze door onvakkundige reparatie veroorzaakt zijn, of er bij het uitwisselen van onderdelen geen gebruik gemaakt werd van onze originele GARDENA onderdelen of door ons vrijgegeven onderdelen en de reparatie niet door de GARDENA technische dienst of de bevoegde vakman uitgevoerd werd. Ditzelfde geldt voor extra-onderdelen en accessoires.

### **EU-overeenstemmingsverklaring**

Ondergetekende GARDENA Manufacturing · Hans-Lorenser-Str. 40 · D-89079 Ulm

bevestigt, dat de volgende genoemde apparaten in de door ons in de handel gebrachte uitvoering voldoen aan de eis van, en in overeenstemming zijn met de EU-richtlijnen, de EU-veiligheidsstandaard en de voor het product specifieke standaard.

Bij een niet met ons afgestemde verandering aan de apparaten verliest deze verklaring haar geldigheid.

**Omschrijving van de apparaten:** Dompelpomp / Vuilwaterpomp

**Types:** 10000 SL Inox / 18000 SP Inox

**Art. nr.:** 1784 / 1798

**EU-richtlijnen:** Machinerichtlijn 98/37/EG  
Laagspanningsrichtlijn 73/23/EG  
Elektromagn. verdraagzaamheid 89/336/EG  
Richtlijn 93/68/EG

**Geharmoniseerde EN:** EN 292-1  
EN 292-2  
EN 60335-1  
EN 60335-2-41

Ulm, 04-06-2002



Thomas Heint  
Hoofd technische dienst

**Installatiejaar  
van de CE-aanduiding:** 2002

**Deutschland / Germany**

GARDENA  
Manufacturing GmbH  
Service Center  
Hans-Lorenser-Straße 40  
D-89079 Ulm  
Produktfragen:  
(+49) 731 490-123  
Reparaturen:  
(+49) 731 490-290  
service@gardena.com

**Argentina**

Argensem® S.A.  
Calle Colonia Japonesa s/n  
(1625) Loma Verde  
Escobar, Buenos Aires  
Phone: (+54) 34 88 49 40 40  
info@argensem.com.ar

**Australia**

Nylex Consumer Products  
50-70 Stanley Drive  
Somerton, Victoria, 3062  
Phone: (+61) 1800 658 276  
spare.parts@nylex.com.au

**Austria / Österreich**

GARDENA  
Österreich Ges.m.b.H.  
Stettnerweg 11-15  
2100 Korneuburg  
Tel.: (+43) 22 62 7 45 45 36  
kundendienst@gardena.at

**Belgium**

GARDENA Belgium NV/SA  
Sterrebeekstraat 163  
1930 Zaventem  
Phone: (+32) 2 720 92 12  
Mail: info@gardena.be

**Brazil**

Palash Comércio e  
Importação Ltda.  
Rua Américo Brasiliense,  
2414 - Chácara Sto Antonio  
São Paulo - SP - Brasil -  
CEP 04715-005  
Phone: (+55) 11 5181-0909  
eduardo@palash.com.br

**Bulgaria**

DENEX LTD.  
2 Luis Ahalier Str. - 7th floor  
Sofia 1404  
Phone: (+359) 2 958 18 21  
office@denex-bg.com

**Canada**

GARDENA Canada Ltd.  
100 Summerlea Road  
Brampton, Ontario L6T 4X3  
Phone: (+1) 905 792 93 30  
info@gardenacanada.com

**Chile**

Antonio Martinic y Cia Ltda.  
Cassillas 272  
Centro de Cassillas  
Santiago de Chile  
Phone: (+56) 2 20 10 708  
garfar\_cl@yahoo.com

**Costa Rica**

Compania Exim  
Euroberoamericana S.A.  
Los Colegios, Moravia,  
200 metros al Sur del Colegio  
Saint Francis - San José  
Phone: (+506) 297 68 83  
exim\_euro@racsa.co.cr

**Croatia**

KLIS d.o.o.  
Stancecva 79  
10419 Vukovina  
Phone: (+385) 1 622 777 0  
gardena@klis-trgovina.hr

**Cyprus**

FARMOKIPIKI LTD  
P.O. Box 7098  
74, Digeni Akritra Ave.  
1641 Nicosia  
Phone: (+357) 22 75 47 62  
condam@spidernet.com.cy

**Czech Republic**

GARDENA spol. s r.o.  
Řípská 20a, č.p. 1153  
627 00 Brno  
Phone: (+420) 800 100 425  
gardena@gardenabrno.cz

**Denmark**

GARDENA Norden AB  
Salgsafdeling Danmark  
Box 9003  
S-200 39 Malmö  
info@gardena.dk

**Finland**

Habitec Oy  
Martinkyläntie 52  
01720 Vantaa

**France**

GARDENA  
PARIS NORD 2  
69, rue de la Belle Etoile  
BP 57080  
ROISSY EN FRANCE  
95948 ROISSY CDG CEDEX  
Tél. (+33) 0826 101 455  
service.consommateurs@  
gardena.fr

**Great Britain**

GARDENA UK Ltd.  
27-28 Brenkley Way  
Bleazard Business Park  
Seaton Burn  
Newcastle upon Tyne  
NE13 6DS  
info@gardena.co.uk

**Greece**

Agrokrip  
G. Psomadopoulos & Co.  
33 A, Ifestou Str. –  
Industrial Area  
194 00 Koropi, Athens  
Phone: (+30) 210 66 20 225  
service@agrokrip.gr  
www.agrokrip.gr

**Hungary**

GARDENA  
Magyarország Kft.  
Késmárk utca 22  
1158 Budapest  
Phone: (+36) 80 20 40 33  
gardena@gardena.hu

**Iceland**

Ó. Johnson & Kaaber  
Tunguhalsi 1  
110 Reykjavik  
oaj@ojk.is

**Ireland**

Michael McLoughlin & Sons  
Hardware Limited  
Long Mile Road  
Dublin 12

**Italy**

GARDENA Italia S.p.A.  
Via Donizetti 22  
20020 Lainate (Mi)  
Phone: (+39) 02.93.94.79.1  
info@gardenaitalia.it

**Japan**

KAKUICHI Co. Ltd.  
Sumitomo Realty &  
Development Kojimachi  
BLDG., 8F  
5-1 Nibannoyo, Chiyoda-ku  
Tokyo 102-0084  
Phone: (+81) 33 264 4721  
m\_ishihara@kaku-ichi.co.jp

**Luxembourg**

Magasins Jules Neuberg  
Grand Rue 30  
Boîte postale 12  
L-2010 Luxembourg  
Phone: (+352) 40 14 01  
info@neuberg.lu

**Netherlands**

GARDENA Nederland B.V.  
Postbus 50176  
1305 AD ALMERE  
Phone: (+31) 36 521 00 00  
info@gardena.nl

**Neth. Antilles**

Jonka Enterprises N.V.  
Sta. Rosa Weg 196  
P.O. Box 8200  
Curaçao  
Phone: (+599) 9 767 66 55  
pgm@jonka.com

**New Zealand**

NYLEX New Zealand Limited  
Building 2, 118 Savill Drive  
Mangere, Auckland  
Phone: (+64) 9 270 1806  
lena.chapman@nylex.com.au

**Norway**

GARDENA Norden AB  
Salgskontor Norge  
Karihaugveien 89  
1086 Oslo  
info@gardena.no

**Poland**

GARDENA Polska Sp. z o.o.  
Szymanów 9 d  
05-532 Baniocza  
Phone: (+48) 22 727 56 90  
gardena@gardena.pl

**Portugal**

GARDENA Portugal Lda.  
Recta da Granja do Marquês  
Edif. GARDENA Algueirão  
2725-596 Mem Martins  
Phone: (+351) 21 922 85 30  
info@gardena.pt

**Romania**

MADEX INTERNATIONAL SRL  
Soseaua Odaii 117-123,  
Sector 1,  
București, RO 013603  
Phone: (+40) 21 352 76 03  
madex@ines.ro

**Russia / Россия**

АО АМИДА ТТЦ  
ул. Мосфильмовская 66  
117330 Москва  
Phone: (+7) 095 956 99 00  
amida@col.ru

**Singapore**

Hy - Ray PRIVATE LIMITED  
40 Jalan Pemimpin  
#02-08 Tat Ann Building  
Singapore 577185  
Phone: (+65) 6253 2277  
hyray@singnet.com.sg

**Slovak Republic**

GARDENA Slovensko, s.r.o.  
Panónska cesta 17  
851 04 Bratislava  
Phone: (+421) 263 453 722  
info@gardena.sk

**Slovenia**

Silk d.o.o.  
Brodšče 15  
1236 Trzin  
Phone: (+386) 1 580 93 00  
gardena@silks.si

**South Africa**

GARDENA  
South Africa (Pty.) Ltd.  
P.O. Box 11534  
Vorna Valley 1686  
Phone: (+27) 11 315 02 23  
sales@gardena.co.za

**Spain**

GARDENA IBÉRICA S.L.U.  
C/ Basauri, nº 6  
La Florida  
28023 Madrid  
Phone: (+34) 91 708 05 00  
atencioncliente@gardena.es

**Sweden**

GARDENA Norden AB  
Försäljningskontor Sverige  
Box 9003  
200 39 Malmö  
info@gardena.se

**Switzerland / Schweiz**

GARDENA (Schweiz) AG  
Bitzberg 1  
8184 Bachenbülach  
Phone: (+41) 848 800 464  
info@gardena.ch

**Turkey**

GARDENA / Dost Diş Ticaret  
Müessesilik A.Ş. Sanayi  
Çad. Adil Sokak No.1  
Kartal - İstanbul  
Phone: (+90) 216 38 93 939  
info@gardena-dost.com.tr

**Ukraine / Україна**

ALTSEST JSC  
4 Petropavlivska Street  
Petropavlivska  
Borschahivka Town  
Kyivo Svyatoslyn Region  
08130, Ukraine  
Phone: (+380) 44 459 57 03  
upyr@altsest.kiev.ua

**USA**

Melnor Inc.  
3085 Shawnee Drive  
Winchester, VA 22604  
Phone: (+1) 540 722-9080  
service\_us@melnor.com

1784-20.960.03/0606

© GARDENA  
Manufacturing GmbH  
D-89070 Ulm  
http://www.gardena.com