

Art. 1198

- PL Instrukcja obsługi**
Automatyczny dzielnik wody
-
- H Használati útmutató**
Automatikus vízelosztó
-
- CZ Návod k použití**
Automatický rozdělovač vody
-
- SK Návod na používanie**
Automatický rozdeľovač vody
-
- GR Οδηγίες Χρήσεως**
Αυτόματος Διανομέας νερού 6 καναλιών
-
- RUS Инструкция по эксплуатации**
Автоматический распределитель воды
-
- SLO Navodila za uporabo**
Avtomatski razdelilnik vode
-
- UA Інструкція з експлуатації**
Автоматичний розподільник води
-
- HR Uputstva za upotrebu**
Automatski razdjelnik za vodu
-

PL Proszę uważnie przeczytać instrukcję obsługi przed montażem i uruchomieniem urządzenia.

Przed przeczytaniem rozłóżyc okładki instrukcji.

Spis treści	Strona
1. Wskazówki dotyczące instrukcji obsługi	4
2. Zastosowanie automatycznego dzielnika wody	4
3. Części funkcjonujące automatycznego dzielnika wody	4
4. Działanie	4
5. Czynności przed uruchomieniem	4
6. Uruchomienie	5
7. Zastosowanie czujnika wilgotności	6
8. Wskazówki bezpieczeństwa	7
9. Konserwacja, pielęgnacja, przechowywanie	7
Gwarancja	8

H Kérjük, készüléke összeszerelése és üzembe helyezése előtt gondosan olvassa el ezt a Vevőtájékoztatót. Olvasás közben hajtsa ki a borító oldalakat.

Tartalomjegyzék	oldal
1. Utasítások a használati útmutatóhoz	9
2. Használati terület	9
3. Alkatrészek	9
4. Funkció	9
5. A beüzemeltetés lépései	9
6. Üzembe helyezés	10
7. Nedvességérzékelő használata	11
8. Biztonsági utasítások	12
9. Karbantartás, Tisztítás, Tárolás	12
Garancia	13

CZ Pročtete si prosím pozorně tento návod k použití před montáží a uvedením Vašeho přístroje do provozu.

Při čtení návodu k použití vyklepte prosím přední stránky.

Obsah	Strana
1. Upozornění k návodu na použití	14
2. Použití	14
3. Funkční díly	14
4. Funkce	14
5. Kroky před uvedením do provozu	14
6. Uvedení do provozu	15
7. Použití čidla vlhkosti	16
8. Bezpečnostní pokyny	17
9. Údržba, péče, skladování	17
Záruka	18

SK Prečítajte si prosím pozorne tento návod na použitie pred montážou a uvedením Vášho prístroja do prevádzky.

Pri čítaní návodu na použitie vyklepte prosím predné stránky.

Obsah	Strana
1. Pokyny k návodu na používanie	19
2. Oblasť použitia	19
3. Funkčné časti	19
4. Funkcia	19
5. Opatrenia pred uvedením do prevádzky	19
6. Uvedenie do činnosti	20
7. Použitie senzora vlhkosti	21
8. Bezpečnostné pokyny	22
9. Údržba, ošetrovanie a skladovanie	22
Záruka	23

GR Παρακαλούμε κρατήστε τις οδηγίες λειτουργίας και ανατρέξτε σ' αυτές όποτε παρουσιαστεί κάποια απορία ή πρόβλημα.

Περιεχόμενα	Σελίδα
1. Πληροφορίες σχετικά με τις οδηγίες χρήσης	24
2. Κατά τη χρήση	24
3. Τμήματα του Διανομέα	24
4. Λειτουργία	24
5. Προετοιμασία πριν την χρήση	24
6. Κατά τη λειτουργία	25
7. Λειτουργία σε συνδυασμό με Υγρασιόμετρο	26
8. Για την ασφάλειά σας	26
9. Συντήρηση, καθαρισμός, αποθήκευση	27
Εγγύηση	27

RUS Внимательно ознакомьтесь с этой инструкцией до монтажа и использования.

При изучении инструкции по эксплуатации разверните боковые стороны обложки.

Содержание	Страница
1. Примечания к инструкции по эксплуатации	28
2. Область применения	28
3. Составные части	28
4. Работа устройства	28
5. Подготовка к эксплуатации	29
6. Эксплуатация	29
7. Применение датчика влажности	30
8. Правила безопасности	31
9. Уход, обслуживание и хранение	31
Гарантия	32

SLO Prosimo vas, da navodila za uporabo še pred postavitvijo in priklopom izdelka natančno preučite.

Ob branju razgrnite strani, ki vsebujejo skice.

Vsebina	Stran
1. Napotki v zvezi z navodilom za uporabo	33
2. Področje uporabe	33
3. Funkcijski deli	33
4. Funkcija	33
5. Ukrepi pred zagonom	33
6. Zagon	34
7. Uporaba senzorja za vlago	35
8. Varnostni napotki	35
9. Vzdrževanje, nega, shranjevanje	36
Servisiranje	36
Garancija	37

A Будь ласка, тримаєте посібник з експлуатації в надійному місці й звертайтеся до нього щораз, коли виникнуть які або питання.

1. Про цей посібник з експлуатації	38
2. Область застосування розподільника	38
3. Функціональні частини (Рис. А)	38
4. Дія приладу	38
5. Підготовка приладу до роботи	39
6. Дія розподільника	39
7. Застосування розподільника разом із датчиком вологості ґрунту	40
8. Правила техніки безпеки	41
9. Обслуговування, догляд, зберігання	41
Сервис	42

HR Molimo da upute za korištenje pažljivo proučite i da vodite računa o navedenim upozorenjima.

Objašnjenje što možete pročitati na stranicama uputstva za upotrebu.

Sadržaj	Strana
1. Upute za korištenje	43
2. Područje primjene	43
3. Funkcionalni dijelovi	43
4. Funkcija	43
5. Mjere prije stavljanja u pogon	44
6. Stavljanje u pogon	44
7. Uporaba osjetnika za vlažnost	45
8. Sigurnosne upute	46
9. Održavanje, njega, čuvanje	46
Servisiranje	47
Garancija	47

A

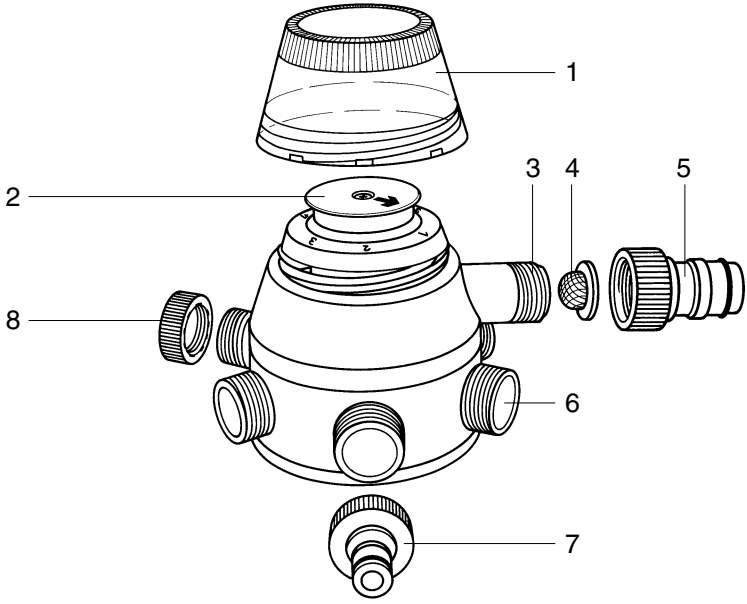

B

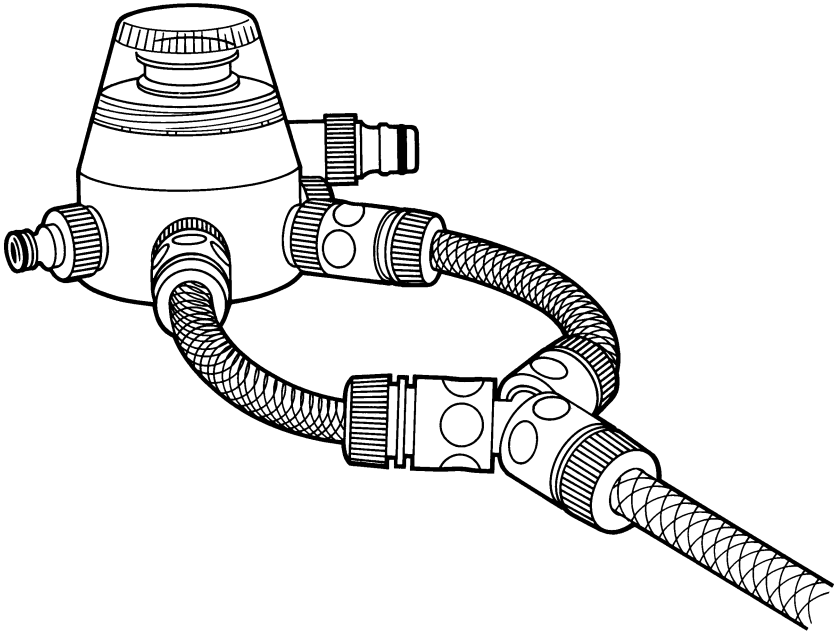

Αυτόματος Διανομέας νερού 6 καναλιών

1. Πληροφορίες σχετικά με τις οδηγίες χρήσης

Παρακαλούμε διαβάστε τις οδηγίες λειτουργίας προσεκτικά και χρησιμοποιήστε τη συσκευή αναλόγως.

Χρησιμοποιείτε τις οδηγίες χρήσης για να εξοικειωθείτε με το διανομέα, τη σωστή του

χρήση και τους κανονισμούς ασφαλείας.

 **Για λόγους ασφαλείας παιδιά κάτω των 16 ετών καθώς και όσοι δεν γνωρίζουν καλά τις οδηγίες λειτουργίας**

δεν πρέπει να χρησιμοποιήσουν την συσκευή.

Παρακαλούμε κρατήστε τις οδηγίες λειτουργίας και ανατρέξτε σ' αυτές όποτε παρουσιαστεί κάποια απορία ή πρόβλημα.

2. Κατά τη χρήση

Ο αυτόματος διανομέας νερού έχει σχεδιαστεί να παρέχει αυτόματο έλεγχο για μέχρι 6 ξεχωριστά κανάλια ποτίσματος όταν χρησιμοποιείται σε συνδυασμό με το κομπιούτερ ποτίσματος GARDENA 1060-6 προγραμμάτων την ημέρα.

Η χρήση του αυτόματου διανομέα 6 καναλιών συνίσταται όταν η ταυτόχρονη λειτουργία ενός συστήματος ποτίσματος (όπως Pop-up, Drip, Βεντάλιες

ποτίσματος κλπ.) είναι αδύνατη λόγω της πίεσης ή της ποσότητας του νερού ή ακόμα όταν ποικιλία φυτών έχει διαφορετικές ανάγκες σε νερό.

Ο αυτόματος διανομέας 6 καναλιών έχει σχεδιαστεί για χρήση εξωτερική (στον κήπο, στην ταράτσα) και πάντα σε συνδυασμό με το κομπιούτερ ποτίσματος GARDENA 1060 για να ποτίζει διαφορετικά κανάλια ποτιστικών συστημάτων.

 **Ο αυτόματος διανομέας 6 καναλιών δεν έχει σχεδιαστεί για βιομηχανική χρήση ή για χρήση με χημικά ή τρόφιμα ή εύφλεκτα προϊόντα.**

Η βάση για τη σωστή χρήση της συσκευής είναι να χρησιμοποιείτε τον αυτόματο διανομέα 6 καναλιών μόνο σύμφωνα με αυτές τις οδηγίες λειτουργίας.

3. Λειτουργικά μέρη (εικ Α)

1. Διαφανές καπάκι προστασίας
2. Αριθμημένος δίσκος (1-6)
3. Είσοδος νερού 26,5mm (3/4")

4. Φίλτρο καθαρισμού
5. Ρακόρ 3/4 profi
6. Έξοδοι νερού 26,5mm (3/4")

7. Ρακόρ 3/4 O.G.S (Original GARDENA System)
8. Τάπες για βούλωμα εξόδων

4. Λειτουργία

Τα 6 κανάλια του διανομέα ανοίγουν αυτόματα και κλείνουν διαδοχικά ανάλογα με τον προγραμματισμό του προγραμματιστή ποτίσματος 1060/1030.

Η δυνατότητα μεμονωμένης λειτουργίας των καναλιών του αυτόματου διανομέα επιτρέπει τη χρήση μεγαλύτερων ποτιστικών συστημάτων ή την ταυτόχρονη χρήση πολλών

ποτιστικών καναλιών ακόμα και όταν η παροχή νερού είναι μικρή σε συνδυασμό με προγραμματιστή ποτίσματος.

5. Πριν τη χρήση

П Бхфмбфлт ДйбнмЭбт рпфЯумбфпт ресйЭчей:

- 1 x Сбкѳс GARDENA "Profi" Maxi-Flow System (εγψφ. 15 mm) (5)
- 4 x Сбкѳс Original GARDENA System (εγψφ. 9 mm) (7)

- 3 x Фѳрет гйб впэлщмб еодщн (8)

5.1. Σύνδεση με το κομπιούτερ ποτίσματος 1060

Η είσοδος του νερού No 3 μπορεί να συνδεθεί με το συμπεριλαμβανόμενο ρακόρ σύνδεσης profi No 5 ή ρακόρ σύνδεσης του O.G.S.

Όταν λειτουργούν ποτιστικά της GARDENA πρέπει να χρησιμοποιείται το ρακόρ profi οπότε σε αυτήν την περίπτωση

η σύνδεση με το κομπιούτερ 1060 γίνεται με σωλήνα 19 mm (3/4") (Κωδ.1505).

Εάν χρησιμοποιηθεί σε συνδυασμό με ένα σύστημα Micro-Drip ή Sprinklers παρακαλούμε χρησιμοποιήστε ένα από τα (συμπεριλαμβανόμενα στη συσκευασία) ρακόρ 3/4 του

O.G.S. 901. Η σύνδεση με το κομπιούτερ ποτίσματος 1060 γίνεται σε αυτήν την περίπτωση με ένα σωλήνα 13 mm 1/2 και τον ταχυσύνδεσμο GARDENA. Για να προληφθεί οποιαδήποτε δυσλειτουργία παρακαλούμε τοποθετήστε το συμπεριλαμβανόμενο φίλτρο καθαρισμού (No 4) στην είσοδο του νερού.

5.2. Σύνδεση με τα εξαρτήματα ποτίσματος

Η σύνδεση με το ποτιστικό σύστημα GARDENA Sprinkler system γίνεται με λάστιχο 19 mm (3/4") και ένα σετ σύνδεσης GARDENA Maxi flow (Κωδ. 1505).

Εάν χρησιμοποιείτε το σύνδεσμο του ποτιστικού συστήματος με κωδικό 2761,

πρέπει να καλύψετε το σπειρώμα με Τεφλόν (π.χ. με Τεφλόν Gardena κωδ. 7219).

Σε περίπτωση που χρησιμοποιήσετε άλλα ποτιστικά συστήματα ή εξαρτήματα, παρακαλούμε χρησιμοποιήστε τα ρακόρ GARDENA που συμπεριλαμβάνονται (7).

Παρακαλούμε κλείστε τις εξόδους που δεν χρησιμοποιείτε με τις τάπες που συμπεριλαμβάνονται (8).

Εάν επιθυμείτε να χρησιμοποιήσετε εξαρτήματα GARDENA που δεν συμπεριλαμβάνονται, μπορείτε να επισκεφθείτε ένα κατάστημα με είδη GARDENA.

6. Λειτουργία

Βάλτε τον αριθμημένο δίσκο (No 2) στην θέση 1. Για να το κάνετε αυτό βγάλετε το καπάκι προστασίας (No 1) ξεβιδώνοντας το προς τα αριστερά. Τραβήξτε τον αριθμημένο δίσκο No 2 ελαφρά προς τα επάνω και γυρίστε τον προς τα δεξιά μέχρι να δείξει το βέλος την έξοδο νερού No 1. Μετά ξαναβιδώστε το καπάκι προστασίας No 1.

Το κομπιούτερ ποτίσματος 1060 μπορεί τώρα να προγραμματιστεί. Είναι σημαντικό και τα 6 προγράμματα του κομπιούτερ να προγραμματιστούν και να ταιριάξουν με τις αντίστοιχες έξι (6) εξόδους νερού του

αυτόματου διανομέα. (Δηλαδή για κάθε πρόγραμμα του κομπιούτερ θα αντιστοιχεί μια έξοδος του διανομέα.

Πρόγραμμα 1- Έξοδος 1καθώς Πρόγραμμα 2- Έξοδος 2 κτλ. Παρακαλούμε σιγουρευτείτε ότι και τα 6 προγράμματα λειτουργούν σε προγραμματισμό της ίδιας ημέρας.

Εάν δεν χρησιμοποιήσετε και τις 6 εξόδους νερού, για τις αχρησιμοποίητες εξόδους νερού πρέπει οπωσδήποτε να προγραμματίσετε τα αντίστοιχα προγράμματα στο κομπιούτερ για να είναι βέβαιο πως ο αυτόματος διανομέας νερού θα

γυρίσει στην κανονική του ρύθμιση οποιαδήποτε στιγμή. Προτείνουμε ένα πρόγραμμα διάρκειας **ενός λεπτού για όλες τις αχρησιμοποίητες εξόδους.**

 **Για τη σωστή λειτουργία του μηχανισμού που θέτει σε λειτουργία τον διανομέα παρακαλούμε αφήστε ανάμεσα στην λήξη ενός προγράμματος και την έναρξη του επομένου ένα κενό τουλάχιστον 10 λεπτών. Όταν όμως υπάρχει λειοστή έξοδος αφήστε 30 λεπτά για την ταπωμένη έξοδο. Προσέχετε ιδιαίτερα τις παραπάνω διευκρινήσεις.**

Παράδειγμα:

Πρόγραμμα Εξόδου νερού	Ώρα εκκίν	Διάρκεια ποτίσματος	Δευτέρα	Τρίτη	Τετάρτη	Πέμπτη	Παρασκ	Σάββατο	Κυριακή
1	19:00	0:30	X		X			X	
2	19:40	0:30	X		X			X	
3	20:20	0:30	X		X			X	
4	21:00	0:05	X		X			X	
5 } Sealed un-	21:15	0:01	X		X			X	
6 } used outlets	21:46	0:01	X		X			X	

Όταν χρησιμοποιείτε τον προγραμματιστή ποτίσματος GARDENA 1060, στην επιλογή «ειδική λειτουργία», αν ενεργοποιήσετε αυτή την επιλογή και κάνετε τις ρυθμίσεις για το πρώτο πρόγραμμα, τα υπόλοιπα προγράμματα θα προγραμματιστούν αυτόματα. Με αυτό τον τρόπο κάθε πρόγραμμα θα ισχύσει για ένα συγκεκριμένο κανάλι του αυτόματου διανομέα ποτίσματος χωρίς να χρειάζεται εσείς να προγραμματίσετε ξεχωριστά τα 6 κανάλια. Οι κατασκευαστικές ρυθμίσεις (διάρκεια ποτίσματος 1 λεπτό, με διάλειμμα 30 λεπτών ανάμεσα στα προγράμματα), μπορούν να αλλάξουν σύμφωνα με τις ανάγκες σας.

Σε συνδυασμό με τον προγραμματιστή ποτίσματος 1030 ή 1060, ο αυτόματος διανομέας ποτίσματος

ενεργοποιεί ένα κανάλι επιπλέον από το κάθε πότισμα. Και οι δυο προγραμματιστές ποτίσματος επιτρέπουν την ενεργοποίηση έως 3 καναλιών ημερησίως και σε αυτά τα πλαίσια ο αυτόματος διανομέας μπορεί να ανοίξει έως 3 εξόδους. Έτσι το ίδιο κανάλι μπορεί να ανοίγει το πολύ κάθε δύο ημέρες.

⚠ Εάν η τοποθέτηση του αυτόματου διανομέα 6 καναλιών γίνει χαμηλότερα από τις συνδεδεμένες συσκευές ποτίσματος η ανώτερη διαφορά ποτίσμων δεν πρέπει να ξεπερνάει το 1,5 μέτρο.

Αν χρησιμοποιηθούν λιγότερες από 6 εξοδοί υπάρχει η προοπτική να θέσετε σε λειτουργία μια ή περισσότερες γραμμές νερού δύο φορές την ημέρα. Σε αυτή την περίπτωση παρακαλούμε συνδέστε τις εξόδους όπως υποδεικνύεται

στην εικόνα Β και προγραμματίστε το κομπιούτερ ποτίσματος ανάλογα με τις απαιτήσεις σας. Η μικρότερη πίεση νερού που χρειάζεται για να λειτουργήσει ο αυτόματος διανομέας είναι 1 bar.

Σε περίπτωση που έχετε συνδέσει περισσότερες από μια συσκευές σε μια γραμμή, η πίεση μπορεί να πέσει κάτω από 1 bar και δεν θα είναι αρκετή για τη σωστή λειτουργία των υπόλοιπων εξαρτημάτων.

Είναι κατασκευαστικά σχεδιασμένο για τη σωστή λειτουργία του Αυτόματου Διανομέα παράλληλα με την ροή του νερού που γίνεται από την προγραμματισμένη έξοδο να ρέει ταυτόχρονα και από τις άλλες εξόδους μια μικρή ποσότητα νερού (μερικά λίτρα την ώρα ανάλογα με την πίεση του νερού).

7. Συνδυασμός με το Υγρασιόμετρο GARDENA

Το υγρασιόμετρο GARDENA (Κωδ. 1187) μπορεί να συνδεθεί με τον αυτόματο διανομέα ποτίσματος μόνο αν χρησιμοποιείτε προγραμματιστή ποτίσματος 1060 που διαθέτει επιλογή «**ειδικής λειτουργίας**».

Εάν το υγρασιόμετρο ανιχνεύσει αρκετή υγρασία στο χώμα, αυτόματα μειώνει τη διάρκεια ποτίσματος των προγράμματος στο ελάχιστο των 30 δευτερολέπτων (ένδειξη 1 λεπτό).

Με αυτό τον τρόπο ο διανομέας

ενεργοποιεί το επόμενο κανάλι ποτίσματος.

Έτσι εξασφαλίζεται η σωστή διανομή των προγραμμάτων ποτίσματος στα αντίστοιχα κανάλια του αυτόματου διανομέα ποτίσματος.

Όταν χρησιμοποιείτε τον προγραμματιστή 1060 που δεν διαθέτει την επιλογή ειδικής λειτουργίας, ή τον προγραμματιστή 1030 ή χρονοδιακόπτη, τα προγράμματα που έχετε ενεργοποιήσει δεν θα λειτουργήσουν αν το Υγρασιόμετρο ανιχνεύσει υγρασία. Έτσι τα προεπιλεγμένα προγράμματα δεν αντιστοιχούν στα προκαθορισμένα κανάλια του Αυτόματου Διανομέα ποτίσματος.

⚠ Υπάρχει κίνδυνος βλάβης αν το επιθυμητό πρόγραμμα ποτίσματος δεν μπορεί να συνδεθεί με το αντίστοιχο κανάλι- το πρόγραμμα αυτό μπορεί να εκτελεστεί μέσω ενός άλλου καναλιού ποτίσματος.

8. Για την ασφάλειά σας

⚠ Παρακαλούμε σιγουρευτείτε ότι τα προγράμματα του κομπιούτερ ποτίσματος και οι αντίστοιχοι εξοδοί νερού του αυτόματου διανομέα συνδυάζονται σύμφωνα με τις απαιτήσεις σας καθώς και ότι οι προγραμματισμένες ημέρας ποτίσματος όλων των προγραμμάτων είναι ίδιες.

⚠ Εάν η τάπα είναι κλειστή τότε ο αυτόματος διανομέας ανοίγει την ενσωματωμένη βαλβίδα στις επιλεγμένες ώρες, αλλά δεν υπάρχει ροή νερού. Έτσι ο αυτόματος διανομέας ποτίσματος δεν μπορεί να συνεχίσει στο επόμενο κανάλι, με αποτέλεσμα τα προγράμματα να μην συνδυάζονται πλέον με

τα επιλεγμένα κανάλια.

⚠ Εάν έχετε τον προγραμματιστή ποτίσματος στη χειροκίνητη λειτουργία (On/Off) ενώ είναι συνδεδεμένος με τον Αυτόματο διανομέα ποτίσματος, η συσκευή θα προχωρήσει στο επόμενο κανάλι. Γι' αυτό το λόγο μην

χρησιμοποιείτε την χειροκίνητη λειτουργία του προγραμματιστή ποτίσματος.

 Εάν χρησιμοποιήσετε τη χειροκίνητη λειτουργία, βεβαιωθείτε στη συνέχεια ότι

τα προγράμματα συνδυάζονται με τα κανάλια όπως είχατε αρχικά επιλέξει.

Για να εξασφαλίσετε τη σωστή λειτουργία του διανομέα αφήστε ένα κενό 10 λεπτών

ανάμεσα στα προγράμματα.

 Το κενό αυτό γίνεται 30 λεπτά αν έχετε μια κλειστή έξοδο.

9. Συντήρηση, καθαρισμός, αποθήκευση

Ο αυτόματος διανομέας δεν χρειάζεται συντήρηση. Μόνο το φίλτρο καθαρισμού Νο 4 πρέπει να καθαρίζεται κατά διαστήματα.

Παρακαλούμε προφυλάξτε τον αυτόματο διανομέα από πάγο γιατί θα σπάσει.

Τονίζουμε ότι σύμφωνα με τους

νόμους εγγύησης ενός προϊόντος δεν είμαστε υπεύθυνοι για οποιαδήποτε ζημιά προκληθεί από το προϊόν μας αν αυτό έχει επισκευασθεί σε μη εξουσιοδοτημένο συνεργείο GARDENA ή χρησιμοποιηθούν ανταλλακτικά που δεν είναι GARDENA. Το ίδιο ισχύει όταν δεν χρησιμοποιούνται κατά την εγκατάσταση

εξαρτήματα και αξεσουάρ αποκλειστικά της GARDENA.

Εάν έχετε περαιτέρω απορίες παρακαλούμε επικοινωνήστε με τον κατά τόπους αντιπρόσωπο της GARDENA ή με το κεντρικό σέρβις της GARDENA (δείτε διεύθυνση στην τελευταία σελίδα).

10. Εγγύηση

Η GARDENA προσφέρει εγγύηση δύο ετών (από την ημερομηνία αγοράς).

Η εγγύηση αυτή καλύπτει όλα τα σοβαρά ελαττώματα του προϊόντος που αποδεδειγμένα προέρχονται από το υλικό του ή από τον κατασκευαστή. Κάτω από την εγγύηση είτε θα αντικαταστήσουμε το προϊόν είτε θα το επισκευάσουμε δωρεάν, κάτω από τις ακόλουθες προϋποθέσεις:

- Θα πρέπει να έχετε χειριστεί σωστά το προϊόν τηρώντας πάντα τις οδηγίες χρήσης.
- Ούτε ο αγοραστής, ούτε κάποιο άλλο τρίτο μη εξουσιοδοτημένο άτομο θα πρέπει να έχουν επιχειρήσει να επισκευάσουν το προϊόν.

Οι τάπες είναι αναλώσιμο προϊόν και δεν καλύπτεται από την εγγύηση.

Η εγγύηση του εργοστασίου δεν εμποδίζει ή δεν καλύπτει τους τυχόν όρους εγγύησης από το κατάστημα πώλησης. Σε περίπτωση βλάβης στείλτε το προϊόν μαζί με μια φωτοτυπία της απόδειξης πληρωμής και περιγραφή του σφάλματος στο Τεχνικό Τμήμα της GARDENA, με πληρωμένα έξοδα αποστολής, στη διεύθυνση που αναγράφεται στην τελευταία σελίδα.

Πιστοποιητικό συμφωνίας ΕΚ

Η υπογεγραμμένη:

GARDENA Manufacturing GmbH · Hans-Lorenser-Str. 40 · D-89079 Ulm

πιστοποιεί ότι τα μηχανήματα που υποδεικνύονται κάτωθι, όταν φεύγουν από το εργοστάσιο, είναι κατασκευασμένα με τις οδηγίες της Ευρωπαϊκής Κοινότητας και τα Κοινοτικά πρότυπα ασφαλείας και προδιαγραφές.

Αυτό το πιστοποιητικό ακυρώνεται εάν τα μηχανήματα συναρμολογούνται χωρίς δική μας άδεια.

Περιγραφή του μηχανήματος:

Αυτόματος διανομέας νερού 6 καναλιών

Έτος πιστοποιητικού ποιότητας CE:

1994

Κωδ.:

1198

Ulm, 15.05.2000

Προδιαγραφές EC:

Μηχανική οδηγία 98/37/EC



Thomas Heinl

Τεχνικός διευθυντής

Σε συμφωνία με τα Ευρωπαϊκά πρότυπα:

EN 292-1 / EN 292-2

Deutschland / Germany

GARDENA
Manufacturing GmbH
Service Center
Hans-Lorenser-Straße 40
D-89079 Ulm
Produktfragen:
(+49) 731 490-123
Reparaturen:
(+49) 731 490-290
service@gardena.com

Argentina

Argensem® S.A.
Calle Colonia Japonesa s/n
(1625) Loma Verde
Escobar, Buenos Aires
Phone: (+54) 34 88 49 40 40
info@argensem.com.ar

Australia

Nylex Consumer Products
50-70 Stanley Drive
Somerton, Victoria, 3062
Phone: (+61) 1800 658 276
spare.parts@nylex.com.au

Austria / Österreich

GARDENA
Österreich Ges.m.b.H.
Stettnerweg 11-15
2100 Korneuburg
Tel.: (+43) 2262 7 45 45 36
kundendienst@gardena.at

Belgium

GARDENA Belgium NV/SA
Sterrebeekstraat 163
1930 Zaventem
Phone: (+32) 2 720 92 12
Mail: info@gardena.be

Brazil

Palash Comércio e
Importação Ltda.
Rua Américo Brasiliense,
2414 - Chácara Sto Antonio
São Paulo - SP - Brasil -
CEP 04715-005
Phone: (+55) 11 5181-0909
eduardo@palash.com.br

Bulgaria

DENEX LTD.
2 Luis Ahalier Str. - 7th floor
Sofia 1404
Phone: (+359) 2 958 18 21
office@denex-bg.com

Canada

GARDENA Canada Ltd.
100 Summerlea Road
Brampton, Ontario L6T 4X3
Phone: (+1) 905 792 93 30
info@gardenacanada.com

Chile

Antonio Martinic y Cia Ltda.
Cassillas 272
Centro de Cassillas
Santiago de Chile
Phone: (+56) 2 20 10 708
garfar_cl@yahoo.com

Costa Rica

Compania Exim
Euroberoamericana S.A.
Los Colegios, Moravia,
200 metros al Sur del Colegio
Saint Francis - San José
Phone: (+506) 297 68 83
exim_euro@racsa.co.cr

Croatia

KLIS d.o.o.
Stanciceva 79
10419 Vukovina
Phone: (+385) 1 622 777 0
gardena@klis-trgovina.hr

Cyprus

FARMOKIPIKI LTD
P.O. Box 7098
74, Digeni Akrita Ave.
1641 Nicosia
Phone: (+357) 22 75 47 62
condam@spidernet.com.cy

Czech Republic

GARDENA spol. s r.o.
Řípská 20a, č.p. 1153
627 00 Brno
Phone: (+420) 800 100 425
gardena@gardenabrno.cz

Denmark

GARDENA Norden AB
Salgsafdeling Danmark
Box 9003
S-200 39 Malmö
info@gardena.dk

Finland

Habitec Oy
Martinkyläntie 52
01720 Vantaa

France

GARDENA
PARIS NORD 2
69, rue de la Belle Etoile
BP 57080
ROISSY EN FRANCE
95948 ROISSY CDG CEDEX
Tél. (+33) 0826 101 455
service.consommateurs@
gardena.fr

Great Britain

GARDENA UK Ltd.
27-28 Brenkley Way
Blezzard Business Park
Seaton Burn
Newcastle upon Tyne
NE13 6DS
info@gardena.co.uk

Greece

Agrokip
G. Psomadopoulos & Co.
33 A, Ifestou str. –
Industrial Area
194 00 Koropi, Athens
Phone: (+30) 210 66 20 225
service@agrokip.gr
www.agrokip.gr

Hungary

GARDENA
Magyarország Kft.
Késmárk utca 22
1158 Budapest
Phone: (+36) 80 20 40 33
gardena@gardena.hu

Iceland

Ó. Johnson & Kaaber
Tunguhalsi 1
110 Reykjavik
ooj@ojk.is

Ireland

Michael McLoughlin & Sons
Hardware Limited
Long Mile Road
Dublin 12

Italy

GARDENA Italia S.p.A.
Via Donizetti 22
20020 Lainate (Mi)
Phone: (+39) 02.93.94.79.1
info@gardenaitalia.it

Japan

KAKUICHI Co. Ltd.
Sumitomo Realty &
Development Kojimachi
BLDG., 8F
5-1 Nibannyo, Chiyoda-ku
Tokyo 102-0084
Phone: (+81) 33 264 4721
m_ishihara@kaku-ichi.co.jp

Luxembourg

Magasins Jules Neuberg
Grand Rue 30
Boîte postale 12
L-2010 Luxembourg
Phone: (+352) 40 14 01
info@neuberg.lu

Netherlands

GARDENA Nederland B.V.
Postbus 50176
1305 AD ALMERE
Phone: (+31) 36 521 00 00
info@gardena.nl

Neth. Antilles

Jonka Enterprises N.V.
Sta. Rosa Weg 196
P.O. Box 8200
Curaçao
Phone: (+599) 9 767 66 55
pgm@jonka.com

New Zealand

NYLEX New Zealand Limited
Building 2, 118 Savill Drive
Mangere, Auckland
Phone: (+64) 9 270 1806
lena.chapman@nylex.com.au

Norway

GARDENA Norden AB
Salgskontor Norge
Karihaugveien 89
1086 Oslo
info@gardena.no

Poland

GARDENA Polska Sp. z o.o.
Szymanów 9 d
05-532 Baniocza
Phone: (+48) 22 727 56 90
gardena@gardena.pl

Portugal

GARDENA Portugal Lda.
Recta da Granja do Marquês
Edif. GARDENA Algueirão
2725-596 Mem Martins
Phone: (+351) 21 922 85 30
info@gardena.pt

Romania

MADEX INTERNATIONAL SRL
Soseaua Odaii 117-123,
Sector 1,
București, RO 013603
Phone: (+40) 21 352 76 03
madex@ines.ro

Russia / Россия

АО АМИДА ТТЦ
ул. Мосфильмовская 66
117330 Москва
Phone: (+7) 095 956 99 00
amida@col.ru

Singapore

Hy-Ray PRIVATE LIMITED
40 Jalan Pemimpin
#02-08 Tat Ann Building
Singapore 577185
Phone: (+65) 6253 2277
hyray@singnet.com.sg

Slovak Republic

GARDENA Slovensko, s.r.o.
Brohova č. 1
85101 Bratislava
Phone: (+421) 263 453 722
info@gardena.sk

Slovenia

Silk d.o.o.
Brodišče 15
1236 Trzin
Phone: (+386) 1 580 93 00
gardena@silk.si

South Africa

GARDENA
South Africa (Pty.) Ltd.
P.O. Box 11534
Vorna Valley 1686
Phone: (+27) 11 315 02 23
sales@gardena.co.za

Spain

GARDENA IBERICA S.L.U.
C/ Basauri, nº 6
La Florida
28023 Madrid
Phone: (+34) 91 708 05 00
atencioncliente@gardena.es

Sweden

GARDENA Norden AB
Försäljningskontor Sverige
Box 9003
200 39 Malmö
info@gardena.se

Switzerland / Schweiz

GARDENA (Schweiz) AG
Bitzberg 1
8184 Bachenbülach
Phone: (+41) 848 800 464
info@gardena.ch

Turkey

GARDENA / Dost Diş Ticaret
Mümesillik A.Ş. Sanayi
Çad. Adil Sokak No. 1
Kartal - İstanbul
Phone: (+90) 216 38 93 939
info@gardena-dost.com.tr

Ukraine / Україна

ALTSEST JSC
4 Petropavlivska Street
Petropavlivska
Borschahivka Town
Kyivo Svyatoslyn Region
08130, Ukraine
Phone: (+380) 44 459 57 03
upyr@altsest.kiev.ua

USA

Melnor Inc.
3085 Shawnee Drive
Winchester, VA 22604
Phone: (+1) 540 722-9080
service_us@melnor.com

1198-29.960.04 / 0206

© GARDENA

Manufacturing GmbH
D-89070 Ulm
http://www.gardena.com