

Art. 1198

- PL Instrukcja obsługi**
Automatyczny dzielnik wody
-
- H Használati útmutató**
Automatikus vízelosztó
-
- CZ Návod k použití**
Automatický rozdělovač vody
-
- SK Návod na používanie**
Automatický rozdeľovač vody
-
- GR Οδηγίες Χρήσεως**
Αυτόματος Διανομέας νερού 6 καναλιών
-
- RUS Инструкция по эксплуатации**
Автоматический распределитель воды
-
- SLO Navodila za uporabo**
Avtomatski razdelilnik vode
-
- UA Інструкція з експлуатації**
Автоматичний розподільник води
-
- HR Uputstva za upotrebu**
Automatski razdjelnik za vodu
-

PL Proszę uważnie przeczytać instrukcję obsługi przed montażem i uruchomieniem urządzenia.

Przed przeczytaniem rozłóżyc okładki instrukcji.

Spis treści	Strona
1. Wskazówki dotyczące instrukcji obsługi	4
2. Zastosowanie automatycznego dzielnika wody	4
3. Części funkcjonujące automatycznego dzielnika wody	4
4. Działanie	4
5. Czynności przed uruchomieniem	4
6. Uruchomienie	5
7. Zastosowanie czujnika wilgotności	6
8. Wskazówki bezpieczeństwa	7
9. Konserwacja, pielęgnacja, przechowywanie	7
Gwarancja	8

H Kérjük, készüléke összeszerelése és üzembe helyezése előtt gondosan olvassa el ezt a Vevőtájékoztatót. Olvasás közben hajtsa ki a borító oldalakat.

Tartalomjegyzék	oldal
1. Utasítások a használati útmutatóhoz	9
2. Használati terület	9
3. Alkatrészek	9
4. Funkció	9
5. A beüzemeltetés lépései	9
6. Üzembe helyezés	10
7. Nedvességérzékelő használata	11
8. Biztonsági utasítások	12
9. Karbantartás, Tisztítás, Tárolás	12
Garancia	13

CZ Pročtete si prosím pozorně tento návod k použití před montáží a uvedením Vašeho přístroje do provozu.

Při čtení návodu k použití vyklepte prosím přední stránky.

Obsah	Strana
1. Upozornění k návodu na použití	14
2. Použití	14
3. Funkční díly	14
4. Funkce	14
5. Kroky před uvedením do provozu	14
6. Uvedení do provozu	15
7. Použití čidla vlhkosti	16
8. Bezpečnostní pokyny	17
9. Údržba, péče, skladování	17
Záruka	18

SK Prečítajte si prosím pozorne tento návod na použitie pred montážou a uvedením Vášho prístroja do prevádzky.

Pri čítaní návodu na použitie vyklepte prosím predné stránky.

Obsah	Strana
1. Pokyny k návodu na používanie	19
2. Oblasť použitia	19
3. Funkčné časti	19
4. Funkcia	19
5. Opatrenia pred uvedením do prevádzky	19
6. Uvedenie do činnosti	20
7. Použitie senzora vlhkosti	21
8. Bezpečnostné pokyny	22
9. Údržba, ošetrovanie a skladovanie	22
Záruka	23

GR Παρακαλούμε κρατήστε τις οδηγίες λειτουργίας και ανατρέξτε σ' αυτές όποτε παρουσιαστεί κάποια απορία ή πρόβλημα.

Περιεχόμενα	Σελίδα
1. Πληροφορίες σχετικά με τις οδηγίες χρήσης	24
2. Κατά τη χρήση	24
3. Τμήματα του Διανομέα	24
4. Λειτουργία	24
5. Προετοιμασία πριν την χρήση	24
6. Κατά τη λειτουργία	25
7. Λειτουργία σε συνδυασμό με Υγρασιόμετρο	26
8. Για την ασφάλειά σας	26
9. Συντήρηση, καθαρισμός, αποθήκευση	27
Εγγύηση	27

RUS Внимательно ознакомьтесь с этой инструкцией до монтажа и использования.

При изучении инструкции по эксплуатации разверните боковые стороны обложки.

Содержание	Страница
1. Примечания к инструкции по эксплуатации	28
2. Область применения	28
3. Составные части	28
4. Работа устройства	28
5. Подготовка к эксплуатации	29
6. Эксплуатация	29
7. Применение датчика влажности	30
8. Правила безопасности	31
9. Уход, обслуживание и хранение	31
Гарантия	32

SLO Prosimo vas, da navodila za uporabo še pred postavitvijo in priklopom izdelka natančno preučite.

Ob branju razgrnite strani, ki vsebujejo skice.

Vsebina	Stran
1. Napotki v zvezi z navodilom za uporabo	33
2. Področje uporabe	33
3. Funkcijski deli	33
4. Funkcija	33
5. Ukrepi pred zagonom	33
6. Zagon	34
7. Uporaba senzorja za vlago	35
8. Varnostni napotki	35
9. Vzdrževanje, nega, shranjevanje	36
Servisiranje	36
Garancija	37

A Будь ласка, тримаєте посібник з експлуатації в надійному місці й звертайтеся до нього щораз, коли виникнуть які або питання.

1. Про цей посібник з експлуатації	38
2. Область застосування розподільника	38
3. Функціональні частини (Рис. А)	38
4. Дія приладу	38
5. Підготовка приладу до роботи	39
6. Дія розподільника	39
7. Застосування розподільника разом із датчиком вологості ґрунту	40
8. Правила техніки безпеки	41
9. Обслуговування, догляд, зберігання	41
Сервис	42

HR Molimo da upute za korištenje pažljivo proučite i da vodite računa o navedenim upozorenjima.

Objašnjenje što možete pročitati na stranicama uputstva za upotrebu.

Sadržaj	Strana
1. Upute za korištenje	43
2. Područje primjene	43
3. Funkcionalni dijelovi	43
4. Funkcija	43
5. Mjere prije stavljanja u pogon	44
6. Stavljanje u pogon	44
7. Uporaba osjetnika za vlažnost	45
8. Sigurnosne upute	46
9. Održavanje, njega, čuvanje	46
Servisiranje	47
Garancija	47

A

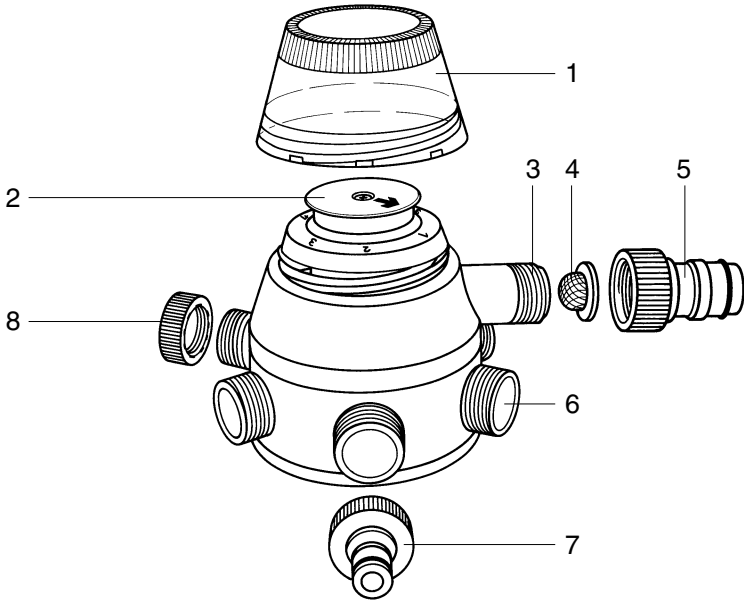

B

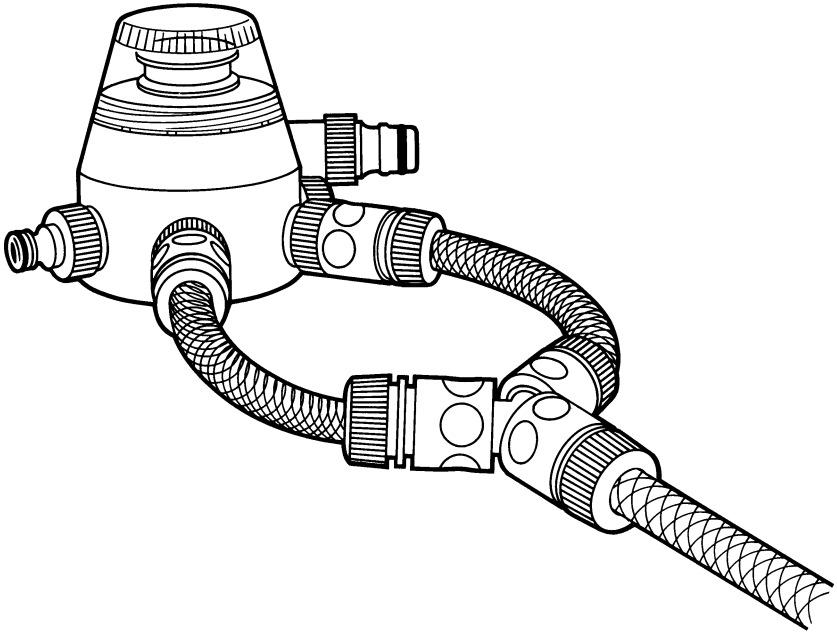

GARDENA automatikus vízelosztó

1. Utasítások a használati útmutatóhoz

Kérjük gondosan olvassa el ezt a használati útmutatót és kövesse az utasításokat. A használat útmutató segítségével megismerheti a készüléket és helyes használatát.

 **Biztonsági okokból 16 év alatti gyermekek és azok, akik nem olvasták el a használati útmutatót nem kezelhetik az automatikus vízelosztót.**

Kérjük gondosan őrizze meg ezt a használati útmutatót.

2. Használati terület

Az automatikus vízelosztó a GARDENA 1060 típusú öntözőkompjúterrel összekapcsolva akár 6 öntözőkör teljesen automatikus irányítására szolgál. Az automatikus vízelosztó használata akkor különösen előnyös, ha a víznyomás nem elégséges, ahhoz, hogy számos öntözőberendezést, illetve -rendszert tudjunk egyidejűleg működtetni vagy ha többféle növénykultúra különböző vízigényét a 1060 típusú öntözőkompjúterrel teljesen auto-

matikusan szeretnénk locsolni. Természetesen az automatikus vízelosztót nem csak teljesen automatikusan, hanem a GARDENA Watertimer-rel fél-automata módban vagy kézíleg a vízcsap nyitásával / zárásával is üzemeltethetjük.

Az automatikus vízelosztó a magán célú házi- és hobbikertben kizárólag a kültéri használatú esőztető és öntöző rendszerekhez használható.

 **Tilos az automatikus vízelosztót ipari célra vagy szerves anyagokkal, élelmiszerekkel, könnyen gyúlékony és robbanó anyagokkal érintkezve használni.**

Az automatikus vízelosztó rendeltetésszerű használatához a gyártó által biztosított használati útmutató utasításainak betartása elengedhetetlen.

3. Alkatrészek (A. rajz)

- | | | |
|----------------------------|---|---------------|
| 1. Védősapka | 5. Profi-System csapcsatlakozó | 8. Végdarabok |
| 2. Választó tárcsa | 6. Kimenet 26,5 mm (G 3/4) | |
| 3. Bemenet 26,5 mm (G 3/4) | 7. Original GARDENA System csapcsatlakozó | |
| 4. Szennyszűrő | | |

4. Funkció

Az automatikus vízelosztó kimenetei az öntözőkompjúter 1030/1060 vagy a Watertimers electornic irányítása szerint, egymás után, sorban nyílnak ki.

Az egyes öntözőkörök egymás utáni kapcsolása révén lehetővé válik, hogy alacsonyabb víznyomás mellett is nagyobb öntözőberendezések, illetve több

öntözőkör működtethető az öntözőkompjúter / Watertimer segítségével.

5. A beüzemeltetés lépései

Az automatikus vízelosztó mellé
1 GARDENA Profi-System csapcsatlakozó (5) (Belső-Ø 15 mm)

4 Original GARDENA System csapcsatlakozót (7) (Belső-Ø 9 mm)

és
3 végdarabot (8) csomagolunk.

5.1. Az 1060 típusú öntözőkompjúterhez való csatlakoztatás

Az automatikus vízelosztó bemenetére (3) választásunk szerint a Profi-System Csap csatlakozót (5) vagy az Original GARDENA System csapcsatlakozót (7) lehet felszerelni.

A **GARDENA Sprinkler-System**, sülyesztett öntözőrendszer üzemeltetésekor a Profi-System csapcsatlakozót használjuk (5), az öntözőkompjúter / Watertimer csatlakoztatása 19 mm (3/4")

tömlővel, valamint a Profi-System csatlakozókészlettel történik (cikkszám: 1505).

Egyéb **öntözőrendszer, illetve -készülék** (Micro-Drip-System, Esőztető) működtetéséhez a bemenetet a mellékelt Original GARDENA System csapcsatlakozóval (7) szereljük fel, öntözőkompjúterrel / Watertimer-rel pedig 13 mm (1/2") tömlő segítségével az Original GARDENA

tömlőcsatlakozó rendszerrel kapcsoljuk össze.

A működési zavarok elkerülése végett kérjük, hogy a csapcsatlakozó felszerelése előtt tegye fel a szennyeződésszűrőt (4) az automatikus vízelosztó bemenete elé és egyidejűleg a lapos tömítést távolítsa el a csapcsatlakozóból.

5.2. Az Öntözőberendezések / -rendszer csatlakoztatása

A **GARDENA Sprinkler-System berendezés** csatlakoztatása 19 mm (3/4") tömlővel történik a GARDENA Profi-System csatlakozókészlettel (cikkszám: 1505).

A Sprinklersystem kötőelem (cikkszám 2761) használatokor a menetet teflonszalaggal

(pl. GARDENA Teflonszalag, cikkszám 7219) szigetelni kell.

Minden egyéb **Öntözőberendezés, illetve -rendszer** csatlakoztatásához (Esőztető, Micro-Drip-System) az Original GARDENA System csapcsatlakozót (7) használjuk.

A használaton kívüli kimeneteket a mellékelt végdarabokkal (8) lehet lezárni.

Ha a mellékelt darabokon felül további csapelemekre vagy csatlakoztató darabokra lenen szüksége, kérjük, hogy GARDENA kereskedőjénél szerezze be.

6. Üzembe helyezés

Állítsa az automatikus vízelosztón a választótárcsát (2) az 1-es pozícióba. Ehhez vegye le az automatikus vízelosztóról a védősapkát (1) a vízelosztó balra történő elfordításával. Húzza felfelé kissé a választótárcsát (2) és forgassa el jobbra, míg a nyíl az 1-es pozícióra nem mutat. Ezután csavarozza vissza a védősapkát (1) az automatikus vízelosztóra.

Programozza be a GARDENA 1060 típusú öntözőkompjútert. A „**Special Program**“-mal rendelkező modell esetén történő eljárás különbözik az e programmal nem rendelkező modell beállításától.

A „**Special Program**“ nélküli öntözőkompjúter programozásakor, fontos, hogy mind a 6 programot beprogramozza és a programok száma (1-6) megegyezzen az automatikus vízelosztó (1-6) kimenetek számával. **Kérjük vegye figyelembe, hogy mind a 6 program esetén ugyanazt az öntözési napot kell megadni.**

Ha kevesebb, mint 6 kimenetet használ, akkor a nem használt kimenetekhez is kell programot rendelni. Ez esetben a nem használt kimenetek öntözési időtartamát 1 percre korlátozhatja. Csak ebben az esetben lehetséges, hogy az automatikus vízelosztó az öntözés befejeztével ismét visszaálljon alapállásba.

Vegye figyelembe a következő kiegészítő utasításokat is:

 **Az Automatikus vízelosztó biztonságot biztosító funkciója érdekében szükséges, hogy az öntözőkompjúterbe beadott program vége és a következő program kezdete között legalább 10 perc szünet legyen. Ezek a programozási szünetek 30 percre növelendők a zárt kimenetről egy másik kimenetre való áttéréskor.**

Példa:

Program/ Kimenet	Start Time	Run Time	Mo	Tu	We	Th	Fr	Sa	Su	2 nd	3 rd
1	19:00	0:30	X		X			X			
2	19:40	0:30	X		X			X			
3	20:20	0:30	X		X			X			
4	21:00	0:05	X		X			X			
5 } Nem használt	21:15	0:01	X		X			X			
6 } kimenetek	21:46	0:01	X		X			X			

A „**Special Program**“-mal rendelkező GARDENA 1060 típusú öntözőkompjúter használatakor, miután ezt a funkciót megerősítette és az 1. Program adatait beadta, minden ezután következő programot automatikusan előprogramoz. Ennek a segítségével minden programhoz egy bizonyos kimenet lesz rendelve az Automatikus vízelosztón, anélkül, hogy mind a 6 programot egyenként Önnek kellene definiálnia. A készülék által használt előprogramozást (1 perc öntözés 30 perc szünet a programok között) természetesen Ön megváltoztathatja és az Ön személyes igényei szerint alakíthatja ki.

A GARDENA 1030 típusú öntözőkompjúterrel vagy a GARDENA

Watertimer electronicak kombinálva az automatikus vízelosztó az öntözési indításnak megfelelően egy kimenettel tovább kapcsol. Mivel a készülékek maximum napi 3 öntözést tesznek lehetővé az automatikus vízelosztó ebben az időszakban 3 kimenetet tud kinyitni. Így egyazon kimenet nyitása maximum minden második napon lehetséges.

⚠ Ha a vízelosztó mélyebben van, mint acsatlakoztatott készülékek, akkor ez a szintkülönbség nem lépheti át a 1,5 m-t.

Ha kevesebb, mint 6 öntözőkimenet van csatlakoztatva, akkor fenn áll a lehetőség, hogy egy

nap kétszer nyíljon ki egy vagy több kimenet. Ehhez a megfelelő kimeneteket (mint a B ábrán) kösse össze egymással és a kívánt öntözési időtartamnak megfelelően programozza az öntözőkompjútert.

A minimális víznyomás a biztonságos kapcsoláshoz 1 bar. Ha egy kimeneten túl sok öntözőfej található, akkor a víznyomás esetleg 1 bar alá is eshet, mely nem elegendő a megfelelő kapcsoláshoz.

Az automatikus vízelosztó kapcsolási funkciója miatt a víz az öntözés időtartama alatt a kinyitott kimenet mellett a használaton kívüli kimeneteken is, kis mennyiségben (néhány l/óra) folyik.

7. Nedvességérzékelő használata

A GARDENA nedvességérzékelő cikkszám 1187, csa „**Special Program**“-mal rendelkező 1060 típusú öntözőkompjúter használata mellett alkalmazható. Ha a nedvességérzékelő elégséges nedvességet érzékel, akkor az aktív váló programok futási idejét a minimális 30 másodperces időtartamra rövidíti (kijelző: 1 perc). Ennek segítségével kapcsol tovább az automatikus

vízelosztó a következő kimenetre és a megfelelő programsorrend a megfelelő kimenethez rendelve megmarad.

A 1060 típusú „**Special Program**“-nélküli öntözőkompjúter, a 1030 típusú Öntözőkompjúter vagy a Watertimer electronic alkalmazásakor, ha a nedvességérzékelő elegendő nedvességet észlel, akkor az aktiválandó programok

nem indulnak el, így a programok hozzárendelése a vízkimenetekhez felborul.

⚠ Jelentős kárveszély áll fenn, ha egy kívánt program nem a megfelelő kimenethez van rendelve, mert a program akkor egy másik kimeneten fut le.

8. Biztonsági utasítások

 Ügyeljen arra, hogy az öntözőkompjúter programjai és az automatikus vízelosztó kimenetei helyesen legyenek egymás mellé rendelve és az öntözési napok minden programnál megegyezzenek.

 Elzárt vízcsap esetén az öntözőkompjúter kinyitja a megfelelő kimenetet, de nem locsol. Az automatikus vízelosztó ezért nem tud átkapcsolni a következő kimenetre, így az egyes öntöző programok már nem a megfelelő kimenet-hoz lesznek hozzárendelve!

 A kézi ki- /bekapcsoláskor (On/Off) átvált egy másik csatornára és ezzel a programok helytelenül lesznek a kimenet-hoz hozzárendelve az automatikus vízelosztón. Ezért ügyeljen arra, hogy az automatikus vízelosztó csatlakoztatásakor a ne kapcsolja

be a vízátfolyás kézi nyitás /zárását az ON/OFF gombbal, illetve, állítsa vissza a helyes sorrendet.

 A biztonságos kapcsolás érdekében a program vége és a következő program eleje között legalább 10 perc szünetet iktassunk be. Ezek a programozási szünetek 30 percre növelendők a zárt kimenetről egy másik kimenetre való áttéréskor.

 A programok leállítása miatt (rossz időjárás funkció) az ismételt üzembe helyezés után az öntözési programokhoz már nem a megfelelő kimenetek vannak hozzárendelve. Ezért kerülje a programok leállítását, illetve az ismételt üzembe helyezés után a választótárcsa forgatásával állítsa be ismét a helyes sorrendet.

Ez az alkalmazás egyedül a „Special Program“-mal bővített 1060 típusú öntözőkompjúterrel való vezérlés esetén használható anélkül, hogy a sorrend megváltozzon. Vegye figyelembe a használati útmutató utasításait!

 A GARDENA nedvességérzékelőt csak a „Special Program“-mal bővített 1060 típusú öntözőkompjúterrel együtt használja az automatikus vízelosztóval. A programmal nem rendelkező készülékek esetén fenn áll a veszély, hogy az öntözési programok nem a megfelelő kimenet-hoz lesznek rendelve.

 Ne nyomja meg a kimenet kiválasztó gombot a víz átfolyása közben.

 A kimeneteket csak egymás utáni sorrendben lehet kapcsolni.

9. Karbantartás, Tisztítás, Tárolás

Az automatikus vízelosztó nem igényel karbantartást.

A szennyeződésszűrőt tisztítsa meg (4) az automatikus vízelosztó bemeneteinél.

A fagyos időjárás kezdete előtt helyezze fagyástól védett helyre az automatikus vízelosztót.

Termékfelelősség

Hangsúlyozni szeretnénk, hogy a termékfelelősségi törvény szerint a készülékünk által okozott károkért nem kell felelnünk, ha ezeket szakérte-

lem nélküli szerelés okozta vagy nem a saját Eredeti GARDENA alkatrészeinket vagy általunk ajánlott alkatrészeket használta és a javítást

nem a GARDENA Service vagy meghatalmazott szakember végezte. Ugyanez vonatkozik a pótalkatrészekre és a kiegészítőkre is.

Garancia

GARDENA 2 év garanciát vállal a termékre (vásárlási dátumtól számítva). Ez a garanciaszolgáltatás a készülék minden hibájára vonatkozik, melyek bizonyíthatóan anyag- vagy gyártási hibából erednek. Egy hibátlan készüléket való cserét vagy az ingyenes javítást foglalja magába, melyek közül a visszaküldött készülék alapján mi választjuk melyik eljárást alkalmazzuk, ha következő körülmények fennállnak:

- A készüléket szakszerűen és az útmutatóban leírtak szerint használta.
- Ha a vevő vagy harmadik személy nem próbálta megjavítani.

A kopásnak kitett, lapos szigetelésre nem vonatkozik a garancia.

A gyártó garancia nem vonatkozik a kereskedő/eladó által nyújtott szolgáltatásokra.

Garancia esetén, kérjük küldje vissza a hibás készüléket a számla másolatával és a hiba leírásával bérmentesítve a szerzői címére.

A javítást követően a készüléket ingyenesen visszaküldjük Önnek.

EU normáknak való megfelelésről szóló nyilatkozat

GARDENA Manufacturing GmbH · Hans-Lorenser-Straße 40 · D-89079 Ulm

Igazolja, hogy a fenti készülékek az általunk forgalomba hozott kivitelben, teljesítik az összehangolt EU irányelvek, EU biztonsági szabványok és termékspecifikus EU szabványok követelményeit.

A készülék velünk nem egyeztetett változtatása esetén ez a nyilatkozat érvényét veszti.

A készülék megnevezése :

Automatikus Vízelosztó

Cikkszám: 1198

EU irányelvek :

Gépipari szabvány 98/37/EG

Összehangolt EN :

EN 292-1

EN 292-2

CE bejegyzés kelte:

1994

Ulm, 2000.05.15.



Thomas Heintz
Műszaki igazgató

GARDENA GARANCIALIS ES JAVITO SZERVIZEK

Jegyenye Kft.

1184 Budapest

Jegyenye fasor 15.

Tel.: 06-1-290-6788

Variomat Kft.

(Csak szivattyú szerviz)

1074 Budapest

Thököly út 17.

Tel.: 06-1-413-035

Edison Szerszám Áruház

és Javító szerviz

6722 Szeged

Török utca 1/a.

Tel.: 06-62-426-833

Hirsch Boldizsár

7624 Pécs

Avar út 22/5.

Tel.: 06-72-326-298

Spirál-96 Kft.

4025 Debrecen

Nyugati utca 5-7.

Tel.: 06-52-413-035

Nyári Kert Bt.

9026 Győr

Dózsa rkp. 7.

Tel.: 06-96-329-203

Vevőszolgálat:

GARDENA

Magyarország Kft.

1158 Budapest

Késmárk u. 22.

Tel.: 416-26-76

Deutschland / Germany

GARDENA
Manufacturing GmbH
Service Center
Hans-Lorenser-Straße 40
D-89079 Ulm
Produktfragen:
(+49) 731 490-123
Reparaturen:
(+49) 731 490-290
service@gardena.com

Argentina

Argensem® S.A.
Calle Colonia Japonesa s/n
(1625) Loma Verde
Escobar, Buenos Aires
Phone: (+54) 34 88 49 40 40
info@argensem.com.ar

Australia

Nylex Consumer Products
50-70 Stanley Drive
Somerton, Victoria, 3062
Phone: (+61) 1800 658 276
spare.parts@nylex.com.au

Austria / Österreich

GARDENA
Österreich Ges.m.b.H.
Stettnerweg 11-15
2100 Korneuburg
Tel.: (+43) 2262 7 45 45 36
kundendienst@gardena.at

Belgium

GARDENA Belgium NV/SA
Sterrebeekstraat 163
1930 Zaventem
Phone: (+32) 2 720 92 12
Mail: info@gardena.be

Brazil

Palash Comércio e
Importação Ltda.
Rua Américo Brasiliense,
2414 - Chácara Sto Antonio
São Paulo - SP - Brasil -
CEP 04715-005
Phone: (+55) 11 5181-0909
eduardo@palash.com.br

Bulgaria

DENEX LTD.
2 Luis Ahalier Str. - 7th floor
Sofia 1404
Phone: (+359) 2 958 18 21
office@denex-bg.com

Canada

GARDENA Canada Ltd.
100 Summerlea Road
Brampton, Ontario L6T 4X3
Phone: (+1) 905 792 93 30
info@gardenacanada.com

Chile

Antonio Martinic y Cia Ltda.
Cassillas 272
Centro de Cassillas
Santiago de Chile
Phone: (+56) 2 20 10 708
garfar_cl@yahoo.com

Costa Rica

Compania Exim
Euroberoamericana S.A.
Los Colegios, Moravia,
200 metros al Sur del Colegio
Saint Francis - San José
Phone: (+506) 297 68 83
exim_euro@racsa.co.cr

Croatia

KLIS d.o.o.
Stanciceva 79
10419 Vukovina
Phone: (+385) 1 622 777 0
gardena@klis-trgovina.hr

Cyprus

FARMOKIPIKI LTD
P.O. Box 7098
74, Digeni Akrita Ave.
1641 Nicosia
Phone: (+357) 22 75 47 62
condam@spidernet.com.cy

Czech Republic

GARDENA spol. s r.o.
Řípská 20a, č.p. 1153
627 00 Brno
Phone: (+420) 800 100 425
gardena@gardenabrno.cz

Denmark

GARDENA Norden AB
Salgsafdeling Danmark
Box 9003
S-200 39 Malmö
info@gardena.dk

Finland

Habitec Oy
Martinkyläntie 52
01720 Vantaa

France

GARDENA
PARIS NORD 2
69, rue de la Belle Etoile
BP 57080
ROISSY EN FRANCE
95948 ROISSY CDG CEDEX
Tél. (+33) 0826 101 455
service.consommateurs@
gardena.fr

Great Britain

GARDENA UK Ltd.
27-28 Brenkley Way
Blezzard Business Park
Seaton Burn
Newcastle upon Tyne
NE13 6DS
info@gardena.co.uk

Greece

Agrokip
G. Psomadopoulos & Co.
33 A, Ifestou str. –
Industrial Area
194 00 Koropi, Athens
Phone: (+30) 210 66 20 225
service@agrokip.gr
www.agrokip.gr

Hungary

GARDENA
Magyarország Kft.
Késmárk utca 22
1158 Budapest
Phone: (+36) 80 20 40 33
gardena@gardena.hu

Iceland

Ó. Johnson & Kaaber
Tunguhalsi 1
110 Reykjavik
ooj@ojk.is

Ireland

Michael McLoughlin & Sons
Hardware Limited
Long Mile Road
Dublin 12

Italy

GARDENA Italia S.p.A.
Via Donizetti 22
20020 Lainate (Mi)
Phone: (+39) 02.93.94.79.1
info@gardenaitalia.it

Japan

KAKUICHI Co. Ltd.
Sumitomo Realty &
Development Kojimachi
BLDG., 8F
5-1 Nibannyo, Chiyoda-ku
Tokyo 102-0084
Phone: (+81) 33 264 4721
m_ishihara@kaku-ichi.co.jp

Luxembourg

Magasins Jules Neuberg
Grand Rue 30
Boîte postale 12
L-2010 Luxembourg
Phone: (+352) 40 14 01
info@neuberg.lu

Netherlands

GARDENA Nederland B.V.
Postbus 50176
1305 AD ALMERE
Phone: (+31) 36 521 00 00
info@gardena.nl

Neth. Antilles

Jonka Enterprises N.V.
Sta. Rosa Weg 196
P.O. Box 8200
Curaçao
Phone: (+599) 9 767 66 55
pgm@jonka.com

New Zealand

NYLEX New Zealand Limited
Building 2, 118 Savill Drive
Mangere, Auckland
Phone: (+64) 9 270 1806
lena.chapman@nylex.com.au

Norway

GARDENA Norden AB
Salgskontor Norge
Karihaugveien 89
1086 Oslo
info@gardena.no

Poland

GARDENA Polska Sp. z o.o.
Szymanów 9 d
05-532 Baniocza
Phone: (+48) 22 727 56 90
gardena@gardena.pl

Portugal

GARDENA Portugal Lda.
Recta da Granja do Marquês
Edif. GARDENA Algueirão
2725-596 Mem Martins
Phone: (+351) 21 922 85 30
info@gardena.pt

Romania

MADEX INTERNATIONAL SRL
Soseaua Odaii 117-123,
Sector 1,
București, RO 013603
Phone: (+40) 21 352 76 03
madex@ines.ro

Russia / Россия

АО АМИДА ТТЦ
ул. Мосфильмовская 66
117330 Москва
Phone: (+7) 095 956 99 00
amida@col.ru

Singapore

Hy-Ray PRIVATE LIMITED
40 Jalan Pemimpin
#02-08 Tat Ann Building
Singapore 577185
Phone: (+65) 6253 2277
hyray@singnet.com.sg

Slovak Republic

GARDENA Slovensko, s.r.o.
Brohova č. 1
85101 Bratislava
Phone: (+421) 263 453 722
info@gardena.sk

Slovenia

Silk d.o.o.
Brodišče 15
1236 Trzin
Phone: (+386) 1 580 93 00
gardena@silk.si

South Africa

GARDENA
South Africa (Pty.) Ltd.
P.O. Box 11534
Vorna Valley 1686
Phone: (+27) 11 315 02 23
sales@gardena.co.za

Spain

GARDENA IBERICA S.L.U.
C/ Basauri, nº 6
La Florida
28023 Madrid
Phone: (+34) 91 708 05 00
atencioncliente@gardena.es

Sweden

GARDENA Norden AB
Försäljningskontor Sverige
Box 9003
200 39 Malmö
info@gardena.se

Switzerland / Schweiz

GARDENA (Schweiz) AG
Bitzberg 1
8184 Bachenbülach
Phone: (+41) 848 800 464
info@gardena.ch

Turkey

GARDENA / Dost Diş Ticaret
Mümesillik A.Ş. Sanayi
Çad. Adil Sokak No. 1
Kartal - Istanbul
Phone: (+90) 216 38 93 939
info@gardena-dost.com.tr

Ukraine / Україна

ALTSEST JSC
4 Petropavlivska Street
Petropavlivska
Borschahivka Town
Kyivo Svyatoslyn Region
08130, Ukraine
Phone: (+380) 44 459 57 03
upyr@altsest.kiev.ua

USA

Melnor Inc.
3085 Shawnee Drive
Winchester, VA 22604
Phone: (+1) 540 722-9080
service_us@melnor.com

1198-29.960.04 / 0206

© GARDENA

Manufacturing GmbH
D-89070 Ulm
http://www.gardena.com