

Accu 60 Art. 8801  
Accu 80 Art. 8803  
Accu 100 Art. 8805

Accu 80 Art. 8824  
Accu 100 Art. 8825

**D Gebrauchsanweisung**

Accu-Rasenkantenschere / Accu-Strauchschere

**GB Operating Instructions**

Accu Edging Shears / Accu Shrub Shears

**F Mode d'emploi**

Cisailles à gazon sur accu / Taille-buissons sur accu

**NL Gebruiksaanwijzing**

Lithiumaccu-graskantenschaar / Lithiumaccu-buxusschaar

**S Bruksanvisning**

freeClip Grass / freeClip Bush

**I Istruzioni per l'uso**

Forbici per erba a batteria / Rifilasiopei a batteria

**E Manual de instrucciones**

Tijeras Accu / Recortasetos sin cable

**P Instruções de utilização**

Tesoura com acumulador / Tesoura para arbustos com acumulador

**DK Brugsanvisning**

freeClip Grass / freeClip Bush

# GARDENA Tesoura com acumulador / Tesoura para arbustos com acumulador

Bem vindo ao jardim GARDENA...



Leia atentamente as instruções de utilização e respeite as respectivas indicações. Utilize as presentes instruções para se familiarizar com a tesoura, com a sua utilização correcta e com as instruções de segurança.



Por motivos de segurança, crianças e menores de 16 anos, bem como pessoas não familiarizadas com as presentes instruções de utilização, não devem utilizar esta tesoura.

→ Guarde cuidadosamente estas instruções de utilização.

## Índice

1. Campo de aplicação da sua tesoura GARDENA .....	57
2. Regras de segurança .....	57
3. Montagem .....	59
4. Colocação em funcionamento .....	59
5. Utilização .....	60
6. Desactivação .....	61
7. Manutenção .....	61
8. Reparação de avarias .....	62
9. Acessórios disponíveis .....	63
10. Características técnicas .....	63
11. Assistência / Garantia .....	64

## 1. Campo de aplicação da sua Tesoura GARDENA

### Utilização adequada da Tesoura com acumulador

A tesoura com acumulador destina-se ao corte dos bordos do relvado e de pequenas superfícies relvadas em jardins domésticos.

### Utilização adequada da Tesoura para arbustos

A Tesoura para arbustos GARDENA com acumulador é apropriada para o corte em separado de tufos, arbustos e plantas trepadeiras.

**PERIGO!**  
Danos pessoais!



Devido ao risco de danos físicos, a tesoura de aparar com acumulador Art. Nº 5378 não deve ser usada para cortar ou aparar relva.

## 2. Regras de segurança

→ Observe as instruções de segurança indicadas na tesoura.



**ATENÇÃO!**  
Leia as instruções de utilização antes da colocação em serviço.

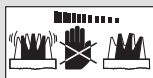

**PERIGO!**  
As lâminas continuam a rodar depois de desligar o aparelho!



**ATENÇÃO!**  
Proteja o aparelho contra a chuva e humidade.



**ATENÇÃO!**  
Mantenha as outras pessoas afastadas da zona de perigo.

### Colocação em funcionamento

- Antes da utilização, verifique o estado visual da tesoura.
- Em caso algum deve desactivar os dispositivos de segurança.

Não utilize a tesoura, se os dispositivos de segurança ou as lâminas estiverem danificados ou gastos.

### Aplicação

- Utilize a tesoura exclusivamente para os fins indicados nas presentes instruções de utilização.



#### **ATENÇÃO !** Danos pessoais e materiais

- Não deve utilizar a tesoura para podar sebes ou para triturar objectos para fins de compostagem.

### Vestuário de trabalho

- Não utilize vestuário largo, adornos, etc. *Uma vez que estes podem ser colhidos pela máquina.*
- Deve vestir calçado resistente e calças para proteger as pernas.

### Área de trabalho

O utilizador é responsável pela segurança dentro da área de trabalho.

- Deve assegurar, que não se encontram outras pessoas (nomeadamente crianças) ou animais junto da área de trabalho.

### Área a cortar

- Antes de iniciar o trabalho, verifique a área a cortar e remova objectos estranhos.
- Durante o trabalho procure eventuais objectos estranhos.
- Se encontrar um obstáculo durante o corte, desligue o aparelho soltando o botão de arranque.

### Utilização



#### **ATENÇÃO !** Danos pessoais e materiais

- Manter as mãos e pernas afastadas da ferramenta de corte, particularmente se a tesoura com acumulador estiver ligada!
- Não proceda à activação da tesoura Accu, durante a regulação do ajuste de articulação.

- Se as lâminas de corte bloquearem desligue imediatamente o aparelho (solte o botão de arranque e remova o objecto (ramo grosso, objecto estranho...) por meio de uma ferramenta romba. Não retire objectos com os dedos, porque as lâminas podem provocar ferimentos graves.

### Carregamento do acumulador



#### **PERIGO DE INCÊNDIO !**

- Não carregar o acumulador nas proximidades de ácidos e materiais facilmente inflamáveis.

Use apenas o carregador de origem GARDENA.

Se utilizar outros carregadores os acumuladores podem ficar destruídos e até mesmo causar incêndios.

A existência de danos ou envelhecimento (fragilidade) no cabo de carga deve ser regularmente inspeccionado e este apenas deve ser utilizado em estado intacto.

Com este carregador não é permitido carregar acumuladores não recarregáveis (perigo de incêndio).

A tesoura não deve ser utilizada durante a recarga.

Carregador o acumulador apenas entre 10 – 45 °C. Deixe arrefecer o acumulador primeiro se tiver sido sujeito a forte carga.

### Condições de trabalho



#### **PERIGO DE EXPLOÇÃO !**

- Proteger a tesoura com acumulador do calor e do fogo.

Não a coloque sobre aquecedores, nem a exponha demasiado tempo a forte radiação solar.

Utilize a tesoura com acumulador apenas a uma temperatura ambiente entre -10 °C e +45 °C.

Trabalhe apenas com boas condições de visibilidade.

Cuidado ao andar para trás - perigo de tropeçar!

- Ao trabalhar mantenha uma posição segura e firme.

### Interrupção do trabalho

- Nunca deixe a tesoura abandonada na área de trabalho. No caso de interromper o trabalho, guarde a tesoura num lugar seguro.

→ No caso de interromper o trabalho para mudar para uma outra área de trabalho, desligue o aparelho enquanto se desloca, soltando o botão de arranque.

→ Nunca utilize o aparelho enquanto chover ou em ambientes húmidos ou molhados.  
→ Para transportar a tesoura com acumulador coloque a protecção das lâminas.

### 3. Montagem

#### Montagem dos rotores / desmontagem:

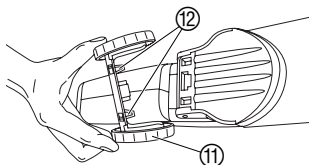

#### Cabo rotativo telescópico montagem / desmontagem:

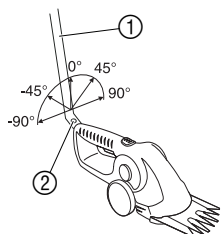

Os rotores só estão incluídos no volume de fornecimento das tesouras acumuladoras. (Encomendas podem ser efectuadas através do serviço de assistência da GARDENA).

#### Montagem dos rotores:

→ Pressionar os rotores 11 por baixo da tesoura de aparar até os dois estribos 12 encaixarem.

#### Desmontagem dos rotores:

→ Na parte inferior da tesoura de aparar, pressionar e remover os dois rotores 11.

Como todos os acessórios disponíveis o cabo **rotativo telescópico GARDENA Art. Nº 8806** pode ser montado em passos de 45° desde 90° até -90°.

#### Montagem do cabo rotativo telescópico:

→ Inserir o cabo rotativo 1 no ângulo pretendido no encaixe do cabo da tesoura de aparar até o trinco engatar.

#### Desmontagem do cabo rotativo telescópico:

→ Pressione o botão do trinco 2 e retire o cabo rotativo.

Quando o cabo rotativo está montado, o supressor de arranque e a tecla de arranque estão inactivos na tesoura de aparar.

Para montagem das lâminas da tesoura veja o capítulo 8. Reparação de Avarias “*Substituição das lâminas*”.

### 4. Colocação em funcionamento

#### Carregamento dos acumuladores:

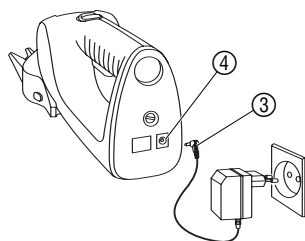

Antes da primeira utilização o acumulador devia ser primeiro carregado. Duração de carregamento (com acumulador vazio): acumulador 60 aprox. 5 horas, acumulador 80 aprox. 6 horas, acumulador 100 aprox. 7 horas.

O acumulador de íões de lítio pode ser carregado em qualquer estado e o carregamento pode ser interrompido sempre que quiser sem prejudicar o acumulador (sem efeito memória).



#### ATENÇÃO!

A sobretensão destrói os acumuladores e o carregador.  
→ Tenha atenção à tensão de rede correcta.

1. Inserir o cabo do carregador 3 na tomada de carga 4 da tesoura com acumulador.
2. Inserir o carregador numa tomada de rede eléctrica.  
*Durante o carregamento a tomada de corte 4 tem uma luz vermelha acesa. O acumulador está a ser carregado.*

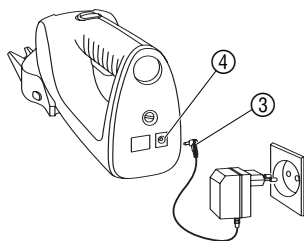

Quando a tomada de carga ④ já não tiver a luz vermelha acesa, o acumulador está completamente carregado.

3. Comece por puxar o cabo do carregador da tomada de carga ④ e, de seguida, retire o carregador da tomada de rede eléctrica.

Se a potência da tesoura com acumulador baixar muito, o acumulador tem de ser carregado. Não utilize até a lâmina deixar completamente de funcionar.

Se a tomada de carga começar a piscar vermelho durante o carregamento, é sinal de que existe uma avaria (ver 8. Reparação de Avarias).

## 5. Utilização

**ATENÇÃO!**  
Ferimentos por corte!



**Há perigo de ferimento, no caso da remoção ou desactivação dos dispositivos de comutação da tesoura (p.ex. prender o botão no cabo telescópico), dado que a tesoura já não pode desligar automaticamente.**

→ **Nunca remova ou desactive os dispositivos de comutação.**

O bloqueio de arranque evita uma activação inadvertida da sua tesoura GARDENA.

### Aparar relva / arbustos:

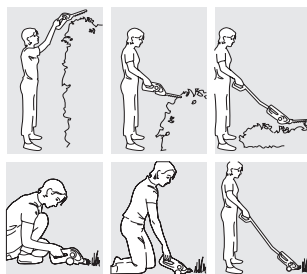

1. **Tesoura com acumulador:** Remova pedras e outros objectos da superfície a cortar e retire a protecção das lâminas ⑥.

**Tesoura para arbustos com acumulador:** Retirar a protecção das lâminas ⑥ da tesoura.

2. **Ergonómico:** Pressionar a junta de ajustamento ⑦ e colocar a pega na posição pretendida.

3. **Cortar:** Puxar o supressor de arranque ⑧ para a frente para a posição desbloqueadas e premir a tecla de arranque ⑨.

Voltar a aliviar o supressor de arranque ⑧.

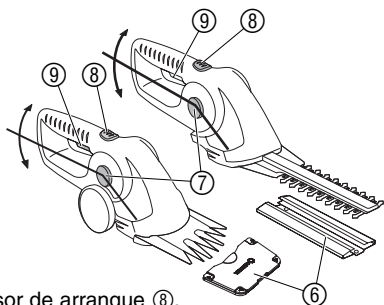

### Cortar relva com cabo rotativo telescópico:

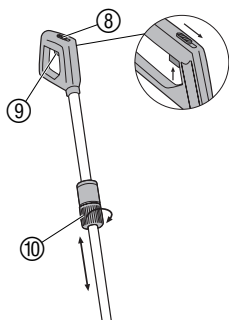

O cabo **rotativo telescópico GARDENA Art. Nº 8806** bem como a tesoura de aparar com acumulador pode ser montado em passos de 45°. O cabo rotativo é ajustável no comprimento (85 – 120 cm) e pode ser adaptado individualmente em altura.

1. Monte o cabo giratório telescópico (veja 3. Montagem).
2. Solte a porca de ajuste ⑩.
3. Ajuste o comprimento do cabo e aperte outra vez a porca ⑩.
4. Puxar o supressor de arranque ⑧ para a frente para a posição desbloqueada e premir a tecla de arranque ⑨.
5. Aliviar novamente o supressor de arranque ⑧.

## 6. Desactivação

### Armazenagem/ Armazenagem no Inverno:

O local de armazenamento deve ser fora do alcance das crianças.

1. Limpe a tesoura e lubrifique as lâminas (veja 7. Manutenção).
2. Coloque protecções adequadas sobre as lâminas.
3. Armazene a tesoura num local seco e ao abrigo de geadas.

**Destino:**  
(de acordo com  
RL2002/96/EC)



Não deve ser depositado no lixo doméstico normal, deve ser entregue a profissionais.

### Eliminação do acumulador:



A tesoura de relva da GARDENA contém células de iões de lítio, as quais, no fim da sua vida útil, não podem ser descartadas para o lixo doméstico.

#### Importante:

A eliminação adequada é efectuada pelo seu revendedor GARDENA ou pelo centro de recolha local.

1. Descarregar completamente as células de iões de lítio.
2. Eliminar devidamente as células de iões de lítio.

## 7. Manutenção

**PERIGO!**  
Ferimentos por corte!



**As lâminas podem causar ferimentos graves.**

→ Não desloque o bloqueio de activação da tesoura de acumulador, para a frente, durante os trabalhos de manutenção.

**ATENÇÃO!**  
Danos pessoais  
e danos materiais!



**Ao limpar a tesoura com água corrente (especialmente sob pressão) há perigo para pessoas e para a tesoura.**

→ Nunca limpe a tesoura com água corrente.

### Limpeza profunda e afiação das lâminas de corte:

Para aparar convenientemente as lâminas de corte devem estar convenientemente afiadas.

Mossas e rebarbas causadas por pedras ou outros objectos devem ser logo eliminadas.

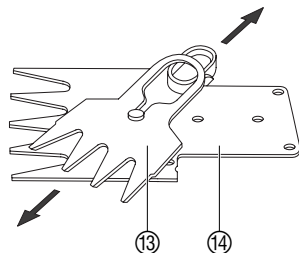

1. Desmonte as lâminas (veja 8. Reparação de Avarias “Substituição das lâminas”).
2. Separe a lâmina superior 13 da lâmina inferior 14.
3. Remova os restos da relva e sujidade entre as duas lâminas.
4. Afia as lâminas da tesoura com uma pedra de afiar.
5. Monte as lâminas (veja 8. Reparação de Avarias “Substituição das lâminas”).

### Limpeza da tesoura e lubrificação das lâminas:

Limpe e lubrifique a tesoura antes de cada utilização para aumentar a sua potência de corte e vida útil.

1. Limpe a tesoura com um pano molhado.
2. Lubrificar as lâminas com o **Spray Lubrificante GARDENA Art. Nº 2366** ou com óleo de máquina de costura.

## 8. Reparação de avarias

**PERIGO!**  
Ferimentos  
por corte



**As lâminas podem causar ferimentos graves.**

→ **Não desloque o bloqueio de ativação da tesoura de acumulador, para a frente, durante a reparação de avarias.**

### Substituição das lâminas:

Quando a tesoura de aparar, mesmo depois de bem limpa, executa um corte irregular, as lâminas têm de ser substituídas.

**Utilize somente conjuntos de lâminas de origem GARDENA.**

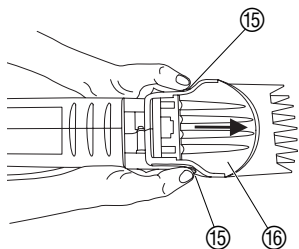

Lâminas de tesoura	Accu 60 / 80	Art. Nº 2345
	Accu 100	Art. Nº 2346
Lâminas de tesoura para arbustos	Accu 80 / 100	Art. Nº 5378

1. Desapertar o rotor (veja 3. Montagem).
2. Pressione simultaneamente os dois retentores 15 e empurrar os patins 16 até ao batente dianteiro.
3. Abra os patins 16 e remova as lâminas da tesoura 17.
4. Limpe a área da engrenagem e aplique um pouco de massa consistente sem ácidos (vaselina) sobre as rodas dentadas.
5. Coloque as lâminas 17 e feche os patins 16.
6. Puxe os patins 16 para o encosto traseiro, até os dois retentores 15 voltarem a engatar.

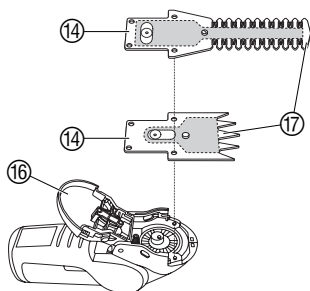

### Durante o carregamento a tomada de carga pisca vermelho:

Existe uma avaria durante o carregamento.

→ Retire e volte a inserir o cabo do carregador.  
*A avaria é resolvida.*

Se a avaria não ficar resolvida, contacte o serviço de assistência GARDENA.

Os acumuladores podem ser trocados. Se precisar de um novo acumulador, contacte o serviço de assistência GARDENA.



**No caso de outras avarias, contacte o serviço de assistência GARDENA. As reparações podem ser executadas somente por serviços de assistência GARDENA ou por comerciantes autorizados.**

## 9. Acessórios disponíveis

<b>Cabo rotativo telescópico</b>	Para todas as tesouras com acumulador da GARDENA	<b>Art. Nº 8806</b>
<b>Lâminas da tesoura</b>	Accu 60 / Accu 80 (Largura de corte 8 cm)	<b>Art. Nº 2345</b>
<b>Lâminas da tesoura</b>	Accu 100 (Largura de corte 10 cm)	<b>Art. Nº 2346</b>
<b>Lâminas da tesoura para arbustos</b>	Accu 80 / Accu 100	<b>Art. Nº 5378</b>
<b>Rotores adequados</b>	Para todas as tesouras com acumulador da GARDENA	<b>Podem ser adquiridos dos através do serviço de assistência GARDENA</b>
<b>Acumulador de reposição</b>	Para Accu 60 / Accu 80 / Accu 100	<b>Podem ser adquiridos dos através do serviço de assistência GARDENA</b>

## 10. Características técnicas

	Tesoura com Acumulador			Tesoura para arbustos	
	Accu 60 Art. 8801	Accu 80 Art. 8803	Accu 100 Art. 8805	Accu 80 Art. 8824	Accu 100 Art. 8825
<b>Acumulador</b>	1 Li-Ion 1,1Ah	2 Li-Ion 1,1Ah	3 Li-Ion 1,1Ah	2 Li-Ion 1,1Ah	3 Li-Ion 1,1Ah
<b>Capacidade do acumulador</b>	à 3,6V=3,6V	à 3,6V=7,2V	à 3,6V=10,8V	à 3,6V=7,2V	à 3,6V=10,8V
<b>Duração de carregamento do acumulador</b>	aprox. 5 horas	aprox. 6 horas	aprox. 7 horas	aprox. 6 horas	aprox. 7 horas
<b>Carregador</b>					
<b>Tensão de rede</b>	230 V / 50 Hz	230 V / 50 Hz	230 V / 50 Hz	230 V / 50 Hz	230 V / 50 Hz
<b>Corrente nominal de saída</b>	130 mA	130 mA	130 mA	130 mA	130 mA
<b>Tensão máx. de saída</b>	20 V (DC)	20 V (DC)	20 V (DC)	20 V (DC)	20 V (DC)
<b>Tempo de funcionamento (carregado)</b>	cerca de 60 min.	cerca de 80 min.	cerca de 100 min.	cerca de 80 min.	cerca de 100 min.
<b>Potência de corte</b>	aprox. 1100 m	aprox. 1400 m	aprox. 1500 m		
<b>Lâmina de corte</b>	8 cm largura de corte	8 cm largura de corte	10 cm largura de corte	20 cm largura de corte	20 cm largura de corte
<b>Peso</b>	aprox. 850 g	aprox. 900 g	aprox. 950 g	aprox. 1000 g	aprox. 1050 g
<b>Valor de emissões relativamente ao local de trabalho <math>L_{pA}^{1)}</math></b>	78 dB (A)	78 dB (A)	82 dB (A)		
<b>Nível de emissão sonora <math>L_{WA}^{2)}</math></b>				77 dB (A)	73 dB (A)
<b>Vibração braço-mão <math>a_{vhw}^{1)}</math></b>	< 2,5 m/s <sup>2</sup>	< 2,5 m/s <sup>2</sup>	< 2,5 m/s <sup>2</sup>	< 2,5 m/s <sup>2</sup>	< 2,5 m/s <sup>2</sup>

Método de medição conforme: 1) prEN 50260-1 2) RL 2000/14/EG



## 11. Assistência / Garantia

---

Os trabalhos de assistência executados sob garantia são gratuitos.

A GARDENA garante este produto durante 2 anos (a contar da data de aquisição). Esta garantia cobre essencialmente todos os defeitos do aparelho que se provem ser devido ao material ou falhas de fabrico. Dentro da garantia nós trocaremos ou repararemos o aparelho gratuitamente se as seguintes condições tiverem sido cumpridas:

- O aparelho foi utilizado de uma forma correcta e segundo os conselhos do manual de instruções.
- Nunca o proprietário, nem um terceiro, estranho aos serviços GARDENA, tentou reparar o aparelho.

As Lâminas de corte são peças de desgaste e estão excluídas da garantia.

Esta garantia do fabricante não afecta as existentes queixas de garantia contra o agente/vendedor.

Em caso de avaria deverá enviar o aparelho defeituoso, junto com o talão de compra e uma descrição da avaria, para a morada indicada no verso.

<p><b>D</b> <i>Produkthftung</i></p>	<p>Wir weisen ausdrücklich darauf hin, dass wir nach dem Produkthaftungsgesetz nicht für durch unsere Geräte hervorgerufene Schäden einzustehen haben, sofern diese durch unsachgemäße Reparatur verursacht oder bei einem Teileaustausch nicht unsere Original GARDENA Teile oder von uns freigegebene Teile verwendet werden und die Reparatur nicht vom GARDENA Service oder dem autorisierten Fachmann durchgeführt wird. Entsprechendes gilt für Ergänzungssteile und Zubehör.</p>
<p><b>GB</b> <i>Product Liability</i></p>	<p>We expressly point out that, in accordance with the product liability law, we are not liable for any damage caused by our units if it is due to improper repair or if parts exchanged are not original GARDENA parts or parts approved by us, and, if the repairs were not carried out by a GARDENA Service Centre or an authorised specialist. The same applies to spare parts and accessories.</p>
<p><b>F</b> <i>Responsabilité</i></p>	<p>Nous vous signalons expressément que GARDENA n'est pas responsable des dommages causés par ses appareils, dans la mesure où ces dommages seraient causés suite à une réparation non conforme, dans la mesure où, lors d'un échange de pièces, les pièces d'origine GARDENA n'auraient pas été utilisées, ou si la réparation n'a pas été effectuée par le Service Après-Vente GARDENA ou l'un des Centres SAV agréés GARDENA. Ceci est également valable pour tout ajout de pièces et d'accessoires autres que ceux préconisés par GARDENA.</p>
<p><b>NL</b> <i>Productaansprakelijkheid</i></p>	<p>Wij wijzen er nadrukkelijk op, dat wij op grond van de wet aansprakelijkheid voor producten niet aansprakelijk zijn voor schade ontstaan door onze apparaten, indien deze door onvakkundige reparatie veroorzaakt zijn, of er bij het uitwisselen van onderdelen geen gebruik gemaakt werd van onze originele GARDENA onderdelen of door ons vrijgegeven onderdelen en de reparatie niet door de GARDENA technische dienst of de bevoegde vakman uitgevoerd werd. Ditzelfde geldt voor extra-onderdelen en accessoires.</p>
<p><b>S</b> <i>Produktansvar</i></p>	<p>Tillverkaren är inte ansvarig för skada som orsakats av produkten om skadan beror på att produkten har reparerats felaktigt eller om, vid reparation eller utbyte, andra än Original GARDENA reservdelar har använts. Samma sak gäller för kompletteringsdelar och tillbehör.</p>
<p><b>I</b> <i>Responsabilità del prodotto</i></p>	<p>Si rende espressamente noto che, conformemente alla legislazione sulla responsabilità del prodotto, non si risponde di danni causati da nostri articoli se originati da riparazioni eseguite non correttamente o da sostituzioni di parti effettuate con materiale non originale GARDENA o comunque da noi non approvato e, in ogni caso, qualora l'intervento non venga eseguito da un centro assistenza GARDENA o da personale specializzato autorizzato. Lo stesso vale per le parti complementari e gli accessori.</p>
<p><b>E</b> <i>Responsabilidad de productos</i></p>	<p>Advertimos que conforme a la ley de responsabilidad de productos no nos responsabilizamos de daños causados por nuestros aparatos, siempre y cuando dichos daños hayan sido originados por arreglos o reparaciones indebidas, por recambios con piezas que no sean piezas originales GARDENA o bien piezas autorizadas por nosotros, así como en aquellos casos en que la reparación no haya sido efectuada por un Servicio Técnico GARDENA o por un técnico autorizado. Lo mismo es aplicable para las piezas complementarias y accesorios.</p>
<p><b>P</b> <i>Responsabilidade sobre o produto</i></p>	<p>Queremos salientar que segundo a lei da responsabilidade do fabricante, nós não nos responsabilizaremos por danos causados pelo nosso equipamento, quando estes ocorram em decorrência de reparações inadequadas ou da substituição de peças por peças não originais da GARDENA, ou peças não autorizadas. A responsabilidade tornar-se-à nula também depois de reparações realizadas por oficinas não autorizadas pela GARDENA. Esta restrição valerá também para peças adicionais e acessórios.</p>
<p><b>DK</b> <i>Produktansvar</i></p>	<p>Vi gør udtrykkeligt opmærksom på at i henhold til produktansvarsloven er vi ikke ansvarlige for skader forårsaget af vores udstyr, hvis det skyldes uautoriserede reparationer eller hvis dele er skiftet ud og der ikke er anvendt originale GARDENA dele eller dele godkendt af os, eller hvis reparationerne ikke er udført af GARDENA-service eller en autoriseret fagmand. Det samme gælder for ekstra udstyr og tilbehør.</p>

<p><b>D EU-Konformitätserklärung</b>  <b>Maschinenverordnung (9. GSGVO) / EMVG / Niedersp. RL</b>  Der Unterzeichnete GARDENA Manufacturing GmbH, Hans-Lorenser-Str. 40, D-89079 Ulm, bestätigt, dass das nachfolgend bezeichnete Gerät in der von uns in Verkehr gebrachten Ausführung die Anforderungen der harmonisierten EU-Richtlinien, EU-Sicherheitsstandards und produktspezifischen Standards erfüllt. Bei einer nicht mit uns abgestimmten Änderung des Gerätes verliert diese Erklärung ihre Gültigkeit.</p>	Bezeichnung des Gerätes: Accu-Rasenkantenschere / Accu-Strauchschere / Edging Accu Shears / Accu Shrub Shears Description of the unit: Cisailles à gazon sur accu / Taille-buissons sur accu Désignation du matériel : Accu-graskantenscharen / Accu-buxusschaar / Accu Gräskantsaxar / Accu Busktrimmer Omschrijving van het apparaat: Descrizione del prodotto: Forbici a batteria Accu / Cesioie a batteria Produktbeskrivning: Descripción de la mercancía: Tijeras Accu / Recortasetos sin cable Descrizione del prodotto: Descrição do aparelho: Tesoura com Acumulador / Tesoura para arbustos com acumulador Beskrivelse af enhederne: Accu-græskantklipper / Accu-busktrimmer
<p><b>GB EU Certificate of Conformity</b>  The undersigned GARDENA Manufacturing GmbH, Hans-Lorenser-Str. 40, D-89079 Ulm, hereby certifies that, when leaving our factory, the unit indicated below is in accordance with the harmonised EU guidelines, EU standards of safety and product specific standards. This certificate becomes void if the unit is modified without our approval.</p>	
<p><b>F Certificat de conformité aux directives européennes</b>  Le constructeur, soussigné :  GARDENA Manufacturing GmbH, Hans-Lorenser-Str. 40, D-89079 Ulm, déclare qu'à la sortie de ses usines le matériel neuf désigné ci-dessous était conforme aux prescriptions des directives européennes énoncées ci-après et conforme aux règles de sécurité et autres règles qui lui sont applicables dans le cadre de l'Union européenne. Toute modification portée sur ce produit sans l'accord express de GARDENA supprime la validité de ce certificat.</p>	Type: Art.-Nr.: Type: Art. No.: Type : Référence : 8801 Type: Accu 60 Art. nr.: 8803 Type: Accu 80 Art.nr.: 8805 Modello: Accu 100 Art.: 8824 Tipo: Art. Nº: 8825 Tipo: Art. Nº: Type: Varen. :
<p><b>NL EU-overeenstemmingsverklaring</b>  Ondergetekende GARDENA Manufacturing GmbH, Hans-Lorenser-Str. 40, D-89079 Ulm, bevestigt, dat het volgende genoemde apparaat in de door ons in de handel gebrachte uitvoering voldoet aan de eis van, en in overeenstemming is met de EU-richtlijnen, de EU-veiligheidsstandaard en de voor het product specifieke standaard. Bij een niet met ons afgestemde verandering aan het apparaat verliest deze verklaring haar geldigheid.</p>	EU-Richtlijnen: 98/37/EC EU directives: 89/336/EC Directives européennes : 73/23/EC* EU-richtlijnen: 93/68/EC EU direktiv: Ladegerät*, Charging Unit* Directive UE: Chargeur*, Netroomadapter* Normativa UE: Laddare*, Unità di ricarica* Directrices da UE: Terminal de recarga* Carregador* EU Retningslinier: Art. 8824 / 8825 2000 / 14 / EG
<p><b>S EU Tillverkarintyg</b>  Undertecknad firma GARDENA Manufacturing GmbH, Hans-Lorenser-Str. 40, D-89079 Ulm, intygar härmed att nedan nämnda produkter överensstämmer med EU:s direktiv, EU:s säkerhetsstandard och produktspecifikation. Detta intyg upphör att gälla om produkten ändras utan vårt tillstånd.</p>	
<p><b>I Dichiarazione di conformità alle norme UE</b>  La sottoscritta GARDENA Manufacturing GmbH, Hans-Lorenser-Str. 40, D-89079 Ulm, certifica che il prodotto qui di seguito indicato, nei modelli da noi commercializzati, è conforme alle direttive autorizzate UE nonché agli standard di sicurezza e agli standard specifici di prodotto. Qualunque modifica apportata al prodotto senza nostra specifica autorizzazione invalida la presente dichiarazione.</p>	Schall-Leistungspegel: gemessen / garantiert Noise level: measured / guaranteed Puissance acoustique : mesurée / garantie Geluidsniveau: gemeten / gegarandeerd Ljudnivå: uppmätt / garanterad Livello rumorosità: testato / garantito Nível sonoro: medido / garantizado Nível de ruído: medido / garantido Lydtryksniveau: afmålt / garanti Art. 8824 77 dB (A) / 79 dB (A) Art. 8825 73 dB (A) / 75 dB (A)
<p><b>E Declaración de conformidad de la UE</b>  El que suscribe GARDENA Manufacturing GmbH, Hans-Lorenser-Str. 40, D-89079 Ulm, declara que la presente mercancía, objeto de la presente declaración, cumple con todas las normas de la UE, en lo que a normas técnicas, de homologación y de seguridad se refiere. En caso de realizar cualquier modificación en la presente mercancía sin nuestra previa autorización, esta declaración pierde su validez.</p>	Anbringningsår der CE-Kennzeichnung: Year of CE marking: Date d'apposition du marquage CE : Installatiejaar van de CE-aanduiding: CE-Märkningsår: 2006 Anno di rilascio della certificazione CE : Colocación del distintivo CE : Ano de marcação pela CE : CE-Mærkningsår:
<p><b>P Certificado de conformidad da UE</b>  Os abaixo mencionados GARDENA Manufacturing GmbH, Hans-Lorenser-Str. 40, D-89079 Ulm, por este meio certificam que ao sair da fábrica o aparelho abaixo mencionado está de acordo com as diretrizes harmonizadas da UE, padrões de segurança e de produtos específicos. Este certificado ficará nulo se a unidade for modificada sem a nossa aprovação.</p>	 Peter Lameli
<p><b>DK EU Overensstemmelse certificat</b>  Undertegnede GARDENA Manufacturing GmbH, Hans-Lorenser-Str. 40, D-89079 Ulm bekræfter hermed, at enheder listet herunder, ved afsendelse fra fabrikken, er i overensstemmelse med harmoniserede EU retningslinier, EU sikkerhedsstandarder og produktspecifikationsstandarder. Dette certifikat træder ud af kraft hvis enhederne er ændret uden vor godkendelse.</p>	Ulm, den 01.07.2006 Ulm, 01.07.2006 Fait à Ulm, le 01.07.2006 Ulm, 01-07-2006 Ulm, 2006.07.01. Ulm, 01.07.2006 Ulm, 01.07.2006 Ulm, 01.07.2006 Ulm, 01.07.2006 Ulm, 01.07.2006 Ulm, 01.07.2006 Technische Leitung Technical Dept. Manager Direction technique Hoofd technische dienst Technical Director Direzione Tecnica Dirección Técnica Director Técnico Teknisk direktør

**Deutschland / Germany**

GARDENA  
Manufacturing GmbH  
Service Center  
Hans-Lorenser-Straße 40  
D-89079 Ulm  
Produktfragen:  
(+49) 731 490-123  
Reparaturen:  
(+49) 731 490-290  
service@gardena.com

**Argentina**

Argensem® S.A.  
Calle Colonia Japonesa s/n  
(1625) Loma Verde  
Escobar, Buenos Aires  
Phone: (+54) 34 88 49 40 40  
info@argensem.com.ar

**Australia**

Nylex Consumer Products  
50-70 Stanley Drive  
Somerton, Victoria, 3062  
Phone: (+61) 1800 658 276  
spare.parts@nylex.com.au

**Austria / Österreich**

GARDENA  
Österreich Ges.m.b.H.  
Stettnerweg 11-15  
2100 Korneuburg  
Tel.: (+43) 22 62 7 45 45 36  
kundendienst@gardena.at

**Belgium**

GARDENA Belgium NV/SA  
Sterrebeekstraat 163  
1930 Zaventem  
Phone: (+32) 2 7 20 92 12  
Mail: info@gardena.be

**Brazil**

Palash Comércio e  
Importação Ltda.  
Rua Américo Brasiliense,  
2414 - Chácara Sto Antonio  
São Paulo - SP - Brasil -  
CEP 04715-005  
Phone: (+55) 11 5181-0909  
eduardo@palash.com.br

**Bulgaria**

DENEX LTD.  
2 Luis Ahalier Str. - 7th floor  
Sofia 1404  
Phone: (+359) 2 958 18 21  
office@denex-bg.com

**Canada**

GARDENA Canada Ltd.  
100 Summerlea Road  
Brampton, Ontario L6T 4X3  
Phone: (+1) 905 792 93 30  
info@gardenacanada.com

**Chile**

Antonio Martinic y Cia Ltda.  
Cassillas 272  
Centro de Cassillas  
Santiago de Chile  
Phone: (+56) 2 20 10 708  
garfar\_cl@yahoo.com

**Costa Rica**

Compania Exim  
Euroberoamericana S.A.  
Los Colegios, Moravia,  
200 metros al Sur del Colegio  
Saint Francis - San José  
Phone: (+506) 297 68 83  
exim\_euro@racsa.co.cr

**Croatia**

KLIS d.o.o.  
Stanciceva 79  
10419 Vukovina  
Phone: (+385) 1 622 777 0  
gardena@klis-trgovina.hr

**Cyprus**

FARMOKIPIKI LTD  
P.O. Box 7098  
74, Digeni Akritra Ave.  
1641 Nicosia  
Phone: (+357) 22 75 47 62  
condam@spidernet.com.cy

**Czech Republic**

GARDENA spol. s r.o.  
Řípská 20a, č.p. 1153  
627 00 Brno  
Phone: (+420) 800 100 425  
gardena@gardenabrnmo.cz

**Denmark**

GARDENA Norden AB  
Salgsafdeling Danmark  
Box 9003  
S-200 39 Malmö  
info@gardena.dk

**Finland**

Habitec Oy  
Martinkyläntie 52  
01720 Vantaa

**France**

GARDENA  
PARIS NORD 2  
69, rue de la Belle Etoile  
BP 57080  
ROISSY EN FRANCE  
95948 ROISSY CDG CEDEX  
Tél. (+33) 0826 101 455  
service.consommateurs@  
gardena.fr

**Great Britain**

GARDENA UK Ltd.  
27-28 Brenkley Way  
Bleazard Business Park  
Seaton Burn  
Newcastle upon Tyne  
NE13 6DS  
info@gardena.co.uk

**Greece**

Agrokrip  
Psomadopoulos S.A.  
Ifaistou 33A  
Industrial Area Koropi  
194 00 Athens Greece  
V.A.T. EL093474846  
Phone: (+30) 210 66 20 225  
service@agrokrip.gr

**Hungary**

GARDENA  
Magyarország Kft.  
Késmárk utca 22  
1158 Budapest  
Phone: (+36) 80 20 40 33  
gardena@gardena.hu

**Iceland**

Ó. Johnson & Kaaber  
Tunguhalsi 1  
110 Reykjavik  
oaj@ojk.is

**Ireland**

Michael McLoughlin & Sons  
Hardware Limited  
Long Mile Road  
Dublin 12

**Italy**

GARDENA Italia S.p.A.  
Via Donizetti 22  
20020 Lainate (Mi)  
Phone: (+39) 02.93.94.79.1  
info@gardenaitalia.it

**Japan**

KAKUICHI Co. Ltd.  
Sumitomo Realty &  
Development Kojimachi  
BLDG., 8F  
5-1 Nibannayo, Chiyoda-ku  
Tokyo 102-0084  
Phone: (+81) 33 264 4721  
m\_ishihara@kaku-ichi.co.jp

**Luxembourg**

Magasins Jules Neuberg  
Grand Rue 30  
Boîte postale 12  
L-2010 Luxembourg  
Phone: (+352) 40 14 01  
info@neuberg.lu

**Netherlands**

GARDENA Nederland B.V.  
Postbus 50176  
1305 AD ALMERE  
Phone: (+31) 36 521 00 00  
info@gardena.nl

**Neth. Antilles**

Jonka Enterprises N.V.  
Sta. Rosa Weg 196  
P.O. Box 8200  
Curaçao  
Phone: (+599) 9 767 66 55  
pgm@jonka.com

**New Zealand**

NYLEX New Zealand Limited  
Building 2, 118 Savill Drive  
Mangere, Auckland  
Phone: (+64) 9 270 1806  
lena.chapman@nylex.com.au

**Norway**

GARDENA Norden AB  
Salgskontor Norge  
Karihaugveien 89  
1086 Oslo  
info@gardena.no

**Poland**

GARDENA Polska Sp. z o.o.  
Szymanów 9 d  
05-532 Baniocza  
Phone: (+48) 22 727 56 90  
gardena@gardena.pl

**Portugal**

GARDENA Portugal Lda.  
Recta da Granja do Marquês  
Edif. GARDENA Algueirão  
2725-596 Mem Martins  
Phone: (+351) 21 922 85 30  
info@gardena.pt

**Romania**

MADEX INTERNATIONAL SRL  
Soseaua Odaii 117-123,  
Sector 1,  
București, RO 013603  
Phone: (+40) 21 352 76 03  
madex@ines.ro

**Russia / Россия**

АО АМИДА ТТЦ  
ул. Мосфильмовская 66  
117330 Москва  
Phone: (+7) 095 956 99 00  
amida@col.ru

**Singapore**

Hy - Ray PRIVATE LIMITED  
40 Jalan Pemimpin  
#02-08 Tat Ann Building  
Singapore 577185  
Phone: (+65) 6253 2277  
hyray@singnet.com.sg

**Slovak Republic**

GARDENA Slovensko, s.r.o.  
Panónska cesta 17  
851 04 Bratislava  
Phone: (+421) 263 453 722  
info@gardena.sk

**Slovenia**

Silk d.o.o.  
Brodišče 15  
1236 Trzin  
Phone: (+386) 1 580 93 00  
gardena@silk.si

**South Africa**

GARDENA  
South Africa (Pty.) Ltd.  
P.O. Box 11534  
Vorna Valley 1686  
Phone: (+27) 11 315 02 23  
sales@gardena.co.za

**Spain**

GARDENA IBÉRICA S.L.U.  
C/ Basauri, nº 6  
La Florida  
28023 Madrid  
Phone: (+34) 91 708 05 00  
atencioncliente@gardena.es

**Sweden**

GARDENA Norden AB  
Försäljningskontor Sverige  
Box 9003  
200 39 Malmö  
info@gardena.se

**Switzerland / Schweiz**

GARDENA (Schweiz) AG  
Bitzberg 1  
1814 Bachenbülach  
Phone: (+41) 848 800 464  
info@gardena.ch

**Turkey**

GARDENA / Dost Diş Ticaret  
Müessesilik A.Ş. Sanayi  
Çad. Adil Sokak No. 1  
Kartal - İstanbul  
Phone: (+90) 216 38 93 939  
info@gardena-dost.com.tr

**Ukraine / Украина**

ALTSEST JSC  
4 Petropavlivska Street  
Petropavlivska  
Borschahivka Town  
Kyivo Svyatoshyn Region  
08130, Ukraine  
Phone: (+380) 44 459 57 03  
upryr@altsest.kiev.ua

**USA**

Melnor Inc.  
3085 Shawnee Drive  
Winchester, VA 22604  
Phone: (+1) 540 722-9080  
service\_us@melnor.com

8801-20.960.01/0706

© GARDENA  
Manufacturing GmbH  
D-89070 Ulm  
http://www.gardena.com