

powerCut Art. 2404

- 
- D Betriebsanleitung**  
Turbotrimmer
- 
- GB Operating Instructions**  
Turbotrimmer
- 
- F Mode d'emploi**  
Turbofil
- 
- NL Instructies voor gebruik**  
Turbotrimmer
- 
- S Bruksanvisning**  
Turbotrimmer
- 
- I Istruzioni per l'uso**  
Turbotrimmer
- 
- E Manual de instrucciones**  
Turbotrimmer
- 
- P Instruções de utilização**  
Turbotrimmer
- 
- DK Brugsanvisning**  
Turbotrimmer

# GARDENA Turbotrimmer powerCut

Welkom in de GARDENA tuin...



Dit is de vertaling van de originele Duitse instructies voor gebruik. Lees de instructies voor gebruik zorgvuldig door en houd u aan de aanwijzingen. Maak u aan de hand van deze instructies voor gebruik vertrouwd met de turbotrimmer, het juiste gebruik en de veiligheidsaanwijzingen.



Uit veiligheidsoverwegingen mogen kinderen onder de 16 jaar en personen die niet met deze instructies voor gebruik vertrouwd zijn deze turbotrimmer niet gebruiken.

→ Bewaar deze instructies voor gebruik zorgvuldig.

## Inhoudsopgave

1. Inzetgebied van uw GARDENA-Turbotrimmer .....	22
2. Voor uw veiligheid .....	22
3. Bediening .....	24
4. Onderhoud .....	25
5. Opheffen van storingen .....	26
6. Buiten werking stellen .....	27
7. Leverbare accessoires .....	27
8. Technische gegevens .....	27
9. Service .....	28

## 1. Inzetgebied van uw GARDENA-Turbotrimmer

### Bestemming

De GARDENA-Turbotrimmer is voor het trimmen en snijden van gazons en grasvelden in de particuliere huis- en hobbytuin bestemd.

Hij mag niet in openbare plantsoenen, parken en sportterreinen en niet in de land- en bosbouw ingezet worden.

### Let op



De GARDENA-Turbotrimmer mag wegens lichamelijk gevaar niet voor het snijden van heggen of het verkleinen in de zin van tot compost verwerken.

## 2. Voor uw veiligheid

→ Lees de veiligheidsinstructies op de turbotrimmer.



**Opgelet!**  
→ Lees voor ingebruikneming de Instructies voor gebruik!



**Gevaar!**  
**Gereedschap loop na!**  
→ Handen en voeten uit het werkbereik houden tot de snijdraad stilstaat!



**Gevaar! Elektrische schok!**  
→ Trimmer tegen regen en vocht beschermen!



**Gevaar!**  
**Verwonding van de ogen!**  
→ Beschermbril dragen!



**Gevaar!**  
**Verwonden van derden!**  
→ Houd derden weg uit de gevarezone!

## **Controles voor elk gebruik**

- Controleer voor elk gebruik de turbo-trimmer.
  - Controleer of de luchtinlaten vrij zijn.
- Gebruik de turbo-trimmer niet als veiligheidsinrichtingen (drukschakelaar, veiligheidsafdekking) en/of de draadspool beschadigd of versleten zijn.
- Zet nooit veiligheidsinrichtingen buiten werking.
  - Controleer het snijgoed voor met het werk te beginnen. Haal vreemde voorwerpen weg (bijv. stenen). Let bij het werken op vreemde voorwerpen (bijv. stenen).
  - Zet de turbo-trimmer uit als u toch bij het werken op een obstakel stoot. Haal het obstakel weg; controleer de turbo-trimmer op beschadigingen en laat hem eventueel repareren.

## **Gebruik / Verantwoording**

Deze turbo-trimmers kunnen ernstig letsel veroorzaken!

- Gebruik de turbo-trimmer uitsluitend voor het in deze gebruiksaanwijzing aangegeven doel.

U bent voor de veiligheid in het werkgebied verantwoordelijk.

- Let erop dat zich geen andere personen (in het bijzonder kinderen) en dieren in de buurt van het werkgebied ophouden.
- Gebruik de turbo-trimmer nooit met beschadigde of defecte escherminrichtingen!

Trek na het gebruik de stekker uit het stopcontact en controleer de turbo-trimmer – in het bijzonder de draadspool – regelmatig op beschadigingen en laat hem eventueel deskundig herstellen.

- Draag een beschermbril!
- Draag stevige schoenen en een lange broek ter bescherming van uw benen. Houd vingers en voeten uit de buurt van de snijdraad – in het bijzonder bij ingebruikneming!
- Zorg bij het werken dat u altijd stevig staat.
- Houd de verlengkabel weg uit het werkgebied.

Pas erbij het achteruitlopen op dat u niet struikelt!

- De trimmer enkel bij daglicht of bij goed zicht gebruiken.

## **Werkonderbreking**

Laat de turbo-trimmer nooit zonder toezicht op de werkplek liggen.

- Trek de stekker uit het stopcontact als u het werk onderbreekt en berg de turbo-trimmer op een veilige plaats op.
- Zet de turbo-trimmer absoluut uit als u het werk onderbreekt om naar een andere werkplek te gaan, wacht tot hij stilstaat en trek de stekker uit het stopcontact.

## **Let op invloeden van buitenaf**

- Maak u vertrouwd met uw omgeving en let op mogelijke gevaren die u door het geluid van de machine misschien niet kunt horen.
- Gebruik de turbo-trimmer nooit bij regen of in een vochtige, natte omgeving.
- Werk niet direct bij zwembad of tuinvijver met de turbo-trimmer.

## **Elektrische veiligheid**

**Het aansluitsnoer moet regelmatig op tekenen van beschadiging en ouderdom onderzocht worden.**

De turbo-trimmer mag alleen met onbeschadigd aansluitsnoer gebruikt worden.

- Bij beschadiging of doorgesneden aansluitsnoer/verlengkabel direct de stekker uit het stopcontact trekken. Het elektra snoer niet aanraken voordat deze uit het stopcontact is gehaald.

De koppelingscontactdoos van een verlengsnoer moet tegen spatwater beschermd zijn.

- Gebruik alleen betrouwbare verlengsnoeren.
- Vraag uw elektrische vakhandel om advies.

Voor mobiele apparaten die buitenshuis gebruikt worden raden wij een aardlekschakelaar aan.

Voor Zwitserland is het gebruik van een aardlekschakelaar verplicht.

## 3. Bediening

**Verwondingsgevaar!**



**Verwondingsgevaar als de trimmer bij het loslaten van de starttoets niet uitgeschakeld wordt!**

**→ Veiligheids- of schakelinrichtingen niet overbruggen (bijv. door de starttoets aan de greep vast te binden)!**

**Trimmer aansluiten:**

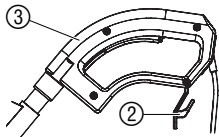

1. Verlengsnoer ① in de kabeltrek-ontlasting ② op de handgreep ③ leggen.
2. Stekker ④ van de trimmer in de koppeling ⑤ van het verlengsnoer steken.

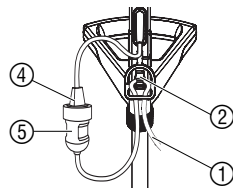

**Trimmer op werkhouding instellen:**

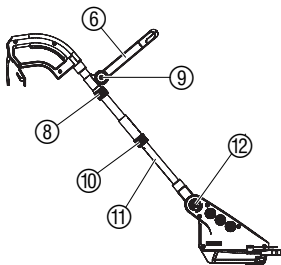

**Werkhouding:**

De extra greep ⑥ moet zo ingesteld worden dat de snijkop ⑦ in de werkhouding licht naar voren gebogen is.

1. Klemmoer ⑧ losmaken, extra greep ⑥ op de gewenste plaats schuiven en klemmoer ⑧ met de hand vast aantrekken.
2. Spanmoer ⑨ losmaken, gewenste buiging van de extra greep ⑥ instellen en spanmoer ⑨ met de hand vast aantrekken.
3. Klemmoer ⑩ losmaken, gewenste lengte van de steel ⑩ instellen en klemmoer ⑩ met de hand vast aantrekken.
4. Insteltoets ⑫ ingedrukt houden, gewenste buiging van de snijkop ⑦ instellen en insteltoets ⑫ weer loslaten.

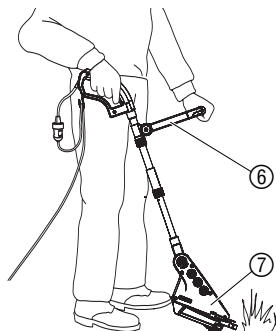

**Trimmer starten:**

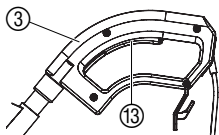

1. Starttoets ⑬ op de handgreep ③ indrukken.  
*De trimmer begint te lopen.*
2. Starttoets ⑬ op de handgreep ③ loslaten.  
*De trimmer wordt uitgeschakeld.*

**Moeilijk toegankelijke plaatsen / gazonkanten trimmen:**

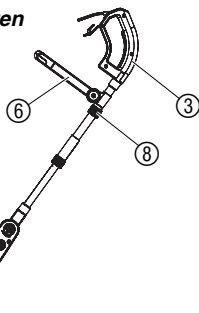

1. Voor een verticale snede klemmoer ⑧ losmaken. De extra greep ⑥ 180° draaien en klemmoer ⑧ met de hand weer vast aantrekken.
2. Plantenbeschermbeugel ⑭ naar achteren in de parkeerstand draaien tot hij vastklikt.
3. Trimmer aan de handgreep ③ en aan de extra handgreep ⑥ optillen en in de snijstand draaien.
4. Bij het snoeien van bijv. tegelvoegen de trimmer zo houden dat de snijdraad net over de tegels loopt.

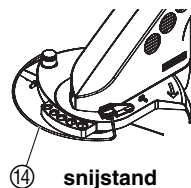

⑭ **snijstand**

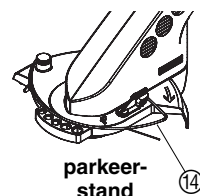

**parkeerstand** ⑭

### Draadverlenging (Aantikautomatiek):

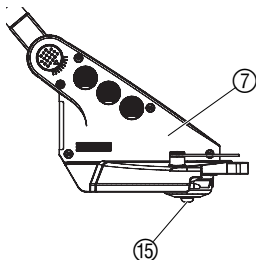

De aantikautomatiek wordt bij **lopende motor** gebruikt. Alleen de steeds maximale draadlengte staat borg voor een goede grassnit.

1. Motor laten lopen.
2. Snijkop ⑦ parallel aan de grond houden en tik met de trimmer meerdere keren achter elkaar (ca. 3 keer) met de draadspool ⑮ de grond kort aan (niet lang, ononderbroken neerdrukken).

De draad wordt door een hoorbare schakeling automatisch verlengd en door de draadbegrenzer ⑯ op de juiste lengte gebracht.

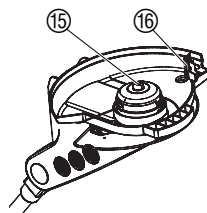

## 4. Onderhoud

### Verwondingsgevaar!



#### Verwondingsgevaar door de snijdraad!

→ Voor het onderhoud van de trimmer de stekker uit het stopcontact trekken!

### Verwondingsgevaar!



#### Verwondingsgevaar en gevaar op zaakschade!

→ Trimmer niet onder stromend water of met een waterstraal schoonmaken (in het bijzonder niet onder hoge druk).

### Afdekking en ventilatie- sleuven schoonmaken:

#### De koelluchtinlaat moet altijd vrij van vuil zijn.

→ Na elk gebruik gras- en vuilresten uit de afdekking ⑰ en uit de ventilatiesleuven ⑱ weghalen.

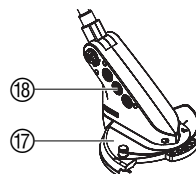

### Draadspool vervangen:

#### ⚠ Gevaar op verwondingen!

→ Nooit metalen snijelementen of reserveonderdelen en accessoires die niet door GARDENA zijn voorzien gebruiken.

Er mogen alleen originele GARDENA-draadspoulen gebruikt worden. De draadspoulen zijn bij uw GARDENA-handelaar of direct bij de GARDENA-service verkrijgbaar.

- Draadspool voor turbotrimmer powerCut: art. nr. 5367-20

1. Trek de stekker uit het stopcontact.
2. Draai de trimmer om en zet hem op het rubber gedeelte van de handgreep.
3. Druk de spoeldeksel ⑲ aan de beide klikverbindingen ⑳ tegelijkertijd in en haal ze eraf.
4. Haal de draadspool ⑮ eruit.
5. Haal eventueel vuil weg.
6. Trek de draad ㉑ van de nieuwe draadspool ⑮ uit het gat van de plastic ring ㉒ ca. 5 cm naar buiten.

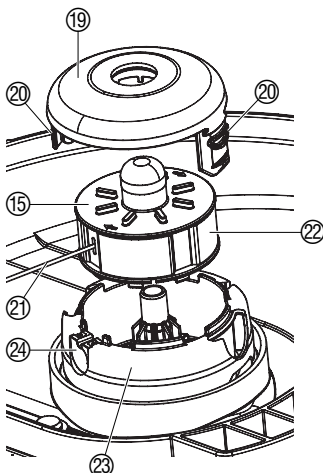

7. Leg de draadspoel ⑮ zo in de draadspoelopname ⑲ dat de draad ⑰ in de metalenhuls ⑳ komt te liggen.
8. Zet het spoeldeksel ⑱ zo op de draadspoelopname ⑲ dat de beide klikverbindingen ㉑ hoorbaar vastklikken.

Als de deksel er weer opgezet wordt, moet de draad zich in de metalenhuls bevinden en mag niet vastgeklemd worden.

→ Als de deksel ⑱ niet sluit, de draadspoel ⑮ heen en weer draaien tot dat de draadspoel ⑮ zich compleet in de opname voor de draadspoel ⑲ bevindt.

## 5. Opheffen van storingen

**Verwondingsgevaar!**



**Verwondingsgevaar door de snijdraad!**

→ Voor het onderhoud van de trimmer de stekker uit het stopcontact trekken!

**Draad uit de draadspoel trekken:**

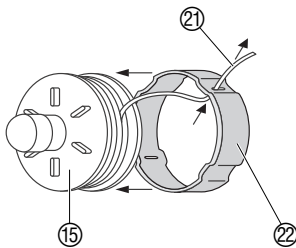
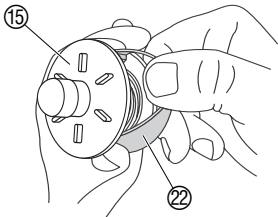

Een draad die in de draadspoel is getrokken kan er weer uitgetrokken worden.

1. Trek de stekker uit het stopcontact.
2. Haal de draadspoel eruit zoals onder 4. Onderhoud „Draadspoel vervangen” aangegeven.
3. Druk de plastic ring ⑳ op de draadspoel ⑮ tussen duim en wijsvinger samen.
4. Trek de plastic ring ⑳ met de duim van de andere hand over het zijdeel van de draadspoel ⑮ (eventueel een schroevendraaier gebruiken).  
*De ingetrokken draad ligt nu vrij.*
5. Wikkel de draad ㉑ ca. 10 cm af haal hem door het oog van de plastic ring ⑳. Eventueel een vastgeplakte draad tevoren met een schroevendraaier losmaken. De draad ㉑ mag max. 2 cm boven het mees ⑯ uitsteken.
6. Plastic ring ⑳ weer over de draadspoel ⑮ trekken.
7. Draadspoel weer zoals onder 4. Onderhoud „Draadspoel vervangen” erin plaatsen.

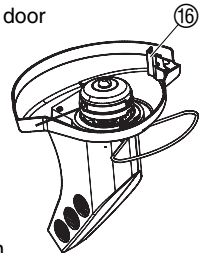

Reparaties mogen alleen door GARDENA-servicepunten of door GARDENA geautoriseerde vakhandelaren uitgevoerd worden.

### Storing

**De trimmer snijdt niet meer.**

### Mogelijke oorzaak

Draad versleten of te kort.

### Oplossing

→ Draad verlengen – zie 3. Bediening „Draadverlenging (aantik-automatiek)”.

Draad opgebruikt.

→ Draadspoel vervangen – zie 4. Onderhoud „Draadspoel vervangen”.

Draad in spoel getrokken of zit vast.

→ Draad uit de draadspoel trekken (zie boven).

Wend u bij andere storingen tot de GARDENA-service.

## 6. Buiten werking stellen

### Overwinteren :



De opbergplaats mag niet voor kinderen toegankelijk zijn.  
→ Trimmer op een droge, vorstvrije plaats opbergen.

### Advies :

De trimmer kan aan de kabeltrektoelasting opgehangen worden.  
Als het apparaat hangend wordt bewaard, wordt de snijkop niet onnodig belast.

### Afval :

(volgens RL2002/96/EG)



Het apparaat mag niet met het normale huisvuil meegegeven worden, maar moet volgens de geldende regels afgevoerd worden.  
→ Lever het apparaat in op het afvaldepot van uw gemeente.

## 7. Leverbare accessoires

### GARDENA Looprol voor powerCut

Ondersteunt de trimmer van  
onderen waardoor het werken  
wordt vergemakkelijkt.

art. nr. 2410-20

## 8. Technische gegevens

	powerCut (art. 2404)
Opgen. vermogen motor	500 W
Netspanning / Netfrequentie	230 V / 50-60 Hz
Draadsterkte	2 mm
Snijbreedte	270 mm
Draadvoorraad	4,0 m
Draadverlenging	Aantikautomatiek
Gewicht	2,8 kg
Toerental van de draadspoel	9.600 u/min
Op de werkplek betrekking hebbende karakteristieke emissiewaarde $L_{pA}^{1)}$	85 dB (A)
Geluidsniveau $L_{WA}^{2)}$	gemeten 95 dB (A) / gegarandeerd 96 dB (A)
Hand-armzwaabeweging $a_{vhw}^{1)}$	< 2,5 m/s <sup>2</sup>

Meetprocedure volgens 1) EN 786 2) richtlijn 2000/14/EG

## 9. Service

---

### Garantie

Bij garantie is de service gratis.

GARDENA geeft op dit product 2 jaar garantie (vanaf de aankoopdatum). Deze garantie heeft betrekking op alle wezenlijke defecten aan het toestel, die aanwijsbaar op materiaal- of fabricagefouten berusten. Garantie vindt plaats door de levering van een vervangend apparaat of door de gratis reparatie van het ingestuurde apparaat, naar onze keuze, indien aan de volgende voorwaarden is voldaan:

- Het apparaat werd vakkundig en volgens de adviezen in de instructies voor gebruik behandeld.
- Noch de koper, noch een derde persoon heeft getracht het apparaat te repareren.

De aan slijtage onderhevige draadspoel en het spoeldeksel zijn van garantie uitgesloten.

Deze garantie van de producent heeft geen betrekking op de ten aanzien van de handelaar/verkoper bestaande aansprakelijkheid.

Stuur in geval van storing het defecte apparaat samen met de kassabon en een beschrijving van de storing gefrankeerd op naar het op de achterzijde aangegeven serviceadres.



<p><b>D</b> <i>Produkthftung</i></p>	<p>Wir weisen ausdrücklich darauf hin, dass wir nach dem Produkthaftungsgesetz nicht für durch unsere Geräte hervorgerufene Schäden einzustehen haben, sofern diese durch unsachgemäße Reparatur verursacht oder bei einem Teileaustausch nicht unsere Original GARDENA Teile oder von uns freigegebene Teile verwendet werden und die Reparatur nicht vom GARDENA Service oder dem autorisierten Fachmann durchgeführt wird. Entsprechendes gilt für Ergänzungsteile und Zubehör.</p>
<p><b>GB</b> <i>Product Liability</i></p>	<p>We expressly point out that, in accordance with the product liability law, we are not liable for any damage caused by our units if it is due to improper repair or if parts exchanged are not original GARDENA parts or parts approved by us, and, if the repairs were not carried out by a GARDENA Service Centre or an authorised specialist. The same applies to spare parts and accessories.</p>
<p><b>F</b> <i>Responsabilité</i></p>	<p>Nous vous signalons expressément que GARDENA n'est pas responsable des dommages causés par ses appareils, dans la mesure où ces dommages seraient causés suite à une réparation non conforme, dans la mesure où, lors d'un échange de pièces, les pièces d'origine GARDENA n'auraient pas été utilisées, ou si la réparation n'a pas été effectuée par le Service Après-Vente GARDENA ou l'un des Centres SAV agréés GARDENA. Ceci est également valable pour tout ajout de pièces et d'accessoires autres que ceux préconisés par GARDENA.</p>
<p><b>NL</b> <i>Productaansprakelijkheid</i></p>	<p>Wij wijzen er nadrukkelijk op, dat wij op grond van de wet aansprakelijkheid voor producten niet aansprakelijk zijn voor schade ontstaan door onze apparaten, indien deze door onvakkundige reparatie veroorzaakt zijn, of er bij het uitwisselen van onderdelen geen gebruik gemaakt werd van onze originele GARDENA onderdelen of door ons vrijgegeven onderdelen en de reparatie niet door de GARDENA technische dienst of de bevoegde vakman uitgevoerd werd. Ditzelfde geldt voor extra-onderdelen en accessoires.</p>
<p><b>S</b> <i>Produktansvar</i></p>	<p>Tillverkaren är inte ansvarig för skada som orsakats av produkten om skadan beror på att produkten har reparerats felaktigt eller om, vid reparation eller utbyte, andra än Original GARDENA reservdelar har använts. Samma sak gäller för kompletteringsdelar och tillbehör.</p>
<p><b>I</b> <i>Responsabilità del prodotto</i></p>	<p>Si rende espressamente noto che, conformemente alla legislazione sulla responsabilità del prodotto, non si risponde di danni causati da nostri articoli se originati da riparazioni eseguite non correttamente o da sostituzioni di parti effettuate con materiale non originale GARDENA o comunque da noi non approvato e, in ogni caso, qualora l'intervento non venga eseguito da un centro assistenza GARDENA o da personale specializzato autorizzato. Lo stesso vale per le parti complementari e gli accessori.</p>
<p><b>E</b> <i>Responsabilidad de productos</i></p>	<p>Advertimos que conforme a la ley de responsabilidad de productos no nos responsabilizamos de daños causados por nuestros aparatos, siempre y cuando dichos daños hayan sido originados por arreglos o reparaciones indebidas, por recambios con piezas que no sean piezas originales GARDENA o bien piezas autorizadas por nosotros, así como en aquellos casos en que la reparación no haya sido efectuada por un Servicio Técnico GARDENA o por un técnico autorizado. Lo mismo es aplicable para las piezas complementarias y accesorios.</p>
<p><b>P</b> <i>Responsabilidade sobre o produto</i></p>	<p>Queremos salientar que segundo a lei da responsabilidade do fabricante, nós não nos responsabilizaremos por danos causados pelo nosso equipamento, quando estes ocorram em decorrência de reparações inadequadas ou da substituição de peças por peças não originais da GARDENA, ou peças não autorizadas. A responsabilidade tornar-se-à nula também depois de reparações realizadas por oficinas não autorizadas pela GARDENA. Esta restrição valerá também para peças adicionais e acessórios.</p>
<p><b>DK</b> <i>Produktansvar</i></p>	<p>Vi gør udtrykkeligt opmærksom på at i henhold til produktansvarsloven er vi ikke ansvarlige for skader forårsaget af vores udstyr, hvis det skyldes uautoriserede reparationer eller hvis dele er skiftet ud og der ikke er anvendt originale GARDENA dele eller dele godkendt af os, eller hvis reparationerne ikke er udført af GARDENA-service eller en autoriseret fagmand. Det samme gælder for ekstra udstyr og tilbehør.</p>

<p><b>D EU-Konformitätserklärung</b>  <b>Maschinenverordnung (9. GSGVO) / EMVG / Niedersp. RL</b>  Der Unterzeichnete GARDENA Manufacturing GmbH, Hans-Lorenser-Str. 40, D-89079 Ulm, bestätigt, dass die nachfolgend bezeichneten Geräte in der von uns in Verkehr gebrachten Ausführung die Anforderungen der harmonisierten EU-Richtlinien, EU-Sicherheitsstandards und produktspezifischen Standards erfüllen. Bei einer nicht mit uns abgestimmten Änderung der Geräte verliert diese Erklärung ihre Gültigkeit.</p>	Bezeichnung des Gerätes: Turbotrimmer Description of the unit: Turbotrimmer Désignation du matériel: Turbofil Omschrijving van het apparaat: Turbotrimmer Produktbeskrivning: Turbotrimmer Descrizione del prodotto: Turbotrimmer Descripción de la mercancía: Turbotrimmer Descrição do aparelho: Turbotrimmer Beskrivelse af enhederne: Turbotrimmer
<p><b>GB EU Certificate of Conformity</b>  The undersigned GARDENA Manufacturing GmbH, Hans-Lorenser-Str. 40, D-89079 Ulm, hereby certifies that, when leaving our factory, the units indicated below are in accordance with the harmonised EU guidelines, EU standards of safety and product specific standards. This certificate becomes void if the units are modified without our approval.</p>	Type: Art.-Nr.: Type: Art. No.: Type : Référence : Type: Art. nr.: Type: powerCut Art.nr.: 2404 Modello: Art. : Tipo: Art. Nº: Tipo: Art. Nº: Type: Varen :
<p><b>F Certificat de conformité aux directives européennes</b>  Le constructeur, soussigné : GARDENA Manufacturing GmbH, Hans-Lorenser-Str. 40, D-89079 Ulm, déclare qu'à la sortie de ses usines le matériel neuf désigné ci-dessous était conforme aux prescriptions des directives européennes énoncées ci-après et conforme aux règles de sécurité et autres règles qui lui sont applicables dans le cadre de l'Union européenne. Toute modification portée sur ce produit sans l'accord express de GARDENA supprime la validité de ce certificat.</p>	EU-Richtlinien: Harmonisierte EN: EU directives: 98/37/EC:1998 EN ISO 12100-1 Directives européennes: 2006/42/EC:2006 EN ISO 12100-2 EU-richtlijnen: 2006/95/EC EN 786 EU direktiv: 2004/108/EC EN 60335-1 Direttive UE: 93/68/EC EN 60335-2-91 Normativa UE: 2000/14/EC ISO 4871 Directrizas da UE: 2000/14/EC EU Retningslinier:
<p><b>NL EU-overeenstemmingsverklaring</b>  Ondergetekende GARDENA Manufacturing GmbH, Hans-Lorenser-Str. 40, D-89079 Ulm, bevestigt, dat het volgende genoemde apparaat in de door ons in de handel gebrachte uitvoering voldoet aan de eis van, en in overeenstemming is met de EU-richtlijnen, de EU-veiligheidsstandaard en de voor het product specifieke standaard. Bij een niet met ons afgestemde verandering aan het apparaat verliest deze verklaring haar geldigheid.</p>	Hinterlegte Dokumentation: GARDENA Technische Dokumentation Konformitätsbewertungsverfahren: Nach 2000/14/EG Art. 14 Anhang VI Deposited Documentation: GARDENA Technical Documentation Conformity Assessment according to 2000/14/EC Procedure: Art. 14 Annex VI Documentation déposée : Documentation technique GARDENA Procédure d'évaluation de la conformité : Selon 2000/14/CE art. 14 Annexe VI
<p><b>S EU Tillverkarintyg</b>  Undertecknad firma GARDENA Manufacturing GmbH, Hans-Lorenser-Str. 40, D-89079 Ulm, intygar härmed att nedan nämnda produkter överensstämmer med EU:s direktiv, EU:s säkerhetsstandard och produktspecifikation. Detta intyg upphör att gälla om produkten ändras utan vårt tillstånd.</p>	Schall-Leistungspegel: gemessen / garantiert Noise level: measured / guaranteed Puissance acoustique : mesurée / garantiee Geluidsniveau: gemeten / gegarandeerd Ljudnivå: uppmätt / garanterad Livello rumorosità: testato / garantito Nível sonoro: medido / garantizado Nível de ruído: medido / garantido Lydtrykkniveau: afmålt / garanti 95 dB (A) / 96 dB (A)
<p><b>I Dichiarazione di conformità alle norme UE</b>  La sottoscritta GARDENA Manufacturing GmbH, Hans-Lorenser-Str. 40, D-89079 Ulm, certifica che il prodotto qui di seguito indicato, nei modelli da noi commercializzati, è conforme alle direttive armonizzate UE nonché agli standard di sicurezza e agli standard specifici di prodotto. Qualunque modifica apportata al prodotto senza nostra specifica autorizzazione invalida la presente dichiarazione.</p>	Anbringningsjahr der CE-Kennzeichnung: Year of CE marking: Date d'apposition du marquage CE : Installatiejaar van de CE-aanduiding: 2002 CE-Mærkningsår: Anno di rilascio della certificazione CE: Colocación del distintivo CE: Ano de marcação pela CE: CE-Mærkningsår:
<p><b>E Declaración de conformidad de la UE</b>  El que suscribe GARDENA Manufacturing GmbH, Hans-Lorenser-Str. 40, D-89079 Ulm, declara que la presente mercancía, objeto de la presente declaración, cumple con todas las normas de la UE, en lo que a normas técnicas, de homologación y de seguridad se refiere. En caso de realizar cualquier modificación en la presente mercancía sin nuestra previa autorización, esta declaración pierde su validez.</p>	Anbringningsjahr der CE-Kennzeichnung: Year of CE marking: Date d'apposition du marquage CE : Installatiejaar van de CE-aanduiding: 2002 CE-Mærkningsår: Anno di rilascio della certificazione CE: Colocación del distintivo CE: Ano de marcação pela CE: CE-Mærkningsår:
<p><b>P Certificado de conformidad da UE</b>  Os abaixo mencionados GARDENA Manufacturing GmbH, Hans-Lorenser-Str. 40, D-89079 Ulm, por este meio certificam que ao sair da fábrica o aparelho abaixo mencionado está de acordo com as diretrizes harmonizadas da UE, padrões de segurança e de produtos específicos. Este certificado ficará nulo se a unidade for modificada sem a nossa aprovação.</p>	 Thomas Heinl Ul原因, den 09.07.2002 Technische Leitung Ulm, 09.07.2002 Technical Dept. Manager Fait à Ulm, le 09.07.2002 Direction technique Ulm, 09-07-2002 Hoofd technische dienst Ulm, 2002.07.09. Technical Director Ulm, 09.07.2002 Direzione Tecnica Ulm, 09.07.2002 Dirección Técnica Ulm, 09.07.2002 Director Técnico Ulm, 09.07.2002 Teknisk direktør
<p><b>DK EU Overensstemmelse certificat</b>  Undertegnede GARDENA Manufacturing GmbH, Hans-Lorenser-Str. 40, D-89079 Ulm bekræfter hermed, at enheder listet herunder, ved afsendelse fra fabrikken, er i overensstemmelse med harmoniserede EU retningslinier, EU sikkerhedsstandarder og produktspecifikationsstandarder. Dette certifikat træder ud af kraft hvis enhederne er ændret uden vor godkendelse.</p>	Ul原因, den 09.07.2002 Technische Leitung Ulm, 09.07.2002 Technical Dept. Manager Fait à Ulm, le 09.07.2002 Direction technique Ulm, 09-07-2002 Hoofd technische dienst Ulm, 2002.07.09. Technical Director Ulm, 09.07.2002 Direzione Tecnica Ulm, 09.07.2002 Dirección Técnica Ulm, 09.07.2002 Director Técnico Ulm, 09.07.2002 Teknisk direktør

Bild Nr. Picture No.	Ersatzteil-Nr. Spare Part No.	Bezeichnung <b>Turbotrimmer powerCut Art.-Nr. 2404</b>	Description <b>Turbotrimmer powerCut Art.-Nr. 2404</b>
1	2390-00.074.00 #	Netzkabel, vollst.	Mains lead, cpl.
2	2300-00.600.21	Knickschutztülle	Bending safety socket
3	2402-00.600.52 #	Schalter	Switch
4		Spiralkabel	Helix cable
5	2402-00.600.16	Griff, links	Handle, left
6	2402-00.600.21	Griff, rechts	Handle, right
7	2402-00.600.31	Kabelzugentlastung	Cable pull relief
8	2402-00.600.26	Taste	Button
9	2390-00.070.16	Zargenpuffer	Border buffer
10	2546-00.600.28	Blechschraube 4,2x19-C-H	Sheet metal screw 4,2x19-C-H
11	2404-00.610.16	Spannmutter	Clamping nut
12	2404-00.610.01	Zusatzgriff, gross	Extension handle, big
13	410-00.000.38	Blechschraube 4,2x19-C-H	Sheet metal screw 4,2x19-C-H
14	2404-00.610.21	Flachrundschraube M8 x 70	Truss-head screw M8 x 70
15	2404-00.600.88	Kappe	Cap
16		Stellteil	Operating element
17	2404-00.610.11	Klemmutter	Lock nut
18		Teleskopstiel, kpl.	Telescope handle, cpl.
19	2404-00.600.16	Gelenk, links	Joint, left
20	2404-00.600.21	Gelenk, rechts	Joint, right
21	2179-00.600.65	Druckfeder	Pressure spring
22	2404-00.600.26	Rastknopf	Rest button
23	2404-00.600.76 #	Elektromotor	Electric motor
24		Traverse	Cross arm
25	2404-00.600.86	Kombischraube M4 x 12	Screw M4 x 12
26	2404-00.600.66	Lüfter	Ventilator
27	2404-00.600.77	Zahnriemenscheibe	Tooth lock washer
28	2404-00.600.87	Sicherungsring	Locking ring
29	2404-00.600.78	Zahnriemen	Toothed belt
30	4062-00.630.11	Sicherungsring 8 x 0,8	Locking ring 8 x 0,8
31	2548-00.612.05	Kugellager	Ball bearing
31/33-35	2404-00.788.00	Spulenhalter, kpl.	Reel holder, cpl.
32	4062-00.650.11	Hülse	Bush
34	2555-00.600.73	Druckfeder	Pressure spring
35	2402-00.600.57	Hülse für Schneidkopf	Bush
36	2404-00.640.00	Spule, kpl. (Art. 5367-20)	Reel, cpl. (Art. 5367-20)
37	2402-00.600.41	Deckel, rot	Cover, red
38	2404-00.600.98	Gummilager	Rubber bearing
39	2404-00.600.01	Gehäuse, links	Case, left
40	2404-00.700.06	Gehäuse, rechts	Case, right
41	1182-00.600.02	Blechschraube 4,2x38	Sheet metal screw 4,2x38
42-46	2404-00.710.00	Abdeckung, kpl.	Covering, cpl.
46	2555-00.600.23	Messer	Blade

**Achtung!** Die mit # gekennzeichneten Ersatzteile dürfen ausschliesslich von einer Elektrofachkraft nach Vorgabe des Herstellers unter Berücksichtigung der gesetzlichen Vorschriften ersetzt werden.

**Attention!** Those with # of marked spare parts may be replaced exclusively from an electrical specialist to default of the manufacturer with consideration of the laws.

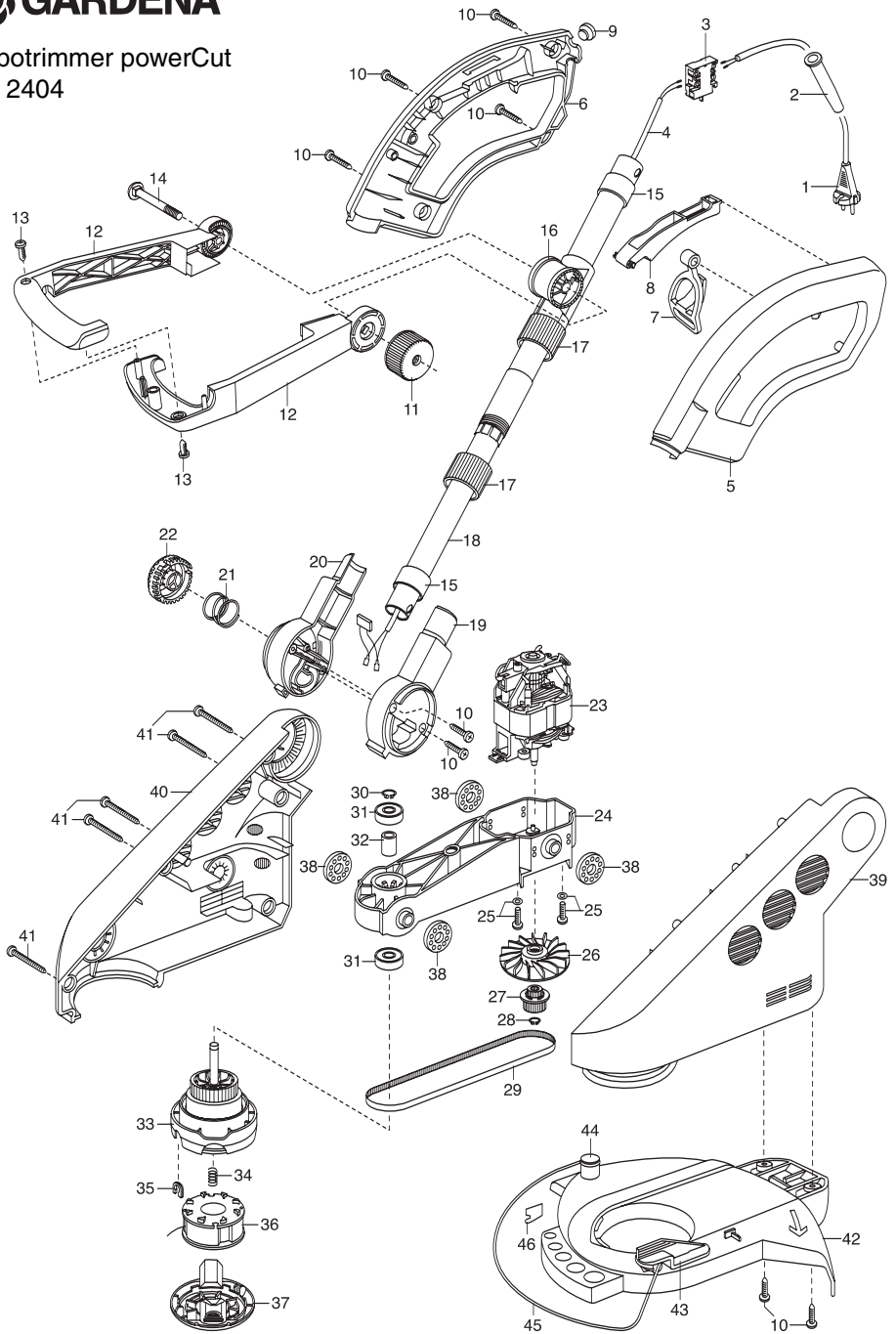

**Deutschland / Germany**

GARDENA  
Manufacturing GmbH  
Service Center  
Hans-Lorenser-Straße 40  
D-89079 Ulm  
Produktfragen:  
(+49) 731 490-123  
Reparaturen:  
(+49) 731 490-290  
service@gardena.com

**Argentina**

Argensem® S.A.  
Calle Colonia Japonesa s/n  
(1625) Loma Verde  
Escobar, Buenos Aires  
Phone: (+54) 34 88 49 40 40  
info@argensem.com.ar

**Australia**

Nylex Consumer Products  
50-70 Stanley Drive  
Somerton, Victoria, 3062  
Phone: (+61) 1800 658 276  
spare.parts@nylex.com.au

**Austria / Österreich**

GARDENA  
Österreich Ges.m.b.H.  
Stettnerweg 11-15  
2100 Korneuburg  
Tel.: (+43) 22 62 7 45 45 36  
kundendienst@gardena.at

**Belgium**

GARDENA Belgium NV/SA  
Sterrebeekstraat 163  
1930 Zaventem  
Phone: (+32) 2 7 20 92 12  
Mail: info@gardena.be

**Brazil**

Palash Comércio e  
Importação Ltda.  
Rua Américo Brasiliense,  
2414 - Chácara Sto Antonio  
São Paulo - SP - Brasil -  
CEP 04715-005  
Phone: (+55) 11 5181-0909  
eduardo@palash.com.br

**Bulgaria**

DENEX LTD.  
2 Luis Ahalier Str. - 7th floor  
Sofia 1404  
Phone: (+359) 2 958 18 21  
office@denex-bg.com

**Canada**

GARDENA Canada Ltd.  
100 Summerlea Road  
Brampton, Ontario L6T 4X3  
Phone: (+1) 905 792 93 30  
info@gardenacanada.com

**Chile**

Antonio Martinic y Cia Ltda.  
Cassillas 272  
Centro de Cassillas  
Santiago de Chile  
Phone: (+56) 2 20 10 708  
garfar\_cl@yahoo.com

**Costa Rica**

Compania Exim  
Euroberoamericana S.A.  
Los Colegios, Moravia,  
200 metros al Sur del Colegio  
Saint Francis - San José  
Phone: (+506) 297 68 83  
exim\_euro@racsa.co.cr

**Croatia**

KLIS d.o.o.  
Stanciceva 79  
10419 Vukovina  
Phone: (+385) 1 622 777 0  
gardena@klis-trgovina.hr

**Cyprus**

FARMOKIPIKI LTD  
P.O. Box 7098  
74, Digeni Akritra Ave.  
1641 Nicosia  
Phone: (+357) 22 75 47 62  
condam@spidernet.com.cy

**Czech Republic**

GARDENA spol. s r.o.  
Řípská 20a, č.p. 1153  
627 00 Brno  
Phone: (+420) 800 100 425  
gardena@gardenabrno.cz

**Denmark**

GARDENA Norden AB  
Salgsafdeling Danmark  
Box 9003  
S-200 39 Malmö  
info@gardena.dk

**Finland**

Habitec Oy  
Martinkyläntie 52  
01720 Vantaa

**France**

GARDENA  
PARIS NORD 2  
69, rue de la Belle Etoile  
BP 57080  
ROISSY EN FRANCE  
95948 ROISSY CDG CEDEX  
Tél. (+33) 0826 101 455  
service.consommateurs@  
gardena.fr

**Great Britain**

GARDENA UK Ltd.  
27-28 Brenkley Way  
Bleazard Business Park  
Seaton Burn  
Newcastle upon Tyne  
NE13 6DS  
info@gardena.co.uk

**Greece**

Agrokrip  
Psomadopoulos S.A.  
Ifaistou 33A  
Industrial Area Koropi  
194 00 Athens Greece  
V.A.T. EL093474846  
Phone: (+30) 210 66 20 225  
service@agrokrip.gr

**Hungary**

GARDENA  
Magyarország Kft.  
Késmárk utca 22  
1158 Budapest  
Phone: (+36) 80 20 40 33  
gardena@gardena.hu

**Iceland**

Ó. Johnson & Kaaber  
Tunguhalsi 1  
110 Reykjavik  
oaj@ojk.is

**Ireland**

Michael McLoughlin & Sons  
Hardware Limited  
Long Mile Road  
Dublin 12

**Italy**

GARDENA Italia S.p.A.  
Via Donizetti 22  
20020 Lainate (Mi)  
Phone: (+39) 02.93.94.71  
info@gardenaitalia.it

**Japan**

KAKUICHI Co. Ltd.  
Sumitomo Realty &  
Development Kojimachi  
BLDG., 8F  
5-1 Nibannayo, Chiyoda-ku  
Tokyo 102-0084  
Phone: (+81) 33 264 4721  
m\_ishihara@kaku-ichi.co.jp

**Luxembourg**

Magasins Jules Neuberg  
39, rue Jacques Stas  
Luxembourg-Gasperich 2549  
Case Postale No. 12  
Luxembourg 2010  
Phone: (+352) 40 14 01  
api@neuberg.lu

**Netherlands**

GARDENA Nederland B.V.  
Postbus 50176  
1305 AD ALMERE  
Phone: (+31) 36 521 00 00  
info@gardena.nl

**Neth. Antilles**

Jonka Enterprises N.V.  
Sta. Rosa Weg 196  
P.O. Box 8200, Curaçao  
Phone: (+599) 9 767 66 55  
pgm@jonka.com

**New Zealand**

NYLEX New Zealand Limited  
Building 2, 118 Savill Drive  
Mangere, Auckland  
Phone: (+64) 9 270 1806  
lena.chapman@nylex.com.au

**Norway**

GARDENA Norden AB  
Salgskontor Norge  
Karihaugveien 89  
1086 Oslo  
info@gardena.no

**Poland**

GARDENA Polska Sp. z o.o.  
Szymanów 9 d  
05-532 Baniocha  
Phone: (+48) 22 727 56 90  
gardena@gardena.pl

**Portugal**

GARDENA Portugal Lda.  
Recta da Granja do Marquês  
Edif. GARDENA Algueirão  
2725-596 Mem Martins  
Phone: (+351) 21 922 85 30  
info@gardena.pt

**Romania**

MADEX INTERNATIONAL SRL  
Soseaua Odaii 117-123,  
Sector 1,  
București, RO 013603  
Phone: (+40) 21 352 76 03  
madex@ines.ro

**Russia / Россия**

ООО ГАРДЕНА РУС  
123007, г. Москва  
Хорошевское шоссе, д. 32А  
Тел.: (+7) 495 647 25 10  
info@gardena-rus.ru

**Singapore**

Hy - Ray PRIVATE LIMITED  
40 Jalan Pemimpin  
#02-08 Tat Ann Building  
Singapore 577185  
Phone: (+65) 6253 2277  
hyray@singnet.com.sg

**Slovak Republic**

GARDENA Slovensko, s.r.o.  
Panónska cesta 17  
851 04 Bratislava  
Phone: (+421) 263 453 722  
info@gardena.sk

**Slovenia**

GARDENA d.o.o.  
Brodišče 15  
1236 Trzin  
Phone: (+386) 1 580 93 32  
servis@gardena.si

**South Africa**

GARDENA  
South Africa (Pty.) Ltd.  
P.O. Box 11534  
Vorna Valley 1686  
Phone: (+27) 11 315 02 23  
sales@gardena.co.za

**Spain**

GARDENA IBÉRICA S.L.U.  
C/ Basauri, nº 6  
La Florida  
28023 Madrid  
Phone: (+34) 91 708 05 00  
atencioncliente@gardena.es

**Sweden**

GARDENA Norden AB  
Försäljningskontor Sverige  
Box 9003  
200 39 Malmö  
info@gardena.se

**Switzerland / Schweiz**

GARDENA (Schweiz) AG  
Bitzberg 1  
1814 Bachenbülach  
Phone: (+41) 848 800 464  
info@gardena.ch

**Turkey**

GARDENA / Dost Diş Ticaret  
Müessesillik A.Ş. Sanayi  
Çad. Adil Sokak No. 1  
Kartal - İstanbul  
Phone: (+90) 216 38 93 939  
info@gardena-dost.com.tr

**Ukraine / Украина**

ALTEST JSC  
4 Petropavlivska Street  
Petropavlivska  
Borschahivka Town  
Kyivo Svyatoslyn Region  
08130, Ukraine  
Phone: (+380) 44 459 57 03  
upryr@altsest.kiev.ua

**USA**

Melnor Inc.  
3085 Shawnee Drive  
Winchester, VA 22604  
Phone: (+1) 540 722-9080  
service\_us@melnor.com

2404-20.960.07/0407

© GARDENA

Manufacturing GmbH

D-89070 Ulm

http://www.gardena.com