

powerCut Art. 2404

D **Gebrauchsanweisung**
Turbotrimmer

PL **Instrukcja obsługi**
Podkaszarka żyłkowa

H **Vevőtájékoztató**
Damilos fűszegélynyíró

SLO **Navodila za uporabo**
Kosilnica z nitko

HR **Uputstva za upotrebu**
Kosilica s niti

CZ **Návod k obsluze**
Turbotrimer

SK **Návod na používanie**
Turbokosačka

RUS **Инструкция по эксплуатации**
Турботриммер

RO **Instrucțiuni de utilizare**
Turbotrimmer

GARDENA Turbotrimmer powerCut

Willkommen im Garten GARDENA...



Bitte lesen Sie die Gebrauchsanweisung sorgfältig und beachten Sie deren Hinweise. Machen Sie sich anhand dieser Gebrauchsanweisung mit dem Turbotrimmer, dem richtigen Gebrauch sowie den Sicherheitshinweisen vertraut.



Aus Sicherheitsgründen dürfen Kinder und Jugendliche unter 16 Jahren sowie Personen, die nicht mit dieser Gebrauchsanweisung vertraut sind, diesen Turbotrimmer nicht benutzen.

→ Bitte bewahren Sie diese Gebrauchsanweisung sorgfältig auf.

Inhaltsverzeichnis

1. Einsatzgebiet Ihres GARDENA Turbotrimmers	2
2. Für Ihre Sicherheit	2
3. Bedienung	4
4. Wartung	5
5. Beheben von Störungen	6
6. Außerbetriebnahme	7
7. Lieferbares Zubehör	7
8. Technische Daten	7
9. Service	7

1. Einsatzgebiet Ihres GARDENA Turbotrimmers

Bestimmung

Der GARDENA Turbotrimmer ist für das Trimmen und Schneiden von Rasen und Grasflächen im privaten Haus- und Hobbygarten bestimmt.

Er darf nicht in öffentlichen Anlagen, Parks, Sportstätten, an Straßen und in der Land- und Forstwirtschaft eingesetzt werden.

Zu beachten



Der GARDENA Turbotrimmer darf wegen der Gefahr körperlicher Gefährdung nicht zum Schneiden von Hecken oder zum Zerkleinern im Sinne von Kompostieren verwendet werden.

2. Für Ihre Sicherheit

→ Beachten Sie die Sicherheitshinweise auf dem Turbotrimmer.



Achtung!
→ Vor Inbetriebnahme Gebrauchsanweisung lesen.



Gefahr!
Elektrischer Schlag!
→ Trimmer vor Regen und Nässe schützen!



Gefahr!
Verletzung Dritter!
→ Dritte aus dem Gefahrenbereich fernhalten.



Gefahr!
Werkzeug läuft nach!
→ Hände und Füße vom Arbeitsbereich fernhalten, bis der Schneidfaden still steht!



Gefahr!
Verletzung der Augen!
→ Augenschutz tragen!

Prüfungen vor jeder Benutzung

- Führen Sie vor jeder Benutzung eine Sichtprüfung des Turbotrimmers durch.
- Prüfen Sie, ob die Lüftungseinlässe frei sind.

Benutzen Sie den Turbotrimmer nicht, wenn Sicherheitsvorrichtungen (Druckschalter, Sicherheitsabdeckung) und/oder die Fadenspule beschädigt oder abgenutzt sind.

- Setzen Sie nie Sicherheitsvorrichtungen außer Kraft.
- Prüfen Sie das Schneidgut vor Arbeitsbeginn. Entfernen Sie vorhandene Fremdkörper (z. B. Steine). Achten Sie während der Arbeit auf Fremdkörper (z. B. Steine).
- Sollten Sie dennoch beim Arbeiten auf ein Hindernis treffen, setzen Sie bitte den Turbotrimmer außer Betrieb. Entfernen Sie das Hindernis; prüfen Sie den Turbotrimmer auf eventuelle Beschädigung und lassen Sie ihn ggf. reparieren.

Verwendung / Verantwortung

Dieser Turbotrimmer kann ernsthafte Verletzungen verursachen!

- Verwenden Sie den Turbotrimmer ausschließlich entsprechend dem in dieser Gebrauchsanweisung angegebenen Verwendungszweck.

Sie sind für die Sicherheit im Arbeitsbereich verantwortlich.

- Achten Sie darauf, dass sich keine anderen Personen (insbesondere Kinder) und Tiere in der Nähe des Arbeitsbereiches befinden.
- Benutzen Sie den Turbotrimmer nie mit beschädigten oder fehlerhaften Schutzeinrichtungen!

Nach dem Gebrauch den Netzstecker ziehen, und den Turbotrimmer – insbesondere die Fadenspule – regelmäßig auf Beschädigung prüfen und ggf. sachgemäß instand setzen.

- Tragen Sie einen Augenschutz oder eine Schutzbrille!
- Tragen Sie festes Schuhwerk und lange Hosen zum Schutz Ihrer Beine. Finger und Füße vom Schneidfaden fernhalten – insbesondere bei der Inbetriebnahme!
- Achten Sie beim Arbeiten immer auf sicheren und festen Stand.
- Die Verlängerungsleitung ist aus dem Schnittbereich zu halten.

Achtung beim Rückwärtsgehen. Stolpergefahr!

- Arbeiten Sie nur bei Tageslicht oder bei ausreichenden Sichtverhältnissen.

Arbeitsunterbrechung

Lassen Sie den Turbotrimmer nie unbeaufsichtigt am Arbeitsplatz liegen.

- Wenn Sie die Arbeit unterbrechen, ziehen Sie den Netzstecker und lagern Sie den Turbotrimmer an einem sicheren Ort.
- Sollten Sie Ihre Arbeit unterbrechen, um sich zu einem anderen Arbeitsbereich zu begeben, schalten Sie den Turbotrimmer unbedingt ab, warten Sie den Stillstand des Arbeitswerkzeuges ab und ziehen Sie den Netzstecker.

Beachten Sie Umwelteinflüsse

- Machen Sie sich mit Ihrer Umgebung vertraut und achten Sie auf mögliche Gefahren, die Sie wegen des Maschinengeräusches vielleicht nicht hören können.
- Benutzen Sie den Turbotrimmer nie bei Regen oder in feuchter, nasser Umgebung.
- Mit dem Turbotrimmer nicht direkt an Schwimmbecken oder Gartenteichen arbeiten.

Elektrische Sicherheit

Die Anschlussleitung muss regelmäßig auf Anzeichen von Beschädigungen und Alterung untersucht werden.

Der Turbotrimmer darf nur bei unbeschädigter Anschlussleitung benutzt werden.

- Bei Beschädigung oder Durchschneiden der Anschlussleitung / Verlängerungsleitung sofort den Netzstecker ziehen. Dabei das Kabel nicht berühren bis es ausgesteckt ist.

Die Kupplungssteckdose einer Verlängerungsleitung muss spritzwassergeschützt sein.

- Verwenden Sie nur zulässige Verlängerungsleitungen.
- Fragen Sie Ihren Elektrofachmann.

Für ortsveränderliche Geräte, welche im Freien verwendet werden, empfehlen wir die Verwendung eines Fehlerstromschutzschalters.

Für die Schweiz ist die Verwendung eines Fehlerstromschutzschalters Pflicht.

3. Bedienung

Verletzungsgefahr!



Verletzungsgefahr, wenn der Trimmer beim Loslassen der Starttaste nicht abschaltet!

→ Sicherheits- oder Schalteinrichtungen nicht überbrücken (z. B. durch Anbinden der Starttaste am Griff)!

Trimmer anschließen:

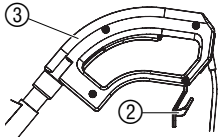

1. Verlängerungsleitung ① in die Kabelzugentlastung ② am Handgriff ③ einlegen.
2. Stecker ④ des Trimmers in die Kupplung ⑤ der Verlängerungsleitung stecken.

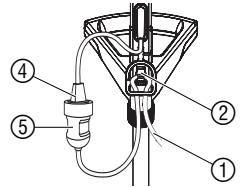

Trimmer auf Arbeitshaltung einstellen:

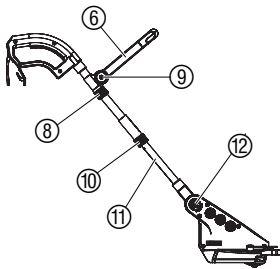

Arbeitshaltung:

Der Zusatzgriff ⑥ soll so eingestellt werden, dass der Schneidkopf ⑦ in der Arbeitshaltung leicht nach vorn geneigt ist.

1. Klemm-Mutter ⑧ lösen, Zusatzgriff ⑥ an die gewünschte Stelle schieben und Klemm-Mutter ⑧ von Hand fest anziehen.
2. Spannmutter ⑨ lösen, gewünschte Neigung des Zusatzgriffs ⑥ einstellen und Spannmutter ⑨ von Hand fest anziehen.
3. Klemm-Mutter ⑩ lösen, gewünschte Länge des Stiels ⑪ einstellen und Klemm-Mutter ⑩ von Hand fest anziehen.
4. Verstelltaste ⑫ gedrückt halten, gewünschte Neigung des Schneidkopfes ⑦ einstellen und Verstelltaste ⑫ wieder loslassen.

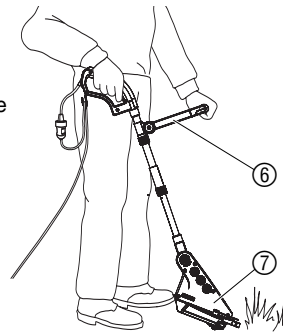

Trimmer starten:

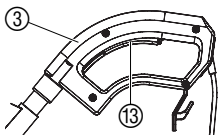

1. Starttaste ⑬ am Handgriff ③ drücken.
Der Trimmer läuft an.
2. Starttaste ⑬ am Handgriff ③ loslassen.
Der Trimmer schaltet aus.

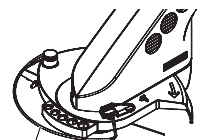

Schwer zugängliche Stellen / Rasenkanten trimmen:

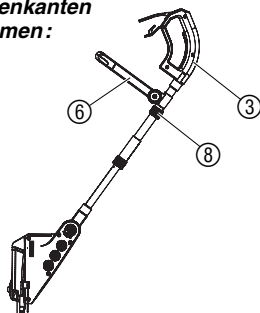

1. Für den Senkrechtschnitt Klemm-Mutter ⑧ lösen, den Zusatzgriff ⑥ um 180° drehen und Klemm-Mutter ⑧ von Hand wieder fest anziehen.
2. Pflanzenschutzbügel ⑭ nach hinten in die Parkposition drehen, bis er einrastet.
3. Trimmer am Handgriff ③ und am Zusatzgriff ⑥ anheben und in die Schneidposition drehen.
4. Beim Ausputzen, z. B. von Plattenfugen, den Trimmer so halten, dass der Schneidfaden knapp über den Platten läuft.

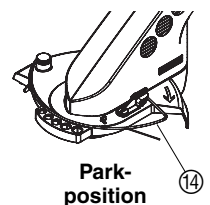

Fadenverlängerung (TIPP-Automatik):

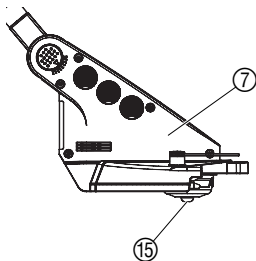

Die TIPP-Automatik wird bei **laufendem Motor** betätigt. Nur die stets maximale Fadenlänge gewährleistet einen sauberen Rasenschnitt.

1. Motor laufen lassen.
2. Schneidkopf ⑦ parallel zum Boden halten und den Trimmer mehrmals hintereinander (ca. 3-mal) mit der Fadenspule ⑮ auf den Boden auftippen (längeren ununterbrochenen Druck vermeiden).

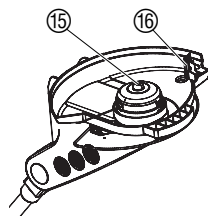

Der Faden wird durch einen hörbaren Schaltvorgang automatisch verlängert und durch den Fadenbegrenzer ⑯ auf die richtige Länge gebracht.

4. Wartung

Verletzungsgefahr!



Verletzungsgefahr durch den Schneidfaden!

→ Vor der Wartung des Trimmers den Netzstecker ziehen!

Verletzungsgefahr!



Verletzungsgefahr und Sachschaden!

→ Trimmer nicht unter fließendem Wasser oder mit einem Wasserstrahl reinigen (insbesondere nicht unter Hochdruck).

Abdeckung und Lüftungsschlitze reinigen:

Der Kühlluft einlass muss immer frei von Verschmutzung sein.

→ Nach jedem Gebrauch Gras- und Schmutzreste aus der Abdeckung ⑰ und in den Lüftungsschlitzen ⑱ entfernen.

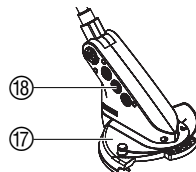

Fadenspule wechseln:



Verletzungsgefahr!

→ Niemals metallische Schneidelemente oder Ersatz- und Zubehörteile, die nicht von GARDENA vorge-sehen sind, verwenden.

Es dürfen nur original GARDENA-Fadenspulen verwendet werden. Die Fadenspulen sind bei Ihrem GARDENA-Händler oder direkt beim GARDENA-Service erhältlich.

• Fadenspule für Turbotrimmer powerCut: Art.-Nr. 5367-20

1. Netzstecker ziehen.
2. Trimmer umdrehen und auf den Gummipuffer des Handgriffs stellen.
3. Spulendeckel ⑲ an den beiden Verschnappungen ⑳ gleichzeitig zusammendrücken und abziehen.
4. Fadenspule ⑮ entnehmen.
5. Eventuelle Verschmutzung entfernen.
6. Faden ㉑ der neuen Fadenspule ⑮ aus der Bohrung des Kunststoffrings ㉒ ca. 5 cm herausziehen.
7. Fadenspule ⑮ so in die Fadenspulen-Aufnahme ㉓ einlegen, dass der Faden ㉑ in der Metallhülse ㉔ zu liegen kommt.
8. Spulendeckel ⑲ so auf die Fadenspulen-Aufnahme ㉓ aufsetzen, dass die beiden Verschnappungen ㉐ hörbar einrasten.

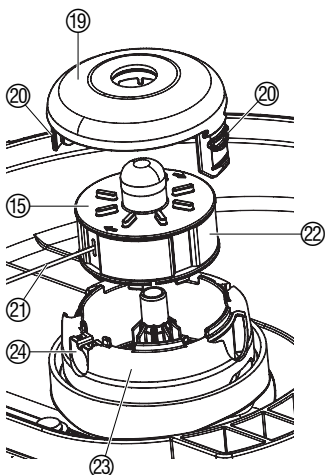

Beim Aufsetzen des Deckels muss sich der Faden in der Metallhülse befinden und darf nicht eingeklemmt werden.

→ Wenn sich der Spulendeckel 19 nicht aufsetzen lässt, die Fadenspule 15 hin und her drehen, bis sich die Fadenspule 15 vollständig in der Fadenspulen-Aufnahme 23 befindet.

5. Beheben von Störungen

Verletzungsgefahr!



Faden aus der Fadenspule ziehen:

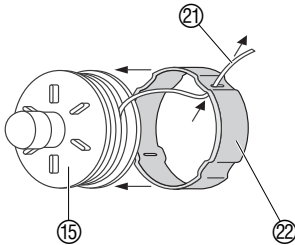
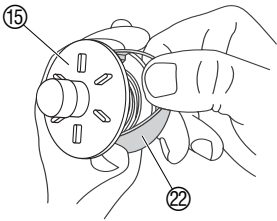

Verletzungsgefahr durch den Schneidfaden!

→ Vor dem Beheben von Störungen des Trimmers den Netzstecker ziehen!

Ein Faden, der in die Fadenspule eingezogen wurde, kann wieder herausgezogen werden.

1. Netzstecker ziehen.
2. Fadenspule wie unter 4. Wartung „Fadenspule wechseln“ entnehmen.
3. Kunststoffring 22 an der Fadenspule 15 zwischen Daumen und Zeigefinger zusammendrücken.
4. Kunststoffring 22 mit dem Daumen der anderen Hand über das Seitenteil der Fadenspule 15 ziehen (ggf. einen Schraubendreher verwenden).
Der eingezogene Faden liegt nun frei.

5. Faden 21 ca. 10 cm abwickeln und durch die Öse des Kunststoffrings 22 einfädeln. Ggf. einen verschweißten Faden zuvor mit einem Schraubendreher lösen. Der Faden 21 darf max. 2 cm über das Messer 16 herausragen.

6. Kunststoffring 22 wieder über die Fadenspule 15 ziehen.
7. Fadenspule wieder wie unter 4. Wartung „Fadenspule wechseln“ einsetzen.

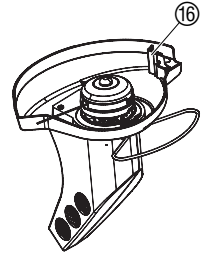

Reparaturen dürfen nur von GARDENA Servicestellen oder von GARDENA autorisierten Fachhändlern durchgeführt werden.

Störung	Mögliche Ursache	Abhilfe
Der Trimmer schneidet nicht mehr.	Faden abgenutzt oder zu kurz.	→ Faden verlängern (siehe 3. Bedienung „Fadenverlängerung – TIPP-Automatik“).
	Faden aufgebraucht.	→ Fadenspule wechseln (siehe 4. Wartung „Fadenspule wechseln“).
	Faden in Spule eingezogen oder verschleißt.	→ Faden aus der Fadenspule ziehen (siehe oben).

Bei sonstigen Störungen bitten wir Sie, sich mit dem GARDENA Service in Verbindung zu setzen.

6. Außerbetriebnahme

Lagerung:

Der Aufbewahrungsort muss für Kinder unzugänglich sein.
→ Trimmer an einem trockenen, frostsicheren Ort lagern.

Empfehlung:

Der Trimmer kann an der Kabelzugentlastung aufgehängt werden. Bei einer hängenden Lagerung wird der Schneidkopf nicht unnötig belastet.

Entsorgung:

(nach RL 2002/96/EG)



Gerät darf nicht dem normalen Hausmüll beigefügt werden, sondern muss fachgerecht entsorgt werden.
→ Wichtig für Deutschland: Gerät über Ihre kommunale Entsorgungsstelle entsorgen.

7. Lieferbares Zubehör

GARDENA Zusatzrad für powerCut

Stützt den Trimmer von unten und ermöglicht somit ein ermüdungsfreies Arbeiten.

Art.-Nr. 2410-20

8. Technische Daten

	powerCut (Art. 2404)
Aufnahmeleistung Motor	500 W
Netzspannung / Netzfrequenz	230 V / 50-60 Hz
Fadenstärke	2 mm
Schnittbreite	270 mm
Fadenvorrat	4,0 m
Fadenverlängerung	Tipp-Automatik
Gewicht	2,8 kg
Drehzahl der Fadenspule	9.600 U/min
Arbeitsplatzbezogener Emissionskennwert $L_{pA}^{1)}$	85 dB (A)
Schall-Leistungspegel $L_{WA}^{2)}$	95 dB (A)
Hand-Armschwingung $a_{vhw}^{1)}$	< 2,5 m/s ²

Messverfahren 1) nach EN 786 2) nach RL 2000/14/EG

9. Service

Wir bieten Ihnen umfangreiche Serviceleistungen

- Qualifizierte, schnelle und kostengünstige Reparatur durch unseren **Zentralen Reparatur-Service**
– Bearbeitungsdauer in unserem Hause max. 5 Arbeitstage
- Einfache und kostengünstige Rücksendung an GARDENA durch **Abhol-Service (nur innerhalb von Deutschland)**
– Abholung innerhalb von 2 Tagen
- Kompetente Beratung bei Störungen / Reklamationen durch unseren **Technischen Service**

- Schnelle und kostengünstige Ersatzteilversorgung durch unseren **Zentralen Ersatzteil-Service**
– Bearbeitungsdauer in unserem Hause max. 2 Arbeitstage

Garantie

Im Garantiefall sind die Serviceleistungen für Sie kostenlos.

GARDENA gewährt für dieses Produkt 2 Jahre Garantie (ab Kaufdatum). Diese Garantieleistung bezieht sich auf alle wesentlichen Mängel des Gerätes, die nachweislich auf Material- oder Fabrikationsfehler zurückzuführen sind. Sie erfolgt durch die Ersatzlieferung eines einwandfreien Gerätes oder durch die kostenlose Reparatur des eingesandten Gerätes nach unserer Wahl, wenn folgende Voraussetzungen gewährleistet sind:

- Das Gerät wurde sachgemäß und laut den Empfehlungen in der Gebrauchsanweisung behandelt.
- Es wurde weder vom Käufer noch von einem Dritten versucht, das Gerät zu reparieren.

Die Verschleißteile Fadenspule und Spulendeckel sind von der Garantie ausgeschlossen.

Diese Hersteller-Garantie berührt die gegenüber dem Händler / Verkäufer bestehenden Gewährleistungsansprüche nicht.

Im Servicefall schicken Sie bitte das defekte Gerät zusammen mit einer Kopie des Kaufbelegs und einer Fehlerbeschreibung per Abhol-Service (nur in Deutschland) oder frankiert an die auf der Rückseite angegebene Serviceadresse.
Nach erfolgter Reparatur senden wir das Gerät frei an Sie zurück.

Ihre direkte Verbindung zum Service



Telefon



Fax



E-Mail

D in Deutschland	(07 31) 4 90 + Durchwahl		
Technische Störungen / Reklamationen	290	307	t.service@gardena.com
Reparaturen und Antworten auf Kostenvoranschläge	300	307	t.service@gardena.com
Ersatzteilbestellungen / Allgem. Produktberatung	123	249	et.service@gardena.com
Abhol-Service	(018 03) 30 81 00		

Ihre direkte Verbindung zum Service

Unsere Kunden in Österreich und in der Schweiz wenden sich bitte an ihre Servicestelle (Anschrift siehe Umschlagseite):

A in Österreich	(022 62) 74 54 50
CH in der Schweiz	(01) 86 02 66 6

D <i>Produkthaftung</i>	<p>Wir weisen ausdrücklich darauf hin, dass wir nach dem Produkthaftungsgesetz nicht für durch unsere Geräte hervorgerufene Schäden einzustehen haben, sofern diese durch unsachgemäße Reparatur verursacht oder bei einem Teileaustausch nicht unsere Original GARDENA Teile oder von uns freigegebene Teile verwendet werden und die Reparatur nicht vom GARDENA Service oder dem autorisierten Fachmann durchgeführt wird. Entsprechendes gilt für Ergänzungsstücke und Zubehör.</p>
PL <i>Odpowiedzialność za produkt</i>	<p>Zwracamy Państwa uwagę na fakt, iż nie odpowiadamy za szkody wyrządzone przez nasze urządzenia, jeżeli powstały one na skutek nieodpowiedniej naprawy albo zastosowania podczas wymiany nieoryginalnych części GARDENA lub części nie polecanych przez nas oraz jeżeli naprawa nie została dokonana przez serwis GARDENA lub autoryzowanego fachowca. Podobne ustalenia obowiązują w przypadku części uzupełniających lub osprzętu.</p>
H <i>Termékfelelősség</i>	<p>Nyomatékosan utalunk arra, hogy a termékfelelősségi törvény értelmében nem felelünk a készülékeink által okozott károkért, amennyiben ezek szakszerűlen javítás következményei, vagy ha a cseréket nem eredeti GARDENA – vagy általunk kibocsátott alkatrészekkel végzik el és a javítást nem a GARDENA megbízott szervizei végezték. Ez értelemszerűen érvényes a kiegészítő részekre és a tartozékokra is.</p>
SLO <i>Jamstvo za proizvode</i>	<p>Izrecno opozarjamo, da po Zakonu o jamstvu za proizvode, ne odgovarjamo za škode, ki so jih povzročile naše naprave, v kolikor je bila povzročena zaradi nestrokovnega popravila, ali pa pri zamenjavi delov niso bili uporabljeni originalni nadomestni deli GARDENA oziroma deli, ki jih dovolimo uporabiti in če popravilo ni bilo opravljeno v servisu GARDENA oz. pri pooblaščenem strokovnjaku. Ustrezno velja tudi za dele, ki nadgrajujejo napravo in pribor.</p>
HR <i>Odgovornost za proizvod</i>	<p>Izričito naglašavamo da, u skladu s propisom o odgovornosti za proizvod, ne preuzimamo nikakvu odgovornost za bilo kakvu štetu nastalu pri uporabi naših proizvoda uslijed nepravilnih popravaka ili ako izmijenjeni dijelovi nisu originalni GARDENA dijelovi ili ako nismo odobrili njihovu uporabu i ako popravak nije izveden u ovlaštenom servisu. Isto se odnosi i na nadomjesne dijelove i pribor.</p>
CZ <i>Ručení za výrobek</i>	<p>Upozorňujeme výslovně na skutečnost, že podle zákona o ručení za výrobky nejsme povinni ručit za škody vyvolané našimi výrobky, pokud tyto škody byly způsobeny neodbornou opravou nebo v případě výměny dílů nebyly použity naše originální díly GARDENA, popř. díly, které jsme schválili, a oprava nebyla provedena v servisu GARDENA nebo autorizovaným specialistou. Analogické ustanovení platí rovněž pro doplňky a příslušenství.</p>
SK <i>Zodpovednosť za vady výrobku</i>	<p>Výslovné zdôrazňujeme, že podľa zákona o ručení za výrobok nie sme zodpovední za škody spôsobené našim zariadením, ak sú spôsobené nesprávnou opravou, alebo ak sa nepoužili originálne diely GARDENA alebo nami schválené diely a ak nebola oprava vykonaná značkovou opravovňou GARDENA alebo autorizovaným odborníkom. To isté platí aj pre doplnkové diely a príslušenstvo.</p>
RUS <i>Ответственность за продукцию</i>	<p>Мы однозначно заявляем, что согласно Закону об ответственности за продукцию мы не несем ответственности за нанесенный нашим устройством ущерб, если он обусловлен неквалифицированным ремонтом или заменой деталей на запасные детали неофициального происхождения GARDENA или неразрешенные нами детали или, если ремонт был произведен не службой сервиса GARDENA или неуполномоченным нами квалифицированным специалистом. Аналогичное относится также к дополнительным деталям и принадлежностям.</p>
RO <i>Responsabilitatea legala a produsului</i>	<p>Menționăm în mod expres că, în concordanță cu responsabilitatea legală a produsului, nu suntem răspunzători de nici un accident provocat de produsele noastre dacă se datorează reparării necorespunzătoare sau dacă piesele de schimb nu sunt originale GARDENA sau aprobate de GARDENA, sau dacă reparațiile nu au fost efectuate de un Centru de Service GARDENA sau un specialist autorizat. Aceleași prevederi se aplică și pieselor de schimb și accesoriilor.</p>

<p>D EU-Konformitätserklärung Maschinenverordnung (9. GSGVO) / EMVG / Niedersp. RL Der Unterzeichnete GARDENA Manufacturing GmbH, Hans-Lorenser-Str. 40, D-89079 Ulm, bestätigt, dass das nachfolgend bezeichnete Gerät in der von uns in Verkehr gebrachten Ausführung die Anforderungen der harmonisierten EU-Richtlinien, EU-Sicherheitsstandards und produktspezifischen Standards erfüllt. Bei einer nicht mit uns abgestimmten Änderung des Gerätes verliert diese Erklärung ihre Gültigkeit.</p>	Bezeichnung der Geräte: Turbotrimmer Opis urządzenia: Podkaszarka żyłkowa A készülék megnevezése: Dámilos fűszélglynyírók Oznaka naprave: Kosilnica z nitko Oznaka naprave: Kosilnica s niti Označení přístroje: Turbotrimer Označenie zariadenia: Turbokosačka Название устройства: Турботриммер Descrierea articolelor: Turbotrimmer
<p>PL Deklaracja zgodności Unii Europejskiej Nizje podpisany GARDENA Manufacturing GmbH, Hans-Lorenser-Str. 40, D-89079 Ulm, potwierdza, że poniżej opisane urządzenie w wykonaniu wprowadzonym przez nas do obrotu spełnia wymogi zharmonizowanych wytycznych Unii Europejskiej, standardów bezpieczeństwa Unii Europejskiej i standardów specyficznych dla danego produktu. W przypadku wprowadzenia zmian nie uzgodnionych z nami wyjaśnienie to traci swoją ważność.</p>	Typ: Art.-Nr.: Typ: Nr art.: Tipusok: Cikkszám: Tip: Št. art.: Tip: powerCut Art.br.: 2404 Typ: Č.výr: Typ: Číslo výrobku: Tip: Apr. Ne: Tipuri: Număr articol:
<p>H EU azonossági nyilatkozat Alulírott, GARDENA Manufacturing GmbH, Hans-Lorenser-Str. 40, D-89079 Ulm, igazolja, hogy az alább felsorolt, általunk forgalomba hozott termékek megfelelnek az EU elvárásoknak, EU biztonsági normáknak és a termékspecifikus szabványoknak egyaránt. A készülék velünk nem egyeztetett változtatása esetén ez a nyilatkozat érvényesül.</p>	EU-Richtlinien: Harmonisierte EN: Dyrektywy UE: EN ISO 12100-1 EU szabványok: EN ISO 12100-2 Smernice EU: EN ISO 12100-2 Smjernice EU: EN 786 Směrnice EU: EN 60335-1 Smernice EN 60335-1 Európskej únie: EN 60335-2-91 Директивы ЕС: ISO 4871 Directive UE:
<p>SLO Izjava o skladnosti s pravili EU Podpisano podjetje, GARDENA Manufacturing GmbH, Hans-Lorenser-Str. 40, D-89079 Ulm, potrjuje, da v nadaljevanju navedena naprava v različici, ki smo jo poslali na trg, izpolnjuje zahteve smernic EU, varnostnih standardov EU in standardov tovrstnih proizvođačev. Izjava ne velja za spremembe na napravi, ki niso opravljene v soglasju z nami.</p>	Hinterlegte Dokumentation: GARDENA Technische Dokumentation Konformitätsbewertungsverfahren: Nach 2000/14/EG Art. 14 Anhang VI Deposited Documentation: GARDENA Technical Documentation Conformity Assessment: according to 2000/14/EG Procedure: Art. 14 Annex VI Documentation déposée: Documentation technique GARDENA Procédure d'évaluation de la conformité: Selon 2000/14/CE art. 14 Annexe VI
<p>HR Izjava o usklađenju s pravilima EU Potpisana tvrtka GARDENA Manufacturing GmbH, Hans-Lorenser-Str. 40, D-89079 Ulm, potvrđuje, da navedene naprave koje smo poslali u trgovine, ispunjuju zahtjeve smjernica EU, sigurnosnih standarda EU i i standarde istovrsnih proizvođača. Izjava ne važi za promjene na napravama koje nisu napravljene u skladu s nama.</p>	Schall-Leistungspegel: gemessen / garantiert Poziom hałas: zmierzony / gwarantowany Zajszint: mért / garantált Glasnost: izmjereno / garantirano Glasnost: izmjereno / garantirano Hladina hluku: naměřeno / zaručeno Výkonová úroveň hluku: meraná / zaručená Уровень шума: измеренный / гарантированный Nivelul de zgomot: măsurat / garantat 95 dB (A) / 96 dB (A)
<p>CZ Prohlášení o shodě EU Níže podepsaná společnost GARDENA Manufacturing GmbH, se sídlem Hans-Lorenser-Str. 40, D-89079 v Ulmu potvrzuje, že níže označený přístroj v provedení, které jsme uvedli na trh, splňuje požadavky uvedené v harmonizovaných směrnicih EU, v bezpečnostních standardech EU a ve standardech pro příslušné produkty. V případě změny přístroje, která námi nebyla odsouhlasena, stává se toto prohlášení neplatným.</p>	Anbringungsyear der CE-Kennzeichnung: Rok nadania znaku CE: Rok nadania znaku CE: CE bejegyzés kelte: Leto namestitve oznake CE: Godina oznake CE: 2002 Rok přidělení značky CE: Rok pridelenia označenia CE: Год разрешения маркировки значком CE: Anul de marcarea CE:
<p>SK Vyhlasenie o zho de pre Európsku úniu Dolu podpísaný, GARDENA Manufacturing GmbH, Hans-Lorenser-Str. 40, D-89079 Ulm, potvrdzuje, že ďalej označené zariadenie vo vyhotovení nami uvedenom do prevádzky spĺňa požiadavky harmonizovaných smerníc Európskej únie, bezpečnostných štandardov Európskej únie a štandardov špecifických pre produkt. Pri vykonaní zmien zariadenia, ktoré nie sú nami odsúhlasené, stráca toto vyhlásenie platnosť.</p>	Mы, нижеподписавшиеся GARDENA Manufacturing GmbH, Hans-Lorenser-Str. 40, D-89079 Ulm, настоящим подтверждаем, что нижеуказанное устройство, отгруженное с нашего предприятия, имеет исполнение, соответствующее требованиям согласованных директив ЕС, стандартам по технике безопасности ЕС и производственным стандартам. При несогласованном с нами изменении устройства настоящее свидетельство теряет силу.  Thomas Heint
<p>RUS Свидетельство о соответствии ЕС Mы, нижеподписавшиеся GARDENA Manufacturing GmbH, Hans-Lorenser-Str. 40, D-89079 Ulm, подтверждаем, что нижеуказанное устройство, отгруженное с нашего предприятия, имеет исполнение, соответствующее требованиям согласованных директив ЕС, стандартам по технике безопасности ЕС и производственным стандартам. При несогласованном с нами изменении устройства настоящее свидетельство теряет силу.</p>	Ulm, den 09.07.2002 Technische Leitung Ulm, 09.07.2002 r. Kierownictwo Techniczne Ulm, 09.07.2002 Műszaki igazgató Ulm, 09.07.2002 Vodja tehničnega oddelka Ulm, 09.07.2002 Voditelj tehničkog odjela V Ulmu, dne 09.07.2002 Tehnički fideľitel Ulm, 09.07.2002 Vedúci technického oddelenia Ульм, 09.07.2002 Техническое руководство Ulm, 09.07.2002 Conducerea tehnica
<p>RO UE - Certificat de conformitate Prin prezenta GARDENA Manufacturing GmbH, Hans-Lorenser-Str. 40, D-89079 Ulm, certifica faptul ca, in momentul in care produsele mentionate mai jos ies din fabrica sunt in concordanta cu directivele UE, standardele de siguranta UE si standardele specifice ale produsului UE. Acest certificat devine nul in cazul modificarii aparatului fara aprobarea noastra.</p>	

Garantiekarte	Turbotrimmer	powerCut	Art. 2404
Karta gwarancyjna	Podkaszarka żyłkowa		
Garancia lap	Damilos fűszegélynyíró		
Garancijski list	Kosilnica z nitko		
Garancijski list	Kosilica s niti		
Záruční list	Turbotrimmer		
Záručný list	Turbokosačka		
Гарантийный талон	Турботриммер		
Talon de garanție	Turbotrimmer		

Wurde gekauft am:	Händlerstempel
Zakupiona dnia:	Pieczętka punktu sprzedaży
Vásárlás dátuma:	Kereskedő pecsétje
Datum nakupa:	Pečat trgovca
Datum kupovine:	Pečat trgovca
Zakoupeno dne:	Razítko obchodníka
bolo zakúpené:	Pečiatka obchodníka
Дата продажи:	Штамп продавца
Trimmerul a fost	Ștampila vânzătorului
cumpărat la data de:	

Beanstandung:
 Opis wady / uszkodzenia:
 Panasz:
 Opis napake:
 Opis kvara/greška:
 Reklamace:
 Reklamácia:
 Результат диагностики:
 Reclamație:





Turbotrimmer powerCut
Art. 2404



Bild Nr. Picture No.	Ersatzteil-Nr. Spare Part No.	Bezeichnung Turbotrimmer powerCut Art.-Nr. 2404	Description Turbotrimmer powerCut Art.-Nr. 2404
1	2390-00.074.00 #	Netzkabel, vollst.	Mains lead, cpl.
2	2300-00.600.21	Knickschutztülle	Bending safety socket
3	2402-00.600.52 #	Schalter	Switch
4		Spiralkabel	Helix cable
5	2402-00.600.16	Griff, links	Handle, left
6	2402-00.600.21	Griff, rechts	Handle, right
7	2402-00.600.31	Kabelzugentlastung	Cable pull relief
8	2402-00.600.26	Taste	Button
9	2390-00.070.16	Zargenpuffer	Border buffer
10	2546-00.600.28	Blechschraube 4,2x19-C-H	Sheet metal screw 4,2x19-C-H
11	2404-00.610.16	Spannmutter	Clamping nut
12	2404-00.610.01	Zusatzgriff, gross	Extension handle, big
13	410-00.000.38	Blechschraube 4,2x19-C-H	Sheet metal screw 4,2x19-C-H
14	2404-00.610.21	Flachrundschraube M8 x 70	Truss-head screw M8 x 70
15	2404-00.600.88	Kappe	Cap
16		Stellteil	Operating element
17	2404-00.610.11	Klemmutter	Lock nut
18		Teleskopstiel, kpl.	Telescope handle, cpl.
19	2404-00.600.16	Gelenk, links	Joint, left
20	2404-00.600.21	Gelenk, rechts	Joint, right
21	2179-00.600.65	Druckfeder	Pressure spring
22	2404-00.600.26	Rastknopf	Rest button
23	2404-00.600.76 #	Elektromotor	Electric motor
24		Traverse	Cross arm
25	2404-00.600.86	Kombischraube M4 x 12	Screw M4 x 12
26	2404-00.600.66	Lüfter	Ventilator
27	2404-00.600.77	Zahnriemenscheibe	Tooth lock washer
28	2404-00.600.87	Sicherungsring	Locking ring
29	2404-00.600.78	Zahnriemen	Toothed belt
30	4062-00.630.11	Sicherungsring 8 x 0,8	Locking ring 8 x 0,8
31	2548-00.612.05	Kugellager	Ball bearing
31/33-35	2404-00.788.00	Spulenhalter, kpl.	Reel holder, cpl.
32	4062-00.650.11	Hülse	Bush
34	2555-00.600.73	Druckfeder	Pressure spring
35	2402-00.600.57	Hülse für Schneidkopf	Bush
36	2404-00.640.00	Spule, kpl. (Art. 5367-20)	Reel, cpl. (Art. 5367-20)
37	2402-00.600.41	Deckel, rot	Cover, red
38	2404-00.600.98	Gummilager	Rubber bearing
39	2404-00.600.01	Gehäuse, links	Case, left
40	2404-00.700.06	Gehäuse, rechts	Case, right
41	1182-00.600.02	Blechschraube 4,2x38	Sheet metal screw 4,2x38
42-46	2404-00.710.00	Abdeckung, kpl.	Covering, cpl.
46	2555-00.600.23	Messer	Blade

Achtung! Die mit # gekennzeichneten Ersatzteile dürfen ausschliesslich von einer Elektrofachkraft nach Vorgabe des Herstellers unter Berücksichtigung der gesetzlichen Vorschriften ersetzt werden.

Attention! Those with # of marked spare parts may be replaced exclusively from an electrical specialist to default of the manufacturer with consideration of the laws.

Deutschland / Germany

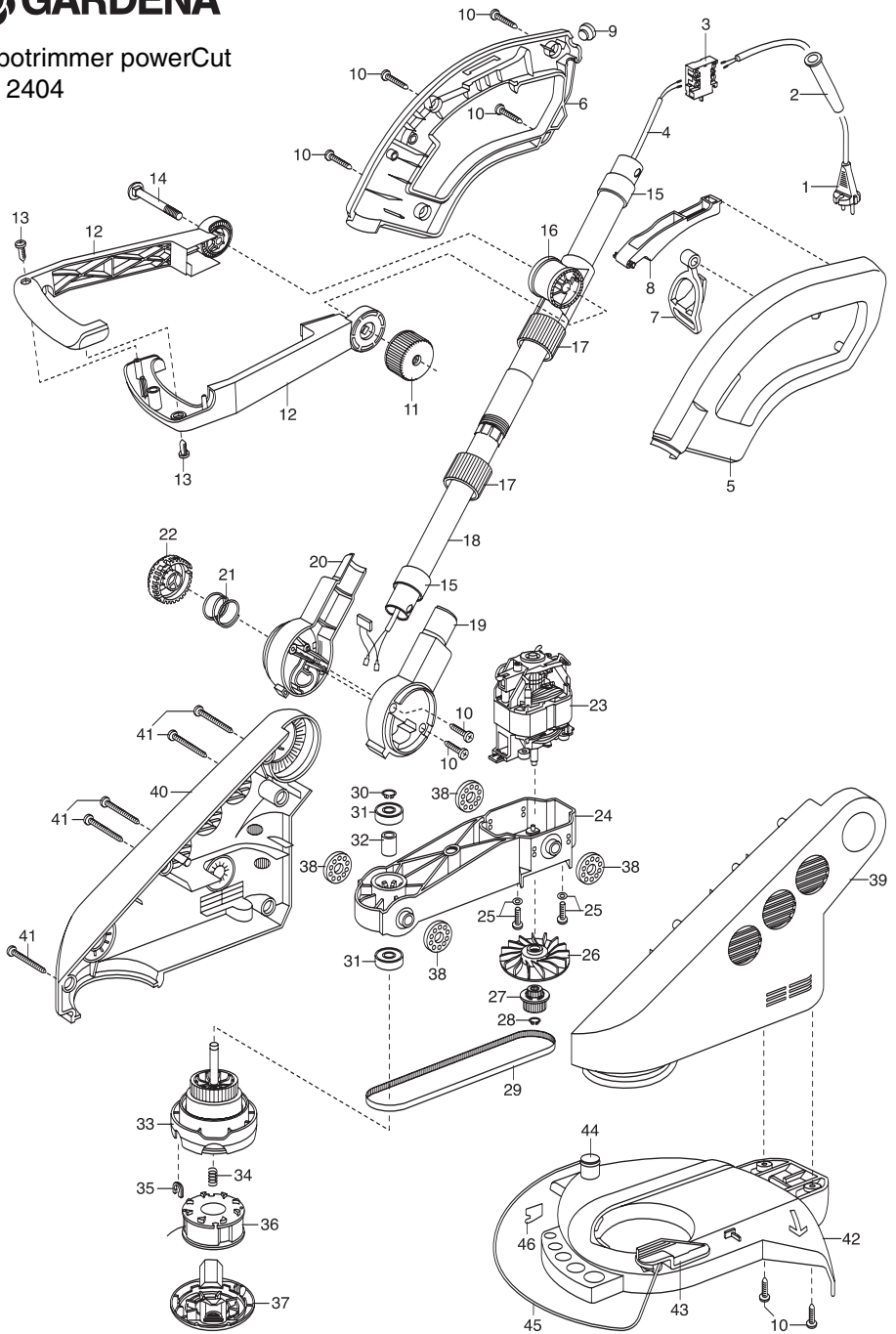
GARDENA
Manufacturing GmbH
Service Center
Hans-Lorenser-Straße 40
D-89079 Ulm
Produktfragen:
(+49) 731 490-123
Reparaturen:
(+49) 731 490-290
service@gardena.com

Argentina

Argensem® S.A.
Calle Colonia Japonesa s/n
(1625) Loma Verde
Escobar, Buenos Aires
Phone: (+54) 34 88 49 40 40
info@argensem.com.ar

Australia

Nylex Consumer Products
50-70 Stanley Drive
Somerton, Victoria, 3062
Phone: (+61) 1800 658 276
spare.parts@nylex.com.au

Austria / Österreich

GARDENA
Österreich Ges.m.b.H.
Stettnerweg 11-15
2100 Korneuburg
Tel.: (+43) 22 62 7 45 45 36
kundendienst@gardena.at

Belgium

GARDENA Belgium NV/SA
Sterrebeekstraat 163
1930 Zaventem
Phone: (+32) 2 7 20 92 12
Mail: info@gardena.be

Brazil

Palash Comércio e
Importação Ltda.
Rua Américo Brasiliense,
2414 - Chácara Sto Antonio
São Paulo - SP - Brasil -
CEP 04715-005
Phone: (+55) 11 5181-0909
eduardo@palash.com.br

Bulgaria

DENEX LTD.
2 Luis Ahalier Str. - 7th floor
Sofia 1404
Phone: (+359) 2 958 18 21
office@denex-bg.com

Canada

GARDENA Canada Ltd.
100 Summerlea Road
Brampton, Ontario L6T 4X3
Phone: (+1) 905 792 93 30
info@gardenacanada.com

Chile

Antonio Martinic y Cia Ltda.
Cassillas 272
Centro de Cassillas
Santiago de Chile
Phone: (+56) 2 20 10 708
garfar_cl@yahoo.com

Costa Rica

Compania Exim
Euroberoamericana S.A.
Los Colegios, Moravia,
200 metros al Sur del Colegio
Saint Francis - San José
Phone: (+506) 297 68 83
exim_euro@racsa.co.cr

Croatia

KLIS d.o.o.
Stanciceva 79
10419 Vukovina
Phone: (+385) 1 622 777 0
gardena@klis-trgovina.hr

Cyprus

FARMOKIPIKI LTD
P.O. Box 7098
74, Digeni Akritra Ave.
1641 Nicosia
Phone: (+357) 22 75 47 62
condam@spidernet.com.cy

Czech Republic

GARDENA spol. s r.o.
Řípská 20a, č.p. 1153
627 00 Brno
Phone: (+420) 800 100 425
gardena@gardenabmo.cz

Denmark

GARDENA Norden AB
Salgsafdeling Danmark
Box 9003
S-200 39 Malmö
info@gardena.dk

Finland

Habitec Oy
Martinkyläntie 52
01720 Vantaa

France

GARDENA
PARIS NORD 2
69, rue de la Belle Etoile
BP 57080
ROISSY EN FRANCE
95948 ROISSY CDG CEDEX
Tél. (+33) 0826 101 455
service.consommateurs@
gardena.fr

Great Britain

GARDENA UK Ltd.
27-28 Brenkley Way
Blezzard Business Park
Seaton Burn
Newcastle upon Tyne
NE13 6DS
info@gardena.co.uk

Greece

Agrokrip
Psomadopoulos S.A.
Ifaistou 33A
Industrial Area Koropi
194 00 Athens Greece
V.A.T. EL093474846
Phone: (+30) 210 66 20 225
service@agrokrip.gr

Hungary

GARDENA
Magyarország Kft.
Késmárk utca 22
1158 Budapest
Phone: (+36) 80 20 40 33
gardena@gardena.hu

Iceland

Ó. Johnson & Kaaber
Tunguhalsi 1
110 Reykjavik
oaj@ojk.is

Ireland

Michael McLoughlin & Sons
Hardware Limited
Long Mile Road
Dublin 12

Italy

GARDENA Italia S.p.A.
Via Donizetti 22
20020 Lainate (Mi)
Phone: (+39) 02.93.94.79.1
info@gardenaitalia.it

Japan

KAKUICHI Co. Ltd.
Sumitomo Realty &
Development Kojimachi
BLDG., 8F
5-1 Nibannayo, Chiyoda-ku
Tokyo 102-0084
Phone: (+81) 33 264 4721
m_ishihara@kaku-ichi.co.jp

Luxembourg

Magasins Jules Neuberg
Grand Rue 30
Boîte postale 12
L-2010 Luxembourg
Phone: (+352) 40 14 01
info@neuberg.lu

Netherlands

GARDENA Nederland B.V.
Postbus 50176
1305 AD ALMERE
Phone: (+31) 36 521 00 00
info@gardena.nl

Neth. Antilles

Jonka Enterprises N.V.
Sta. Rosa Weg 196
P.O. Box 8200
Curaçao
Phone: (+599) 9 767 66 55
pgm@jonka.com

New Zealand

NYLEX New Zealand Limited
Building 2, 118 Savill Drive
Mangere, Auckland
Phone: (+64) 9 270 1806
lena.chapman@nylex.com.au

Norway

GARDENA Norden AB
Salgskontor Norge
Karihaugveien 89
1086 Oslo
info@gardena.no

Poland

GARDENA Polska Sp. z o.o.
Szymanów 9 d
05-532 Baniocza
Phone: (+48) 22 727 56 90
gardena@gardena.pl

Portugal

GARDENA Portugal Lda.
Recta da Granja do Marquês
Edif. GARDENA Algueirão
2725-596 Mem Martins
Phone: (+351) 21 922 85 30
info@gardena.pt

Romania

MADEX INTERNATIONAL SRL
Soseaua Odaii 117-123,
Sector 1,
București, RO 013603
Phone: (+40) 21 352 76 03
madex@ines.ro

Russia / Россия

ООО ГАРДЕНА РУС
123007, г. Москва
Хорошевское шоссе, д. 32А
Тел.: (+7) 495 247 25 10
info@gardena-rus.ru

Singapore

Hy - Ray PRIVATE LIMITED
40 Jalan Pemimpin
#02-08 Tat Ann Building
Singapore 577185
Phone: (+65) 6253 2277
hyray@singnet.com.sg

Slovak Republic

GARDENA Slovensko, s.r.o.
Panónska cesta 17
851 04 Bratislava
Phone: (+421) 263 453 722
info@gardena.sk

Slovenia

GARDENA d.o.o.
Brodišče 15
1236 Trzin
Phone: (+386) 1 580 93 32
servis@gardena.si

South Africa

GARDENA
South Africa (Pty.) Ltd.
P.O. Box 11534
Vorna Valley 1686
Phone: (+27) 11 315 02 23
sales@gardena.co.za

Spain

GARDENA IBÉRICA S.L.U.
C/ Basauri, nº 6
La Florida
28023 Madrid
Phone: (+34) 91 708 05 00
atencioncliente@gardena.es

Sweden

GARDENA Norden AB
Försäljningskontor Sverige
Box 9003
200 39 Malmö
info@gardena.se

Switzerland / Schweiz

GARDENA (Schweiz) AG
Bitzberg 1
1814 Bachenbülach
Phone: (+41) 848 800 464
info@gardena.ch

Turkey

GARDENA / Dost Diş Ticaret
Müessesillik A.Ş. Sanayi
Çad. Adil Sokak No. 1
Kartal - İstanbul
Phone: (+90) 216 38 93 939
info@gardena-dost.com.tr

Ukraine / Украина

ALTEST JSC
4 Petropavlivska Street
Petropavlivska
Borschahivka Town
Kyivo Svyatoslyn Region
08130, Ukraine
Phone: (+380) 44 459 57 03
upryr@altsest.kiev.ua

USA

Melnor Inc.
3085 Shawnee Drive
Winchester, VA 22604
Phone: (+1) 540 722-9080
service_us@melnor.com

2404-29.960.03 / 1206

© GARDENA

Manufacturing GmbH
D-89070 Ulm

http://www.gardena.com