

powerCut Art. 2404

-
- D Betriebsanleitung**
Turbotrimmer
-
- GB Operating Instructions**
Turbotrimmer
-
- F Mode d'emploi**
Turbofil
-
- NL Instructies voor gebruik**
Turbotrimmer
-
- S Bruksanvisning**
Turbotrimmer
-
- I Istruzioni per l'uso**
Turbotrimmer
-
- E Manual de instrucciones**
Turbotrimmer
-
- P Instruções de utilização**
Turbotrimmer
-
- DK Brugsanvisning**
Turbotrimmer

Turbofil GARDENA powerCut

Bienvenue dans le jardin de GARDENA...



Ceci est la traduction du mode d'emploi original allemand. Veuillez lire attentivement le mode d'emploi et respecter les instructions qu'il contient. Utilisez-le pour vous familiariser avec le turbofil, l'emploi correct de l'appareil et les consignes de sécurité.



Par mesure de sécurité, il est interdit aux enfants et aux jeunes de moins de 16 ans de même qu'aux personnes n'ayant pas lu ce mode d'emploi d'utiliser ce turbofil.

→ Veuillez conserver ce mode d'emploi en un endroit sûr.

Table des matières

1. Domaine d'application du turbofil GARDENA	15
2. Pour votre sécurité	15
3. Utilisation	17
4. Maintenance	18
5. Incidents de fonctionnement	19
6. Mise hors service	20
7. Accessoires livrés	20
8. Caractéristiques techniques	20
9. Service Après-Vente	21

1. Domaine d'application du turbofil GARDENA

Finalité

Le turbofil GARDENA se destine à la finition et à la coupe de gazon et de surfaces vertes dans les jardins privés et domestiques.

Il n'a pas le droit d'être utilisé dans le domaine public, des parcs, des centres sportifs, sur les routes ou dans le secteur agricole ou forestier.

Important



En raison des risques de blessure, il est interdit d'utiliser le turbofil GARDENA pour la coupe de haies ou un broyage du type compostage.

2. Pour votre sécurité

→ Tenez compte des consignes de sécurité figurant sur le turbofil.



Attention !

→ Lisez le mode d'emploi avant de mettre l'appareil en route !



Danger ! Electrocution !

→ Mettez le turbofil à l'abri de la pluie et de l'humidité !



Danger !

Risque de blessure de tiers !

→ Veillez à ce qu'aucun autre être vivant ne se trouve dans la zone à risques !



Danger !

Outil à arrêt retardé !

→ Evitez de mettre les mains et les pieds dans la zone de travail tant que le fil de coupe ne s'est pas arrêté !



Danger ! Risque de lésions oculaires !
→ Portez des lunettes de protection !

Contrôles à effectuer avant chaque utilisation

- Effectuez un contrôle visuel avant chaque utilisation du turbofil.
- Vérifiez si les orifices d'admission d'air sont dégagés.

N'utilisez pas le turbofil si les dispositifs de sécurité (bouton de commande, capot de protection) et/ou la bobine de fil de coupe sont endommagés ou usés.

- Ne désactivez jamais les dispositifs de sécurité.
- Contrôlez la surface que vous souhaitez couper avant le début du travail. Sortez les éléments étrangers (par ex. cailloux). Faites attention à ces éléments pendant le travail.
- Si vous rencontrez un obstacle durant le travail, mettez le turbofil hors tension. Éliminez l'obstacle. Vérifiez l'état du turbofil et faites-le réparer si nécessaire.

Application / Responsabilité

Ce turbofil peut provoquer des blessures graves !

- Respectez le domaine d'application du turbofil indiqué dans ce mode d'emploi.

Vous êtes responsable de la sécurité de travail.

- Veillez à ce qu'aucune autre personne (notamment des enfants) et à ce qu'aucun animal ne se trouvent dans la zone de travail.
- N'utilisez jamais le turbofil avec des dispositifs de protection endommagés ou défectueux !

Débranchez le turbofil après l'utilisation et vérifiez régulièrement son état, notamment celui de la bobine de fil. Veillez à une réparation correcte.

- Portez des lunettes de protection !
- Portez des chaussures robustes et un pantalon long pour protéger vos jambes. N'approchez pas les mains ou les pieds du fil de coupe, en particulier lors de la mise en marche !
- Veillez à être en position stable et sûre lors de l'utilisation du turbofil.

- Veillez à ce que la rallonge reste en dehors de la zone de coupe.

Faites attention quand vous reculez. Risque de trébuchement !

- Ne travaillez qu'à la lumière du jour ou lorsque la visibilité est bonne.

Interruption du travail

Ne laissez jamais le turbofil sans surveillance sur le lieu du travail.

- Si vous interrompez le travail, débranchez le turbofil et rangez-le dans un endroit sûr.
- Si vous interrompez votre travail pour changer de place, mettez le turbofil impérativement hors tension. Attendez que l'outil s'arrête et débranchez l'appareil.

Tenez compte de l'environnement

- Familiarisez-vous avec l'environnement et les risques que le bruit de l'outil pourrait vous empêcher de percevoir.
- N'utilisez jamais le turbofil quand il pleut ou dans un environnement humide, imbibé d'eau.
- Ne travaillez pas au bord de piscines ou de bassins avec le turbofil.

Sécurité électrique

Vous devez régulièrement vérifier l'état du câble et le remplacer en cas d'usure ou d'endommagement.

N'utilisez le turbofil que si le câble d'alimentation est en bon état.

- En cas d'endommagement ou de sectionnement du câble / de la rallonge, débranchez immédiatement le turbofil. Ne touchez pas le câble avant qu'il ne soit débranché.

La prise de raccordement d'une rallonge doit être protégée contre la pluie.

- Utilisez seulement des rallonges fiables.
- Renseignez-vous auprès d'un spécialiste en électricité.

Pour les appareils utilisés à l'extérieur, nous recommandons l'emploi d'un disjoncteur.

L'emploi d'un disjoncteur est obligatoire en Suisse.

3. Utilisation

Risque de blessure !



Risque de blessure si l'outil ne s'arrête pas une fois que le bouton de démarrage a été relâché !

→ **Ne changez pas les dispositifs de sécurité ou de commande (en attachant par exemple le bouton de commande sur la poignée) !**

Raccordement du turbofil :

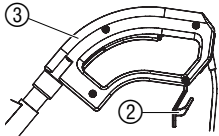

1. Insérez la rallonge ① dans le bloc-câble ② de la poignée ③.
2. Branchez la prise ④ du turbofil dans la prise femelle ⑤ de la rallonge.

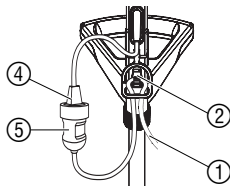

Réglage du turbofil en position de travail :

Position de travail :

Réglez la 2^{ème} poignée confort ⑥ de façon à ce que la tête de coupe ⑦ soit légèrement inclinée vers l'avant en position de travail.

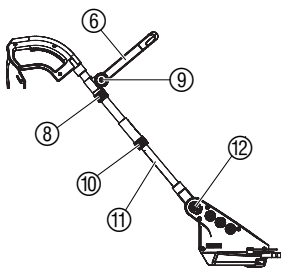

1. Desserrez l'écrou ⑧. Glissez la 2^{ème} poignée confort ⑥ jusqu'à la position souhaitée et resserrez l'écrou ⑧ à la main.
2. Desserrez l'écrou ⑨. Réglez l'inclinaison de la 2^{ème} poignée confort ⑥ et resserrez l'écrou ⑨ à la main.
3. Desserrez l'écrou ⑩. Réglez le manche ⑪ en longueur et resserrez l'écrou ⑩ à la main.
4. Maintenez le bouton de réglage ⑫ enfoncée. Réglez l'inclinaison de la tête de coupe ⑦ puis relâchez la touche ⑫.

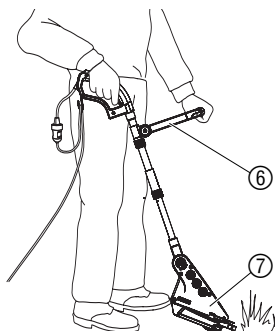

Démarrage du turbofil :

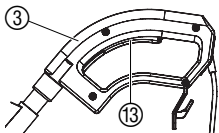

1. Pressez le bouton de commande ⑬ de la poignée ③.
Le turbofil démarre.
2. Relâchez le bouton de commande ⑬ de la poignée ③.
Le turbofil s'arrête.

Coupe de zones difficiles d'accès / de bords de pelouse :

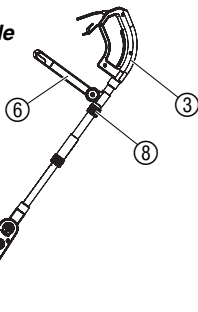

1. Desserrez l'écrou ⑧ pour une coupe verticale. Pivotez la 2^{ème} poignée confort ⑥ de 180° et resserrez l'écrou ⑧ à la main.
2. Tournez l'étrier de protection ⑭ en arrière jusqu'à ce qu'il s'enclenche.
3. Soulevez le turbofil par la poignée de commande ③ et la 2^{ème} poignée confort ⑥, et tournez-le en position de coupe.
4. Lorsque vous nettoyez par exemple les bordures, tenez l'appareil de façon à ce que le fil de coupe ne touche pas le sol.

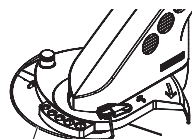

Position de travail

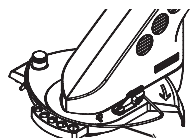

Position de rangement

Allongement du fil (automatique par frappe au sol) :

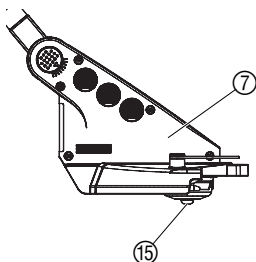

L'avance automatique par frappe au sol est possible **quand le moteur tourne**. Seul un fil toujours réglé à la longueur maximale garantit une coupe nette.

1. Laissez tourner le moteur.
2. Tenez la tête de coupe (7) parallèlement au sol et tapez plusieurs fois de suite (env. 3 fois) la bobine de fil (15) contre le sol (évités les pressions continues trop longues).

L'avance du fil s'enclenche de façon perceptible et automatique, et la lame coupe-fil (16) règle le fil à la bonne longueur.

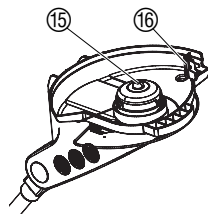

4. Maintenance

Risque de blessure !



Risque de blessure avec le fil de coupe !

→ **Débranchez le turbofil avant d'effectuer une maintenance !**

Risque de blessure !



Risque de blessure et de dégâts matériels !

→ **Ne nettoyez pas le turbofil sous l'eau du robinet ou avec un jet d'eau (surtout de l'eau sous haute pression).**

Nettoyage du capot et des fentes d'aération :

L'admission d'air doit toujours être propre.

→ Enlevez après l'utilisation du turbofil les brins d'herbe et les saletés qui se sont accumulés dans le capot (17) et dans les fentes d'aération (18).

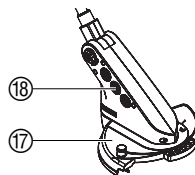

Remplacement de la bobine de fil de coupe :

⚠ Risque de blessure !

→ **N'utilisez jamais des éléments de coupe métalliques ou des pièces de rechange/accessoires non autorisés par GARDENA.**

Employez seulement des bobines de fil GARDENA. Vous pouvez en obtenir auprès du revendeur GARDENA ou directement auprès du Service Après-Vente GARDENA.

• Bobine de fil pour turbofil powerCut : réf. 5367-20

1. Débranchez l'appareil.
2. Retournez le turbofil et posez-le sur la garniture en caoutchouc de la poignée.
3. Pressez simultanément les deux fixations (20) du couvercle (19) et retirez-le.
4. Otez la bobine (15).
5. Éliminez les saletés.
6. Tirez d'env. 5 cm le fil (21) de la bobine (15) neuve à l'extérieur de l'orifice de l'anneau plastique (22).
7. Insérez la bobine (15) dans le logement (23) de façon à ce que le fil (21) soit couché dans la gaine métallique (24).
8. Placez le couvercle (19) sur le logement (23) de la bobine et enclenchez les deux fixations (20).

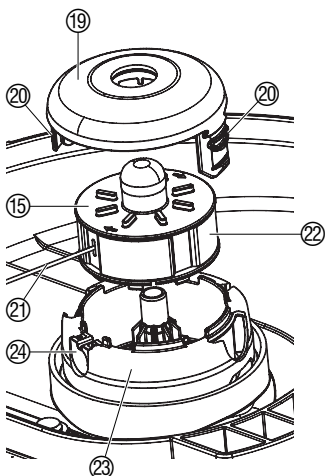

Lors de la fixation du couvercle, le fil doit passer dans la gaine métallique et ne pas être coincé.

→ Si vous n'arrivez pas à poser le couvercle (19), tournez la bobine (15), jusqu'à ce que la bobine (15) se place complètement dans le logement (23).

5. Incidents de fonctionnement

Risque de blessure !



Extraction du fil de la bobine :

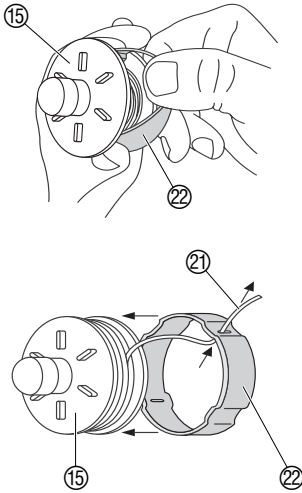

Risque de blessure avec le fil de coupe !

→ **Débranchez l'appareil avant toute intervention !**

Un fil entièrement rentré dans la bobine peut être tiré vers l'extérieur.

1. Débranchez l'appareil.
2. Retirez la bobine conformément à la section 4. Maintenance "Remplacement de la bobine de fil de coupe".
3. Comprimez l'anneau en plastique (22) de la bobine (15) entre le pouce et l'index.
4. Tirez l'anneau en plastique (22) avec le pouce de l'autre main sur le panneau latéral de la bobine (15) (en utilisant si nécessaire un tournevis).

Le fil rentré est maintenant dégagé.

5. Déroulez le fil (21) d'environ 10 cm et enfillez-le dans l'œillet de l'anneau (22). Si le fil est soudé, détachez-le au besoin avec un tournevis. Le fil (21) peut dépasser de maxi. 2 cm le couteau (16).
6. Remplacez l'anneau (22) sur la bobine (15).
7. Réinsérez la bobine conformément à la section 4. Maintenance "Remplacement de la bobine de fil de coupe".

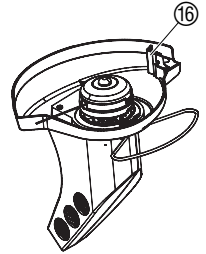

Seuls les centres SAV GARDENA et les revendeurs GARDENA agréés ont le droit d'effectuer des réparations.

Problème	Cause possible	Remède
Le turbofil ne coupe plus.	Fil usé ou trop court.	→ Allongez le fil – voir 3. Utilisation "Allongement du fil (commande automatique par pression)".
	Plus de fil.	→ Remplacez la bobine de fil – voir 4. Maintenance "Remplacement de la bobine".
	Fil rentré dans la bobine ou soudé.	→ Tirez le fil hors de la bobine (voir plus haut).

Si d'autres problèmes se présentent, veuillez vous adresser au Service Après-Vente GARDENA.

6. Mise hors service

Rangement pendant l'hiver :



Le lieu de rangement doit se trouver hors de portée des enfants.
→ Rangez le turbofil en un lieu sec, à l'abri du gel.

Recommandation :

Le turbofil peut être accroché avec le bloc-câble. En cas de rangement vertical, la tête de coupe subit moins de contraintes.

Gestion des déchets :
(directive RL2002/96/EG)



Cet appareil ne doit pas être jeté dans les poubelles domestiques mais dans les containers spécialement prévus pour ce type de produits.

→ Important : Eliminez l'appareil par le biais du point de collecte municipal prévu à cet effet.

7. Accessoires livrés

**Roulettes de guidage
GARDENA
pour turbofil powerCut**

Guide le turbofil pour un plus grand confort d'utilisation et un travail moins fatigant.

réf. 2410-20

8. Caractéristiques techniques

	powerCut (réf. 2404)
Puissance du moteur	500 W
Tension / Fréquence réseau	230 V / 50-60 Hz
Épaisseur du fil	2 mm
Largeur de coupe	270 mm
Réserve de fil	4,0 m
Allongement du fil	automatique par frappe au sol
Poids	2,8 kg
Vitesse de rotation de la bobine	9.600 tr/mn
Pression acoustique dans la zone de travail $L_{pA}^{1)}$	85 dB (A)
Puissance acoustique $L_{WA}^{2)}$	mesurée 95 dB (A) / garantie 96 dB (A)
Vibrations transmises aux mains $a_{vhw}^{1)}$	< 2,5 m/s ²

Procédé de mesure selon 1) NE 786 2) la directive 2000/14/CE

9. Service Après-Vente

Garantie

Les prestations de service ne vous seront pas facturées en cas de garantie de l'appareil.

GARDENA accorde pour cet appareil une garantie contractuelle de 2 ans à compter du jour de l'achat. Elle comprend le remplacement gratuit des pièces défectueuses ou de l'appareil, le choix en étant laissé à la libre initiative de GARDENA. En tout état de cause s'applique la garantie légale couvrant toutes les conséquences des défauts ou vices cachés (article 1641 et suivants du Code Civil).

Pour que ces garanties soient valables, les conditions suivantes doivent être remplies :

- L'appareil a été manipulé de manière adéquate, suivant les instructions du mode d'emploi.
- Il n'y a eu aucun essai de réparation, ni par le client, ni par un tiers.

La bobine de fil de coupe et le couvercle de la bobine, qui sont des pièces d'usure, sont exclus de la garantie.

Une intervention sous garantie ne prolonge pas la durée initiale de la garantie contractuelle.

Toutes les revendications dépassant le contenu de ce texte ne sont pas couvertes par la garantie, quel que soit le motif de droit.

Pendant la période de garantie, le Service Après-Vente effectuera, à titre payant, les réparations nécessaires par suite de manipulations erronées.

En cas de mauvais fonctionnement, veuillez envoyer le produit en port payé avec une copie du bon d'achat et une description du problème, à l'adresse du Service Après-Vente figurant au verso.

<p>D <i>Produkthftung</i></p>	<p>Wir weisen ausdrücklich darauf hin, dass wir nach dem Produkthaftungsgesetz nicht für durch unsere Geräte hervorgerufene Schäden einzustehen haben, sofern diese durch unsachgemäße Reparatur verursacht oder bei einem Teileaustausch nicht unsere Original GARDENA Teile oder von uns freigegebene Teile verwendet werden und die Reparatur nicht vom GARDENA Service oder dem autorisierten Fachmann durchgeführt wird. Entsprechendes gilt für Ergänzungsteile und Zubehör.</p>
<p>GB <i>Product Liability</i></p>	<p>We expressly point out that, in accordance with the product liability law, we are not liable for any damage caused by our units if it is due to improper repair or if parts exchanged are not original GARDENA parts or parts approved by us, and, if the repairs were not carried out by a GARDENA Service Centre or an authorised specialist. The same applies to spare parts and accessories.</p>
<p>F <i>Responsabilité</i></p>	<p>Nous vous signalons expressément que GARDENA n'est pas responsable des dommages causés par ses appareils, dans la mesure où ces dommages seraient causés suite à une réparation non conforme, dans la mesure où, lors d'un échange de pièces, les pièces d'origine GARDENA n'auraient pas été utilisées, ou si la réparation n'a pas été effectuée par le Service Après-Vente GARDENA ou l'un des Centres SAV agréés GARDENA. Ceci est également valable pour tout ajout de pièces et d'accessoires autres que ceux préconisés par GARDENA.</p>
<p>NL <i>Productaansprakelijkheid</i></p>	<p>Wij wijzen er nadrukkelijk op, dat wij op grond van de wet aansprakelijkheid voor producten niet aansprakelijk zijn voor schade ontstaan door onze apparaten, indien deze door onvakkundige reparatie veroorzaakt zijn, of er bij het uitwisselen van onderdelen geen gebruik gemaakt werd van onze originele GARDENA onderdelen of door ons vrijgegeven onderdelen en de reparatie niet door de GARDENA technische dienst of de bevoegde vakman uitgevoerd werd. Ditzelfde geldt voor extra-onderdelen en accessoires.</p>
<p>S <i>Produktansvar</i></p>	<p>Tillverkaren är inte ansvarig för skada som orsakats av produkten om skadan beror på att produkten har reparerats felaktigt eller om, vid reparation eller utbyte, andra än Original GARDENA reservdelar har använts. Samma sak gäller för kompletteringsdelar och tillbehör.</p>
<p>I <i>Responsabilità del prodotto</i></p>	<p>Si rende espressamente noto che, conformemente alla legislazione sulla responsabilità del prodotto, non si risponde di danni causati da nostri articoli se originati da riparazioni eseguite non correttamente o da sostituzioni di parti effettuate con materiale non originale GARDENA o comunque da noi non approvato e, in ogni caso, qualora l'intervento non venga eseguito da un centro assistenza GARDENA o da personale specializzato autorizzato. Lo stesso vale per le parti complementari e gli accessori.</p>
<p>E <i>Responsabilidad de productos</i></p>	<p>Advertimos que conforme a la ley de responsabilidad de productos no nos responsabilizamos de daños causados por nuestros aparatos, siempre y cuando dichos daños hayan sido originados por arreglos o reparaciones indebidas, por recambios con piezas que no sean piezas originales GARDENA o bien piezas autorizadas por nosotros, así como en aquellos casos en que la reparación no haya sido efectuada por un Servicio Técnico GARDENA o por un técnico autorizado. Lo mismo es aplicable para las piezas complementarias y accesorios.</p>
<p>P <i>Responsabilidade sobre o produto</i></p>	<p>Queremos salientar que segundo a lei da responsabilidade do fabricante, nós não nos responsabilizaremos por danos causados pelo nosso equipamento, quando estes ocorram em decorrência de reparações inadequadas ou da substituição de peças por peças não originais da GARDENA, ou peças não autorizadas. A responsabilidade tornar-se-à nula também depois de reparações realizadas por oficinas não autorizadas pela GARDENA. Esta restrição valerá também para peças adicionais e acessórios.</p>
<p>DK <i>Produktansvar</i></p>	<p>Vi gør udtrykkeligt opmærksom på at i henhold til produktansvarsloven er vi ikke ansvarlige for skader forårsaget af vores udstyr, hvis det skyldes uautoriserede reparationer eller hvis dele er skiftet ud og der ikke er anvendt originale GARDENA dele eller dele godkendt af os, eller hvis reparationerne ikke er udført af GARDENA-service eller en autoriseret fagmand. Det samme gælder for ekstra udstyr og tilbehør.</p>

<p>D EU-Konformitätserklärung Maschinenverordnung (9. GSGVO) / EMVG / Niedersp. RL Der Unterzeichnete GARDENA Manufacturing GmbH, Hans-Lorenser-Str. 40, D-89079 Ulm, bestätigt, dass die nachfolgend bezeichneten Geräte in der von uns in Verkehr gebrachten Ausführung die Anforderungen der harmonisierten EU-Richtlinien, EU-Sicherheitsstandards und produktspezifischen Standards erfüllen. Bei einer nicht mit uns abgestimmten Änderung der Geräte verliert diese Erklärung ihre Gültigkeit.</p>	Bezeichnung des Gerätes: Turbotrimmer Description of the unit: Turbotrimmer Désignation du matériel: Turbofil Omschrijving van het apparaat: Turbotrimmer Produktbeskrivning: Turbotrimmer Descrizione del prodotto: Turbotrimmer Descripción de la mercancía: Turbotrimmer Descrição do aparelho: Turbotrimmer Beskrivelse af enhederne: Turbotrimmer
<p>GB EU Certificate of Conformity The undersigned GARDENA Manufacturing GmbH, Hans-Lorenser-Str. 40, D-89079 Ulm, hereby certifies that, when leaving our factory, the units indicated below are in accordance with the harmonised EU guidelines, EU standards of safety and product specific standards. This certificate becomes void if the units are modified without our approval.</p>	Type: Art.-Nr.: Type: Art. No.: Type: Référence : Type: Art. nr.: Type: powerCut Art.nr.: 2404 Modello: Art. : Tipo: Art. Nº: Tipo: Art. Nº: Type: Varen. :
<p>F Certificat de conformité aux directives européennes Le constructeur, soussigné : GARDENA Manufacturing GmbH, Hans-Lorenser-Str. 40, D-89079 Ulm, déclare qu'à la sortie de ses usines le matériel neuf désigné ci-dessous était conforme aux prescriptions des directives européennes énoncées ci-après et conforme aux règles de sécurité et autres règles qui lui sont applicables dans le cadre de l'Union européenne. Toute modification portée sur ce produit sans l'accord express de GARDENA supprime la validité de ce certificat.</p>	EU-Richtlinien: Harmonisierte EN: EU directives: 98/37/EC:1998 EN ISO 12100-1 Directives européennes: 2006/42/EC:2006 EN ISO 12100-2 EU-richtlijnen: 2006/95/EC EN 786 EU direktiv: 2004/108/EC EN 60335-1 Direttive UE: 93/68/EC EN 60335-2-91 Normativa UE: 2000/14/EC ISO 4871 Directrizes da UE: 2000/14/EC EU Retningslinier:
<p>NL EU-overeenstemmingsverklaring Ondergetekende GARDENA Manufacturing GmbH, Hans-Lorenser-Str. 40, D-89079 Ulm, bevestigt, dat het volgende genoemde apparaat in de door ons in de handel gebrachte uitvoering voldoet aan de eis van, en in overeenstemming is met de EU-richtlijnen, de EU-veiligheidsstandaard en de voor het product specifieke standaard. Bij een niet met ons afgestemde verandering aan het apparaat verliest deze verklaring haar geldigheid.</p>	Hinterlegte Dokumentation: GARDENA Technische Dokumentation Konformitätsbewertungsverfahren: Nach 2000/14/EG Art. 14 Anhang VI Deposited Documentation: GARDENA Technical Documentation Conformity Assessment Procedure: according to 2000/14/EC Art. 14 Annex VI Documentation déposée : Documentation technique GARDENA Procédure d'évaluation de la conformité : Selon 2000/14/CE art. 14 Annexe VI
<p>S EU Tillverkarintyg Undertecknad firma GARDENA Manufacturing GmbH, Hans-Lorenser-Str. 40, D-89079 Ulm, intygar härmed att nedan nämnda produkter överensstämmer med EU:s direktiv, EU:s säkerhetsstandard och produktspecifikation. Detta intyg upphör att gälla om produkten ändras utan vårt tillstånd.</p>	Schall-Leistungspegel: gemessen / garantiert Noise level: measured / guaranteed Puissance acoustique : mesurée / garantiee Geluidsniveau: gemeten / gegarandeerd Ljudnivå: uppmätt / garanterad Livello rumorosità: testato / garantito Nível sonoro: medido / garantizado Nível de ruído: medido / garantido Lydtrykkniveau: afmålt / garanti 95 dB (A) / 96 dB (A)
<p>I Dichiarazione di conformità alle norme UE La sottoscritta GARDENA Manufacturing GmbH, Hans-Lorenser-Str. 40, D-89079 Ulm, certifica che il prodotto qui di seguito indicato, nei modelli da noi commercializzati, è conforme alle direttive armonizzate UE nonché agli standard di sicurezza e agli standard specifici di prodotto. Qualunque modifica apportata al prodotto senza nostra specifica autorizzazione invalida la presente dichiarazione.</p>	Anbringningsjahr der CE-Kennzeichnung: Year of CE marking: Date d'apposition du marquage CE : Installatiejaar van de CE-aanduiding: 2002 CE-Mærkningsår: Anno di rilascio della certificazione CE: Colocación del distintivo CE: Ano de marcação pela CE: CE-Mærkningsår:
<p>E Declaración de conformidad de la UE El que suscribe GARDENA Manufacturing GmbH, Hans-Lorenser-Str. 40, D-89079 Ulm, declara que la presente mercancía, objeto de la presente declaración, cumple con todas las normas de la UE, en lo que a normas técnicas, de homologación y de seguridad se refiere. En caso de realizar cualquier modificación en la presente mercancía sin nuestra previa autorización, esta declaración pierde su validez.</p>	Anbringningsjahr der CE-Kennzeichnung: Year of CE marking: Date d'apposition du marquage CE : Installatiejaar van de CE-aanduiding: 2002 CE-Mærkningsår: Anno di rilascio della certificazione CE: Colocación del distintivo CE: Ano de marcação pela CE: CE-Mærkningsår:
<p>P Certificado de conformidad da UE Os abaixo mencionados GARDENA Manufacturing GmbH, Hans-Lorenser-Str. 40, D-89079 Ulm, por este meio certificam que ao sair da fábrica o aparelho abaixo mencionado está de acordo com as diretrizes harmonizadas da UE, padrões de segurança e de produtos específicos. Este certificado ficará nulo se a unidade for modificada sem a nossa aprovação.</p>	 Thomas Heinl Ul原因, den 09.07.2002 Technische Leitung Ulm, 09.07.2002 Technical Dept. Manager Fait à Ulm, le 09.07.2002 Direction technique Ulm, 09-07-2002 Hoofd technische dienst Ulm, 2002.07.09. Technical Director Ulm, 09.07.2002 Direzione Tecnica Ulm, 09.07.2002 Dirección Técnica Ulm, 09.07.2002 Director Técnico Ulm, 09.07.2002 Teknisk direktør
<p>DK EU Overensstemmelse certificat Undertegnede GARDENA Manufacturing GmbH, Hans-Lorenser-Str. 40, D-89079 Ulm bekræfter hermed, at enheder listet herunder, ved afsendelse fra fabrikken, er i overensstemmelse med harmoniserede EU retningslinier, EU sikkerhedsstandarder og produktspecifikationsstandarder. Dette certifikat træder ud af kraft hvis enhederne er ændret uden vor godkendelse.</p>	Ul原因, den 09.07.2002 Technische Leitung Ulm, 09.07.2002 Technical Dept. Manager Fait à Ulm, le 09.07.2002 Direction technique Ulm, 09-07-2002 Hoofd technische dienst Ulm, 2002.07.09. Technical Director Ulm, 09.07.2002 Direzione Tecnica Ulm, 09.07.2002 Dirección Técnica Ulm, 09.07.2002 Director Técnico Ulm, 09.07.2002 Teknisk direktør

Bild Nr. Picture No.	Ersatzteil-Nr. Spare Part No.	Bezeichnung Turbotrimmer powerCut Art.-Nr. 2404	Description Turbotrimmer powerCut Art.-Nr. 2404
1	2390-00.074.00 #	Netzkabel, vollst.	Mains lead, cpl.
2	2300-00.600.21	Knickschutztülle	Bending safety socket
3	2402-00.600.52 #	Schalter	Switch
4		Spiralkabel	Helix cable
5	2402-00.600.16	Griff, links	Handle, left
6	2402-00.600.21	Griff, rechts	Handle, right
7	2402-00.600.31	Kabelzugentlastung	Cable pull relief
8	2402-00.600.26	Taste	Button
9	2390-00.070.16	Zargenpuffer	Border buffer
10	2546-00.600.28	Blechschraube 4,2x19-C-H	Sheet metal screw 4,2x19-C-H
11	2404-00.610.16	Spannmutter	Clamping nut
12	2404-00.610.01	Zusatzgriff, gross	Extension handle, big
13	410-00.000.38	Blechschraube 4,2x19-C-H	Sheet metal screw 4,2x19-C-H
14	2404-00.610.21	Flachrundschraube M8 x 70	Truss-head screw M8 x 70
15	2404-00.600.88	Kappe	Cap
16		Stellteil	Operating element
17	2404-00.610.11	Klemmutter	Lock nut
18		Teleskopstiel, kpl.	Telescope handle, cpl.
19	2404-00.600.16	Gelenk, links	Joint, left
20	2404-00.600.21	Gelenk, rechts	Joint, right
21	2179-00.600.65	Druckfeder	Pressure spring
22	2404-00.600.26	Rastknopf	Rest button
23	2404-00.600.76 #	Elektromotor	Electric motor
24		Traverse	Cross arm
25	2404-00.600.86	Kombischraube M4 x 12	Screw M4 x 12
26	2404-00.600.66	Lüfter	Ventilator
27	2404-00.600.77	Zahnriemenscheibe	Tooth lock washer
28	2404-00.600.87	Sicherungsring	Locking ring
29	2404-00.600.78	Zahnriemen	Toothed belt
30	4062-00.630.11	Sicherungsring 8 x 0,8	Locking ring 8 x 0,8
31	2548-00.612.05	Kugellager	Ball bearing
31/33-35	2404-00.788.00	Spulenhalter, kpl.	Reel holder, cpl.
32	4062-00.650.11	Hülse	Bush
34	2555-00.600.73	Druckfeder	Pressure spring
35	2402-00.600.57	Hülse für Schneidkopf	Bush
36	2404-00.640.00	Spule, kpl. (Art. 5367-20)	Reel, cpl. (Art. 5367-20)
37	2402-00.600.41	Deckel, rot	Cover, red
38	2404-00.600.98	Gummilager	Rubber bearing
39	2404-00.600.01	Gehäuse, links	Case, left
40	2404-00.700.06	Gehäuse, rechts	Case, right
41	1182-00.600.02	Blechschraube 4,2x38	Sheet metal screw 4,2x38
42-46	2404-00.710.00	Abdeckung, kpl.	Covering, cpl.
46	2555-00.600.23	Messer	Blade

Achtung! Die mit # gekennzeichneten Ersatzteile dürfen ausschliesslich von einer Elektrofachkraft nach Vorgabe des Herstellers unter Berücksichtigung der gesetzlichen Vorschriften ersetzt werden.

Attention! Those with # of marked spare parts may be replaced exclusively from an electrical specialist to default of the manufacturer with consideration of the laws.

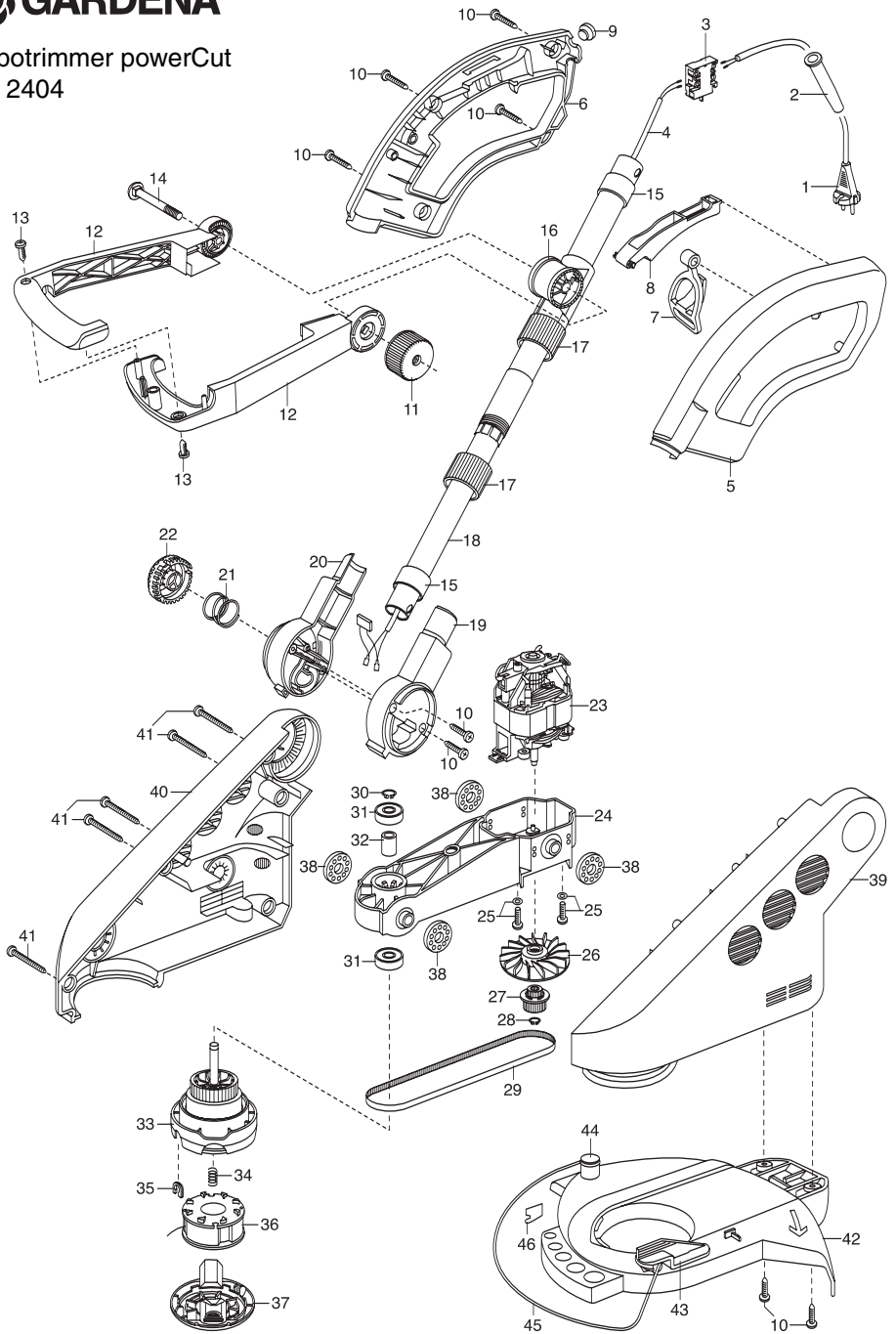

Deutschland / Germany

GARDENA
Manufacturing GmbH
Service Center
Hans-Lorenser-Straße 40
D-89079 Ulm
Produktfragen:
(+49) 731 490-123
Reparaturen:
(+49) 731 490-290
service@gardena.com

Argentina

Argensem® S.A.
Calle Colonia Japonesa s/n
(1625) Loma Verde
Escobar, Buenos Aires
Phone: (+54) 34 88 49 40 40
info@argensem.com.ar

Australia

Nylex Consumer Products
50-70 Stanley Drive
Somerton, Victoria, 3062
Phone: (+61) 1800 658 276
spare.parts@nylex.com.au

Austria / Österreich

GARDENA
Österreich Ges.m.b.H.
Stettnerweg 11-15
2100 Korneuburg
Tel.: (+43) 22 62 7 45 45 36
kundendienst@gardena.at

Belgium

GARDENA Belgium NV/SA
Sterrebeekstraat 163
1930 Zaventem
Phone: (+32) 2 7 20 92 12
Mail: info@gardena.be

Brazil

Palash Comércio e
Importação Ltda.
Rua Américo Brasiliense,
2414 - Chácara Sto Antonio
São Paulo - SP - Brasil -
CEP 04715-005
Phone: (+55) 11 5181-0909
eduardo@palash.com.br

Bulgaria

DENEX LTD.
2 Luis Ahalier Str. - 7th floor
Sofia 1404
Phone: (+359) 2 958 18 21
office@denex-bg.com

Canada

GARDENA Canada Ltd.
100 Summerlea Road
Brampton, Ontario L6T 4X3
Phone: (+1) 905 792 93 30
info@gardenacanada.com

Chile

Antonio Martinic y Cia Ltda.
Cassillas 272
Centro de Cassillas
Santiago de Chile
Phone: (+56) 2 20 10 708
garfar_cl@yahoo.com

Costa Rica

Compania Exim
Euroberoamericana S.A.
Los Colegios, Moravia,
200 metros al Sur del Colegio
Saint Francis - San José
Phone: (+506) 297 68 83
exim_euro@racsa.co.cr

Croatia

KLIS d.o.o.
Stanciceva 79
10419 Vukovina
Phone: (+385) 1 622 777 0
gardena@klis-trgovina.hr

Cyprus

FARMOKIPIKI LTD
P.O. Box 7098
74, Digeni Akritra Ave.
1641 Nicosia
Phone: (+357) 22 75 47 62
condam@spidernet.com.cy

Czech Republic

GARDENA spol. s r.o.
Řípská 20a, č.p. 1153
627 00 Brno
Phone: (+420) 800 100 425
gardena@gardenabrn.cz

Denmark

GARDENA Norden AB
Salgsafdeling Danmark
Box 9003
S-200 39 Malmö
info@gardena.dk

Finland

Habitec Oy
Martinkyläntie 52
01720 Vantaa

France

GARDENA
PARIS NORD 2
69, rue de la Belle Etoile
BP 57080
ROISSY EN FRANCE
95948 ROISSY CDG CEDEX
Tél. (+33) 0826 101 455
service.consommateurs@
gardena.fr

Great Britain

GARDENA UK Ltd.
27-28 Brenkley Way
Bleazard Business Park
Seaton Burn
Newcastle upon Tyne
NE13 6DS
info@gardena.co.uk

Greece

Agrokrip
Psomadopoulos S.A.
Ifaistou 33A
Industrial Area Koropi
194 00 Athens Greece
V.A.T. EL093474846
Phone: (+30) 210 66 20 225
service@agrokrip.gr

Hungary

GARDENA
Magyarország Kft.
Késmárk utca 22
1158 Budapest
Phone: (+36) 80 20 40 33
gardena@gardena.hu

Iceland

Ó. Johnson & Kaaber
Tunguhalsi 1
110 Reykjavik
oaj@ojk.is

Ireland

Michael McLoughlin & Sons
Hardware Limited
Long Mile Road
Dublin 12

Italy

GARDENA Italia S.p.A.
Via Donizetti 22
20020 Lainate (Mi)
Phone: (+39) 02.93.94.71
info@gardenaitalia.it

Japan

KAKUICHI Co. Ltd.
Sumitomo Realty &
Development Kojimachi
BLDG., 8F
5-1 Nibannayo, Chiyoda-ku
Tokyo 102-0084
Phone: (+81) 33 264 4721
m_ishihara@kaku-ichi.co.jp

Luxembourg

Magasins Jules Neuberg
39, rue Jacques Stas
Luxembourg-Gasperich 2549
Case Postale No. 12
Luxembourg 2010
Phone: (+352) 40 14 01
api@neuberg.lu

Netherlands

GARDENA Nederland B.V.
Postbus 50176
1305 AD ALMERE
Phone: (+31) 36 521 00 00
info@gardena.nl

Neth. Antilles

Jonka Enterprises N.V.
Sta. Rosa Weg 196
P.O. Box 8200, Curaçao
Phone: (+599) 9 767 66 55
pgm@jonka.com

New Zealand

NYLEX New Zealand Limited
Building 2, 118 Savill Drive
Mangere, Auckland
Phone: (+64) 9 270 1806
lena.chapman@nylex.com.au

Norway

GARDENA Norden AB
Salgskontor Norge
Karihaugveien 89
1086 Oslo
info@gardena.no

Poland

GARDENA Polska Sp. z o.o.
Szymanów 9 d
05-532 Baniocha
Phone: (+48) 22 727 56 90
gardena@gardena.pl

Portugal

GARDENA Portugal Lda.
Recta da Granja do Marquês
Edif. GARDENA Algueirão
2725-596 Mem Martins
Phone: (+351) 21 922 85 30
info@gardena.pt

Romania

MADEX INTERNATIONAL SRL
Soseaua Odaii 117-123,
Sector 1,
București, RO 013603
Phone: (+40) 21 352 76 03
madex@ines.ro

Russia / Россия

ООО ГАРДЕНА РУС
123007, г. Москва
Хорошевское шоссе, д. 32А
Тел.: (+7) 495 647 25 10
info@gardena-rus.ru

Singapore

Hy - Ray PRIVATE LIMITED
40 Jalan Pemimpin
#02-08 Tat Ann Building
Singapore 577185
Phone: (+65) 6253 2277
hyray@singnet.com.sg

Slovak Republic

GARDENA Slovensko, s.r.o.
Panónska cesta 17
851 04 Bratislava
Phone: (+421) 263 453 722
info@gardena.sk

Slovenia

GARDENA d.o.o.
Brodišče 15
1236 Trzin
Phone: (+386) 1 580 93 32
servis@gardena.si

South Africa

GARDENA
South Africa (Pty.) Ltd.
P.O. Box 11534
Vorna Valley 1686
Phone: (+27) 11 315 02 23
sales@gardena.co.za

Spain

GARDENA IBÉRICA S.L.U.
C/ Basauri, nº 6
La Florida
28023 Madrid
Phone: (+34) 91 708 05 00
atencioncliente@gardena.es

Sweden

GARDENA Norden AB
Försäljningskontor Sverige
Box 9003
200 39 Malmö
info@gardena.se

Switzerland / Schweiz

GARDENA (Schweiz) AG
Bitzberg 1
1814 Bachenbülach
Phone: (+41) 848 800 464
info@gardena.ch

Turkey

GARDENA / Dost Diş Ticaret
Müessesilik A.Ş. Sanayi
Çad. Adil Sokak No. 1
Kartal - İstanbul
Phone: (+90) 216 38 93 939
info@gardena-dost.com.tr

Ukraine / Украина

ALTSEST JSC
4 Petropavlivska Street
Petropavlivska
Borschahivka Town
Kyivo Svyatoslyn Region
08130, Ukraine
Phone: (+380) 44 459 57 03
upryr@altsest.kiev.ua

USA

Melnor Inc.
3085 Shawnee Drive
Winchester, VA 22604
Phone: (+1) 540 722-9080
service_us@melnor.com

2404-20.960.07/0407

© GARDENA

Manufacturing GmbH

D-89070 Ulm

http://www.gardena.com