

9V Art. 1251

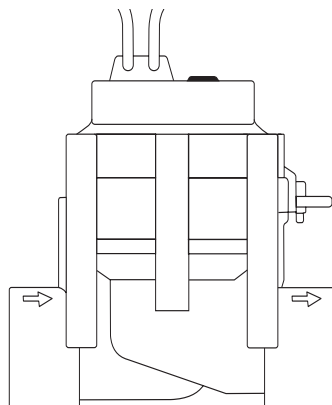

24V Art. 1278

- PL Instrukcja obsługi**  
Zawór automatyczny
- 
- H Használati útmutató**  
Öntözőszelep
- 
- CZ Návod k použití**  
Zavlažovací ventil
- 
- SK Návod na použitie**  
Zavlažovací ventil
- 
- GR Οδηγίες χρήσεως**  
Ηλεκτροβάννα
- 
- RUS Инструкция по эксплуатации**  
Оросительный вентиль
- 
- SLO Navodila za uporabo**  
Namakalni ventil
- 
- UA Інструкція з експлуатації**  
Вентиль зрошення
- 
- HR Upute za uporabu**  
Ventil za navodnjavanje

# GARDENA Öntözőszelep

Üdvözljük a GARDENA kertben...



Ez az eredeti német „Üzemelési útmutató” fordítása. Kérjük, olvassa el gondosan ezt a használati útmutatót, és tartsa be az itt leírtakat. A használati útmutató alapján ismerkedjen meg az öntözőszeleppel, annak helyes használatával, valamint a vele kapcsolatos biztonsági tudnivalókkal.



Biztonsági okokból olyan gyermekek és 16 éven aluli fiatalok, illetve személyek nem használhatják ezt az öntözőszelepet, akik ebből az útmutatóból nem ismerkedtek meg a használatával.

→ A használati útmutatót gondosan őrizze meg.

## Tartalomjegyzék

1. A GARDENA öntözőszelep alkalmazási területe	8
2. Az Ön biztonsága érdekében	9
3. Üzembehelyezés	9
4. Kezelés	11
5. Hibaelhárítás	11
6. Üzemen kívül helyezés	11
7. Műszaki adatok	12
8. Szerviz / Garancia	12

## 1. A GARDENA öntözőszelep alkalmazási területe

### Meghatározás

Az öntözőszelepek kizárólag kültéri használatra készülnek öntözőberendezések egyes részeinek teljesen automatikus vezérlésére. A teljes öntözőrendszer külön öntözőszakaszokra történő szétosztása akkor előnyös, ha a különböző növényekből álló ültetvényeknek különböző a vízigénye vagy ha nincs elegendő mennyiségű víz a teljes rendszer egyidejű működtetéséhez.

Az öntözőszelep például föld alatt van az öntözőberendezés (pl. süllyesztett esztető; Micro-Drip-rendszer) elé kapcsolva.

A GARDENA által mellékelte használati útmutató betartása előfeltétele az öntözőszelep rendeltetésszerű használatának.

### 9V:

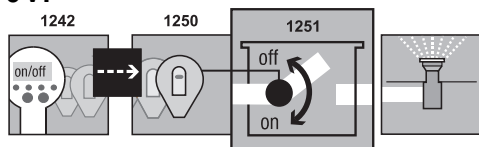

### 9V:

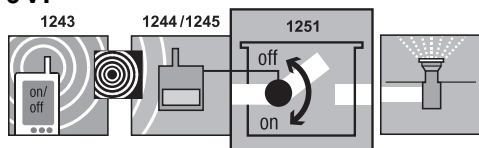

A 1251 cikkszámú öntözőszelep a 1242 cikkszámú programozóegységgel és a 1250 cikkszámú vezérlőrészsel vagy a 1243 cikkszámú rádióközponttal és a 1244 / 1245 cikkszámú rádióvevőkészülékek képezi az öntözőrendszer részét.

### 24V:

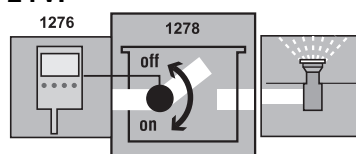

A 1278 cikkszámú öntözőszelep a 1276 cikkszámú öntözővezérléssel együtt képezi egy öntözőrendszer részét.

## Figyelem!



Az öntözőszelepet csak a GARDENA által engedélyezett – 9 V vezérlőrészekkel, rádió-vevőkészülékekkel / 24 V öntözővezérléssel – összekapcsolva szabad használni.

## 2. Az Ön biztonsága érdekében

→ Vegye figyelembe a használati útmutatóban leírt biztonsági tudnivalókat.

**A 9V-os és 24V-os termékeket nem szabad felcserélni.**

→ **Szennyezett víz esetén 1506/1510 cikkszámú GARDENA központi szűrőt kell a berendezés elő kapcsolni.**

**Az öntözőszelep eldugulása**

**Az öntözőberendezés víznyomása**

Mivel az öntözőberendezés működése függ a mindenkorli víznyomástól, figyelni kell arra, hogy ne lépje túl az egyes öntözőszakaszok öntözési idejét, ill. hogy az öntözőszakaszok elegendő víznyomást és vízmennyiséget kapjanak.

Vegye figyelembe az „Öntözéstechnika – Öntözőrendszer tervezési segédlet” c. GARDENA speciális füzetben található tervezési útmutatót.

## 3. Üzembehelyezés

Ha az öntözőszelep föld alatt van telepítve, akkor azt egy stabil és lépéssálló szelep-foglatatba ① (szelepház / szelepkarna) kell beépíteni. **pl. Gardena 1254/1255/1290/1292 cikkszámú termékek.**

**A szelep-foglatat telepítése:**

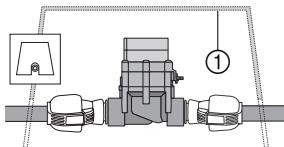
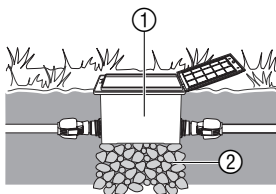

1. Készítsen vezetéktérvet (lásd pl. Az alábbi ábrát).

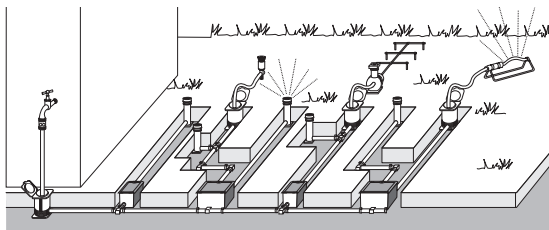

További információkat tartalmaz a GARDENA Öntözőrendszer tervezési segédlet, amely az Ön GARDENA kereskedőjénél beszerezhető.

2. Földalatti telepítés esetén készítsen durva kavicsos feltöltést ① a szelep foglatat ② alatt.

*Így biztosíthatja az akna kifogástalan elvezető funkcióját.*

3. A szelep foglatának felső szélét a gyepes talajjal azonos szintre építse be.

*Így a fű nyírásakor nem lépnek fel károsodások.*

Az öntözőszelepek GARDENA V1 és V3 szelepházakba történő beépítését a mindenkorli használati útmutatóból lehet kivenni.

## Az öntözőszelep összeszerelése szelepház nélkül:

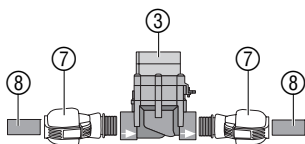
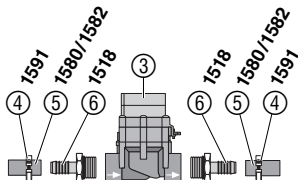

## Talajnedvesség- vagy esőérzékelő (opció) bekötése:

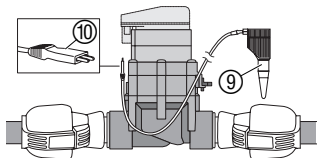

A mágnesszelep csak akkor működik szabályosan, ha az öntözőszelep áramlási irányba van bekötve.



### Ügyeljen a folyásirányra!

→ Az öntözőszelep ③ telepítésénél ügyeljen a folyásirányra (nyílak).

→ A csavarkötéseket az esőztető menetének kivételével teflonszalaggal tömítse le.

### A GARDENA vezetékcsövek ⑤ (1580/1582) csatlakoztatása:

1. A két 1591 cikkszámú csavarkötést ④ tolja az egyik-egyik csővégre ⑤.
2. Csavarozza fel az egyik-egyik 1518 cikkszámú csatlakoztató szerelvényt ⑥ az öntözőszelep ③ be- és kilépő oldalára.
3. Tolja rá a két csővéget ⑤ a csőcsatlakoztató-szerelvényre ⑥ és húzza szorosra a csavaros szorítókkal ④.

### GARDENA vezetékcsövek ⑧ (2700/2701/2704/2705) vagy más gyártmányok csatlakoztatása:

1. Csavarjon GARDENA 2763 cikkszámú (25 mm = 1") / 2769 (32 mm = 5/4") ⑦ összekötő szerelvényeket az öntözőszelepbe ③.
2. Csatlakoztassa a GARDENA vezetékcsöveket ⑧ vagy más gyártmányokat (25 mm / 32 mm).

Az időzített vezérlés mellett az egyes öntözőszelepek öntözésvezérlésénél lehetőség van a talajnedvesség vagy a csapadék figyelembevételére is.

Kielégítő talajnedvesség esetén a program leállítására vagy a program aktiválásának megakadályozására kerül sor.

1. Helyezze el a talajnedvességérzékelőt ⑨ az öntözött területen **belül**  
– vagy –  
Helyezze el az esőérzékelőt a (szükség esetén hosszabító-kábellel) az öntözött területen **kívül**.

2. **9 V:** Csatlakoztassa a csatlakozódugót ⑩ a vezérlőrész / rádióvevő érzékelő aljzatába.

**24 V:** Csatlakoztassa a csatlakozódugót ⑩ a 1276 cikkszámú öntözővezérlés érzékelő aljzatába (lásd a 1276 cikkszámhoz tartozó használati útmutatót).

## Hagyományos telepítés:

A 2750/2751/2752/2753/2755 sz. cikkek alkalmazása esetén a nyílal jelölt helyeket teflonszalaggal (pl. 7219-es típus) kell szigetelni.

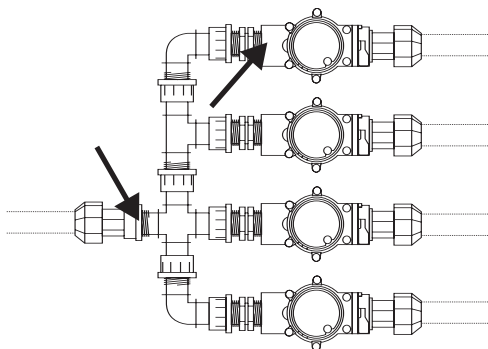

## 4. Kezelés

### A szelepvezérlés beállítása:

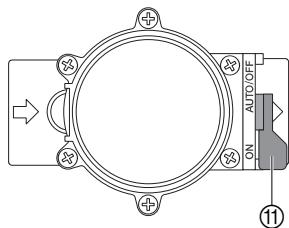

### Automatikus vezérlés:

→ Állítsa a választókart ⑪ az „**AUTO/OFF**“ állásba.

*Az öntözőberendezés programvezérelt vízfolyása a vezérlő rész / rádióvevő beprogramozása szerint történik.*

Automatikusan megnyitott szelep kézi úton nem zárható el.

### Kézi vezérlés:

→ Állítsa a választókart ⑪ az „**ON**“ állásba.

*Állandó, a programozástól független vízfolyás.*

## 5. Hibaelhárítás

### Hiba

**A mágnesszelep nem nyit, nincs vízfolyás**

### Lehetséges ok

Megszakadt a víz bevezetése.

### Megszüntetés

→ Nyissa meg a víz bevezetőjét.

A vezérlő rész / rádióvevők / öntözővezérlés hibásan vannak összekötve az öntözőszeleppel.

→ A vezérlő részt / rádióvevőket / az öntözővezérlést kösse össze megfelelően az öntözőszeleppel.

**A mágnesszelep nem zár le, állandó a vízfolyás**

A mágnesszelep az átfolyás irányával ellentétes irányban lett beépítve.

→ Fordítsa meg a mágnesszelepet (vegye figyelembe az átfolyás irányát).

Állítsa a választókart ⑪ az „**ON**“ állásba.

→ Állítsa a választókart ⑪ az „**AUTO/OFF**“ állásba.

Egyéb üzemzavar esetén kérjük, lépjen kapcsolatba a GARDENA szervizzel.

## 6. Üzemen kívül helyezés

### Áttekintés:

### A szelep **ELŐTTI** csővezetékrendszer leeresztése:

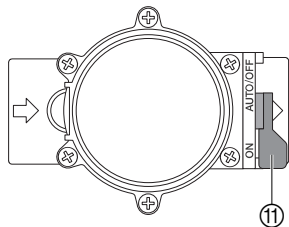

### A szelep **UTÁNI** csővezetékrendszer leeresztése:

Az öntözőszelepek kültéri használatra készülnek és fagymentes helyet igényelnek. A teljes fagymentességet a szelepek szétszerelésével éri el. Alternatív lehetőség az öntözőszelep előtti és utáni a csővezetékrendszer leeresztése.

1. Zárja el a vízcsapot, és lazítsa meg a vízcsap és a **GARDENA 1594 / 2795** cikkszámú csatlakozó doboza közötti összekötő tömlőt. *Ily módon levegő tud beáramolni és a vezeték a csatlakozó dobozba beépített víztelenítő szelepen keresztül le tud ürülni. Ennek előfeltétele, hogy a csatlakozó doboz mélyebben legyen beépítve, mint az öntözőszelep.*
2. Ha az öntözőberendezés közvetlenül a ház vízhozatához csatlakozik, akkor állítsa le a víz bevezetését, és a házi vízvezetéken nyissa meg a vízmentesítő csapot.
3. Állítsa az összes szelep választókarját ⑪ az „**ON**“ állásba.
4. GARDENA V3 szelepblokk használata esetén nyissa ki a vízmentesítő sapkát.

**Előfeltétel:** A víztelenítő szelep az öntözőszeleppel azonos szinten vagy annál mélyebben legyen beépítve.

→ Közvetlenül a szelep után építse be a GARDENA 2760 cikkszámú víztelenítő szelepet.

A berendezés leeresztése automatikusan a GARDENA víztelenítő szelepen keresztül történik.

→ **Ha két előfeltétel egyike sem adott, akkor a megfelelő szelepet szét kell szerelni és fagymentes helyen kell tárolni.**

**Ártalmatlanítás:**  
(RL2002/96/EG szerint)



Ne kezelje háztartási hulladékként, megsemmisítéséről szakszerűen kell gondoskodni.

→ A berendezést szállítsa a lakhelye szerinti feldolgozóhelyre.

## 7. Műszaki adatok

Mágnesszelep	9V (cikkszám: 1251)	24V (cikkszám: 1278)
Feszültség	9V DC	24V AC
Üzemi nyomás	0,5 – 12 bar	0,5 – 12 bar
Átfolyó közeg	Tiszta édesvíz	Tiszta édesvíz
A közeg max. hőmérséklete	40 °C	40 °C

## 8. Szerviz / Garancia

### Garancia

Garancia esetén a javítás az ön számára ingyenes.

A GARDENA erre a termékre 24 hónap (a vétel időpontjától számítva) garanciát vállal. Ez a garancia minden olyan lényeges készülék-hiányosságra vonatkozik, mely bizonyíthatóan anyag- vagy gyártási hibára vezethető vissza. A garanciális szolgáltatás választásunk szerint lehet a hozzánk beküldött készülék kifogástalan új készülékre való cseréje vagy ingyenes javítása, amennyiben a következő előfeltételek teljesülnek:

- A készüléket szakszerűen és a használati utasításban leírtaknak megfelelően kezelték.
- Sem a vevő, sem egy harmadik személy nem kísérelte meg a készülék javítását.

A garancia nem vonatkozik az öntözőszelep azon meghibásodására, amit a vezérlőrésszbe helytelenül behelyezett vagy kifolyt elemek okoznak.

Ez a gyártói garancia nem érinti a kereskedővel vagy eladóval szemben támasztott teljesítési igényeket.

A meghibásodott készüléket a számla egy másolatával, és a meghibásodás leírásával küldje el postai úton a megadott szerviz címre. Sikeres javítás esetén a javított készüléket visszaküldjük Önnek.

<b>PL</b> <i>Оdpowiedzialność za produkt</i>	Zwracamy Państwa uwagę na fakt, iż nie odpowiadamy za szkody wyrządzone przez nasze urządzenia, jeżeli powstały one na skutek nieodpowiedniej naprawy albo zastosowania podczas wymiany nieoryginalnych części GARDENA lub części nie polecanych przez nas oraz jeżeli naprawa nie została dokonana przez serwis GARDENA lub autoryzowanego fachowca. Podobne ustalenia obowiązują w przypadku części uzupełniających lub osprzętu.
<b>H</b> <i>Termékfelelősség</i>	Nyomatékosan utalunk arra, hogy a termékfelelősségi törvény értelmében nem felelünk a készülékeink által okozott károkért, amennyiben ezek szakszerűtlen javítás következményei, vagy ha a cseréket nem eredeti GARDENA – vagy általunk kibocsátott alkatrészekkel végzik el és a javítást nem a GARDENA megbízott szervizei végezték. Ez értelemszerűen érvényes a kiegészítő részekre és a tartozékokra is.
<b>CZ</b> <i>Ručení za výrobek</i>	Upozorňujeme výslovně na skutečnost, že podle zákona o ručení za výrobky nejsme povinni ručit za škody vyvolané našimi výrobky, pokud tyto škody byly způsobeny neodbornou opravou nebo v případě výměny dílů nebyly použity naše originální díly GARDENA, popř. díly, které jsme schválili, a oprava nebyla provedena v servisu GARDENA nebo autorizovaným specialistou. Analogické ustanovení platí rovněž pro doplňky a příslušenství.
<b>SK</b> <i>Zodpovednosť za vady výrobku</i>	Výslovné zdôrazňujeme, že podľa zákona o ručení za výrobok nie sme zodpovední za škody spôsobené našim zariadením, ak sú spôsobené nesprávnou opravou, alebo ak sa nepoužili originálne diely GARDENA alebo nami schválené diely a ak nebola oprava vykonaná značkovou opravovňou GARDENA alebo autorizovaným odborníkom. To isté platí aj pre doplnkové diely a príslušenstvo.
<b>GR</b> <i>Προϊόνευθύνη</i>	Κάνουμε σαφές ότι, σύμφωνα με τους νόμους παραγωγής των προϊόντων, δεν είμαστε υπεύθυνοι για καμία ζημία που προκλήθηκε από το προϊόν μας εάν δε χρησιμοποιήθηκαν για όλες τις συνδέσεις αποκλειστικά και μόνο τα γνήσια εξαρτήματα ή ανταλλακτικά της GARDENA ή αν το σέρβις δεν πραγματοποιήθηκε στο σέρβις της GARDENA. Τα ίδια ισχύουν για τα συμπληρωματικά μέρη και τα αξεσουάρ.
<b>RUS</b> <i>Ответственность за продукцию</i>	Мы однозначно заявляем, что согласно Закону об ответственности за продукцию мы не несем ответственности за нанесенный нашим устройством ущерб, если он обусловлен неквалифицированным ремонтом или заменой деталей на запасные детали неоригинального происхождения GARDENA или неразрешенные нами детали или, если ремонт был произведен не службой сервиса GARDENA или неуполномоченным нами квалифицированным специалистом. Аналогичное относится также к дополнительным деталям и принадлежностям. Относится также к дополнительным деталям и принадлежностям.
<b>SLO</b> <i>Jamstvo za proizvode</i>	Izrecno opozarjamo, da po Zakonu o jamstvu za proizvode, ne odgovarjamo za škode, ki so jih povzročile naše naprave, v kolikor je bila povzročena zaradi nestrokovnega popravila, ali pa pri zamenjavi delov niso bili uporabljeni originalni nadomestni deli GARDENA oziroma deli, ki jih dovolimo uporabiti in če popravilo ni bilo opravljeno v servisu GARDENA oz. pri pooblaščenem strokovnjaku. Ustrezno velja tudi za dele, ki nadgrajujejo napravo in pribor.
<b>UA</b> <i>Відповідальність за виріб</i>	Ми звертаємо особливу увагу на те, що згідно з законом про відповідальність за вироби ми не несемо відповідальності за збитки, спричинені нашими пристроями, якщо вони сталися внаслідок неналежного ремонту або заміни деталей, що не є оригінальними деталями фірми GARDENA або деталями, які ми дозволяємо використовувати, а також внаслідок ремонту, що виконувався іншою службою, а не сервісною службою GARDENA або авторизованим спеціалістом. Ці умови поширюються на додаткові деталі та запасні частини.
<b>HR</b> <i>Odgovornost za proizvod</i>	Izričito naglašavamo da, u skladu s propisom o odgovornosti za proizvod, ne preuzimamo nikakvu odgovornost za bilo kakvu štetu nastalu pri uporabi naših proizvoda uslijed nepravilnih popravaka ili ako izmijenjeni dijelovi nisu originalni GARDENA dijelovi ili ako nismo odobrili njihovu uporabu i ako popravak nije izved

Bild Nr. Picture No.	Ersatzteil-Nr. Spare Part No.	Bezeichnung <b>Bewässerungsventil 9V/1"</b> <b>Art. - Nr. 1251</b>	Description <b>Watering Valve 9V/1"</b> <b>Art. No. 1251</b>
19 - 36	1251-00.500.00	Bew. Ventil 9V/1" (=Art.1251)	Watering valve 9V/1" (=Art.1251)
19	1815-00.610.27	Steuerdüse, rot	Control nozzle, red
20	1251-00.500.26	Ventildeckel	Valve cover
21	913-00.680.01	O-Ring 7,5 x 2	O-Ring 7,5 x 2
22 + 21	1251-00.701.00	Kücken, vollst.	Mixer dial, cpl.
23	1672-00.600.11	O-Ring 24 x 2	O-Ring 24 x 2
24	1174-00.617.00	Magnetplatte, vollst.	Magnetic plate, cpl.
25	1174-00.610.11	Druckfeder, klein	Pressure spring, small
26	1251-00.510.00	Elektromagnet, vollst.	Electric magnet, cpl.
27	1174-00.610.07	Blechschraube 3,5 x 25-F-H	Sheet metal screw 3,5 x 25-F-H
28	1251-00.500.21	Blechschraube 4,2 x 60	Sheet metal screw 4,2 x 60 (6 x)
29	1174-00.610.08	Druckfeder, gross	Pressure spring, large
30 - 34	1251-00.520.00	Membrane, vollst.	Diaphragm
35	1251-00.500.11	Stützring	Support ring
36	1251-00.500.06	Ventilkörper	Valve body
	1251-00.540.00	Feinfilter	Fine filter



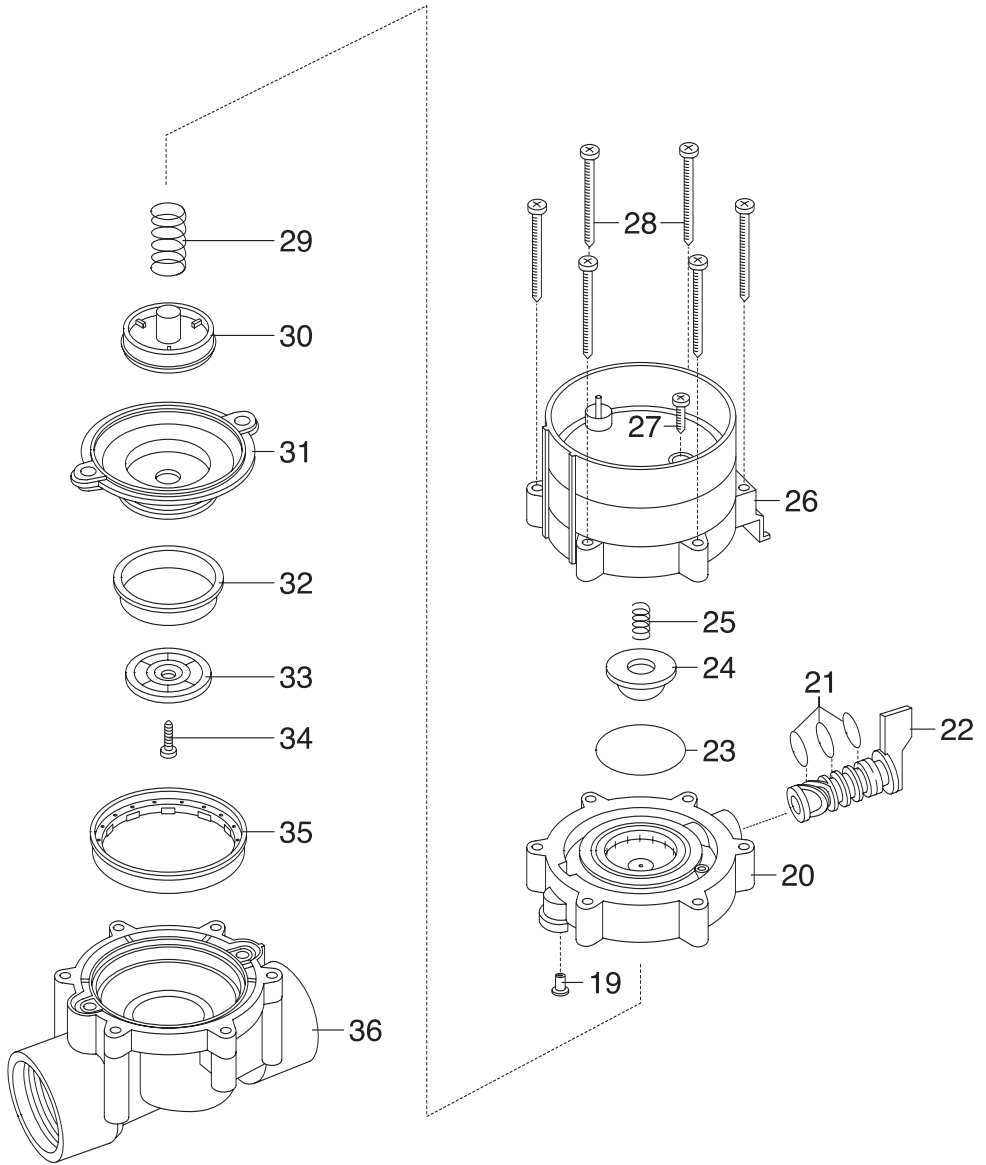

**Deutschland / Germany**

GARDENA  
Manufacturing GmbH  
Service Center  
Hans-Lorenser-Straße 40  
D-89079 Ulm  
Produktfragen:  
(+49) 731 490-123  
Reparaturen:  
(+49) 731 490-290  
service@gardena.com

**Argentina**

Argensem® S.A.  
Calle Colonia Japonesa s/n  
(1625) Loma Verde  
Escobar, Buenos Aires  
Phone: (+54) 34 88 49 40 40  
info@argensem.com.ar

**Australia**

Nylex Consumer Products  
50-70 Stanley Drive  
Somerton, Victoria, 3062  
Phone: (+61) 1800 658 276  
spare.parts@nylex.com.au

**Austria / Österreich**

GARDENA  
Österreich Ges.m.b.H.  
Stettnerweg 11-15  
2100 Korneuburg  
Tel.: (+43) 22 62 7 45 45 36  
kundendienst@gardena.at

**Belgium**

GARDENA Belgium NV/SA  
Sterrebeekstraat 163  
1930 Zaventem  
Phone: (+32) 2 7 20 92 12  
Mail: info@gardena.be

**Brazil**

Palash Comércio e  
Importação Ltda.  
Rua Américo Brasiliense,  
2414 - Chácara Sto Antonio  
São Paulo - SP - Brasil -  
CEP 04715-005  
Phone: (+55) 11 5181-0909  
eduardo@palash.com.br

**Bulgaria**

DENEX LTD.  
2 Luis Ahalier Str. - 7th floor  
Sofia 1404  
Phone: (+359) 2 958 18 21  
office@denex-bg.com

**Canada**

GARDENA Canada Ltd.  
100 Summerlea Road  
Brampton, Ontario L6T 4X3  
Phone: (+1) 905 792 93 30  
info@gardenacanada.com

**Chile**

Antonio Martinic y Cia Ltda.  
Cassillas 272  
Centro de Cassillas  
Santiago de Chile  
Phone: (+56) 2 20 10 708  
garfar\_cl@yahoo.com

**Costa Rica**

Compania Exim  
Euroberoamericana S.A.  
Los Colegios, Moravia,  
200 metros al Sur del Colegio  
Saint Francis - San José  
Phone: (+506) 297 68 83  
exim\_euro@racsa.co.cr

**Croatia**

KLIS d.o.o.  
Stanciceva 79  
10419 Vukovina  
Phone: (+385) 1 622 777 0  
gardena@klis-trgovina.hr

**Cyprus**

FARMOKIPIKI LTD  
P.O. Box 7098  
74, Digeni Akritra Ave.  
1641 Nicosia  
Phone: (+357) 22 75 47 62  
condam@spidernet.com.cy

**Czech Republic**

GARDENA spol. s r.o.  
Řípská 20a, č.p. 1153  
627 00 Brno  
Phone: (+420) 800 100 425  
gardena@gardenabmo.cz

**Denmark**

GARDENA Norden AB  
Salgsafdeling Danmark  
Box 9003  
S-200 39 Malmö  
info@gardena.dk

**Finland**

Habitec Oy  
Martinkyläntie 52  
01720 Vantaa

**France**

GARDENA  
PARIS NORD 2  
69, rue de la Belle Etoile  
BP 57080  
ROISSY EN FRANCE  
95948 ROISSY CDG CEDEX  
Tél. (+33) 0826 101 455  
service.consommateurs@  
gardena.fr

**Great Britain**

GARDENA UK Ltd.  
27-28 Brenkley Way  
Bleazard Business Park  
Seaton Burn  
Newcastle upon Tyne  
NE13 6DS  
info@gardena.co.uk

**Greece**

Agrokrip  
Psomadopoulos S.A.  
Ifaistou 33A  
Industrial Area Koropi  
194 00 Athens Greece  
V.A.T. EL093474846  
Phone: (+30) 210 66 20 225  
service@agrokrip.gr

**Hungary**

GARDENA  
Magyarország Kft.  
Késmárk utca 22  
1158 Budapest  
Phone: (+36) 80 20 40 33  
gardena@gardena.hu

**Iceland**

Ó. Johnson & Kaaber  
Tunguhalsi 1  
110 Reykjavik  
oaj@ojk.is

**Ireland**

Michael McLoughlin & Sons  
Hardware Limited  
Long Mile Road  
Dublin 12

**Italy**

GARDENA Italia S.p.A.  
Via Donizetti 22  
20020 Lainate (Mi)  
Phone: (+39) 02.93.94.71  
info@gardenaitalia.it

**Japan**

KAKUICHI Co. Ltd.  
Sumitomo Realty &  
Development Kojimachi  
BLDG., 8F  
5-1 Nibannayo, Chiyoda-ku  
Tokyo 102-0084  
Phone: (+81) 33 264 4721  
m\_ishihara@kaku-ichi.co.jp

**Luxembourg**

Magasins Jules Neuberg  
39, rue Jacques Stas  
Luxembourg-Gasperich 2549  
Case Postale No. 12  
Luxembourg 2010  
Phone: (+352) 40 14 01  
api@neuberg.lu

**Netherlands**

GARDENA Nederland B.V.  
Postbus 50176  
1305 AD ALMERE  
Phone: (+31) 36 521 00 00  
info@gardena.nl

**Neth. Antilles**

Jonka Enterprises N.V.  
Sta. Rosa Weg 196  
P.O. Box 8200, Curaçao  
Phone: (+599) 9 767 66 55  
pgm@jonka.com

**New Zealand**

NYLEX New Zealand Limited  
Building 2, 118 Savill Drive  
Mangere, Auckland  
Phone: (+64) 0800 22 00 88  
spare.parts@nylex.com.au

**Norway**

GARDENA Norden AB  
Salgskontor Norge  
Karihaugveien 89  
1086 Oslo  
info@gardena.no

**Poland**

GARDENA Polska Sp. z o.o.  
Szymanów 9 d  
05-532 Baniocha  
Phone: (+48) 22 727 56 90  
gardena@gardena.pl

**Portugal**

GARDENA Portugal Lda.  
Recta da Granja do Marquês  
Edif. GARDENA Algueirão  
2725-596 Mem Martins  
Phone: (+351) 21 922 85 30  
info@gardena.pt

**Romania**

MADEX INTERNATIONAL SRL  
Soseaua Odaii 117-123,  
Sector 1,  
București, RO 013603  
Phone: (+40) 21 352 76 03  
madex@ines.ro

**Russia / Россия**

ООО ГАРДЕНА РУС  
123007, г. Москва  
Хорошевское шоссе, д. 32А  
Тел.: (+7) 495 647 25 10  
info@gardena-rus.ru

**Singapore**

Hy - Ray PRIVATE LIMITED  
40 Jalan Pemimpin  
#02-08 Tat Ann Building  
Singapore 577185  
Phone: (+65) 6253 2277  
hyray@singnet.com.sg

**Slovak Republic**

GARDENA Slovensko, s.r.o.  
Panónska cesta 17  
851 04 Bratislava  
Phone: (+421) 263 453 722  
info@gardena.sk

**Slovenia**

GARDENA d.o.o.  
Brodišče 15  
1236 Trzin  
Phone: (+386) 1 580 93 32  
servis@gardena.si

**South Africa**

GARDENA  
South Africa (Pty.) Ltd.  
P.O. Box 11534  
Vorna Valley 1686  
Phone: (+27) 11 315 02 23  
sales@gardena.co.za

**Spain**

GARDENA IBÉRICA S.L.U.  
C/ Basauri, nº 6  
La Florida  
28023 Madrid  
Phone: (+34) 91 708 05 00  
atencioncliente@gardena.es

**Sweden**

GARDENA Norden AB  
Försäljningskontor Sverige  
Box 9003  
200 39 Malmö  
info@gardena.se

**Switzerland / Schweiz**

GARDENA (Schweiz) AG  
Bitzberg 1  
8184 Bachenbülach  
Phone: (+41) 848 800 464  
info@gardena.ch

**Turkey**

GARDENA / Dost Diş Ticaret  
Müessesilik A.Ş. Sanayi  
Çad. Adil Sokak No. 1  
Kartal - İstanbul  
Phone: (+90) 216 38 93 939  
info@gardena-dost.com.tr

**Ukraine / Украина**

ALTEST JSC  
4 Petropavlivska Street  
Petropavlivska  
Borschahivka Town  
Kyivo Svyatoslyn Region  
08130, Ukraine  
Phone: (+380) 44 459 57 03  
upryr@altsest.kiev.ua

**USA**

Melnor Inc.  
3085 Shawnee Drive  
Winchester, VA 22604  
Phone: (+1) 540 722-9080  
service\_us@melnor.com

1251-29.960.03/0507

© GARDENA

Manufacturing GmbH

D-89070 Ulm

http://www.gardena.com