

Art. 7834
Art. 7835

RP 240 / RP 300 / RP 420

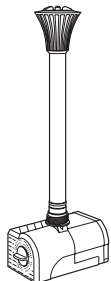

Art. 7838

RP 600

D Betriebsanleitung

Zimmerbrunnenpumpe

GB Operating Instructions

Indoor Fountain Pump

F Mode d'emploi

Pompe pour fontaine d'intérieur

NL Instructies voor gebruik

Binnenshuis-fonteinpomp

S Bruksanvisning

Pump för inomhusfontän

I Istruzioni per l'uso

Pompa per fontana da interni

E Manual de instrucciones

Bomba para fuente de interior

P Instruções de utilização

Bomba para fontes interiores

DK Brugsanvisning

Springvandspumpe indendørs

GARDENA Zimmerbrunnenpumpe

RP 240 / RP 300 / RP 420 / RP 600

Willkommen bei GARDENA aquamotion...



Dies ist die deutsche Originalbetriebsanleitung. Bitte lesen Sie die Betriebsanleitung sorgfältig und beachten Sie deren Hinweise. Machen Sie sich anhand dieser Betriebsanleitung mit der Pumpe, dem richtigen Gebrauch sowie den Sicherheitshinweisen vertraut.



Aus Sicherheitsgründen dürfen Kinder und Jugendliche unter 16 Jahren sowie Personen, die nicht mit dieser Betriebsanleitung vertraut sind, diese Pumpe nicht benutzen.

→ Bitte bewahren Sie diese Betriebsanleitung sorgfältig auf.

Inhaltsverzeichnis

1. Einsatzgebiet Ihrer GARDENA Zimmerbrunnenpumpe	3
2. Sicherheitshinweise	3
3. Inbetriebnahme	5
4. Außerbetriebnahme	6
5. Reinigung	7
6. Beheben von Störungen	9
7. Lieferbares Zubehör	10
8. Technische Daten	10
9. Service / Garantie	11

1. Einsatzgebiet Ihrer GARDENA Zimmerbrunnenpumpe

Ordnungsgemäßer Gebrauch:

Die GARDENA Zimmerbrunnenpumpen sind für die private Benutzung im Haus bestimmt. Sie sind nicht bestimmt zum Betrieb von Bewässerungsgeräten und -systemen. Die Pumpen RP 240 / RP 300 / RP 600 sind nur im Innenbereich zu verwenden. Die Pumpe RP 420 ist als Bestandteil des Springbrunnen-Sets Art. 7767 auch im Außenbereich verwendbar.

Zu beachten



Die GARDENA Zimmerbrunnenpumpen sind nicht für industriellen Dauereinsatz geeignet. Nicht gefördert werden dürfen ätzende, leicht brennbare, aggressive oder explosive Stoffe (wie Benzin, Petroleum oder Nitroverdünnung), Salzwasser sowie Lebensmittel / Trinkwasser.

2. Sicherheitshinweise

Elektrische Sicherheit:



GEFAHR! Stromschlag!
→ **Trennen Sie die Pumpe vor allen Arbeiten vom Netz.**

Die Pumpe muss über einen Fehlerstromschutzschalter (FI-Schalter) mit einem Nennfehlerstrom ≤ 30 mA betrieben werden (DIN VDE 0100-702 und 0100-738). Zudem muss die Pumpe standsicher aufgestellt werden.
→ Bitte fragen Sie eine Elektrofachkraft.

Netzanschlussleitungen dürfen keinen geringeren Querschnitt haben als PVC-Leitungen mit dem Kurzzeichen H03 VV (RP 420 mit dem Kurzzeichen H05 RNF). Verlängerungsleitungen müssen der DIN VDE 0620 genügen.

Angaben auf dem Typschild müssen mit den Daten des Stromnetzes übereinstimmen.

Nach Außerbetriebnahme, bei Nichtgebrauch und vor der Wartung Netzstecker ziehen!

Die Pumpe darf nicht betrieben werden, wenn sich Personen im Wasser befinden.

Schwimmbecken und Gartenteiche müssen den internationalen und nationalen Errichterbestimmungen entsprechen.

→ Bitte fragen Sie eine Elektrofachkraft.

Führen Sie vor Benutzung eine Sichtprüfung durch, um festzustellen, ob die Pumpe, insbesondere Netzkabel und Stecker, beschädigt ist.

Die Anschlussleitung der Pumpe kann nicht ersetzt werden. Bei Beschädigung der Leitung ist die Pumpe zu verschrotten.

Tragen oder ziehen Sie die Pumpe nicht am Kabel und benutzen Sie das Kabel nicht, um den Stecker aus der Steckdose zu ziehen.

Schützen Sie das Kabel vor Hitze, Öl und scharfen Kanten.

Für Österreich:

Pumpen zum Gebrauch an Schwimmbecken und an Teichen dürfen nur über einen Trenntransformator betrieben werden.

→ Bitte fragen Sie eine Elektrofachkraft.

Für die Schweiz:

In der Schweiz müssen ortsveränderliche Geräte, welche im Freien verwendet werden, über Fehlerstromschutzschalter angeschlossen werden.

Bedienungshinweise:

Pumpe nicht trocken laufen lassen, da Trockenlauf zu unerwünschter Wärmebildung und zur Beschädigung der Pumpe führt.

Die Temperatur der Förderflüssigkeit darf 4 °C nicht unterschreiten und 35 °C nicht überschreiten.

Sand und andere schmirgelnde Stoffe in der Förderflüssigkeit führen zu schnellerem Verschleiß und Leistungsminderung.

Bitte beachten Sie die örtlichen Lärmschutzbestimmungen.

3. Inbetriebnahme

Pumpe in Betrieb nehmen:

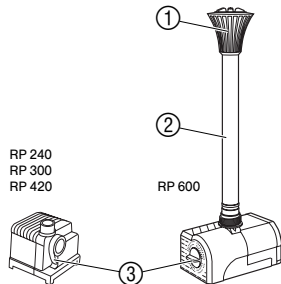

1. RP 600: Wasserspielaufnahme ① und Düsenrohr ② aufstecken.
2. Pumpe so ebenerdig aufstellen, dass die Pumpe mindestens zur Hälfte im Wasser steht (bei den Pumpen RP 240 / RP 300 / RP 420 darf der untenliegende Filterschaum seitlich nicht verdeckt werden).
3. Netzstecker in eine Wechselstromsteckdose einstecken.
Achtung: Pumpe läuft sofort an.
4. Über die Regulierung ③ die gewünschte Wassermenge für den Brunnen einstellen.

**Pumpe trocken aufgestellt
in Betrieb nehmen:**

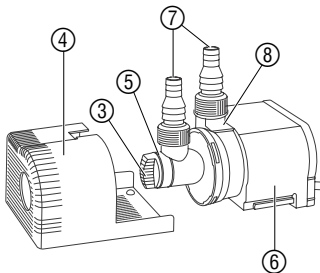

Wenn die Pumpe trocken aufgestellt wird, muss das Filtergehäuse ④ abgenommen werden.

1. Filtergehäuse ④ abziehen.
2. Pumpen-Eingang ⑤ gegen den Uhrzeigersinn drehen und senkrecht vom Motorgehäuse ⑥ abziehen (Bajonett-Verschluss).
3. Der Pumpen-Eingang kann entsprechend dem Verwendungszweck der Pumpe in 90°-Schritten eingesetzt werden. Pumpen-Eingang ⑤ entsprechend drehen und wieder senkrecht auf das Motorgehäuse ⑥ drücken und im Uhrzeigersinn zudrehen (siehe 5. Reinigung).
4. Stufennippel ⑦ auf den Pumpen-Eingang ⑤ und Pumpen-Ausgang ⑧ schrauben.
5. Pumpen-Eingang ⑤ über einen Schlauch (1/2" oder 3/4") mit dem Wasser-Reservoir verbinden.
Das Wasser-Reservoir muss sich oberhalb des Pumpen-Eingangs ⑤ befinden.
6. Pumpen-Ausgang ⑧ über einen Schlauch (1/2" oder 3/4") mit dem Brunnen / Wasserspeier verbinden.
7. Schlauch des Pumpen-Eingangs ⑤ mit Wasser befüllen.
8. Netzstecker in eine Wechselstromsteckdose einstecken.
Achtung: Pumpe läuft sofort an.
9. Über die Regulierung ③ die gewünschte Wassermenge für den Brunnen einstellen.

4. Außerbetriebnahme

Lagern:



Der Aufbewahrungsort muss für Kinder unzugänglich sein.

1. Vor Frosteinbruch die Pumpe aus dem Wasser nehmen und reinigen.
2. Um Anlaufschwierigkeiten im Frühjahr zu vermeiden, wird empfohlen, die Pumpe an einem frostsicheren Ort in einem wassergefüllten Behälter zu lagern.

Der Netzstecker darf dabei nicht überflutet werden.

Entsorgung:

(nach RL2002/96/EG)



Gerät darf nicht dem normalen Hausmüll beigefügt werden, sondern muss fachgerecht entsorgt werden.

→ Wichtig für Deutschland: Gerät über Ihre kommunale Entsorgungsstelle entsorgen.

5. Reinigung



ACHTUNG! Stromschlag!

Es besteht Verletzungsgefahr durch elektrischen Strom.

→ Vor der Reinigung den Netzstecker der Pumpe ziehen.

Es dürfen keine harten Gegenstände und keine aggressiven Reinigungsmittel verwendet werden.

RP 240 / 300 / 420 reinigen:

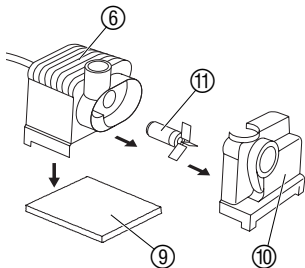

1. Filterschaum ⑨ nach unten abziehen und reinigen.
2. Pumpengehäuse ⑩ am Druckstutzen vom Motorgehäuse ⑥ wegdrücken.
3. Laufeinheit ⑪ aus dem Motorgehäuse ⑥ ziehen und reinigen.
4. Gereinigte Laufeinheit ⑪ wieder in das Motorgehäuse ⑥ schieben.
5. Pumpengehäuse ⑩ wieder auf das Motorgehäuse ⑥ schieben.

RP 600 reinigen:

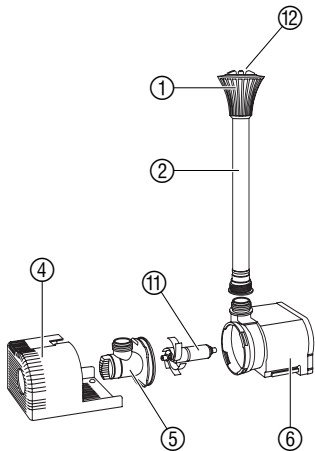

1. Wasserspielaufnahme ① und Düsenrohr ② abziehen.
2. Wasserspieleinsatz ⑫ ausschrauben und reinigen.
3. Filtergehäuse ④ vom Motorgehäuse ⑥ abziehen und reinigen.
4. Pumpen-Eingang ⑤ gegen den Uhrzeigersinn drehen und senkrecht vom Motorgehäuse ⑥ abziehen (Bajonett-Verschluss).
5. Laufeinheit ⑪ aus dem Motorgehäuse ⑥ ziehen und reinigen.
6. Gereinigte Laufeinheit ⑪ wieder in das Motorgehäuse ⑥ schieben.
7. Pumpen-Eingang ⑤ senkrecht auf das Motorgehäuse ⑥ drücken und im Uhrzeigersinn zudrehen (damit die Pumpe flach ansaugt, muss sich das Gewinde unten befinden).
8. Filtergehäuse ④ wieder auf das Motorgehäuse ⑥ schieben.
9. Wasserspieleinsatz ⑫ in die Wasserspielaufnahme ① einschrauben.
10. Wasserspielaufnahme ① und Düsenrohr ② wieder aufstecken.

6. Beheben von Störungen



ACHTUNG ! Stromschlag !
Es besteht Verletzungsgefahr durch elektrischen Strom.
→ Vor dem Beheben von Störungen den Netzstecker ziehen.

Störung	Mögliche Ursache	Abhilfe
Die Pumpe fördert kein Wasser	Netzstecker nicht eingesteckt.	→ Netzstecker einstecken.
	Laufeinheit blockiert.	→ Pumpe reinigen.
	Falsche Drehrichtung der Lauf- einheit durch zuwenig Wasser.	→ Netzstecker ziehen und Wasser nachfüllen.
Die Pumpe fördert weniger Wasser	Filterschaum / Filtergehäuse verschmutzt.	→ Filterschaum / Filtergehäuse reinigen.

Achtung!



Arbeiten am elektrischen Teil dürfen nur vom GARDENA Service durchgeführt werden.

Bei sonstigen Störungen bitten wir Sie, sich mit dem GARDENA Service in Verbindung zu setzen.

7. Lieferbares Zubehör

GARDENA Unterwasserstrahler UL 20 / UL 20 S Set	Wasserspiele von unterhalb oder oberhalb der Wasseroberfläche beleuchten.	Art. 7952 Art. 7958
GARDENA Funksteuerungs-Set	Wasserspiele und Beleuchtung von der Terrasse oder vom Wohnzimmer aus in Betrieb setzen.	Art. 7874

8. Technische Daten

	RP 240 (Art. 7834)	RP 300 (Art. 7835)	RP 420	RP 600 (Art. 7838)
Netzspannung / Netzfrequenz	230 V / 50 Hz	230 V / 50 Hz	230 V / 50 Hz	230 V / 50 Hz
Nennleistung	3,5 W	4,5 W	5 W	8 W
Anschlusskabel	1,5 m H03 VV	1,5 m H03 VV	3 m H05 RNF	1,5 m H03 VV
Max. Fördermenge	240 l/h	300 l/h	420 l/h	600 l/h
Max. Förderhöhe	0,5 m	0,7 m	0,75 m	1,2 m
Max. Eintauchtiefe	0,4 m	0,4 m	0,4 m	1,0 m
Pumpenanschluss	G 1/2	G 1/2	G 1/2	G 1/2
Medientemperatur	4 °C – 35 °C	4 °C – 35 °C	4 °C – 35 °C	4 °C – 35 °C

9. Service / Garantie

*Wir bieten Ihnen
umfangreiche
Serviceleistungen*

- Qualifizierte, schnelle und kostengünstige Reparatur durch unseren **Zentralen Reparatur-Service**
→ Bearbeitungsdauer in unserem Hause max. 5 Arbeitstage
- Einfache und kostengünstige Rücksendung an GARDENA durch **Abhol-Service (nur innerhalb von Deutschland)**
→ Abholung innerhalb von 2 Tagen
- Kompetente Beratung bei Störungen / Reklamationen durch unseren **Technischen Service**
- Schnelle und kostengünstige Ersatzteilversorgung durch unseren **Zentralen Ersatzteil-Service**
→ Bearbeitungsdauer in unserem Hause max. 2 Arbeitstage

Im Garantiefall sind die Serviceleistungen für Sie kostenlos.

Service-Anschrift 

GARDENA Manufacturing GmbH Service
Hans-Lorenser-Str. 40 D-89079 Ulm

**Ihre direkte Verbindung
zum Service** **Telefon** **Fax** **E-Mail****D** in Deutschland**(07 31) 4 90 + Durchwahl****www.gardena.de/service/**Technische Störungen /
Reklamationen

290

389

service@gardena.comReparaturen und Antworten
auf Kostenvoranschläge

300

307

service@gardena.comErsatzteilbestellungen /
Allgem. Produktberatung

123

249

service@gardena.com

Abhol-Service

(0 18 03) 30 81 00 oder
(0 18 03) 00 16 89**Ihre direkte Verbindung
zum Service****Unsere Kunden in Österreich und in der Schweiz wenden sich
bitte an ihre Servicestelle (Anschrift siehe Umschlagseite)****A** in Österreich**(0 22 62) 7 45 45-36/-30**kundendienst@gardena.at**CH** in der Schweiz**0848 800 464**info@gardena.ch

Garantie:

GARDENA gewährt für dieses Produkt 3 Jahre Garantie (ab Kaufdatum). Diese Garantieleistung bezieht sich auf alle wesentlichen Mängel des Gerätes, die nachweislich auf Material- oder Fabrikationsfehler zurückzuführen sind. Sie erfolgt durch die Ersatzlieferung eines einwandfreien Gerätes oder durch die kostenlose Reparatur des eingesandten Gerätes nach unserer Wahl, wenn folgende Voraussetzungen gewährleistet sind:

- Das Gerät wurde sachgemäß und laut den Empfehlungen in der Betriebsanleitung behandelt.
- Es wurde weder vom Käufer noch von einem Dritten versucht, das Gerät zu reparieren.

Das Verschleißteil Laufeinheit ist von der Garantie ausgeschlossen. Diese Hersteller-Garantie berührt die gegenüber dem Händler/Verkäufer bestehenden Gewährleistungsansprüche nicht.

Im Garantiefall schicken Sie bitte das defekte Gerät zusammen mit einer Kopie des Kaufbelegs und einer Fehlerbeschreibung per Abhol-Service (nur in Deutschland) oder frankiert an die auf der Rückseite angegebene Serviceadresse.

Unfreie Paketeinsendungen werden im Postverteilstützpunkt ausgefiltert und erreichen uns nicht.

Nach erfolgter Reparatur senden wir das Gerät frei an Sie zurück.

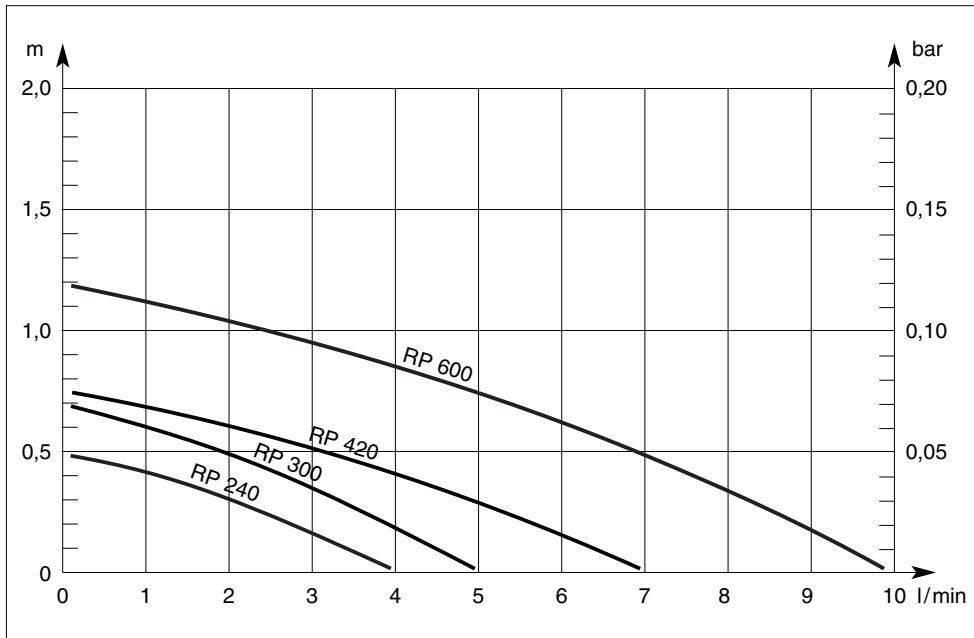

D **Produkthaftung**

Wir weisen ausdrücklich darauf hin, dass wir nach dem Produkthaftungsgesetz nicht für durch unsere Geräte hervorgerufene Schäden einzustehen haben, sofern diese durch unsachgemäße Reparatur verursacht oder bei einem Teileaustausch nicht unsere Original GARDENA Teile oder von uns freigegebene Teile verwendet werden und die Reparatur nicht vom GARDENA Service oder dem autorisierten Fachmann durchgeführt wird. Entsprechendes gilt für Ergänzungssteile und Zubehör.

GB **Product Liability**

We expressly point out that, in accordance with the product liability law, we are not liable for any damage caused by our units if it is due to improper repair or if parts exchanged are not original GARDENA parts or parts approved by us, and, if the repairs were not carried out by a GARDENA Service Centre or an authorised specialist. The same applies to spare parts and accessories.

F **Responsabilité**

Nous vous signalons expressément que GARDENA n'est pas responsable des dommages causés par ses appareils, dans la mesure où ces dommages seraient causés suite à une réparation non conforme, dans la mesure où, lors d'un échange de pièces, les pièces d'origine GARDENA n'auraient pas été utilisées, ou si la réparation n'a pas été effectuée par le Service Après-Vente GARDENA ou l'un des Centres SAV agréés GARDENA. Ceci est également valable pour tout ajout de pièces et d'accessoires autres que ceux préconisés par GARDENA.

NL **Productaansprakelijkheid**

Wij wijzen er nadrukkelijk op, dat wij op grond van de wet aansprakelijkheid voor producten niet aansprakelijk zijn voor schade ontstaan door onze apparaten, indien deze door onvakkundige reparatie veroorzaakt zijn, of er bij het uitwisselen van onderdelen geen gebruik gemaakt werd van onze originele GARDENA onderdelen of door ons vrijgegeven onderdelen en de reparatie niet door de GARDENA technische dienst of de bevoegde vakman uitgevoerd werd. Ditzelfde geldt voor extra-onderdelen en accessoires.

DK Produktansvar

Vi gør udtrykkeligt opmærksom på at i henhold til produktansvarsloven er vi ikke ansvarlige for skader forårsaget af vores udstyr, hvis det skyldes uautoriserede reparationer eller hvis dele er skiftet ud og der ikke er anvendt originale GARDENA dele eller dele godkendt af os, eller hvis reparationerne ikke er udført af GARDENA-service eller en autoriseret fagmand. Det samme gælder for ekstra udstyr og tilbehør.

D EU-Konformitæts erklæring Maschinenverordnung (9. GSGVO) / EMVG / Niedersp. RL

Der Unterzeichnete GARDENA Manufacturing GmbH, Hans-Lorensen-Str. 40, D-89079 Ulm, bestätigt, dass das nachfolgend bezeichnete Gerät in der von uns in Verkehr gebrachten Ausführung die Anforderungen der harmonisierten EU-Richtlinien, EU-Sicherheitsstandards und produktspezifischen Standards erfüllt. Bei einer nicht mit uns abgestimmten Änderung des Gerätes verliert diese Erklärung ihre Gültigkeit.

GB EU Certificate of Conformity

The undersigned GARDENA Manufacturing GmbH, Hans-Lorensen-Str. 40, D-89079 Ulm, hereby certifies that, when leaving our factory, the unit indicated below is in accordance with the harmonised EU guidelines, EU standards of safety and product specific standards. This certificate becomes void if the unit is modified without our approval.

F Certificat de conformité aux directives européennes

Le constructeur, soussigné : GARDENA Manufacturing GmbH, Hans-Lorensen-Str. 40, D-89079 Ulm, déclare qu'à la sortie de ses usines le matériel neuf désigné ci-dessous était conforme aux prescriptions des directives européennes énoncées ci-après et conforme aux règles de sécurité et autres règles qui lui sont applicables dans le cadre de l'Union européenne. Toute modification portée sur ce produit sans l'accord express de GARDENA supprime la validité de ce certificat.

NL EU-overeenstemmingsverklaring

Ondergetekende GARDENA Manufacturing GmbH, Hans-Lorensen-Str. 40, D-89079 Ulm, bevestigt, dat het volgende genoemde apparaat in de door ons in de handel gebrachte uitvoering voldoet aan de eis van, en in overeenstemming is met de EU-richtlijnen, de EU-veiligheidsstandaard en de voor het product specifieke standaard. Bij een niet met ons afgestemde verandering aan het apparaat verliest deze verklaring haar geldigheid.

Bezeichnung des Gerätes:	Zimmerbrunnenpumpe	Typ:	Art.-Nr.:
Description of the units:	Indoor Fountain Pump	Type:	Art. No.:
Désignation du matériel :	Pompe pour fontaine d'intérieur	Type : RP 240	Référence CE : 7834
Omschrijving van de apparaten:	Binnenshuis-fonteinpomp	Tip: RP 300	Art. nr.: 7835
Produktbeskrivning:	Pump för inomhusfontän	Tip: RP 420	Art.nr. : 7838
Descrizione dei prodotti:	Pompa per fontana da interni	Modello: RP 600	Art. : 7838
Descripción de la mercancía:	Bomba para fuente de interior	Tipo:	Art. Nº:
Descrição do aparelho:	Bomba para fontes interiores	Tipo:	Art. Nº:
Beskrivelse af enhederne:	Springvandspumpe indendørs	Type:	Varenr. :
EU-Richtlinien:	98/37/EC : 1998	Anbringungsjahr der CE-Kennzeichnung:	
EU directives:		Year of CE marking:	
Directives européennes :	2006/42/EC : 2006	Date d'apposition du marquage CE :	
EU-richtlijnen:		Installatiejaar van de CE-aanduiding:	
EU direktiv:	2004/108/EC	CE-Märkningsår:	2005
Direttive UE:		Anno di rilascio della certificazione CE:	
Normativa UE:	93/68/EC	Colocación del distintivo CE:	
Directrizes da UE:		Ano de marcação pela CE:	
EU Retningslinier:	2006/95/EC	CE-Mærkningsår:	
Ulm, den 01.06.2005	Technische Leitung	Ulm, 01.06.2005	Teknisk direktør
Ulm, 01.06.2005	Technical Dept. Manager		
Fait à Ulm, le 11.06.2005	Direction technique		
Ulm, 01-06-2005	Hoofd technische dienst		
Ulm, 2005.06.01.	Technical Director		
Ulm, 01.06.2005	Direzione Tecnica		
Ulm, 01.06.2005	Dirección Técnica		
Ulm, 01.06.2005	Director Técnico		
			
			Peter Lameli

Deutschland / Germany

GARDENA
Manufacturing GmbH
Service Center
Hans-Lorenser-Straße 40
D-89079 Ulm
Produktfragen:
(+49) 731 490-123
Reparaturen:
(+49) 731 490-290
service@gardena.com

Argentina

Argensem® S.A.
Calle Colonia Japonesa s/n
(1625) Loma Verde
Escobar, Buenos Aires
Phone: (+54) 34 88 49 40 40
info@argensem.com.ar

Australia

Nylex Consumer Products
50-70 Stanley Drive
Somerton, Victoria, 3062
Phone: (+61) 1800 658 276
spare.parts@nylex.com.au

Austria / Österreich

GARDENA
Österreich Ges.m.b.H.
Stettnerweg 11-15
2100 Korneuburg
Tel.: (+43) 22 62 7 45 45 36
kundendienst@gardena.at

Belgium

GARDENA Belgium NV/SA
Sterrebeekstraat 163
1930 Zaventem
Phone: (+32) 2 720 92 12
Mail: info@gardena.be

Brazil

alash Comércio e
Importação Ltda.
Rua São João do Araguaia, 338
Jardim Califórnia –
Barueri – SP - Brasil –
CEP 06409-060
Phone: (+55) 11 4198-9777
eduardo@palash.com.br

Bulgaria

Хускварна България ЕООД
1799 София
Бул. „Андрей Ляпчев” № 72
Тел.: 02/ 8755148, 9753076
www.husqvarna.bg

Canada

GARDENA Canada Ltd.
100 Summerlea Road
Brampton, Ontario L6T 4X3
Phone: (+1) 905 792 93 30
info@gardenacanada.com

Chile

Antonio Martinic y Cia Ltda.
Cassillas 272
Centro de Cassillas
Santiago de Chile
Phone: (+56) 2 20 10 708
garfar_cl@yahoo.com

Costa Rica

Compania Exim
Euroiberoamericana S.A.
Los Colegios, Moravia,
200 metros al Sur del Colegio
Saint Francis - San José
Phone: (+506) 297 68 83
exim_euro@racsa.co.cr

Croatia

KLIS d.o.o.
Stanciceva 79, 10419 Vukovina
Phone: (+385) 1 622 777 0
gardena@klis-trgovina.hr

Cyprus

FARMOKIPIKI LTD
P.O. Box 7098
74, Digeni Akrita Ave.
1641 Nicosia
Phone: (+357) 22 75 47 62
condam@spidernet.com.cy

Czech Republic

GARDENA spol. s r.o.
Tuřanka 115
627 00 Brno
Phone: (+420) 800 100 425
gardena@gardenabrno.cz

Denmark

GARDENA Norden AB
Salgsafdeling Danmark
Box 9003, S-200 39 Malmö
info@gardena.dk

Finland

Oy Husqvarna Ab
Lautatarhankatu 8b / PL 3
FI-00581 HELSINKI

France

GARDENA
PARIS NORD 2
69, rue de la Belle Etoile
BP 57080
ROISSY EN FRANCE
95948 ROISSY CDG CEDEX
Tél. (+33) 0826 101 455
service.consommateurs@
gardena.fr

Great Britain

Husqvarna UK Ltd
Preston Road
Aycliffe Industrial Park
Newton Aycliffe
County Durham
DL5 6UP
info.gardena@husqvarna.co.uk

Greece

Agrokip
Psomadopoulos S.A.
Ifaistou 33A
Industrial Area Koropi
194 00 Athens Greece
V.A.T. EL093474846
Phone: (+30) 210 66 20 225
service@agrokip.gr
www.agrokip.gr

Hungary

GARDENA
Magyarország Kft.
Késmárk utca 22
1158 Budapest
Phone: (+36) 80 20 40 33
gardena@gardena.hu

Iceland

Ó. Johnson & Kaaber
Tunguhalsi 1
110 Reykjavik
ooj@ojk.is

Ireland

Michael McLoughlin & Sons
Hardware Limited
Long Mile Road
Dublin 12

Italy

GARDENA Italia S.p.A.
Via Donizetti 22
20020 Lainate (Mi)
Phone: (+39) 02.93.94.79.1
info@gardenaitalia.it

Japan

KAJUICHI Co. Ltd.
Sumitomo Realty &
Development Kojimachi
BLDG., 8F, 5-1 Nibanncyo,
Chiyoda-ku, Tokyo 102-0084
m_ishihara@kaku-ichi.co.jp
Phone: (+81) 33 264 4721

Luxembourg

Magasins Jules Neuberg
39, rue Jacques Stas
Luxembourg-Gasperich 2549
Case Postale No. 12
Luxembourg 2010
Phone: (+352) 40 14 01
api@neuberg.lu

Netherlands

GARDENA Nederland B.V.
Postbus 50176
1305 AD ALMERE
Phone: (+31) 36 521 00 00
info@gardena.nl

Neth. Antilles

Jonka Enterprises N.V.
Sta. Rosa Weg 196
P.O. Box 8200, Curaçao
Phone: (+599) 9 767 66 55
pgm@jonka.com

New Zealand

NYLEX New Zealand Limited
Building 2, 118 Savill Drive
Mangere, Auckland
Phone: (+64) 0800 22 00 88
spare.parts@nylex.com.au

Norway

GARDENA Norden AB
Salgskontor Norge
Kleiverveien 6
1540 Vestby
info@gardena.no

Poland

GARDENA Polska Sp. z o.o.
Szymanów 9 d
05-532 Baniocza
Phone: (+48) 22 727 56 90
gardena@gardena.pl

Portugal

GARDENA Portugal Lda.
Sintra Business Park
Edifício 1, Fracção 0-G
2710-089 Sintra
Phone: (+351) 21 922 85 30
info@gardena.pt

Romania

MADEX INTERNATIONAL SRL
Soseaua Odaii 117-123,
Sector 1,
București, RO 013603
Phone: (+40) 21 352 76 03

Russia / Россия

ООО ГАРДЕНА РУС
123007, г. Москва
Хорошевское шоссе, д. 32А
Тел.: (+7) 495 540 99 57
info@gardena-rus.ru

Singapore

Hy - Ray PRIVATE LIMITED
40 Jalan Pemimpin
#02-08 Tat Ann Building
Singapore 577185
Phone: (+65) 6253 2277
hyray@singnet.com.sg

Slovak Republic

GARDENA Slovensko, s.r.o.
Panónska cesta 17
851 04 Bratislava
Phone: (+421) 263 453 722
info@gardena.sk

Slovenia

GARDENA d.o.o.
Brodišče 15
1236 Trzin
Phone: (+386) 1 580 93 32
servis@gardena.si

South Africa

GARDENA
South Africa (Pty.) Ltd.
P.O. Box 11534
Vorna Valley 1686
Phone: (+27) 11 315 02 23
sales@gardena.co.za

Spain

GARDENA IBÉRICA S.L.U.
C/ Basauri, nº 6
La Florida
28023 Madrid
Phone: (+34) 91 708 05 00
atencioncliente@gardena.es

Sweden

GARDENA Norden AB
Försäljningskontor Sverige
Box 9003
200 39 Malmö
info@gardena.se

Switzerland / Schweiz

GARDENA (Schweiz) AG
Bitzberg 1
8184 Bachenbülach
Phone: (+41) 1 860 26 66
info@gardena.ch

Turkey

GARDENA / Dost Diş Ticaret
Mümessillik A.Ş. Sanayi
Çad. Adil Sokak No. 1
Kartal - İstanbul
Phone: (+90) 216 38 93 939
info@gardena-dost.com.tr

Ukraine / Украина

ALTSEST JSC
4 Petropavlivska Street
Petropavlivska, Borschahivka
Town, Kyivo Svyatoshyh Region
08130, Ukraine
Phone: (+380) 44 459 57 03
upyr@altsest.kiev.ua

USA

Melnor Inc.
3085 Shawnee Drive
Winchester, VA 22604
Phone: (+1) 540 722-9080
service_us@melnor.com

7834-20.960.12/1207
© GARDENA
Manufacturing GmbH
D-89070 Ulm
http://www.gardena.com