

Art. 1805

D Betriebsanleitung

Bewässerungsuhr electronic T 1030

F Mode d'emploi

Programmateur electronic T 1030

I Istruzioni per l'uso

Watertimer elettronico T 1030

NL Instructies voor gebruik

Elektronische watertimer T 1030

GR Οδηγίες χρήσης

Ηλεκτρονικός Προγραμματιστής
Ποτίσματος T 1030

Inhalt
Contenu
Indice
Inhoud
Περιεχόμενα

Seite
Page
Pagina
Pagina
Σελίδα

D

Kurz-Betriebsanleitung	6
Betriebsanleitung	4 - 17
Garantie	76

F

Résumé du mode d'utilisation	20
Mode d'emploi	18 - 32
Garantie	76

I

Riepilogo operativo	35
Istruzioni per l'uso	33 - 46
Garanzia	77

NL

Verkorte instructies voor gebruik	49
Instructies voor gebruik	47 - 60
Garantie	77

GR

Συνοπτες Οδηγίες Χρήσεως	63
Οδηγίες Λειτουργίας	61 - 74
Εγγύηση	78

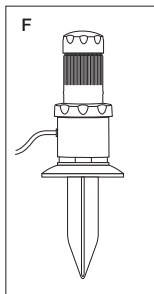
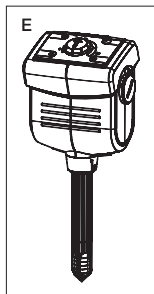
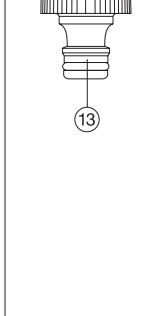
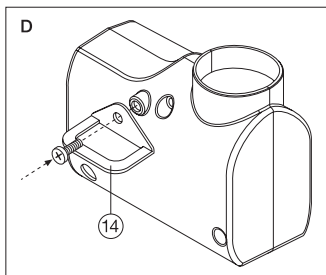
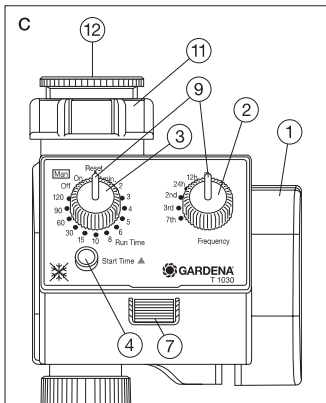
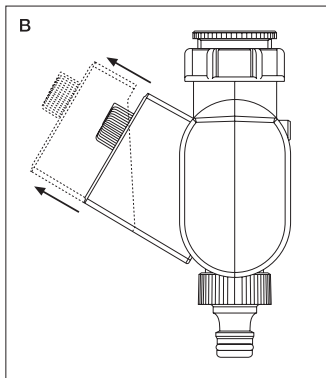
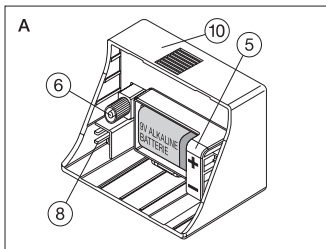

elektronische watertimer T 1030

1. Aanwijzingen bij de instructies voor gebruik

Dit is de vertaling van de originele Duitse instructies voor gebruik. Lees deze instructies voor gebruik zorgvuldig door en houdt u zich aan de aanwijzingen. Maakt u zichzelf aan de hand van deze instructies voor gebruik vertrouwd met het juiste gebruik van het apparaat, de onderdelen evenals met de veiligheidsvoorschriften van de elektronische watertimer.

 **Uit veiligheidsoverwegingen mogen personen jonger dan 16 jaar evenals personen die niet bekend zijn met deze instructies voor gebruik geen gebruik maken van deze elektronische watertimer.**

Bewaar deze instructies voor gebruik zorgvuldig.

2. Juiste gebruik

De elektronische GARDENA watertimer T 1030 is bestemd voor privé-gebruik rondom huis en tuin en is uitsluitend geschikt voor buitenshuis gebruik voor de aansturing van sproeiers en besproeiingssystemen.

 **De elektronische watertimer mag niet gebruikt worden voor industrieel gebruik of in combinatie met chemicaliën, levensmiddelen, licht ontvlambare of explosieve stoffen.**

De inhoud van de door de fabrikant bijgevoegde instructies voor gebruik is een voorwaarde voor het juiste gebruik van de elektronische GARDENA watertimer T 1030.

In de instructies voor gebruik staan ook de gegevens over het gebruik, onderhoud en opslag van het apparaat.

3. Technische gegevens

Werkdruk:	1 - 12 bar
Minimale doorvoerhoeveelheid:	20 l/h
Doorstroommedium:	schoon zoet water
Max. mediumtemperatuur:	40 °C
Aantal programmagestuurde besproeiingen per dag:	max. 3
Besproeiingscycli per week:	iedere dag, iedere 2 ^e , 3 ^e of 7 ^e dag
Besproeiingsduur per programma:	1, 2, 3, 4, 5, 6, 8, 10, 15, 30, 60, of 120 minuten
Te gebruiken batterij:	1 × 9 V alkali-mangaan (alkaline) type IEC 6LR61
Levensduur batterij:	ca. 1 jaar

4. Werkwijze

Met deze elektronische GARDENA watertimer kunnen verschillende besproeiingscycli met een verschillende besproeiingsduur ingesteld worden onafhankelijk van het feit of U voor het sproeien sproeiers, een Sprinkler-System- of een druppelbesproeiingsinstallatie gebruikt.

Uw elektronische watertimer T 1030 zorgt volautomatisch voor de besproeiing volgens Uw eigen individuele programmakeuze. U kunt de vroege ochtend of de late avond, als het water het minst snel verdampt, voor besproeiing gebruiken of Uw elektronische watertimer tijdens de vakantie inzetten.

5. Verkorte instructies voor gebruik

1. Batterij plaatsen

Alleen een 9 V alkali-mangaan (alkaline-batterij) type IEC 6LR61 gebruiken; zorg dat de polen (+/-) juist zitten.

2. Bepalen besproeiingsfrequentie (Frequency)

Met de draaiknop **Frequency** kunnen de volgende besproeiingscycli gekozen worden:

Positie	Besproeiingscyclus
7 th	elke 7 ^e dag
3 rd	elke 3 ^e dag
2 nd	elke 2 ^e dag
24 h	dagelijks
12 h	2 x dagelijks
8 h	3 x dagelijks

3. Besproeiingsduur/-starttijd instellen (Run Time)

Met de draaiknop **Run Time** ③ wordt de besproeiingsduur gekozen. Er kunnen 13 posities tussen 1 en 120 minuten gekozen worden.

5 seconden na de laatste bediening worden de ingestelde waarden overgenomen. De tijd waarop dat gebeurt, geldt dan als toekomstige besproeiingsstarttijd.

4. Starttijd verschuiven (Start Time)

De starttijd kan binnen 5 seconden na keuze van de **Run Time** door op toets **Start Time** ④ te drukken steeds met 1 uur, uitgaande van het instelpunt, vertraagd worden.

5. Handmatig Aan/uitzetten (Man)

Door de knop **Run Time** ③ op positie **On** te draaien wordt het ventiel geopend, door terugzetten op **Off**, resp. een willekeurige besproeiingsduur sluit het ventiel weer. De oorspronkelijk ingeprogrammeerde starttijd blijft bewaard.

6. Reset

Door van **Run Time** ③ op de stand **Reset** te draaien worden starttijd en besproeiingsduur gewist. Het besproeiingsventiel gaat niet open.

7. Slecht-weer-gebruik (Man/Off)

Als **Run Time** ③ op stand **Off** staat wordt geen automatische besproeiing uitgevoerd, bijv. tijdens een regenperiode. Als aan het eind van deze regenperiode weer een gewenste besproeiingsduur wordt ingesteld, blijft de eerder bepaalde starttijd bewaard.

6. Functie-onderdelen

- ① Behuizing compleet
- ② Draaiknop besproeiingscycli (**Frequency**)
- ③ Draaiknop besproeiingsduur (**Run Time**)
- ④ Toets voor starttijd (**Start Time**)
- ⑤ Batterijvak
- ⑥ Aansluitstekker besturings-gedeelte
- ⑦ Ontgrendeltoets besturings-gedeelte
- ⑧ Aansluiting bodemvochtigheids-sensor/regensensor
- ⑨ Markering draaiknop
- ⑩ Besturingsgedeelte
- ⑪ Wartelmoer

Meegeleverde accessoires

- ⑫ G $\frac{3}{4}$ adapter voor wartelmoer
- ⑬ GARDENA kraanstuk

Optie

- ⑭ Diefstalbeveiliging

7. Instelonderdelen van de elektronische watertimer

7.1 Bedieningselementen (Afb. C)

- Frequency** instellen van de **besproeiingscyclus**.
- Run Time** instellen van de **besproeiingsduur (Run Time)**, van de **besproeiingsstarttijd** en voor het direct handmatig openen en sluiten van de **waterdoorvoer**.
- Start Time ▲** Het starttijdstip wordt per toetsdruk, uitgaande van het insteltijdstip, steeds met 1 uur verschoven.

7.2 Verdere functieonderdelen

Wartelmoer met adapter

Voor aansluiting op de kraan.

GARDENA kraanstuk

Past op Original GARDENA System-slangstukken.

Aansluiting

Voor GARDENA bodemvochtigheidssensor (art. nr. 1188) en GARDENA regensensor (art. nr. 1189).

Batterijvak

Om een 9-V-batterij in te leggen (Alkaline).

7.3 Verkrijgbare accessoires

Afb. D **Diefstalbeveiliging**

Met speciale éénwegschroef en klem;
via GARDENA verkooppunt te bestellen.

Afb. E GARDENA **bodemvochtigheidssensor** (art. nr. 1188)

Afb. F GARDENA **regensensor** (art. nr. 1189)

Afb. G GARDENA **automatische waterverdeler** (art. nr. 1198)

8. Voorbereiding voor de ingebruikname

Voordat U het apparaat in gebruik neemt, dienen de volgende maatregelen genomen te worden:

1. Batterij plaatsen
2. Elektronische watertimer op de kraan aansluiten
3. Nieuwe batterij op functioneren controleren

8.1 Batterij plaatsen (Afb. A)

1. Haal het besturingsgedeelte ⑩ van de behuizing van de elektronische watertimer door op de ontgrendeltoets ⑦ te drukken (zie Afb. B/C).
2. Leg de batterij (alleen een 9 V alkalinebatterij type IEC 6LR61 gebruiken) in het batterijvak ⑤ (Afb. A).

Aanwijzing: Let er bij het inleggen van de batterij absoluut op dat de polen juist zitten (+/-).

3. Plaats het besturingsgedeelte weer op de behuizing.
Door een enkele pieptoon geeft het apparaat akoestisch aan dat gegevens ingevoerd kunnen worden.
Na 5 sec. wordt met een dubbele pieptoon bevestigd dat de actuele instellingen overgenomen zijn (**uitzondering: Run Time** op stand **Reset**).

Aanwijzing: De actuele tijd geldt als starttijd!

4. Kies voor het wissen van de actuele instelling **Reset**. De gewenste gegevens zoals onder „instellen van de besproeiingsgegevens“ instellen.

8.2 Aansluiting op de waterkraan (Afb. C)

De elektronische watertimer heeft een wartelmoer voor waterkranen met **33,3 mm-(G 1)**-draad.

Adapter voor G ¾-draad (26,5 mm)

De bijgevoegde adapter dient voor aansluiting van de elektronische watertimer op kranen met een G ¾-draad (26,5 mm). In dat geval schroeft U

eerst de **adapter op de kraan** en dan de elektronische watertimer op de adapter.

Attentie:

Met de hand vastschroeven en aandraaien. Geen tang gebruiken!

8.3 Nieuwe batterij controleren

Kies voor controle van de nieuwe batterij bij geopende waterkraan op de elektronische watertimer eerst de functie **On** (ventiel gaat open) en kort daarop **Off** (ventiel gaat dicht). Bij te geringe batterijcapaciteit klinkt een interval waarschuwingstoon.

Aanwijzing: opdat het daarbij uitstromende water geen schade aanrichten kan, moet voor een goede afvoer aan de elektronische watertimer gezorgd worden (slang aansluiten, emmer er onder zetten, etc.).

9. Instellen van de besproeiingsgegevens

Aanwijzing: Het besturingsgedeelte ⑩ van de elektronische watertimer kan er af gehaald worden (Afb. B). Daardoor kan het besproeiingsprogramma ook onafhankelijk van de plaats waar de elektronische watertimer bevestigd is, gekozen worden.

9.1 Besproeiingscyclus bepalen

Door de knop **Frequency** ② te draaien kan nu vastgelegd worden hoe vaak er gesproeid moet worden:

- iedere 8, 12 of 24 uur (**8 h, 12 h, 24 h**) resp.
- elke 2^e, 3^e of 7^e dag (**2nd, 3rd, 7th**)

Aanwijzing: Tussenstanden zijn niet mogelijk!

9.2 Starttijd en duur van de besproeiing

1. Zet de draaiknop ③ **Run Time** op **Reset**,
2. Stel dan de **Run Time** draaiknop ③ op de gewenste besproeiingsduur: **1, 2, 3, 4, 5, 6, 8, 10, 15, 30, 60, 90 of 120 minuten.**
Belangrijk! Na 5 sec. wordt de ingestelde waarde overgenomen – akoestische bevestiging door een dubbele pieptoon.
3. Met het weerklinken van de dubbele pieptoon wordt de actuele tijd als starttijd voor de toekomstige besproeiing vastgelegd. Uitgaande van deze starttijd vertraagt elke toetsdruk van **Start Time** ▲ het toekomstige besproeiingsbegin met 1 uur, waarbij **Start Time** ▲ voor de dubbele pieptoon gebruikt moet worden.

Aanwijzing: elke geldige toetsdruk wordt akoestisch door een pieptoon bevestigd.

Belangrijk! Start Time ▲ blijft max. 5 sec. na de laatste toetsdruk actief. Daarna is het veranderen van de starttijd niet meer mogelijk. Dit wordt door een dubbele pieptoon aangegeven.

Alleen door **Reset** kan de besproeiingsstarttijd weer gewist worden!

9.3 Besproeiingsvoorbeelden

Actuele tijd: 9.00 uur.

De besproeiing moet als volgt verlopen:

Voorbeeld a) Elke dag om 9.00 uur gedurende 10 min.

Voorbeeld b) 3 x per dag (= elke 8 uur) gedurende 2 min.
om 10.00 uur, om 18.00 uur en om 2.00 uur.

Voorbeeld c) Elke 3e dag om 16.00 uur gedurende 60 min.

Hiervoor is de volgende programmering nodig:

	1 ^e stap Stand Frequency	2 ^e stap Stand Run Time	3 ^e stap Start Time ▲ -toets
Voorbeeld a)	24 h	10 min.	niet indrukken
Voorbeeld b)	8 h	2 min.	1 x indrukken
Voorbeeld c)	3 rd	60 min.	7 x indrukken

Het instellen van de elektronische watertimer is nu klaar. De elektronische watertimer voert in toekomst de gewenste besproeiingen automatisch uit.

9.4 De besproeiingsprogramma's uitschakelen

De besproeiingsactiviteiten kunnen, bijv. tijdens een periode van slecht weer, gedurende een willekeurige periode als volgt onderbroken worden:

1. Draai de knop **Run Time** ③ met de klok mee op stand **Off**.
2. Voor het weer starten van de besproeiing, bijv. aan het eind van de periode met slecht weer, de **Run Time**-knop ③ weer op de gewenste besproeiingsduur zetten.

Aanwijzing: De tevoren bepaalde starttijd blijft bewaard zodat de besproeiingen weer op de door U gewenste tijdstippen uitgevoerd worden.

9.5 Handmatig Aan/Uitzetten (On/Off)

Naast de mogelijkheid van volautomatische besproeiing kunt u met de watertimer via de stand **On** c.q. **Off** van de **Run Time**-knop ③ handmatig besproeien. Een in deze periode vallende automatische besproeiing wordt dan onderdrukt c.q. afgebroken. Na het handmatig openen/sluiten (**On/Off**) kunt u weer een willekeurige besproeiingsduur kiezen. Een tevoren vastgelegde besproeiingsstarttijd blijft bewaard.

Position “On”

Op de stand **On** wordt het ventiel met 2 seconden vertraging geopend en na 30 minuten automatisch weer gesloten. Als tijdens een automatische besproeiing op **On** wordt geschakeld, blijft het ventiel open en wordt na 30 min. gesloten.

Position “Off”

Op de stand **Off** wordt een geopend ventiel met 2 seconden vertraging gesloten.

10. Instelling veranderen

Met de draaiknop (**Run Time**) kan het tijdpunt en de duur van de besproeiing veranderd worden.

De overname volgt na ca. 5 sec. en wordt akoestisch door een dubbele pieptoon aangegeven. Als geen Reset wordt uitgevoerd, blijft de oorspronkelijke starttijd gehandhaafd.

Wijzigen tijdens besproeiing

Het wijzigen van de besproeiingsduur (**Run Time**) tijdens een automatische besproeiing wordt als volgt uitgevoerd:

- Als de reeds afgelopen besproeiingstijd **korter** is dan de nieuw ingestelde besproeiingsduur, dan geldt de nieuwe besproeiingsduur.

Voorbeeld:

Run Time oud 10 min., omstelling volgt na 5 min. op 30 min.
Totale besproeiingsduur is dan 30 min.

- Als de reeds afgelopen besproeiingsduur **langer** is dan de nieuw gekozen besproeiingsduur, dan wordt de waterdoorvoer in de daarop volgende minuten onderbroken.

Bij **reeds vastgelegd starttijdstip (Start Time / Run Time** reeds ingesteld) wordt een wijziging van de besproeiingsfrequentie (**Frequency**) bij de volgende besproeiingsstart direct actief.

Als de starttijd niet meer bekend is, moet een reset uitgevoerd worden en daarna moeten de besproeiingsgegevens opnieuw ingesteld worden.

11. Batterij

11.1 Toestandsignaal

Als een **bepaalde batterijspanning** niet gehaald wordt, klinkt om de 15 seconden een pieptoon. Ingestelde programma's worden niet uitgevoerd. Handmatig openen van de waterdoorvoer is ook niet meer mogelijk, een eenmaal geopend ventiel wordt echter weer gesloten.

11.2 Batterij vervangen

Als de batterijcapaciteit te laag is (de interval-pieptoon klinkt), moet de batterij vervangen worden. Het apparaat behoeft hiertoe niet van de kraan afgekoppeld te worden.

Belangrijk: Door het vervangen van de batterij worden de ingestelde gegevens gewist. Ga als volgt te werk om de batterij te verwisselen:

1. Leg de batterij in het batterijvak ⑤.
2. Zet de draaiknop **Run Time** ③ op **Reset**.
3. Stel de besproeiingsgegevens volgens paragraaf „Instellen van de besproeiingsgegevens“, opnieuw in.

Als **Run Time** ③ niet op de **Reset**-stand wordt gezet, worden 5 seconden na het plaatsen van de nieuwe batterij de actuele instellingen van **Run Time** ③ en **Frequency** ② 5 sec. overgenomen. Dit wordt door een dubbele pieptoon bevestigd.

Aanwijzing: Het tijdstip van het verwisselen van de batterij geldt als starttijd. Om te zorgen dat het apparaat goed blijft werken wordt aangeraden de batterij elk jaar voor het begin van het tuinierseizoen, op zijn langst na 1 jaar, te vernieuwen.

Belangrijk! Geef de opgebruikte batterijen af op het verkooppunt of lever de batterij in bij het chemisch afval. De batterijen **alleen leeg** weggooien.

12. Veiligheids- en gebruikstips

- De minimum hoeveelheid waterafgifte voor een veilige schakelfunctie van de watertimer bedraagt 20-30 l/u.
Voor de besturing van het Micro-Drip-systeem zijn bijvoorbeeld minstens 10 stuks 2-liter-druppelaars nodig.
- Voor het aanbreken van de vorstperiode moet de elektronische watertimer vorstvrij en droog opgeborgen worden.
- De temperatuur van het doorstromende water mag max. 40 °C bedragen.
- De minimum werkdruk bedraagt 1 bar, de maximum werkdruk 12 bar.
- Om het goed functioneren te garanderen mag alleen een 9 V alkaline-mangaan-batterij gebruikt worden.
- Een te geringe batterijcapaciteit wordt door een interval-pieptoon zolang aangegeven tot de batterijspanning ook daarvoor niet meer voldoende is. Het openen vindt niet meer plaats na het klinken van de pieptoon. Om dat te voorkomen moet een batterij met een te lage capaciteit vervangen worden.
- Aangeraden wordt aan het begin van elk tuinierseizoen – niet later dan na één jaar – de elektronische watertimer van een nieuwe batterij te voorzien.
- Het goed functioneren van de elektronische watertimer hangt af van het goed functioneren van de batterij. De gebruiksduur van ca. 1 jaar wordt bereikt als de nieuwe alkaline-mangaan batterij een nominale spanning van minimaal 9 V aangeeft. Laat de batterij voor aankoop controleren.
- De elektronische watertimer mag alleen verticaal met de wartelmoer naar boven gemonteerd worden om het binnendringen van water in het batterijvak te voorkomen.
- Het besturingsgedeelte moet tijdens het gebruik op de elektronische watertimer geplaatst zijn.
- De elektronische watertimer alleen buitenshuis gebruiken. **Attentie!** Het is niet toegestaan de elektronische watertimer binnenshuis te gebruiken.
- Vuilzeef in wartelmoer (ⓘ) regelmatig controleren en indien nodig reinigen.
- Trekbelastingen vermijden. Niet aan de aangesloten slang trekken.
- Alleen schoon zoet water gebruiken.

13. Accessoires

13.1 Diefstalbeveiliging (Afb. D)

Om Uw elektronische watertimer tegen diefstal te beveiligen kunt U de GARDENA diefstalbeveiliging (1815-00.791.00) bij het GARDENA verkooppunt bestellen. De klem van deze diefstalbeveiliging moet aan de achterkant van het apparaat bevestigd worden. Let er op dat de meegeleverde schroef niet meer losgedraaid kan worden als hij eenmaal vastzit. De klem kan bijv. voor het vastmaken van een ketting gebruikt worden.

13.2 GARDENA bodemvochtigheidssensor (Afb. E)

Samen met de GARDENA bodemvochtigheidssensor, art. nr. 1188, bestaat de mogelijkheid de besproeiing te laten plaatsvinden en daarbij rekening te houden met de bodemvochtigheid.

Montage

De bodemvochtigheidssensor wordt op de aansluitbus ⑧ aan de achterkant van het besturingsgedeelte aangesloten (Afb. A).

Werkwijze

Als de aangesloten sensor voldoende vochtigheid meldt, wordt het besproeien afgebroken c.q. niet gestart.

Aanwijzing: De handmatige besproeiing (**On, Off**) is onafhankelijk daarvan mogelijk.

13.3 GARDENA Regensensor (Afb. F)

Als alternatief kan de GARDENA regensensor, art. nr. 1189, aangesloten worden. De besproeiing kan dan afhankelijk van de natuurlijke neerslag geregeld worden.

Montage

De regensensor wordt aan de aansluiting ⑧ aan de achterkant van het besturingsgedeelte aangesloten (Afb. A).

Werkwijze

Als de aangesloten regensensor een voldoende hoeveelheid regen meldt, dan wordt het besproeien afgebroken, c.q. niet gestart.

Aanwijzing: De handmatige besproeiing (**On, Off**) is onafhankelijk daarvan mogelijk.

13.4 GARDENA automatische waterverdeler (Afb. G)

Door aansluiting van de automatische waterverdeler, art. nr. 1198, kunnen met de elektronische watertimer tot maximaal 6 besproeiingssectoren (max. 3 sectoren per dag) aangestuurd worden.

Dit is ideaal bij onvoldoende waterdruk. Maakt het mogelijk om alle besproeiingssectoren achtereenvolgens te laten werken.

14. Storingen

Storing	Mogelijke oorzaak	Oplossing
Handmatig openen via „On“ niet/ge-deeltelijk mogelijk.	Batterijspanning te laag.	Nieuwe alkaline-batterij plaatsen.
	Waterkraan gesloten.	Waterkraan openen.
Besproeiingsprogramma wordt niet uitgevoerd.	Batterijspanning te laag; pieptoon hoorbaar.	Nieuwe alkaline-batterij plaatsen.
	Besproeiingsprogramma buiten werking gezet – Run Time op stand Off of Reset .	Run Time op de gewenste besproeiingsduur zetten.
	Ventiel is handmatig geopend en na afloop van 30 minuten automatisch gesloten. Run Time op stand On .	Run Time op de gewenste besproeiingsduur terugzetten.
	Waterkraan gesloten.	Waterkraan openen.
	Eventueel aangesloten bodemvochtigheids-/regensensor meldt voldoende vochtigheid.	Vochtigheidsinstelling op de sensor controleren.

Besproeiings-programma wordt op verkeerde tijdstip uitgevoerd	Tussentijdse Reset uitgevoerd.	Starttijd opnieuw bepalen. Starttijd instellen (zie „Instellen van de besproeiingsgegevens“).
Batterij na korte tijd opgebruikt.	Geen alkaline-batterij.	Alkaline-batterij gebruiken.
Apparaat functioneert niet.	Batterij verkeerd geplaatst.	Let op de juiste stand van de polen (+/-).
	Batterij leeg.	Nieuwe alkaline-batterij plaatsen.

Bij andere storingen verzoeken wij u contact op te nemen met uw GARDENA-dealer.

Afvalverwijdering:

(volgens RL2002/96/EG)



Het apparaat mag niet met het normale huisvuil meegegeven worden, maar moet volgens de geldende regels afgevoerd worden.

Lever het apparaat in op het afvaldepot van uw gemeente.

Wij wijzen er nadrukkelijk op, dat wij op grond van de wet aansprakelijkheid voor producten niet aansprakelijk zijn voor schade ontstaan door onze apparaten, indien deze door onvakkundige reparatie veroorzaakt zijn, of er bij het uitwisselen van onderdelen geen gebruik gemaakt werd van onze originele GARDENA onderdelen of door ons vrijgegeven onderdelen en de reparatie niet door de GARDENA technische dienst of de bevoegde vakman uitgevoerd werd. Ditzelfde geldt voor extra-onderdelen en accessoires.

EU-overeenstemmingsverklaring

Ondergetekende

GARDENA Manufacturing GmbH · Hans-Lorenser-Str. 40 · D-89079 Ulm

bevestigt, dat het volgende genoemde apparaat in de door ons in de handel gebrachte uitvoering voldoet aan de eis van, en in overeenstemming is met de EU-richtlijnen, de EU-veiligheidsstandaard en de voor het product specifieke standaard.

Bij een niet met ons afgestemde verandering aan het apparaat verliest deze verklaring haar geldigheid.

Omschrijving van het apparaat:
Elektronische watertimer

**Installatiejaar van
de CE-aanduiding:** 1998

Type: T 1030

Ulm, 17-07-1998

Art. nr.: 1805

EU-richtlijnen:
Elektromagn. verdraagzaamheid
2004/108/EG
Richtlijn 93/68/EG



Thomas Heinl
Hoofd technische dienst

Pendant la période de garantie, le Service Après-Vente et les Centres SAV agréés effectueront, à titre payant, les réparations nécessaires par suite de manipulations erronées.

En cas de mauvais fonctionnement, veuillez envoyer le produit en port payé avec le bon d'achat et une description du problème, à l'adresse du Service Après-Vente figurant au verso.

I

Garanzia

Questo prodotto GARDENA è coperto da garanzia legale (nella Comunità Europea per 24 mesi a partire dalla data di acquisto) relativamente a tutti i difetti sostanziali imputabili a vizi di fabbricazione o di materiale impiegato. Il prodotto in garanzia potrà essere, a nostra discrezione, o sostituito con uno in perfetto stato di funzionamento o riparato gratuitamente qualora vengano osservate le seguenti condizioni:

- il prodotto sia stato adoperato in modo corretto e conforme alle istruzioni e nessun tentativo di riparazione sia stato eseguito dall'acquirente o da terzi;
- il prodotto sia stato spedito a spese del mittente direttamente a un centro assistenza GARDENA allegando il documento che attesta l'acquisto (fattura o scontrino fiscale) e una breve descrizione del problema riscontrato.

Eventuali danni e anomalie di funzionamento imputabili alla qualità dell'acqua o alle tubazioni (calcare, scorie, depositi di ruggine, etc.) oppure causati da una pila non conforme alle presenti istruzioni o montata erroneamente non rientrano nella presente garanzia.

L'intervento in garanzia non estende in nessun caso il periodo iniziale.

La presente garanzia del produttore non inficia eventuali rivalse nei confronti del negoziante/rivenditore.

NL

Garantie

GARDENA geeft op dit product 2 jaar garantie (vanaf de aankoopdatum). Deze garantie heeft betrekking op alle wezenlijke defecten aan het toestel, die aanwijsbaar op materiaal- of fabricagefouten berusten. Garantie vindt plaats door de levering van een vervangend apparaat of door de gratis reparatie van het ingestuurde apparaat, naar onze keuze, indien aan de volgende voorwaarden is voldaan:

- Het apparaat werd vakkundig en volgens de adviezen in de instructies voor gebruik behandeld.
- Noch de koper, noch een derde persoon heeft getracht het apparaat te repareren.

Defecten aan de watertimer door verkeerd ingelegde of lekkende batterijen vallen niet onder de garantie.

Deutschland / Germany

GARDENA
Manufacturing GmbH
Service Center
Hans-Lorenser-Straße 40
D-89079 Ulm
Produktfragen:
(+49) 7 31 490-123
Reparaturen:
(+49) 7 31 490-290
service@gardena.com

Argentina

Argensem® S.A.
Calle Colonia Japonesa s/n
(1625) Loma Verde
Escobar, Buenos Aires
Phone: (+54) 34 88 49 40 40
info@argensem.com.ar

Australia

Nylex Consumer Products
50-70 Stanley Drive
Somerton, Victoria, 3062
Phone: (+61) 1800 658 276
spare.parts@nylex.com.au

Austria / Österreich

GARDENA
Österreich Ges.m.b.H.
Stettnerweg 11-15
2100 Korneuburg
Tel.: (+43) 22 62 7 45 45 36
kundendienst@gardena.at

Belgium

GARDENA Belgium NV/SA
Sterrebeekstraat 163
1930 Zaventem
Phone: (+32) 2 720 92 12
Mail: info@gardena.be

Brazil

Palash Comércio e
Importação Ltda.
Rua São João do Araguaia,
338 – Jardim Califórnia –
Barueri – SP – Brasil –
CEP 06409-060
Phone: (+55) 11 4198-9777
eduardo@palash.com.br

Bulgaria

Хускварна България ЕООД
1799 София
Бул. „Андрей Ляпчев“ № 72
Тел.: 02/ 8755148, 9753076
www.husqvarna.bg

Canada

GARDENA Canada Ltd.
100 Summerlea Road
Brampton, Ontario
Canada L6T 4X3
Phone: (+1) 905 792 93 30
info@gardenacanada.com

Chile

Antonio Martinic y Cia Ltda.
Cassillas 272
Centro de Cassillas
Santiago de Chile
Phone: (+56) 2 20 10 708
garfar_cl@yahoo.com

Costa Rica

Compania Exim
Euroberoamericana S.A.
Los Colegios, Moravia,
200 metros al Sur del Colegio
Saint Francis - San José
Phone: (+506) 297 6883
exim_euro@racsa.co.cr

Croatia

KLIS d.o.o.
Stanciceva 79
10419 Vukovina
Phone: (+385) 1 622 777 0
gardena@klis-trgovina.hr

Cyprus

FARMOKIPIKI LTD
P.O. Box 7098
74, Digeni Akrita Ave.
CY-1641 Nicosia
Phone: (+357) 22 75 47 62
condam@spidernet.com.cy

Czech Republic

GARDENA spol. s r.o.
Tuřanka 115
627 00 Brno
Phone: (+420) 800 100 425
gardena@gardenabrno.cz

Denmark

GARDENA Norden AB
Salgsafdeling Danmark
Box 9003
S-200 39 Malmö
info@gardena.dk

Finland

Oy Husqvarna Ab
Lautatarhankatu 8b / PL 3
FI-00581 HELSINKI

France

GARDENA
PARIS NORD 2
69, rue de la Belle Etoile
BP 57080
ROISSY EN FRANCE
95948 ROISSY CDG CEDEX
Tél. (+33) 0826 101 455
service.consommateurs@
gardena.fr

Great Britain

Husqvarna UK Ltd
Preston Road
Aycliffe Industrial Park
Newton Aycliffe
County Durham, DL5 6UP
info.gardena@
husqvarna.co.uk

Greece

Agrokop
Psomadopoulos S.A.
Ifaistou 33A
Industrial Area Koropi
194 00 Athens Greece
V.A.T. EL093474846
Phone: (+30) 210 66 20 225
service@agrokop.gr
www.agrokop.gr

Hungary

GARDENA
Magyarország Kft.
Késmárk utca 22
1158 Budapest
Phone: (+36) 80 20 40 33
gardena@gardena.hu

Iceland

Ó. Johnson & Kaaber
Tunguhalsi 1
110 Reykjavik
ooj@ojk.is

Ireland

Michael McLoughlin & Sons
Hardware Limited
Long Mile Road
Dublin 12

Italy

GARDENA Italia S.p.A.
Via Donizetti 22
20020 Lainate (Mi)
Phone: (+39) 02.93.94.79.1
info@gardenaitalia.it

Japan

KAKUICHI Co. Ltd.
Sumitomo Realty &
Development Kojimachi
BLDG., 8F
5-1 Nibanncyo, Chiyoda-ku
Tokyo 102-0084
Phone: (+81) 33 264 4721
m_ishihara@kaku-ichi.co.jp

Luxembourg

Magasins Jules Neuberg
39, rue Jacques Stas
Luxembourg-Gasperich 2549
Case Postale No. 12
Luxembourg 2010
Phone: (+352) 40 14 01
api@neuberg.lu

Netherlands

GARDENA Nederland B.V.
Postbus 50176
1305 AD ALMERE
Phone: (+31) 36 521 00 00
info@gardena.nl

Neth. Antilles

Jonka Enterprises N.V.
Sta. Rosa Weg 196
P.O. Box 8200
Curaçao
Phone: (+599) 9 767 66 55
pgm@jonka.com

New Zealand

NYLEX New Zealand Limited
Building 2
118 Savill Drive
Mangere, Auckland
Phone: (+64) 0 800 22 00 88
spare.parts@nylex.com.au

Norway

GARDENA Norden AB
Salgskontor Norge
Kleverteien 6
1540 Vestby
info@gardena.no

Poland

GARDENA Polska Sp. z o.o.
Szymanów 9 d
05-532 Baniocza
Phone: (+48) 22 727 56 90
gardena@gardena.pl

Portugal

GARDENA Portugal Lda.
Sintra Business Park
Edifício 1, Fracção 0-G
2710-089 Sintra
Phone: (+351) 21 922 85 30
info@gardena.pt

Romania

MADEX INTERNATIONAL SRL
Soseaua Odaii 117-123
Sector 1,
București, RO 013603
Phone: (+40) 21 352 76 03
madex@ines.ro

Russia / Россия

ООО ГАРДЕНА РУС
123007, г. Москва
Хорошевское шоссе, д. 32А
Тел.: (+7) 495 540 99 57
info@gardena-rus.ru

Singapore

Hy - Ray PRIVATE LIMITED
40 Jalan Pemimpin
#02-08 Tat Ann Building
Singapore 577185
Phone: (+65) 6253 2277
hyray@singnet.com.sg

Slovak Republic

GARDENA Slovensko, s.r.o.
Panónska cesta 17
851 04 Bratislava
Phone: (+421) 263 453 722
info@gardena.sk

Slovenia

GARDENA d.o.o.
Brodišče 15
1236 Trzin
Phone: (+386) 1 580 93 32
servis@gardena.si

South Africa

GARDENA
South Africa (Pty.) Ltd.
P.O. Box 11534
Vorna Valley 1686
Phone: (+27) 11 315 02 23
sales@gardena.co.za

Spain

GARDENA IBÉRICA S.L.U.
C/ Basauri, nº 6
La Florida
28023 Madrid
Phone: (+34) 91 708 05 00
(4 líneas)
atencioncliente@gardena.es

Sweden

GARDENA Norden AB
Försäljningskontor Sverige
Box 9003
200 39 Malmö
info@gardena.se

Switzerland / Schweiz

GARDENA (Schweiz) AG
Bitziberg 1
8184 Bachenbülach
Phone: (+41) 848 800 464
info@gardena.ch

Turkey

GARDENA / Dost Diş Ticaret
Müessillik A.Ş. Sanayi
Çad. Adil Sokak No. 1
Kartal - İstanbul
Phone: (+90) 216 38 93 939
info@gardena-dost.com.tr

Ukraine / Украина

ALTSEST JSC
4 Petropavlivska Street
Petropavlivska
Borschahivka Town
Kyivo Svyatoshyn Region
08130, Ukraine
Phone: (+380) 44 459 57 03
upyr@altsest.kiev.ua

USA

Melnor Inc.
3085 Shawnee Drive
Winchester, VA 22604
Phone: (+1) 540 722-9080
service_us@melnor.com

1805-20.960.09/0108
© GARDENA
Manufacturing GmbH
D-89070 Ulm
http://www.gardena.com