

C 1060 plus Art. 1864

GB Operating Instructions
Water Computer

F Mode d'emploi
Programmateur d'arrosage

NL Instructies voor gebruik
Besproeiingscomputer

S Bruksanvisning
Bevattningscomputer

DK Brugsanvisning
Vandingscomputer

RUS Инструкция по эксплуатации
Компьютер для полива

GARDENA Besproeiingscomputer C 1060 plus

Welkom in de tuin GARDENA...



Dit is de vertaling van de originele Duitse instructies voor gebruik. Lees de instructies voor gebruik zorgvuldig en houdt u aan de aanwijzingen. Maak u aan de hand van deze instructies voor gebruik vertrouwd met de besproeiingscomputer, het juiste gebruik en de veiligheidsaanwijzingen.



Uit veiligheidsoverwegingen mogen kinderen onder de 16 jaar en personen die niet met deze instructies voor gebruik vertrouwd zijn deze besproeiingscomputer niet gebruiken.

→ Bewaar deze instructies voor gebruik zorgvuldig.

Inhoudsopgave

1. Inzetgebied van uw GARDENA besproeiingscomputer	33
2. Veiligheidsinstructies	33
3. Functie	34
4. Ingebruikname	36
5. Programmering	38
5.1 Basisprogrammering	38
5.2 Speciale functies	41
5.3 Overige instellingen	44
6. Buitenbedrijfstelling	45
7. Onderhoud	45
8. Opheffen van storingen	46
9. Leverbare accessoires	46
10. Technische gegevens	47
11. Service / Garantie	47

1. Inzetgebied van uw GARDENA besproeiingscomputer

Gebruik volgens de voorschriften:

De GARDENA besproeiingscomputer is bestemd voor privé-gebruik rondom huis en tuin en is uitsluitend geschikt voor gebruik buitenshuis voor de aansturing van sproeiers en besproeiingssytemen. De besproeiingscomputer kan voor het automatische water geven gedurende de vakantie worden gebruikt.

Opmerking



De besproeiingscomputer mag niet gebruikt worden voor industrieel gebruik of in combinatie met chemicaliën, levensmiddelen, licht ontvlambare of explosieve stoffen.

2. Veiligheidsinstructies

Batterij:

Voor een veilig en zeker functioneren mag alleen een 9 V alkali-mangaanbatterij (alkaline) type IEC 6LR61 gebruikt worden.

Om bij een langere afwezigheid het uitvallen van de besproeiingscomputer door een zwakke batterij te voorkomen moet de batterij worden vervangen, wanneer de batterij-LED nog maar één streepje aangeeft.

Ingebruikname

Attentie!

De besproeiingscomputer mag niet binnenshuis gebruikt worden.

→ De besproeiingscomputer alleen buitenshuis gebruiken.

De besproeiingscomputer mag alleen verticaal met de wartelmoer naar boven gemonteerd worden om het binnendringen van water in het batterijvak te voorkomen.

De minimum hoeveelheid waterafgifte voor een betrouwbare schakelfunctie van de besproeiingscomputer bedraagt 20 - 30 l/u. Voor de besturing van het Micro-Drip-System zijn bijvoorbeeld minstens 10 stuks 2-literdruppelaars nodig.

Bij hoge temperaturen (boven 60 °C op display) kan het gebeuren dat het LCD-display uitgaat; dit heeft geen effect op het programmaverloop. Na afkoeling verschijnt het LCD-display weer.

De temperatuur van het doorstromende water mag max. 40 °C bedragen.

→ Alleen schoon zoet water gebruiken.

De minimum werkdruk bedraagt 0,5 bar, de maximum werkdruk 12 bar.

Trekbelastingen vermijden.

→ Niet aan de aangesloten slang trekken.

Programmering

→ Programmeer de besproeiingscomputer met gesloten kraan.

Zo voorkomt U ongewild nat worden bij het uitproberen van de handmatige Aan / Uit-functie (man On / Off). Voor het programmeren kunt U het besturingsgedeelte van de behuizing afnemen.

Wanneer het besturingsgedeelte bij een open ventiel wordt verwijderd, blijft het ventiel zo lang open tot het besturingsgedeelte weer teruggeplaatst wordt.

3. Functie

Met de besproeiingscomputer kan de tuin op iedere gewenste tijd van de dag volautomatisch besproeid worden.

Hierbij kunnen sproeiers, een Sprinkler-System- of druppelbesproeiingsinstallatie voor het besproeien ingezet worden.

De besproeiingscomputer doet volautomatisch de besproeiing volgens het ingestelde programma en kan dus ook tijdens de vakantie worden toegepast. In de vroege ochtend of op de late avond is de verdamping en daarmee het waterverbruik het kleinst.

Bedieningslementen :

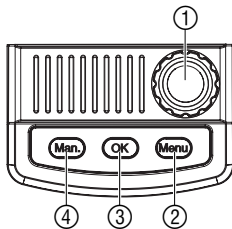

Het besproeiingsprogramma wordt op een eenvoudige manier via de bedieningselementen ingevoerd.

Bedieningslement

- ① **Draaiknop**
- ② **Menu-toets**
- ③ **OK-toets**
- ④ **Man.-toets**

Functie

- Wijzigt de instelbare waarden.
- Gaat naar het volgende weergave-level.
- Neemt de via de draaiknop ingestelde waarden over.
- Handmatig openen of sluiten van de waterdoorvoer.

Weergave-levels :

De 4 weergave-levels,

- Level 1 :
- Level 2 :
- Level 3 :
- Level 4 :

Normale weergave

Actuele tijd en dag van de week

Besproeiingsprogramma's invoeren

Programma activeren / deactiveren

kunnen na elkaar door indrukken van de **Menu**-toets geselecteerd worden.

Ook tijdens de programmering kan op ieder tijdstip naar een ander weergave-level worden gegaan. Alle programmeergegevens die tot dusver gewijzigd en met de **OK**-toets werden bevestigd, worden bewaard.

Display-weergaven :

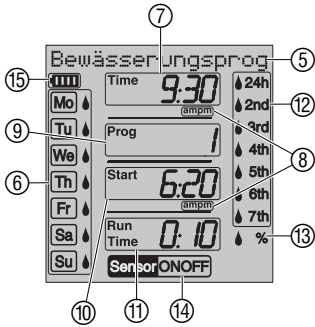

Weergave	Beschrijving
⑤ Lopende tekst	Toelichting programmastap / computerstatus
⑥ Weekdagen (Mo), (Tu), ...	Actuele weekdag resp. geprogrammeerde besproeiingsdagen.
⑦ Time	Knipperst bij invoermodus van de actuele gegevens uren, minuten, weekdag).
⑧ am / pm	Weergave voor 12-uurs cyclus (bijv. in VS, Canada).
⑨ Prog	Programmagestuurde besproeiing (Prog 1 – 5) / %-(procentueel gewijzigde Run-Time) (Prog 10) / Besproeiing met automatische waterverdeler (Prog 11) / Door bodemvochtigheidssensor gestuurde besproeiing (Prog 12 – 14) / Besproeiingsprogramma actief (ON) / inactief (OFF).
⑩ Start	Besproeiingsstarttijd (knippert bij invoermodus).
⑪ Run Time	Besproeiingsduur (knippert bij invoermodus).
⑫ 24h, 2nd, 3rd, 4th 5th, 6th, 7th	Besproeiingsscyclus (met druppel-symbool geactiveerd). Om de 24 uur ; iedere 2e / 3e / 4e / 5e / 6e / 7e dag.
⑬ % (Run Time)	Budget-functie: Besproeiingsduur van alle besproeiingsprogramma's centraal in 10%-stappen van 100% t/m 10% instelbaar.
⑭ Sensor ON / OFF	Sensor ON (besproeiing) / Sensor OFF (er wordt geen besproeiing uitgevoerd).
⑮ Batterij 	Geeft batterijspanning aan: 3 streepjes: Batterij vol 2 streepjes: Batterij half vol 1 streepje: Batterij zwak 1 streepje knippert: Batterij bijna leeg 0 streepjes: Batterij leeg

Wanneer er geen streepje meer wordt aangegeven, wordt het ventiel niet meer geopend. **Een door het programma geopend ventiel wordt in ieder geval weer gesloten.** De **Batterij** weergave wordt door het vervangen van de batterij gereset.

2 streepjes	1 streepje	1 streepje knippert	0 streepjes
Batterij half vol	Batterij zwak	Batterij bijna leeg	Batterij leeg
Ventiel gaat open.	Ventiel gaat open.	Ventiel gaat nog open.	Ventiel gaat niet open.
Functie van de besproeiingscomputer nog voor ten minste 4 weken gewaarborgd.	Functie van de besproeiingscomputer nog max. 4 weken.	Besproeiingscomputer binnenkort buiten werking.	Besproeiingscomputer buiten werking.
	Batterijvervanging aanbevolen.	Batterijvervanging spoedig noodzakelijk.	Batterijvervanging noodzakelijk.
	→ Batterij vervangen (zie 4 Ingebruikname „Batterij plaatsen“).		

4. Ingebruikname

Batterij plaatsen :

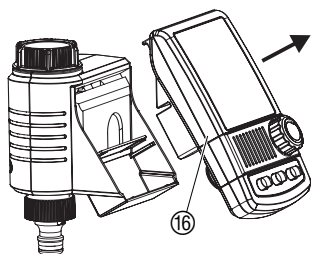

Deze besproeiingscomputer mag alleen met een 9 V alkali-mangaan (alkaline) batterij type IEC 6LR61 gebruikt worden.

1. Besturingsgedeelte ⑯ van de behuizing van de besproeiingscomputer afnemen.
2. Batterij in het batterijvak ⑰ plaatsen. **Let daarbij op de juiste polariteit (P).**

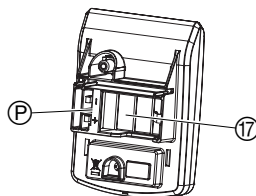

De display toont 2 seconden alle LCD-symbolen en springt dan naar de weergave Taal invoeren (zie 5. Programmering).

3. Besturingsgedeelte ⑯ weer op het huis steken.

Besproeiingscomputer op waterkraan aansluiten :

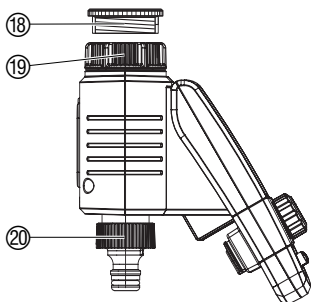

De besproeiingscomputer heeft een wartelmoer ⑲ voor waterkranen met 33,3 mm (G 1")-schroefdraad. De meegeleverde adapter ⑱ dient voor aansluiting van de besproeiingscomputer aan een waterkraan met 26,5 mm (G 3/4")-schroefdraad.

1. **Met 26,5 mm (G 3/4")-schroefdraad:** Adapter ⑱ met de hand op de waterkraan schroeven (geen tang gebruiken).
2. Wartelmoer ⑲ van de besproeiingscomputer met de hand op de schroefdraad van de waterkraan schroeven (geen tang gebruiken).
3. Kraanstuk ⑳ op de besproeiingscomputer schroeven.

Bodemvochtigheid- of regensensor aansluiten (optioneel):

Naast de tijdgestuurde besproeiing is er bovendien de mogelijkheid om de bodemvochtigheid of de neerslag in het besproeiingsprogramma te integreren.

Bij voldoende bodemvochtigheid of bij regen wordt stopzetting van het programma geactiveerd of het starten van het programma belemmerd. De handmatige besproeiing **Man. On/Off** is onafhankelijk hiervan mogelijk.

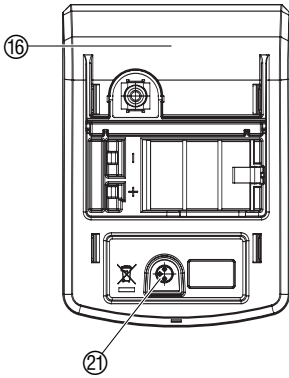

Via de besproeiingsmodus „Bodemvochtigheidssensor gestuurde besproeiing” kan de besproeiing geheel afhankelijk van de bodemvochtigheid gestuurd worden (zie 5.2 speciale functies).

1. Besturingsgedeelte ⑯ van de behuizing van de besproeiingscomputer afnemen.
2. Bodemvochtigheidsensor **in het** besproeiingsbereik – of – regensensor (eventueel met verlengkabel) **buiten** het besproeiingsbereik plaatsen.
3. Stekker van de sensor in de sensoraansluiting ⑳ van de besproeiingscomputer steken.

Voor de aansluiting van oudere sensors is er mogelijk een **GARDENA adapterkabel art. 1189-00.600.45** noodzakelijk die via de GARDENA service verkregen kan worden.

Diefstalbeveiliging monteren (optioneel):

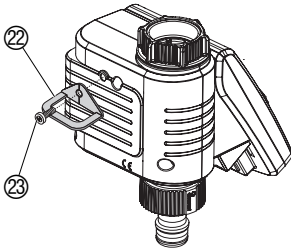

Om uw besproeiingscomputer tegen diefstal te beveiligen kunt u de **GARDENA diefstalbeveiliging art. nr. 1815-00.791.00.00** via de GARDENA-service betrekken.

1. Klem ⑳ met de schroef ㉓ aan de achterzijde van de besproeiingscomputer vastschroeven.
2. Klem ⑳ bijv. voor het vastzetten van een ketting gebruiken.

Als de schroef er eenmaal ingeschroefd is, kan hij niet meer losgemaakt worden.

Besproeiingsschema opstellen:

Voordat U met invoer van de besproeiingsgegevens begint, raden wij aan de gegevens om redenen van overzichtelijkheid in één van de **besproeiingsschema's in de bijlage** te noteren.

Voorbeeld:

Programm Prog	Starttijd Start	Besproeiingsduur Run Time	Besproeiingsdagen							Besproeiingscycli						
			Mo	Tu	We	Th	Fr	Sa	So	24h	2nd	3rd	4th	5th	6th	7th
1	7:30	0:30	X		X				X							
2	19:00	0:20		X				X								
3	22:30	1:10	X			X				X						
4	4:00	0:15										X				
5	-	-														
6	-	-														

5. Programmering

Besproeiingsmodi:

De besproeiingscomputer heeft 3 besproeiingsmodi:

- **Programmagestuurde besproeiing (Prog 1 - 6)** via de ingevoerde programma's (de besproeiingen beginnen conform de besproeiings-starttijden)
– of –
- **Besproeiing met automatische waterverdeler (Prog 11)** via de GARDENA Automatische waterverdeler (Besproeiing van maximaal 6 besproeiingssectoren)
– of –
- **Door bodemvochtigheidssensor gestuurde besproeiing (Prog 12 - 14)** via een GARDENA bodemvochtigheidssensor (de besproeiing begint, wanneer de bodemvochtigheidssensor droog meldt).

5.1 Basisprogrammering

Voor het aanmaken van de programma's kan het besturingsgedeelte afgenomen en de programmering mobiel uitgevoerd worden (zie 4. Ingebruikname „Batterij plaatsen”).

Taal instellen:

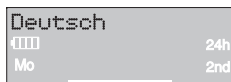

1. **Batterij plaatsen** (zie 4. Ingebruikname).

De taal Deutsch knippert.

2. Taal via de draaiknop instellen (bijv. Nederlands) en met de **OK**-toets bevestigen.

De lopende tekst actuele tijd invoeren wordt getoond.

Actuele tijd en weekdag instellen:



1.

1. **Menu-toets** indrukken (niet noodzakelijk wanneer de taal is ingesteld).

De lopende tekst actuele tijd invoeren wordt getoond. Time en de uurweergave knippen op het display.



2.

2. Uren via de draaiknop instellen (bijv. 9 uur) en met de **OK**-toets bevestigen.

Time en de minutenweergave knippen op het display.



3.

3. Minuten via de draaiknop instellen (bijv. 30 minuten) en met de **OK**-toets bevestigen.

De lopende tekst actuele dag kiezen wordt getoond. Time en de weekdagindicatie knippen op het display.

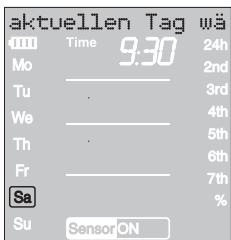

4.

4. Weekdag via de draaiknop instellen (bijv. **Sa** zaterdag) en met de **OK**-toets bevestigen.

De lopende tekst programmarnr. kiezen wordt getoond. Prog en het programmanummer knippen op het display.

Besproeiingsprogramma's ingeven:

Programmagestuurde besproeiing (Prog 1 – 6):

Bij de programmagestuurde besproeiing kunnen max. 6 programma's (Prog 1 t/m 6) worden ingevoerd.



1. **Menu-toets** 2 maal indrukken (niet nodig als tevoren de actuele tijd en de weekdag ingegeven zijn).

De lopende tekst programmamn. kiezen wordt getoond.
Prog en het programmanummer knippen op het display.



2. Programmanummer via de draaiknop instellen (bijv. **Prog 3** en met de **OK**-toets bevestigen).

De lopende tekst Besproeiings-starttijd invoeren wordt getoond.

Start en de uurweergave knippen op het display.

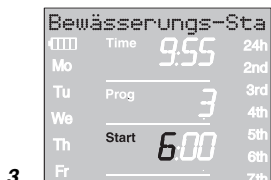

3. Besproeiingstijd-uren via de draaiknop instellen (bijv. **6** uur) en met de **OK**-toets bevestigen.

Start en de minutenweergave knippen op het display.



4. Besproeiingsstarttijd-minuten via de draaiknop instellen (bijv. **20** minuten) en met de **OK**-toets bevestigen.

De lopende tekst Besproeiingsduur invoeren wordt getoond.

Run Time en de uren van de besproeiingsduur knippen in het display.

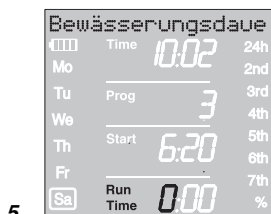

5. Uren van de besproeiingsduur via de draaiknop instellen (bijv. **0** uur) en met de **OK**-toets bevestigen.

Run Time en de minuten van de besproeiingsduur knippen in het display.

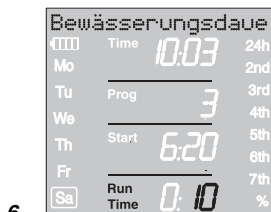

6. Minuten van de besproeiingsduur via de draaiknop instellen (bijv. **10** minuten) en met de **OK**-toets bevestigen.

De lopende tekst Besproeiingsfrequentie invoeren wordt getoond.

Besproeiingscyclus  **24h** knippert in het display.

De besproeiingsfrequentie kan geselecteerd worden via:

- de **(7) besproeiingscyclus** (rechter kolom op het display)
– of –
- de **(8) besproeiingsdagen** (linker kolom op het display).

7.

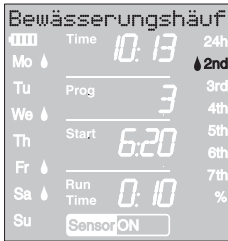

7. **Besproeiingscyclus** via de draaiknop kiezen

(bijv. **2nd**) en met de **OK**-toets bevestigen.

24h / 2nd / 3rd / 4th / 5th / 6th / 7th:

Besproeiing om de 24 uur/ iedere 2e/3e/4e/5e/6e/7e dag

Het weekrooster wordt 2 seconden in de linker kolom aangegeven.

De lopende tekst Programmanr. selecteren wordt getoond en de display springt terug naar stap 2 en het volgende programmanummer knippert.

– of –

8.

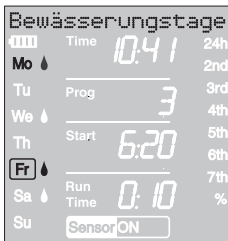

8. **Besproeiingsdagen** steeds via de draaiknop kiezen

(bijv. **Mo**, **Fr** maandag en vrijdag) en met de **OK**-toets bevestigen.

De lopende tekst Besproeiingsdagen invoeren wordt getoond.

9. **Menu**-toets indrukken.

De lopende tekst Programmanr. selecteren wordt getoond en de display springt terug naar stap 2 en het volgende programmanummer knippert.

Wanneer het programma met programmanummer **5** werd aangemaakt, wordt het lopende schrift **Besproeiingsprogramma's AAN** getoond.

Prog ON knipperen op de display.

Besproeiingsprogramma's activeren:

2.



Om ervoor te zorgen dat de besproeiingsprogramma's uitgevoerd worden, moet voor de activering **Prog ON** geselecteerd zijn. Wanneer **Prog OFF** is geselecteerd, worden de besproeiingsprogramma's niet uitgevoerd.

1. **Menu**-toets 3 maal indrukken (niet noodzakelijk wanneer tevoren het programma met programmanummer **5** werd aangemaakt).

2. **Prog ON** via de draaiknop instellen en met de **OK**-toets bevestigen.

De lopende tekst Programma OK wordt gedurende 2 sec getoond en daarna springt de display naar de normale weergave.

De programmering van de besproeiingscomputer is nu voltooid, d.w.z. het ingebouwde ventiel opent / sluit volautomatisch en besproeit dus op de geprogrammeerde tijdstippen.

Ook wanneer **Prog OFF** is geselecteerd kan er handmatig water worden gegeven.

5.2 Speciale programma's

% Run-Time (Prog 10):

De geprogrammeerde besproeiingsduren van de 6 besproeiingsprogramma's kunnen centraal in 10%-stappen van 100% tot 10% worden gereduceerd, zonder de 6 programma's te wijzigen. Bijv. er hoeft in de herfst minder water gegeven te worden dan in de zomer.



1. **Menu**-toets 5 seconden ingedrukt houden (bij **Prog 11** „Automatische waterverdeler“ **Menu**-toets 2 keer indrukken).
Prog en het **programmanummer** knipperen op de display.
De lopende tekst Besproeiingsduur procentueel wijzigen wordt getoond.
2. Programmanummer **10** via de draaiknop selecteren en met de **OK**-toets bevestigen.
De %-stappen knipperen op de display.

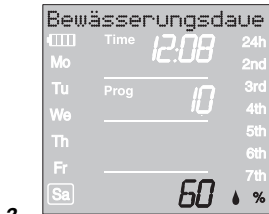

3. Gewenste percentage van de geprogrammeerde besproeiingsduren via de draaiknop kiezen (bijv. **60** %) en met de **OK**-toets bevestigen.
Het %-symbool wordt bij de normale weergave getoond.

Opmerking: In geval van een procentuele wijziging van de besproeiingsduur blijft de weergave van de oorspronkelijk geprogrammeerde besproeiingsduren in de 6 programma's behouden.

Besproeiing met automatische waterverdeler (Prog 11)

Automatische waterverdeler

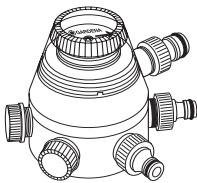

Door aansluiting van de GARDENA Automatische waterverdeler, art. 1198, kunnen met de besproeiingscomputer max. 6 besproeiingssectoren aangestuurd worden. Elk van de 6 besproeiingssectoren kan maximaal één keer per dag aangestuurd worden.

Ideaal bij een onvoldoende waterhoeveelheid voor de gelijktijdige werking van meerdere besproeiingssectoren of bij verschillende waterbehoeftes van aparte plantenbedden. Maakt de op elkaar volgende werking van alle besproeiingssectoren mogelijk.

Nadat **Prog 11** met de **OK**-toets bevestigd en de besproeiingsstarttijd voor het eerste programma is ingevoerd (zie 5. Programmering), worden alle besproeiings-starttijden van de volgende 5 programma's automatisch vooraf geprogrammeerd. Voor de programma's 2 t/m 6 kunnen dus alleen de besproeiingsduren worden ingesteld.

Voor een betrouwbare schakelfunctie van de automatische waterverdeler is het noodzakelijk dat tussen de 6 programma's telkens 30 minuten pauze ligt.

De voorprogrammering **Prog 11** houdt rekening met de ten minste minimale noodzakelijke pauze van 30 minuten tussen de programma's en met een minimale besproeiingsduur van 30 sec. (weergave: 1 min.). Deze besproeiingsduur is noodzakelijk om de automatische waterverdeler naar de volgende uitgang door te laten schakelen en de juiste toewijzing van de besproeiingsprogramma's bij de juiste besproeiingssector te behouden.

De voor het eerste besproeiingsprogramma ingevoerde besproeiingsfrequentie geldt vanwege de functionaliteit ook voor de besproeiingsprogramma's 2 t/m 6.

1. **Menu**-toets 5 seconden ingedrukt houden.

Prog en het programmanummer knipperen op de display.



2.

2. Programmanummer **11** via de draaiknop selecteren en met de **OK**-toets bevestigen.

De lopende tekst Besproeiings-starttijd invoeren wordt getoond.

Start en de uurweergave knipperen op de display.

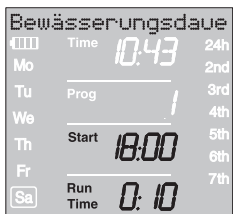

3.

3. Besproeiings-starttijd (bijv. **18.00**) en besproeiingsduur (bijv. **0:10**) voor programma 1 (**Prog 1**) instellen (zie vanaf stap 3 van „Besproeiingsprogramma instellen”).

4. Besproeiingsduur voor programma **2** t/m **6** instellen.

Prog OFF en Prog 11:

Wanneer na het bevestigen van **Prog 11** de besproeiingsprogramma's worden gedeactiveerd (**Prog OFF**) of de besproeiingsduur (Run Time) op 0 wordt gezet, worden alle in deze tijd opstartende programma's tot de minimale besproeiingsduur van 30 sec. (weergave: 1 min.) ingekort. Daarmee blijft de juiste toewijzing van de besproeiingsprogramma's bij de juiste uitgang van de automatische waterverdeler behouden.

Door de watertoevoer even te openen worden de uitgangen aan de automatische waterverdeler doorgeschakeld zodat bij een heractivering van de programma's (**Prog ON**) of bij invoer van de besproeiingsduur de oorspronkelijke toewijzing van de uitgangen bij het gewenste besproeiingsprogramma blijft behouden.

Bodemvochtigheidssensor / regensensor en Prog 11:

Wanneer **Prog 11** geselecteerd is en de bodemvochtigheids- resp. regensensor voldoende vochtigheid meldt (sensor **OFF**), wordt een lopende besproeiing onderbroken. De duur van de volgende besproeiingen wordt tot 30 sec. (weergave: 1 min.) ingekort tot de bodemvochtigheids- / regensensor de besproeiing weer vrijgeeft. Daarna wordt de oorspronkelijk ingevoerde besproeiingsduur weer uitgevoerd.

Door de kortere besproeiing bij voldoende bodemvochtigheid wordt gewaarborgd dat de automatische waterverdeler naar de volgende uitgang verder wordt geschakeld en op die manier de juiste toewijzing van de besproeiingsprogramma's bij de betreffende verdeleruitgang blijft behouden.

Besproeiing met automatische waterverdeler weer verlaten:

- **Menu**-toets 5 seconden ingedrukt houden.

De normale weergave wordt op de display aangegeven.

Door bodemvochtigheidssensor gestuurde besproeiing (Prog 12 – 14):

Voorwaarde: De GARDENA bodemvochtigheidssensor Art. 1188 is aangesloten (zie 4. Ingebruikneming).

De tevoren aangemaakte programma's van de programmagestuurde besproeiing (**Prog 1 tot 5**) blijven hierbij behouden, worden echter niet uitgevoerd.

1. **Menu**-toets 5 seconden ingedrukt houden.

Prog en het programmanummer knipperen op de display.

2. Gewenste besproeiingscyclus via de draaiknop kiezen (bijv. **Prog 12**) en met de **OK**-toets bevestigen.

Prog 12 Besproeiing overdag (6 – 20 uur), wanneer de bodemvochtigheidssensor droog meldt.

Prog 13 Besproeiing 's nachts (20 – 6 uur), wanneer de bodemvochtigheidssensor droog meldt.

Prog 14 Besproeiing, wanneer de bodemvochtigheidssensor droog meldt.

Run Time en de besproeiingsduur in minuten knipperen op de display.

3. Besproeiingsduur in minuten (0 – 59 min.) met de draaiknop instellen (bijv. **40** minuten) en met de **OK**-toets bevestigen.

*De besproeiing start binnen de ingestelde besproeiings-cyclus zodra de bodemvochtigheidssensor droog (Sensor **ON**) meldt.*

De ingestelde besproeiingsduur bij de sensorgestuurde besproeiing geldt ook voor handmatige besproeiing.

Bij de door de bodemvochtigheidssensor gestuurde besproeiing wordt na iedere besproeiing een pauze van twee uur voor de bepaling van de bodemvochtigheid door de bodemvochtigheidssensor ingelast.

Voorbeeld:

Besproeiingscyclus = **Prog 12** (besproeiing overdag)

Besproeiingsduur = 40 minuten

De besproeiing begint wanneer de sensor overdag (tussen 6 en 20 uur) droog (Sensor **ON**) meldt en eindigt afhankelijk van de bodemvochtigheid uiterlijk na 40 minuten.

De besproeiingsduur is in de fabriek vooraf op 30 minuten ingesteld.

Noodprogramma: Wanneer bij de door de sensor gestuurde besproeiing geen sensor is ingestoken of wanneer de aansluitkabel defect is, wordt er om de 24 uur besproeid. De besproeiingsduur is conform de Run-Time, maximaal echter tot 30 minuten beperkt.

→ **Menu**-toets 5 seconden ingedrukt houden.

De normale weergave wordt getoond op het display.

2.

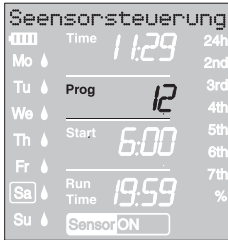

3.

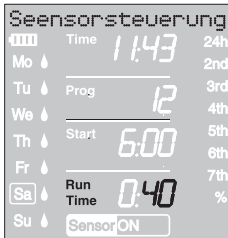

Door bodemvochtigheidssensor gestuurde besproeiing weer verlaten:

5.3 Overige instellingen :

Besproeiingsprogramma lezen / wijzigen :

Wanneer in het programma een waarde moet worden gewijzigd, dan kan dit gebeuren zonder dat de andere waarden van het programma worden gewijzigd.

1. **Menu**-toet 2 keer indrukken.
Start en de *uurweergave knipperen op de display.*
2. **Menu**-toets indrukken om naar het volgende programma-level te springen
– of –
programmagegevens via de draaiknop wijzigen en met de **OK**-toets bevestigen.

Wanneer de besproeiingsduur tijdens het lopende programma wordt gewijzigd, wordt de lopende besproeiing beëindigd.

Handmatige besproeiing :

Het ventiel kan **te allen tijde met de hand geopend of gesloten** worden. Ook een programmagestuurd open ventiel kan voortijdig gesloten worden zonder de programmagegevens (besproeiingsstarttijd, besproeiingsduur en besproeiingsfrequentie) te veranderen. Het besturingsgedeelte moet ingestoken zijn.

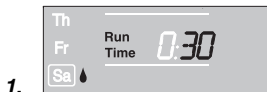

1. **Man.**-toets indrukken om het ventiel met de hand te openen (c.q. een geopend ventiel sluiten).
Run Time en de *minuten van de besproeiingsduur (af fabriek op 30 minuten ingesteld) knipperen gedurende 10 seconden op het display.*

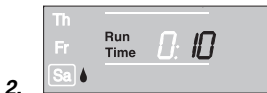

2. Terwijl de minuten van de besproeiingsduur knipperen, kan de besproeiingsduur via de draaiknop (tussen **0:00** en **0:59**) gewijzigd worden (bijv. **10** minuten) en met de **OK**-toets bevestigd worden.
3. **Man.**-toets indrukken om het ventiel voortijdig te sluiten.
Het ventiel wordt gesloten.

De gewijzigde handmatige openingsduur wordt opgeslagen, d.w.z. bij elke toekomstige handmatige opening van het ventiel is de gewijzigde openingsduur ingesteld. Als de handmatige openingsduur op **0:00** veranderd wordt, wordt het ventiel gesloten en blijft ook na indrukken van de **Man.**-toets gesloten (kinderbeveiliging).

Als het ventiel met de hand geopend is en een geprogrammeerde besproeiingsstart overlapt de handmatige openingsduur, dan wordt de geprogrammeerde starttijd onderdrukt.

Voorbeeld: het ventiel wordt om **9.00 uur met de hand geopend**, de openingsduur bedraagt 30 min. Een programma waarvan de **starttijd (START)** tussen **9.00 en 9.30 uur** ligt wordt in dit geval niet uitgevoerd.

Reset:

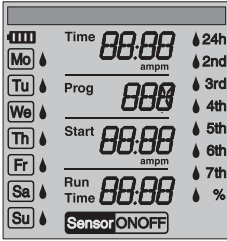

De fabrieksinstellingen worden weer ingesteld.

→ **Man.**-toets en **Menu**-toets tegelijkertijd 3 seconden ingedrukt houden.

Gedurende 2 seconden worden alle LCD-symbolen weergegeven en het display springt op de normale weergave.

- Alle programmeergegevens worden op nul gezet.
- De handmatige besproeiingsduur wordt weer op **0:30** gezet.
- Taal, de tijd en de weekdag blijven bewaard.

Belangrijke opmerkingen:

Wanneer tijdens de programmering voor langer dan 60 seconden geen invoer wordt gedaan, wordt weer naar de normale weergave gesprongen. Hierbij worden alle tot dusver bevestigde wijzigingen overgenomen.

Wanneer een in de besproeiingscomputer ingestoken sensor vochtig meldt (**OFF**), wordt de geprogrammeerde besproeiing niet uitgevoerd. Tussen de programma's is een pauze van minimaal 1 minuut noodzakelijk.

6. Buitenbedrijfstelling

Opslaan / overwinteren:



1. **Menu**-toets 3 maal indrukken, **Prog OFF** via de draaiknop selecteren en met de **OK**-toets bevestigen.

De besproeiingsprogramma's worden niet uitgevoerd.

2. Bewaar de besproeiingscomputer vorstveilig op een droge plek.

Afvalverwijdering: (conform RL2002/96/EG)



Het apparaat mag niet met het normale huisvuil meegegeven worden, maar moet volgens de geldende regels afgevoerd worden.

→ **Belangrijk:** Apparaat inleveren bij de gemeentelijke inzamelplaats.

Legge batterij weggooien:

→ Geef de gebruikte batterijen terug aan een van de verkooppaatsen of lever de batterijen in bij de gemeentelijke inzamelplaats.

De batterij mag **alleen in ontladen toestand** worden ingeleverd.

7. Onderhoud

Vuilzeef reinigen:

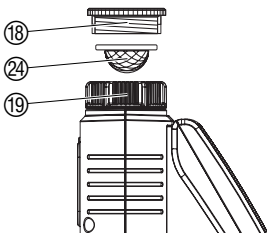

De vuilzeef ⑳ moet regelmatig gecontroleerd en indien nodig gereinigd worden.

1. Wartelmoer ⑲ van de besproeiingscomputer met de hand van de schroefdraad van de waterkraan af draaien (geen tang gebruiken).
2. Indien nodig adapter ⑱ uitdraaien.
3. Vuilzeef ㉑ uit de wartelmoer ⑲ nemen en reinigen.
4. Besproeiingscomputer weer monteren (zie 4 Ingebruikname „Besproeiingscomputer aansluiten“).

8. Opheffen van storingen

Storing	Mogelijke oorzaak	Oplossing
Geen displayweergave	Batterij verkeerd geplaatst.	→ Let op de polen (+/-).
	Batterij leeg.	→ Nieuwe alkaline-batterij plaatsen.
	Temperatuur op het display is hoger dan 60 °C.	Weergave verschijnt na temperatuurdaling.
Handmatige besproeiing via de Man.-toets is niet mogelijk	Batterij leeg (1 streepje knippert).	→ Nieuwe (Alkaline)-batterij plaatsen.
	Handmatige besproeiingsduur is op 0:00 gezet.	→ Handmatige besproeiingsduur groter dan 0:00 instellen. (zie 5. Programmering).
	Waterkraan gesloten.	→ Waterkraan openen.
Besproeiingsprogramma wordt niet uitgevoerd (geen besproeiing)	Besproeiingsprogramma niet volledig ingegeven.	→ Besproeiingsprogramma lezen en eventueel wijzigen.
	Programma's gedeactiveerd (Prog OFF).	→ Programma's activeren (Prog ON).
	Programma-invoer/-wijziging tijdens of kort voor de startimpuls.	→ Programma-invoer/-wijziging buiten de geprogrammeerde starttijden uitvoeren.
	Ventiel is tevoren met de hand geopend.	→ Eventuele programmaoverlappings voorkomen.
	Waterkraan gesloten.	→ Waterkraan openen.
	Programmaoverlapping: (1 ^e besproeiingsstarttijd heeft prioriteit).	→ Besproeiingsprogramma opnieuw zonder overlappings invoeren.
	Bodemvochtigheidssensor c.q. regensensor meldt voldoende vocht (Sensor OFF).	→ Bij droogte instelling/plaats van de bodemvochtigheidsmeter/regensensor controleren.
	Batterij leeg (1 streepje knippert).	→ Nieuwe (Alkaline)-batterij plaatsen.
Besproeiingscomputer sluit niet	Minimum afnamehoeveelheid onder 20 l/h.	→ Meer druppelaars aansluiten.
Weergave: Sensorstoring	Sensor niet correct aangesloten.	→ Verbindingskabel en sensor controleren.



Bij overige storingen verzoeken wij u contact op te nemen met de GARDENA servicedienst. Reparaties mogen alleen worden uitgevoerd door de GARDENA servicedienst of door vakhandelaren die door GARDENA zijn geautoriseerd.

9. Leverbare accessoires

GARDENA
bodemvochtigheidssensor

art. nr. 1188

GARDENA
elektronische regensensor

art. nr. 1189

GARDENA
diefstalbeveiliging

art. nr. 1815-00.791.00
via de GARDENA service

GARDENA
adapterkabel

Voor de aansluiting van oudere
GARDENA sensors

art. nr. 1189-00.600.45
via de GARDENA service

GARDENA
kabelsplitser

Voor de gelijktijdige aansluiting
van regen- en bodemvochtig-
heidssensor

art. nr. 1189-00.630.00
via de GARDENA service

GARDENA
automatische waterverdeler

Voor de besturing van
max. 6 besproeiingssectoren

art. nr. 1198

10. Technische gegevens

Min./max. werkdruk: 0,5 bar / 12 bar

Doorstroomvloeistof: schoon zoet water

Max. vloeistoftemperatuur: 40 °C

**Aantal programmagestuurde
besproeiingsscycli per dag:** maximaal 6

**Besproeiingsduur per
programma:** 1 min. tot 9 uur 59 min.

Te gebruiken batterij: 1 x 9 V alkali-mangaan (alkaline) type IEC 6LR61

Bedrijfsduur van de batterij: ca. 1 jaar

11. Service / Garantie

Bij garantie is de service gratis.

GARDENA geeft op dit product 2 jaar garantie (vanaf de aankoopdatum). Deze garantie heeft betrekking op alle wezenlijke defecten aan het toestel, die aanwijsbaar op materiaal- of fabricagefouten berusten. Garantie vindt plaats door de levering van een vervangend apparaat of door de gratis reparatie van het ingestuurde apparaat, naar onze keuze, indien aan de volgende voorwaarden is voldaan:

- Het apparaat werd vakkundig en volgens de adviezen in de instructies voor gebruik behandeld.
- Noch de koper, noch een derde persoon heeft getracht het apparaat te repareren.
- Defecten aan de besproeiingscomputer door verkeerd geplaatste of lekkende batterijen vallen niet onder de garantie.
- Schade door vorst valt niet onder de garantie.

Deze garantie van de producent heeft geen betrekking op de ten aanzien van de handelaar/verkoper bestaande aansprakelijkheid.

Stuur in geval van garantie het defecte apparaat samen met de kassabon en een beschrijving van de storing gefrankeerd op naar het op de achterzijde aangegeven serviceadres.

GB <i>Product Liability</i>	<p>We expressly point out that, in accordance with product liability law, we are not liable for any damage caused by our units if it is due to improper repair or if parts exchanged are not original GARDENA parts or parts approved by us, and, if the repairs were not carried out by a GARDENA Service Centre or an authorised specialist. The same applies to spare parts and accessories.</p>
F <i>Responsabilité</i>	<p>Nous vous signalons expressément que GARDENA n'est pas responsable des dommages causés par ses appareils, dans la mesure où ces dommages seraient causés suite à une réparation non conforme, dans la mesure où, lors d'un échange de pièces, les pièces d'origine GARDENA n'auraient pas été utilisées, ou si la réparation n'a pas été effectuée par le Service Après-Vente GARDENA ou l'un des Centres SAV agréés GARDENA. Ceci est également valable pour tout ajout de pièces et d'accessoires autres que ceux préconisés par GARDENA.</p>
NL <i>Productaansprakelijkheid</i>	<p>Wij wijzen er nadrukkelijk op, dat wij op grond van de wet aansprakelijkheid voor producten niet aansprakelijk zijn voor schade ontstaan door onze apparaten, indien deze door onvakkundige reparatie veroorzaakt zijn, of er bij het uitwisselen van onderdelen geen gebruik gemaakt werd van onze originele GARDENA onderdelen of door ons vrijgegeven onderdelen en de reparatie niet door de GARDENA technische dienst of de bevoegde vakman uitgevoerd werd. Ditzelfde geldt voor extra-onderdelen en accessoires.</p>
S <i>Produktansvar</i>	<p>Tillverkaren är inte ansvarig för skada som orsakats av produkten om skadan beror på att produkten har reparerats felaktigt eller om, vid reparation eller utbyte, andra än Original GARDENA reservdelar har använts. Samma sak gäller för kompletteringsdelar och tillbehör.</p>
DK <i>Produktansvar</i>	<p>Vi gør udtrykkeligt opmærksom på at i henhold til produktansvarsloven er vi ikke ansvarlige for skader forårsaget af vores udstyr, hvis det skyldes uautoriserede reparationer eller hvis dele er skiftet ud og der ikke er anvendt originale GARDENA dele eller dele godkendt af os, eller hvis reparationerne ikke er udført af GARDENA-service eller en autoriseret fagmand. Det samme gælder for ekstra udstyr og tilbehør.</p>
RUS <i>Ответственность за продукцию</i>	<p>Мы однозначно заявляем, что согласно Закону об ответственности за продукцию мы не несем ответственности за нанесенный нашим устройством ущерб, если он обусловлен неквалифицированным ремонтом или заменой деталей на запасные детали неоригинального происхождения GARDENA или неразрешенные нами детали или, если ремонт был произведен не службой сервиса GARDENA или неуполномоченным нами квалифицированным специалистом. Аналогичное относится также к дополнительным деталям и принадлежностям.</p>

<p>GB EU Certificate of Conformity</p> <p>The undersigned GARDENA International GmbH, Hans-Lorenser-Str. 40, D-89079 Ulm, hereby certifies that, when leaving our factory, the units indicated below are in accordance with the harmonised EU guidelines, EU standards of safety and product specific standards. This certificate becomes void if the units are modified without our approval.</p>	<p>Description of the unit: Water Computer Désignation du matériel : Programmeur d'arrosage Omschrijving van het apparaat : Besproeiingscomputer Produktbeskrivning: Bevattningscomputer Beskrivelse af enhederne : Vandingscomputer Название устройства : Компьютер для полива</p>
<p>F Certificat de conformité aux directives européennes</p> <p>Le constructeur, soussigné : GARDENA Manufacturing GmbH, Hans-Lorenser-Str. 40, D-89079 Ulm, déclare qu'à la sortie de ses usines le matériel neuf désigné ci-dessous était conforme aux prescriptions des directives européennes énoncées ci-après et conforme aux règles de sécurité et autres règles qui lui sont applicables dans le cadre de l'Union européenne. Toute modification portée sur ce produit sans l'accord express de GARDENA supprime la validité de ce certificat.</p>	<p>Type : Type : Typ : C 1060 plus Typ : Type : Тип :</p> <p>Art. No. : Référence : Art. nr. : 1864 Art. nr. : Varenr. : Арт. № :</p>
<p>NL EU-overeenstemmingsverklaring</p> <p>Ondergetekende GARDENA Manufacturing GmbH, Hans-Lorenser-Str. 40, D-89079 Ulm, bevestigt, dat het volgende genoemde apparaat in de door ons in de handel gebrachte uitvoering voldoet aan de eis van, en in overeenstemming is met de EU-richtlijnen, de EU-veiligheidsstandaard en de voor het product specifieke standaard. Bij een niet met ons afgestemde verandering aan het apparaat verliest deze verklaring haar geldigheid.</p>	<p>EU directives : Directives européennes : 2004/108/EC EU-richtlijnen : EU direktiv : 93/68/EC EU Retningslinier : Директивы ЕС :</p>
<p>S EU Tillverkarintyg</p> <p>Undertecknad firma GARDENA International GmbH, Hans-Lorenser-Str. 40, D-89079 Ulm, intygar härmed att nedan nämnda produkter överensstämmer med EU:s direktiv, EU:s säkerhetsstandard och produktspecifikation. Detta intyg upphör att gälla om produkten ändras utan vårt tillstånd.</p>	<p>Year of CE marking : Date d'apposition du marquage CE : Installatiejaar van de CE-aanduiding : 2007 CE-Märkningsår : CE-Märkningsår : Год разрешения маркировки знаком CE :</p>
<p>DK EU Overensstemmelse certificat</p> <p>Undertegnede GARDENA International GmbH, Hans-Lorenser-Str. 40, D-89079 Ulm bekræfter hermed, at enheder listet herunder, ved afsendelse fra fabrikken, er i overensstemmelse med harmoniserede EU retningslinier, EU sikkerhedsstandarder og produktspecifikationsstandarder. Dette certifikat træder ud af kraft hvis enhederne er ændret uden vor godkendelse.</p>	<p>Ulm, 01.08.2007 Fait à Ulm, le 01.08.2007 Ulm, 01-08-2007 Ulm, 2007.08.01. Ulm, 01.08.2007 Ульм, 01.08.2007</p> <p>Authorised representative Représentant légal Gemachtigde Behörig Firmatecknare Teknisk direktor Уполномоченный представитель</p>
<p>RUS Свидетельство о соответствии ЕС</p> <p>Мы, нижеподписавшиеся GARDENA Manufacturing GmbH, Hans-Lorenser-Str. 40, D-89079 Ulm, настоящим подтверждаем, что нижеуказанное устройство, отгруженное с нашего предприятия, имеет исполнение, соответствующее требованиям согласованных директив ЕС, стандартам по технике безопасности ЕС и производственным стандартам. При несогласованном с нами изменении устройства настоящее свидетельство теряет силу.</p>	<p> Peter Lameli Vice President</p>

Bewässerungsplan

Programm Prog	Startzeit Start	Bewässerungsdauer Run Time	Bewässerungstage							Bewässerungszyklen								
			Mo	Tu	We	Th	Fr	Sa	So	24h	2nd	3rd	4th	5th	6th	7th		
1																		
2																		
3																		
4																		
5																		
6																		

Programm Prog	Startzeit Start	Bewässerungsdauer Run Time	Bewässerungstage							Bewässerungszyklen								
			Mo	Tu	We	Th	Fr	Sa	So	24h	2nd	3rd	4th	5th	6th	7th		
1																		
2																		
3																		
4																		
5																		
6																		

Deutschland / Germany

GARDENA
Manufacturing GmbH
Service Center
Hans-Lorenser-Straße 40
D-89079 Ulm
Produktfragen:
(+49) 731 490-123
Reparaturen:
(+49) 731 490-290
service@gardena.com

Argentina

Argensem® S.A.
Calle Colonia Japonesa s/n
(1625) Loma Verde
Escobar, Buenos Aires
Phone: (+54) 34 88 49 40 40
info@argensem.com.ar

Australia

Nylex Consumer Products
50-70 Stanley Drive
Somerton, Victoria, 3062
Phone: (+61) 1800 658 276
spare.parts@nylex.com.au

Austria / Österreich

GARDENA
Österreich Ges.m.b.H.
Stettnerweg 11-15
2100 Korneuburg
Tel.: (+43) 22 62 7 45 45 36
kundendienst@gardena.at

Belgium

GARDENA Belgium NV/SA
Sterrebeekstraat 163
1930 Zaventem
Phone: (+32) 2 7 20 92 12
Mail: info@gardena.be

Brazil

Palash Comércio e
Importação Ltda.
Rua São João do Araguaia,
338 – Jardim Califórnia –
Barueri – SP – Brasil –
CEP 06409-060
Phone: (+55) 11 4198-9777
eduardo@palash.com.br

Bulgaria

Хускварна България ЕООД
1799 София
Бул. „Андрей Ляпчев“ № 72
Тел.: 02/ 8755148, 9753076
www.husqvarna.bg

Canada

GARDENA Canada Ltd.
100 Summerlea Road
Brampton, Ontario L6T 4X3
Phone: (+1) 905 792 9330
info@gardenacanada.com

Chile

Antonio Martinic y Cia Ltda.
Cassillas 272
Centro de Cassillas
Santiago de Chile
Phone: (+56) 2 20 10 708
garfar_cl@yahoo.com

Costa Rica

Compania Exim
Euroberoamericana S.A.
Los Colegios, Moravia,
200 metros al Sur del Colegio
Saint Francis - San José
Phone: (+506) 297 68 83
exim_euro@racsa.co.cr

Croatia

KLIS d.o.o.
Stanciceva 79
10419 Vukovina
Phone: (+385) 1 622 777 0
gardena@klis-trgovina.hr

Cyprus

FARMOKIPIKI LTD
P.O. Box 7098
74, Digeni Akritia Ave.
1641 Nicosia
Phone: (+357) 2275 47 62
condam@spidernet.com.cy

Czech Republic

GARDENA spol. s r.o.
Tuřanka 115
627 00 Brno
Phone: (+420) 800 100 425
gardena@gardenabrno.cz

Denmark

GARDENA Norden AB
Salgsafdeling Danmark
Box 9003
S-200 39 Malmö
info@gardena.dk

Finland

Oy Husqvarna Ab
Lautatarhankatu 8b/ PL 3
FI-00581 HELSINKI

France

GARDENA
PARIS NORD 2
69, rue de la Belle Etoile
BP 57080
ROISSY EN FRANCE
95948 ROISSY CDG CEDEX
Tél. (+33) 0826 101 455
service.consommateurs@
gardena.fr

Great Britain

Husqvarna UK Ltd
Preston Road
Aycliffe Industrial Park
Newton Aycliffe
County Durham
DL5 6UP
info.gardena@husqvarna.co.uk

Greece

Agrokip
Psoomadopoulos S.A.
Ifaistou 33A
Industrial Area Koropi
194 00 Athens Greece
V.A.T. EL093474846
Phone: (+30) 210 6620 225
service@agrokip.gr

Hungary

GARDENA
Magyarország Kft.
Késmárk utca 22
1158 Budapest
Phone: (+36) 80 20 40 33
gardena@gardena.hu

Iceland

Ó. Johnson & Kaaber
Tunguhalsi 1
110 Reykjavik
ooj@ojk.is

Ireland

Michael McLoughlin & Sons
Hardware Limited
Long Mile Road
Dublin 12

Italy

GARDENA Italia S.p.A.
Via Donizetti 22
20020 Lainate (Mi)
Phone: (+39) 02.93.94.79.1
info@gardenaitalia.it

Japan

KAKUICHI Co. Ltd.
Sumitomo Realty &
Development Kojimachi
BLDG., 8F
5-1 Nibanncyo, Chiyoda-ku
Tokyo 102-0084
Phone: (+81) 33 264 4721
m_ishihara@kaku-ichi.co.jp

Luxembourg

Magasins Jules Neuberg
39, rue Jacques Stas
Luxembourg-Gasperich 2549
Case Postale No. 12
Luxembourg 2010
Phone: (+352) 40 14 01
api@neuberg.lu

Netherlands

GARDENA Nederland B.V.
Postbus 50176
1305 AD ALMERE
Phone: (+31) 36 521 00 00
info@gardena.nl

Neth. Antilles

Jonka Enterprises N.V.
Sta. Rosa Weg 196
P.O. Box 8200, Curaçao
Phone: (+599) 9 767 66 55
pgm@jonka.com

New Zealand

NYLEX New Zealand Limited
Building 2, 118 Savill Drive
Mangere, Auckland
Phone: (+64) 0800 22 00 88
spare.parts@nylex.com.au

Norway

GARDENA Norden AB
Salgskontor Norge
Kleverveien 6
1540 Vestby
info@gardena.no

Poland

GARDENA Polska Sp. z o.o.
Szymanów 9 d
05-532 Baniocza
Phone: (+48) 22 727 56 90
gardena@gardena.pl

Portugal

GARDENA Portugal Lda.
Recta da Granja do Marquês
Edif. GARDENA Algueirão
2725-596 Mem Martins
Phone: (+351) 21 922 85 30
info@gardena.pt

Romania

MADEX INTERNATIONAL SRL
Soseaua Odaii 117-123,
Sector 1,
București, RO 013603
Phone: (+40) 21 352 76 03
madex@ines.ro

Russia / Россия

ООО ГАРДЕНА РУС
123007, г. Москва
Хорошевское шоссе, д. 32А
Тел.: (+7) 495 540 99 57
info@gardena-rus.ru

Singapore

Hy-Ray PRIVATE LIMITED
40 Jalan Pemimpin
#02-08 Tat Ann Building
Singapore 577185
Phone: (+65) 6253 2277
hyray@singnet.com.sg

Slovak Republic

GARDENA Slovensko, s.r.o.
Panónska cesta 17
851 04 Bratislava
Phone: (+421) 263 453 722
info@gardena.sk

Slovenia

GARDENA d.o.o.
Brodšče 15
1236 Trzin
Phone: (+386) 1 580 93 32
servis@gardena.si

South Africa

GARDENA
South Africa (Pty.) Ltd.
P.O. Box 11534
Vorna Valley 1686
Phone: (+27) 11 315 02 23
sales@gardena.co.za

Spain

GARDENA IBÉRICA S.L.U.
C/ Basauri, nº 6
La Florida
28023 Madrid
Phone: (+34) 91 708 05 00
atencioncliente@gardena.es

Sweden

GARDENA Norden AB
Försäljningskontor Sverige
Box 9003
200 39 Malmö
info@gardena.se

Switzerland / Schweiz

GARDENA (Schweiz) AG
Bitzberg 1
8184 Bächenbülach
Phone: (+41) 848 800 464
info@gardena.ch

Turkey

GARDENA / Dost Diş Ticaret
Mümesillik A.Ş. Sanayi
Çad. Adil Sokak No. 1
Kartal - İstanbul
Phone: (+90) 216 38 93 939
info@gardena-dost.com.tr

Ukraine / Україна

ALTSEST JSC
4 Petropavlivska Street
Petropavlivska
Borschahivka Town
Kyivo Svyatoshyyn Region
08130, Ukraine
Phone: (+380) 44 459 57 03
uprr@altsest.kiev.ua

USA

Melnor Inc.
3085 Shawnee Drive
Winchester, VA 22604
Phone: (+1) 540 722-9080
service_us@melnor.com

1864-28.960.01/0108

© GARDENA
Manufacturing GmbH
D-89070 Ulm
http://www.gardena.com