

FSP 2000 Art. 7878  
FSP 3000 Art. 7879

FSP 5500 DUO Art. 7880  
FSP 8000 DUO Art. 7881  
FSP 15000 DUO Art. 7882

- D Betriebsanleitung**  
Filter- / Bachlaufpumpe
- 
- GB Operating Instructions**  
Filter / Stream Pump
- 
- F Mode d'emploi**  
Pompe pour filtre / cascade
- 
- NL Instructies voor gebruik**  
Filter- / Beeklooppomp
- 
- S Bruksanvisning**  
Filter / Pump för bäcksegment
- 
- I Istruzioni per l'uso**  
Pompa per filtri e per ruscelli
- 
- E Manual de instrucciones**  
Bomba para filtrar o de arroyo
- 
- P Instruções de manejo**  
Bomba de filtragem / ribeiro
- 
- DK Brugsanvisning**  
Filter- / vandløbspumpe

# GARDENA Filter-/beeklooppomp FSP 2000 / FSP 3000 FSP 5500 DUO / FSP 8000 DUO / FSP 15000 DUO

Welkom bij GARDENA aquamotion ...



Dit is de vertaling van de originele Duitse instructies voor gebruik. Lees deze instructies voor gebruik zorgvuldig door en houdt u zich aan de aanwijzingen. Maak u aan de hand van deze instructies voor gebruik vertrouwd met de filter-/beeklooppomp, het juiste gebruik en de veiligheidsinstructies.



Uit veiligheidsoverwegingen mogen personen jonger dan 16 jaar evenals personen die niet bekend zijn met deze instructies voor gebruik geen gebruik maken van deze filter-/beeklooppomp.

→ Bewaar deze instructies voor gebruik zorgvuldig.

## Inhoudsopgave

1. Inzetgebied van uw GARDENA filter-/beeklooppomp	18
2. Voor uw veiligheid	18
3. Ingebruikname	19
4. Bediening	20
5. Onderhoud	20
6. Opheffen van storingen	20
7. Buitenbedrijfstelling	21
8. Accessoires	21
9. Technische gegevens	22
10. Service	22

## 1. Inzetgebied van uw GARDENA filter-/beeklooppomp

### Beoogd gebruik

De GARDENA filter-/beeklooppomp is voor particulier gebruik bestemd. Hij is niet bedoeld voor gebruik van besproeiingsapparaten en -systemen. De pomp kan zowel buitenshuis als binnenshuis gebruikt worden. Deze zijn voor gebruik in vuil water of met beeklopen bedoeld.

### Let op



**De GARDENA filter-/beeklooppomp is niet voor industrieel permanent gebruik geschikt. Niet gepompt mogen worden bijtende, licht brandbare, agressieve of explosieve stoffen (zoals benzine, petroleum of nitroverdunding), zout water alsmede levensmiddelen en drinkwater.**

## 2. Voor uw veiligheid

### Elektrische veiligheid:

De pomp moet met een aardlekschakelaar (FI-schakelaar) met een nominale lekstroom  $\leq 30$  mA gebruikt worden (DIN VDE 0100-702 en 0100-738). Bovendien moet de pomp stabiel neergezet worden.

→ Neem s.v.p. contact op met uw elektro-specialzaak.

### Koppel de pomp voor alle werkzaamheden af van het elektriciteitsnet.

Netaansluitingssnoeren mogen geen kleinere diameter hebben dan rubbersnoeren met het kenmerk H05 RN-F3G0,75 (art. nr. 7880, art. nr. 7881 H05 RN-F3G1/art. nr. 7882 H07 RN-F3G1). Verlengkabels moeten voldoen aan DIN VDE 0620.

Aanduidingen op het type plaatje moeten overeenkomen met de gegevens van het stroomnet.

Na gebruik en voor onderhoud stekker uit stopcontact halen.

De pomp mag niet gebruikt worden als zich mensen in het water bevinden. Zwembad en tuinvijver moeten aan de internationale en nationale bepalingen t.a.v. de aanleg ervan voldoen.

→ Vraag advies bij uw elektrospesialzaak.

**Tip:**

**Pomp niet droog laten lopen, omdat dat tot ongewenste warmtevorming leidt.**

De pomp voor ieder gebruik controleren om vast te stellen of de pomp, in het bijzonder stroomkabel en stekker, beschadigd is.

De aansluitleiding van de pomp kan niet vervangen worden. Bij beschadiging van het snoer moet de pomp vernietigd worden.

Zorg ervoor dat niemand op de aansluitleiding kan trappen, indien deze zonder lege buis in de aarde of kiezels werd gelegd.

Draag de pomp niet aan het snoer en gebruik het snoer niet om de stekker uit het stopcontact te trekken. Bescherm het snoer tegen hitte, olie en scherpe voorwerpen.

De temperatuur van de doorvoervloeistof mag niet lager zijn dan 4 °C en niet hoger dan 35 °C.

Zand en andere schurende stoffen in de doorvoervloeistof leiden tot snellere slijtage en capaciteitsvermindering.

Houdt rekening met de plaatselijke bepalingen tegen geluidsoverlast.

### 3. Ingebruikname

#### Universele aansluitingen voor pompen:

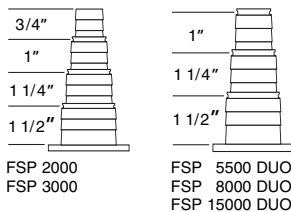

Door de universele aansluiting ① is aansluiting mogelijk van 3/4" (alleen voor FSP 2000 / FSP 3000), 1", 1 1/4" en 1 1/2" slangen.

Een optimale benutting van de pompcapaciteit wordt bij gebruik van een 38 mm (1 1/2")-slang bereikt. Aanbevolen wordt alle slangen met **GARDENA slangklemmen art. nr. 7192 - 7195** te bevestigen.

1. Naargelang de slang de niet-benodigde delen van de universele aansluiting met een zaag.  
*Anders kan er capaciteitsverlies optreden.*
2. Universele aansluiting ① op de pomp schroeven.
3. Slang met de universele aansluiting ① verbinden.

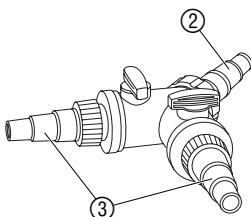
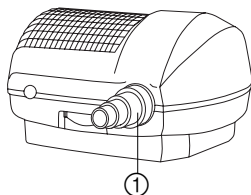

#### Alleen voor FSP 5500 DUO / FSP 8000 DUO / FSP 15000 Duo:

4. Universele aansluiting met kogelgewricht op de verdeleringang ② schroeven.
5. Universele aansluiting zonder kogelgewricht op de verdeleringangen ③ schroeven.
6. Slang van de pomp aan de verdeleringang ② aansluiten.
7. Slangen van de verbruikers (filter / beekloop) aan de verdeleringangen ③ aansluiten.

## 4. Bediening

### Pomp inschakelen:

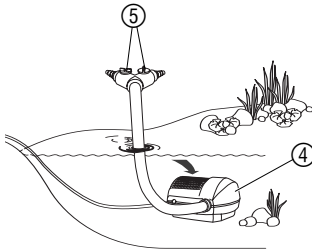

Bij gebruik van een vijverfilter, de filteruitloop en de pomp zo ver mogelijk van elkaar vandaan plaatsen.

Let op de maximale indompeldiepte (zie **9. Technische gegevens**).

1. Pomp zo in het water zetten dat filterhuis ④ door minstens 20 cm water bedekt is.

2. Stekker in een wisselstroomstopcontact steken.

**Opgelet: pomp start direct.**

**Alleen voor FSP 5500 DUO / FSP 8000 DUO / FSP 15000 Duo:**

3. Met de beide regelingen ⑤ de gewenste waterhoeveelheid voor de verbruikers (filter / beekloop) instellen. (Bij slechts één verbruiker de andere besturing sluiten).

Anwijzing: Bij permanente werking blijven kleine vissen en bijv. salamanders uit de pomp. Bij de intervalfunctie kunnen kleine dieren in de pomp terechtkomen.

## 5. Onderhoud



### Filterhuis schoonmaken:

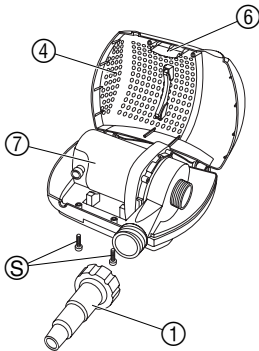

**Let op ! Elektrische schok!**

→ Voor onderhoud de pomp van de elektriciteit afkoppelen.

1. Filter-/beeklooppomp uit het water halen.

2. Universele aansluiting ① eraf schroeven.

3. De schroeven ⑤ eruit schroeven.

4. Palletjes ⑥ indrukken en het filterhuis ④ openklappen.

5. Pomp ⑦ eruit halen en het filterhuis ④ met een waterstraal schoonmaken.

6. Pomp ⑦ weer in omgekeerde volgorde monteren.

Voor het schoonmaken geen harde voorwerpen of agressieve schoonmaakmiddelen gebruiken.

## 6. Opheffen van storingen



**Let op ! Elektrische schok!**

→ Voor Opheffen van storingen de pomp van de elektriciteit afkoppelen.

### Pomp schoonmaken:

1. Pomp uit het filterhuis halen (zie **5. Onderhoud**).

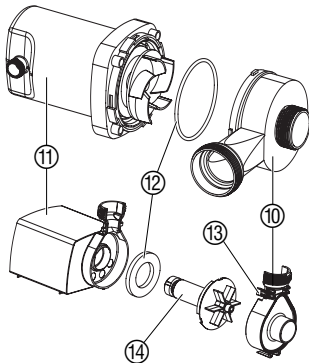

2. **FSP 5500 DUO / FSP 8000 DUO / FSP 15000 DUO :** pomphuis ⑩ naar links draaien en recht op van het motorhuis ⑪ aftrekken.
- FSP 2000 / FSP 3000 :** Vastklikstrips ⑬ ontgrendelen en pomphuis ⑩ van het motorhuis ⑪ aftrekken.

3. Motorhuis ⑪ en pomphuis ⑩ reinigen.

4. **FSP 2000 / FSP 3000 :** loopeenheid ⑭ uit het motorhuis ⑪ trekken, reinigen en weer in het motorhuis ⑪ schuiven.

Let er bij de montage op dat de pakking ⑫ correct in het motorhuis ⑪ gelegd is.

5. **FSP 5500 DUO / FSP 8000 DUO / FSP 15000 DUO :** pomphuis ⑩ recht op het motorhuis ⑪ drukken en naar rechts draaien.
- FP2000 / FP 3000 :** pomphuis ⑩ op het motorhuis ⑪ drukken.

## Storing

### Er wordt geen water gepompt

## Mogelijke oorzaak

Stekker zit niet goed in stopcontact.

## Oplossing

→ Stekker in stopcontact steken.

Loopeenheid geblokkeerd.

→ Pomp schoonmaken.

Thermische contactonderbreker is geactiveerd (pomp drooggelopen).

1. Stekker uit stopcontact trekken en pomp laten afkoelen.
2. Stekker na ca. 2 minuten weer in stopcontact steken.

### Er wordt weinig water gepompt

Filterhuis vuil.

→ Filterhuis schoonmaken.

Bij andere storingen of voor service kunt u zich wenden tot de GARDENA technische dienst.

## 7. Buitenbedrijfstelling

### Overwinteren :



**De opbergplaats moet voor kinderen ontoegankelijk zijn.**

1. Voor het aanbreken van de vorstperiode de pomp uit de vijver halen en schoonmaken.
2. Om startproblemen in het voorjaar te voorkomen de pomp op een vorstvrije plaats in een met water gevulde bak leggen.  
*De stekker mag daarbij niet nat worden.*

### Afval :

(volgens RL2002/96/EG)



Het apparaat mag niet met het normale huisvuil meegegeven worden, maar moet volgens de geldende regels afgevoerd worden.  
→ Lever het apparaat in op het afvaldepot van uw gemeente.

## 8. Accessoires

### GARDENA vijverfilter

Reiniging van vijverwater met en zonder visbestand.

### GARDENA vijverbouwproducten

Voor het individueel aanleggen van bijv. een beekloop.

### GARDENA slangen

Voor de verbinding tussen pomp en filter.

## 9. Technische gegevens

Type	FSP 2000	FSP 3000	FSP 5500 DUO	FSP 8000 DUO	FSP 15000 DUO
Art. nr.	7878	7879	7880	7881	7882
Nominaal vermogen	35 W	55 W	90 W	120 W	250 W
Max. Doorvoer	2000 l/h	2800 l/h	5500 l/h	8100 l/h	14500 l/h
Max. opvoerhoogte	2,0 m	2,6 m	3,5 m	4,0 m	5,0 m
Max. dompeldiepte	2 m	2 m	4 m	4 m	4 m
Aansluitkabel	H05 RN-F3G0,75		H05 RN-F3G1,0		H07 RN-F3G1,0
Universele aansluitingen voor pompen	3/4" / 1" / 1 1/4" / 1 1/2"		1" / 1 1/4" / 1 1/2"		
Min. / Max. mediumtemperatuur	4°C – 35°C			4°C – 35°C	
Spanning/Frequentie	230 V/50 Hz		230 V/50 Hz		

## 10. Service

### Garantie

Bij garantie is de service gratis.

GARDENA geeft op dit product 3 jaar garantie (vanaf de aankoopdatum). Deze garantie heeft betrekking op alle wezenlijke defecten aan het toestel, die aanwijsbaar op materiaal- of fabricagefouten berusten. Garantie vindt plaats door de levering van een vervangend apparaat of door de gratis reparatie van het ingestuurde apparaat, naar onze keuze, indien aan de volgende voorwaarden is voldaan:

- Het apparaat werd vakkundig en volgens de adviezen in de instructies voor gebruik behandeld.
- Noch de koper, noch een derde persoon heeft getracht het apparaat te repareren.

Het aan slijtage onderhevige loopwerk valt niet onder de garantie.

Deze garantie van de producent heeft geen betrekking op de ten aanzien van de handelaar/verkoper bestaande aansprakelijkheid.

Stuur in geval van storing het defecte apparaat samen met een kopie van de kassabon en een beschrijving van de storing gefrankeerd op naar het op de achterzijde aangegeven service-adres.

<p><b>D</b> <i>Produkthftung</i></p>	<p>Wir weisen ausdrücklich darauf hin, dass wir nach dem Produkthaftungsgesetz nicht für durch unsere Geräte hervorgerufene Schäden einzustehen haben, sofern diese durch unsachgemäße Reparatur verursacht oder bei einem Teileaustausch nicht unsere Original GARDENA Teile oder von uns freigegebene Teile verwendet werden und die Reparatur nicht vom GARDENA Service oder dem autorisierten Fachmann durchgeführt wird. Entsprechendes gilt für Ergänzungssteile und Zubehör.</p>
<p><b>GB</b> <i>Product Liability</i></p>	<p>We expressly point out that, in accordance with the product liability law, we are not liable for any damage caused by our units if it is due to improper repair or if parts exchanged are not original GARDENA parts or parts approved by us, and, if the repairs were not carried out by a GARDENA Service Centre or an authorised specialist. The same applies to spare parts and accessories.</p>
<p><b>F</b> <i>Responsabilité</i></p>	<p>Nous vous signalons expressément que GARDENA n'est pas responsable des dommages causés par ses appareils, dans la mesure où ces dommages seraient causés suite à une réparation non conforme, dans la mesure où, lors d'un échange de pièces, les pièces d'origine GARDENA n'auraient pas été utilisées, ou si la réparation n'a pas été effectuée par le Service Après-Vente GARDENA ou l'un des Centres SAV agréés GARDENA. Ceci est également valable pour tout ajout de pièces et d'accessoires autres que ceux préconisés par GARDENA.</p>
<p><b>NL</b> <i>Productaansprakelijkheid</i></p>	<p>Wij wijzen er nadrukkelijk op, dat wij op grond van de wet aansprakelijkheid voor producten niet aansprakelijk zijn voor schade ontstaan door onze apparaten, indien deze door onvakkundige reparatie veroorzaakt zijn, of er bij het uitwisselen van onderdelen geen gebruik gemaakt werd van onze originele GARDENA onderdelen of door ons vrijgegeven onderdelen en de reparatie niet door de GARDENA technische dienst of de bevoegde vakman uitgevoerd werd. Ditzelfde geldt voor extra-onderdelen en accessoires.</p>
<p><b>S</b> <i>Produktansvar</i></p>	<p>Tillverkaren är inte ansvarig för skada som orsakats av produkten om skadan beror på att produkten har reparerats felaktigt eller om, vid reparation eller utbyte, andra än Original GARDENA reservdelar har använts. Samma sak gäller för kompletteringsdelar och tillbehör.</p>
<p><b>I</b> <i>Responsabilità del prodotto</i></p>	<p>Si rende espressamente noto che, conformemente alla legislazione sulla responsabilità del prodotto, non si risponde di danni causati da nostri articoli se originati da riparazioni eseguite non correttamente o da sostituzioni di parti effettuate con materiale non originale GARDENA o comunque da noi non approvato e, in ogni caso, qualora l'intervento non venga eseguito da un centro assistenza GARDENA o da personale specializzato autorizzato. Lo stesso vale per le parti complementari e gli accessori.</p>
<p><b>E</b> <i>Responsabilidad de productos</i></p>	<p>Advertimos que conforme a la ley de responsabilidad de productos no nos responsabilizamos de daños causados por nuestros aparatos, siempre y cuando dichos daños hayan sido originados por arreglos o reparaciones indebidas, por recambios con piezas que no sean piezas originales GARDENA o bien piezas autorizadas por nosotros, así como en aquellos casos en que la reparación no haya sido efectuada por un Servicio Técnico GARDENA o por un técnico autorizado. Lo mismo es aplicable para las piezas complementarias y accesorios.</p>
<p><b>P</b> <i>Responsabilidade sobre o produto</i></p>	<p>Queremos salientar que segundo a lei da responsabilidade do fabricante, nós não nos responsabilizaremos por danos causados pelo nosso equipamento, quando estes ocorram em decorrência de reparações inadequadas ou da substituição de peças por peças não originais da GARDENA, ou peças não autorizadas. A responsabilidade tornar-se-à nula também depois de reparações realizadas por oficinas não autorizadas pela GARDENA. Esta restrição valerá também para peças adicionais e acessórios.</p>
<p><b>DK</b> <i>Produktansvar</i></p>	<p>Vi gør udtrykkeligt opmærksom på at i henhold til produktansvarsloven er vi ikke ansvarlige for skader forårsaget af vores udstyr, hvis det skyldes uautoriserede reparationer eller hvis dele er skiftet ud og der ikke er anvendt originale GARDENA dele eller dele godkendt af os, eller hvis reparationerne ikke er udført af GARDENA-service eller en autoriseret fagmand. Det samme gælder for ekstra udstyr og tilbehør.</p>

<p><b>D EU-Konformitätserklärung</b>  <b>Maschinenverordnung (9. GSGVO) / EMVG / Niedersp. RL</b>  Der Unterzeichnete GARDENA Manufacturing GmbH, Hans-Lorenser-Str. 40, D-89079 Ulm, bestätigt, dass die nachfolgend bezeichneten Geräte in der von uns in Verkehr gebrachten Ausführung die Anforderungen der harmonisierten EU-Richtlinien, EU-Sicherheitsstandards und produktspezifischen Standards erfüllen. Bei einer nicht mit uns abgestimmten Änderung der Geräte verliert diese Erklärung ihre Gültigkeit.</p>	Bezeichnung der Geräte: Filter-/Bachlaufpumpe Description of the units: Fountain Pumps Désignation du matériel : Pompe pour filtre / cascade Omschrijving van de apparaten: Filter-/Beeklooppomp Produktbeskrivning: Filter-/Pump för bäcksegment Descrizione dei prodotti: Pompa per filtri e per ruscelli Descripción de la mercancía: Bomba para filtrar o de arroyo
<p><b>GB EU Certificate of Conformity</b>  The undersigned GARDENA IManufacturing GmbH, Hans-Lorenser-Str. 40, D-89079 Ulm, hereby certifies that, when leaving our factory, the units indicated below are in accordance with the harmonised EU guidelines, EU standards of safety and product specific standards. This certificate becomes void if the units are modified without our approval.</p>	Descrição do aparelho: Bomba de filtragem / ribeiro Beskrivelse af enhederne: Springvandspumpe  Typ: FSP 2000 Art.-Nr.: 7878 Type: Art. No.: Type : FSP 3000 Référence : 7879 Typ: Art. nr.: Typ: FSP 5500 DUO Art.nr.: 7880 Modello: Art. : Tipo: FSP 8000 DUO Art. Nº: 7881 Tipo: Art. Nº: Type: FSP 15000 DUO Varenr. : 7882
<p><b>F Certificat de conformité aux directives européennes</b>  Le constructeur, soussigné : GARDENA Manufacturing GmbH, Hans-Lorenser-Str. 40, D-89079 Ulm, déclare qu'à la sortie de ses usines le matériel neuf désigné ci-dessous était conforme aux prescriptions des directives européennes énoncées ci-après et conforme aux règles de sécurité et autres règles qui lui sont applicables dans le cadre de l'Union européenne. Toute modification portée sur ce produit sans l'accord express de GARDENA supprime la validité de ce certificat.</p>	EU-Richtlinien: EU directives: 98/37/EC : 1998 Directives européennes : 2006/42/EC : 2006 EU-richtlijnen: EU direktiv: 2004/108/EC Directive UE: 2006/95/EC Normativa UE: Directrices da UE: 93/68/EC EU Retningslinier:
<p><b>NL EU-overeenstemmingsverklaring</b>  Ondergetekende GARDENA Manufacturing GmbH, Hans-Lorenser-Str. 40, D-89079 Ulm, bevestigt, dat de volgende genoemde apparaten in de door ons in de handel gebrachte uitvoering voldoen aan de eis van, en in overeenstemming zijn met de EU-richtlijnen, de EU-veiligheidsstandaard en de voor het product specifieke standaard. Bij een niet met ons afgestemde verandering aan de apparaten verliest deze verklaring haar geldigheid.</p>	Harmonisierte EN: EN ISO 12100-1 EN ISO 12100-2 EN 60335-1 EN 60335-2-41
<p><b>S EU Tillverkarintyg</b>  Undertecknad firma GARDENA Manufacturing GmbH, Hans-Lorenser-Str. 40, D-89079 Ulm, intygar härmed att nedan nämnda produkter överensstämmer med EU:s direktiv, EU:s säkerhetsstandard och produktspecifikation. Detta intyg upphör att gälla om produkten ändras utan vårt tillstånd.</p>	Anbringningsår der CE-Kennzeichnung: Year of CE marking: Date d'apposition du marquage CE : Installatiejaar van de CE-aanduiding: CE-Märkningsår: 2003 Anno di rilascio della certificazione CE: Colocación del distintivo CE: Ano de marcação pela CE: CE-Mærkningsår:
<p><b>I Dichiarazione di conformità alle norme UE</b>  La sottoscritta GARDENA Manufacturing GmbH, Hans-Lorenser-Str. 40, D-89079 Ulm, certifica che il prodotto qui di seguito indicato, nei modelli da noi commercializzati, è conforme alle direttive armonizzate UE nonché agli standard di sicurezza e agli standard specifici di prodotto. Qualunque modifica apportata al prodotto senza nostra specifica autorizzazione invalida la presente dichiarazione.</p>	Anno di rilascio della certificazione CE: Colocación del distintivo CE: Ano de marcação pela CE: CE-Mærkningsår:
<p><b>E Declaración de conformidad de la UE</b>  El que suscribe GARDENA Manufacturing GmbH, Hans-Lorenser-Str. 40, D-89079 Ulm, declara que la presente mercancía, objeto de la presente declaración, cumple con todas las normas de la UE, en lo que a normas técnicas, de homologación y de seguridad se refiere. En caso de realizar cualquier modificación en la presente mercancía sin nuestra previa autorización, esta declaración pierde su validez.</p>	Ano de marcação pela CE: CE-Mærkningsår:
<p><b>P Certificado de conformidad da UE</b>  Os abaixo mencionados GARDENA Manufacturing GmbH, Hans-Lorenser-Str. 40, D-89079 Ulm, por este meio certificam que ao sair da fábrica o aparelho abaixo mencionado está de acordo com as diretrizes harmonizadas da UE, padrões de segurança e de produtos específicos. Este certificado ficará nulo se a unidade for modificada sem a nossa aprovação.</p>	 Dr. Friedrich Böbel Technische Leitung Technical Dept. Manager Direction technique Hoofd technische dienst Technical Director Direzione Tecnica Dirección Técnica Director Técnico Teknisk direktør
<p><b>DK EU Overensstemmelse certificat</b>  Undertegnede GARDENA Manufacturing GmbH, Hans-Lorenser-Str. 40, D-89079 Ulm bekræfter hermed, at enheder listet herunder, ved afsendelse fra fabrikken, er i overensstemmelse med harmoniserede EU retningslinier, EU sikkerhedsstandarder og produktspecifikationsstandarder. Dette certifikat træder ud af kraft hvis enhederne er ændret uden vor godkendelse.</p>	Ulm, den 11.09.2003 Ulm, 11.09.2003 Fait à Ulm, le 11.09.2003 Ulm, 11-09-2003 Ulm, 2003.09.11 Ulm, 11.09.2003 Ulm, 11.09.2003 Ulm, 11.09.2003 Ulm, 11.09.2003 Ulm, 11.09.2003



**FSP 2000:** Art. 7878

Pumpen-Kennlinie  
Performance characteristics  
Courbes de performance  
Prestatiegrafiek  
Kapacitetskurva  
Curva di rendimento  
Curva característica  
de la bomba  
Características  
de performance  
Ydelses karakteristika

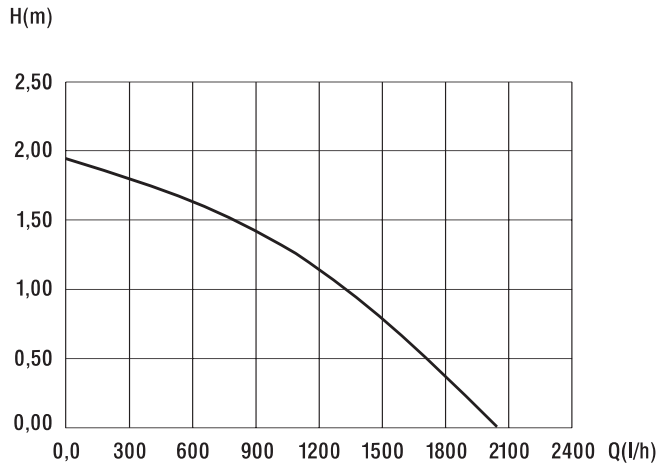

**FSP 3000:** Art. 7879

Pumpen-Kennlinie  
Performance characteristics  
Courbes de performance  
Prestatiegrafiek  
Kapacitetskurva  
Curva di rendimento  
Curva característica  
de la bomba  
Características  
de performance  
Ydelses karakteristika

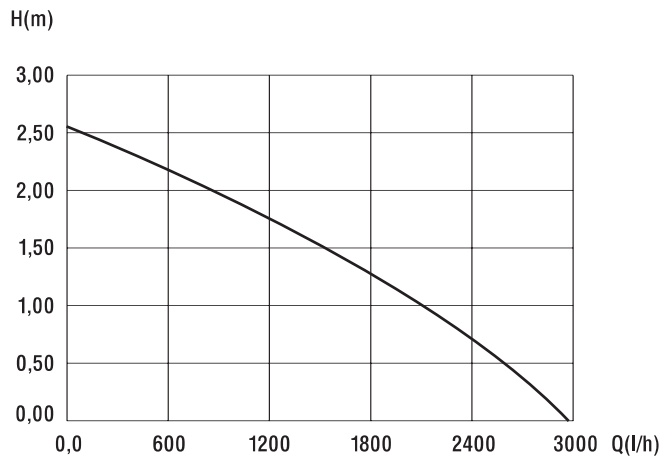

**FSP 5500 DUO:** Art. 7880

Pumpen-Kennlinie  
Performance characteristics  
Courbes de performance  
Prestatiegrafiek  
Kapacitetskurva  
Curva di rendimento  
Curva característica  
de la bomba  
Características  
de performance  
Ydelses karakteristika

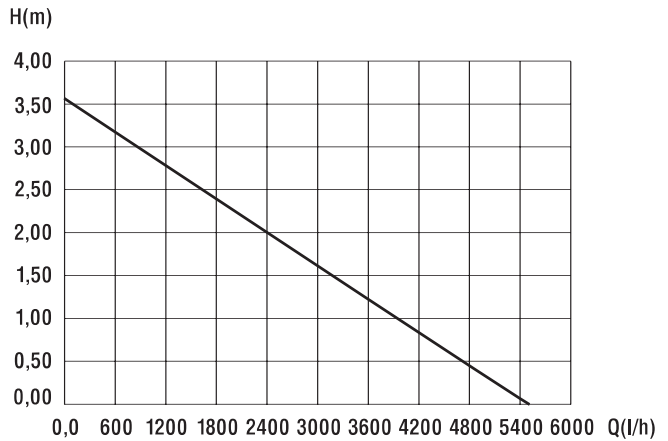

**FSP 8000 DUO:** Art. 7881

Pumpen-Kennlinie  
Performance characteristics  
Courbes de performance  
Prestatiegrafiek  
Kapacitetskurva  
Curva di rendimento  
Curva característica  
de la bomba  
Características  
de performance  
Ydelses karakteristika

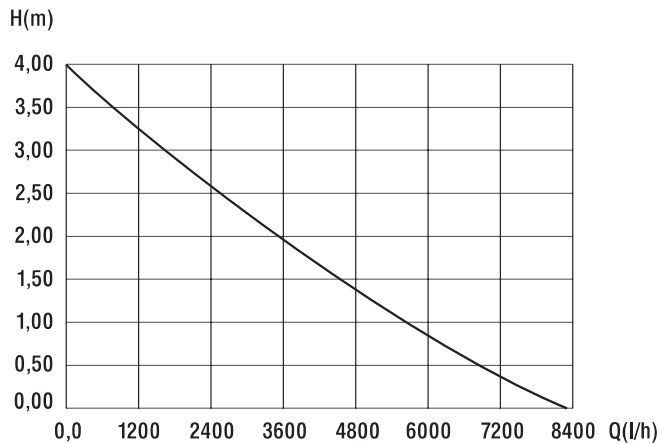

**FSP 15000 DUO:** Art. 7882

Pumpen-Kennlinie  
Performance characteristics  
Courbes de performance  
Prestatiegrafiek  
Kapacitetskurva  
Curva di rendimento  
Curva característica  
de la bomba  
Características  
de performance  
Ydelses karakteristika

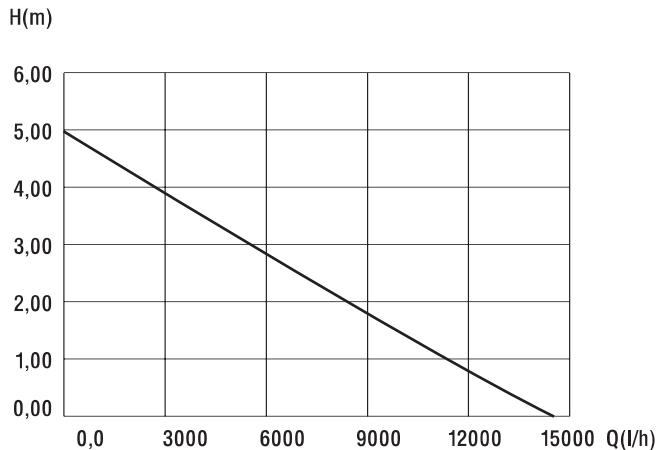

**Deutschland / Germany**

GARDENA  
Manufacturing GmbH  
Service Center  
Hans-Lorenser-Straße 40  
D-89079 Ulm  
Produktfragen:  
(+49) 731 490-123  
Reparaturen:  
(+49) 731 490-290  
service@gardena.com

**Argentina**

Argensem® S.A.  
Calle Colonia Japonesa s/n  
(1625) Loma Verde  
Escobar, Buenos Aires  
Phone: (+54) 34 88 49 40 40  
info@argensem.com.ar

**Australia**

Nylex Consumer Products  
50-70 Stanley Drive  
Somerton, Victoria, 3062  
Phone: (+61) 1800 658 276  
spare.parts@nylex.com.au

**Austria / Österreich**

GARDENA  
Österreich Ges.m.b.H.  
Stettnerweg 11-15  
2100 Korneuburg  
Tel.: (+43) 22 62 7 45 45 36  
kundendienst@gardena.at

**Belgium**

GARDENA Belgium NV/SA  
Sterrebeekstraat 163  
1930 Zaventem  
Phone: (+32) 2 7 20 92 12  
Mail: info@gardena.be

**Brazil**

Palash Comércio e  
Importação Ltda.  
Rua São João do Araguaia,  
338 – Jardim Califórnia –  
Barueri – SP – Brasil –  
CEP 06409-060  
Phone: (+55) 11 4198-9777  
eduardo@palash.com.br

**Bulgaria**

Хускварна България ЕООД  
1799 София  
Бул. „Андрей Ляпчев“ № 72  
Тел.: 02/ 8755148, 9753076  
www.husqvarna.bg

**Canada**

GARDENA Canada Ltd.  
100 Summerlea Road  
Brampton, Ontario L6T 4X3  
Phone: (+1) 905 792 9330  
info@gardenacanada.com

**Chile**

Antonio Martinic y Cia Ltda.  
Cassillas 272  
Centro de Cassillas  
Santiago de Chile  
Phone: (+56) 2 20 10 708  
garfar\_cl@yahoo.com

**Costa Rica**

Compania Exim  
Euroberoamericana S.A.  
Los Colegios, Moravia,  
200 metros al Sur del Colegio  
Saint Francis - San José  
Phone: (+506) 297 68 83  
exim\_euro@racsa.co.cr

**Croatia**

KLIS d.o.o.  
Stanciceva 79  
10419 Vukovina  
Phone: (+385) 1 622 777 0  
gardena@klis-trgovina.hr

**Cyprus**

FARMOKIPIKI LTD  
P.O. Box 7098  
74, Digeni Akritra Ave.  
1641 Nicosia  
Phone: (+357) 2275 47 62  
condam@spidernet.com.cy

**Czech Republic**

GARDENA spol. s r.o.  
Tuřanka 115  
627 00 Brno  
Phone: (+420) 800 100 425  
gardena@gardenabrn.cz

**Denmark**

GARDENA Norden AB  
Salgsafdeling Danmark  
Box 9003  
S-200 39 Malmö  
info@gardena.dk

**Finland**

Oy Husqvarna Ab  
Lautatarhankatu 8b/ PL 3  
FI-00581 HELSINKI

**France**

GARDENA  
PARIS NORD 2  
69, rue de la Belle Etoile  
BP 57080  
ROISSY EN FRANCE  
95948 ROISSY CDG CEDEX  
Tél. (+33) 0826 101 455  
service.consommateurs@  
gardena.fr

**Great Britain**

Husqvarna UK Ltd  
Preston Road  
Aycliffe Industrial Park  
Newton Aycliffe  
County Durham  
DL5 6UP  
info.gardena@husqvarna.co.uk

**Greece**

Agrokip  
Psomadopoulos S.A.  
Ifaistou 33A  
Industrial Area Koropi  
194 00 Athens Greece  
V.A.T. EL093474846  
Phone: (+30) 210 6620 225  
service@agrokip.gr

**Hungary**

GARDENA  
Magyarország Kft.  
Késmárk utca 22  
1158 Budapest  
Phone: (+36) 80 20 40 33  
gardena@gardena.hu

**Iceland**

Ó. Johnson & Kaaber  
Tunguhalsi 1  
110 Reykjavik  
ooj@ojk.is

**Ireland**

Michael McLoughlin & Sons  
Hardware Limited  
Long Mile Road  
Dublin 12

**Italy**

GARDENA Italia S.p.A.  
Via Donizetti 22  
20020 Lainate (Mi)  
Phone: (+39) 02.93.94.79.1  
info@gardenaitalia.it

**Japan**

KAKUICHI Co. Ltd.  
Sumitomo Realty &  
Development Kojimachi  
BLDG., 8F  
5-1 Nibanncyo, Chiyoda-ku  
Tokyo 102-0084  
Phone: (+81) 33 264 4721  
m\_ishihara@kaku-ichi.co.jp

**Luxembourg**

Magasins Jules Neuberg  
39, rue Jacques Stas  
Luxembourg-Gasperich 2549  
Case Postale No. 12  
Luxembourg 2010  
Phone: (+352) 40 14 01  
api@neuberg.lu

**Netherlands**

GARDENA Nederland B.V.  
Postbus 50176  
1305 AD ALMERE  
Phone: (+31) 36 521 00 00  
info@gardena.nl

**Neth. Antilles**

Jonka Enterprises N.V.  
Sta. Rosa Weg 196  
P.O. Box 8200, Curaçao  
Phone: (+599) 9 767 66 55  
pgm@jonka.com

**New Zealand**

NYLEX New Zealand Limited  
Building 2, 118 Savill Drive  
Mangere, Auckland  
Phone: (+64) 0800 22 00 88  
spare.parts@nylex.com.au

**Norway**

GARDENA Norden AB  
Salgskontor Norge  
Kleverveien 6  
1540 Vestby  
info@gardena.no

**Poland**

GARDENA Polska Sp. z o.o.  
Szymanów 9 d  
05-532 Baniocza  
Phone: (+48) 22 727 56 90  
gardena@gardena.pl

**Portugal**

GARDENA Portugal Lda.  
Recta da Granja do Marquês  
Edif. GARDENA Algueirão  
2725-596 Mem Martins  
Phone: (+351) 21 922 85 30  
info@gardena.pt

**Romania**

MADEX INTERNATIONAL SRL  
Soseaua Odaii 117-123,  
Sector 1,  
București, RO 013603  
Phone: (+40) 21 352 76 03  
madex@ines.ro

**Russia / Россия**

ООО ГАРДЕНА РУС  
123007, г. Москва  
Хорошевское шоссе, д. 32А  
Тел.: (+7) 495 540 99 57  
info@gardena-rus.ru

**Singapore**

Hy-Ray PRIVATE LIMITED  
40 Jalan Pemimpin  
#02-08 Tat Ann Building  
Singapore 577185  
Phone: (+65) 6253 2277  
hyray@singnet.com.sg

**Slovak Republic**

GARDENA Slovensko, s.r.o.  
Panónska cesta 17  
851 04 Bratislava  
Phone: (+421) 263 453 722  
info@gardena.sk

**Slovenia**

GARDENA d.o.o.  
Brodšče 15  
1236 Trzin  
Phone: (+386) 1 580 93 32  
servis@gardena.si

**South Africa**

GARDENA  
South Africa (Pty.) Ltd.  
P.O. Box 11534  
Vorna Valley 1686  
Phone: (+27) 11 315 02 23  
sales@gardena.co.za

**Spain**

GARDENA IBÉRICA S.L.U.  
C/ Basauri, nº 6  
La Florida  
28023 Madrid  
Phone: (+34) 91 708 05 00  
atencioncliente@gardena.es

**Sweden**

GARDENA Norden AB  
Försäljningskontor Sverige  
Box 9003  
200 39 Malmö  
info@gardena.se

**Switzerland / Schweiz**

GARDENA (Schweiz) AG  
Bitzberg 1  
8184 Bächenbülach  
Phone: (+41) 848 800 464  
info@gardena.ch

**Turkey**

GARDENA / Dost Diş Ticaret  
Mümesillik A.Ş. Sanayi  
Çad. Adil Sokak No. 1  
Kartal - İstanbul  
Phone: (+90) 216 38 93 939  
info@gardena-dost.com.tr

**Ukraine / Україна**

ALTSEST JSC  
4 Petropavlivska Street  
Petropavlivska  
Borschahivka Town  
Kyivo Svyatoshyyn Region  
08130, Ukraine  
Phone: (+380) 44 459 57 03  
uprr@altsest.kiev.ua

**USA**

Melnor Inc.  
3085 Shawnee Drive  
Winchester, VA 22604  
Phone: (+1) 540 722-9080  
service\_us@melnor.com

7878-20.960.08 / 1207  
© GARDENA  
Manufacturing GmbH  
D-89070 Ulm  
http://www.gardena.com