

FSP 2000 Art. 7878
FSP 3000 Art. 7879

FSP 5500 DUO Art. 7880
FSP 8000 DUO Art. 7881
FSP 15000 DUO Art. 7882

- D Betriebsanleitung**
Filter- / Bachlaufpumpe
-
- GB Operating Instructions**
Filter / Stream Pump
-
- F Mode d'emploi**
Pompe pour filtre / cascade
-
- NL Instructies voor gebruik**
Filter- / Beeklooppomp
-
- S Bruksanvisning**
Filter / Pump för bäcksegment
-
- I Istruzioni per l'uso**
Pompa per filtri e per ruscelli
-
- E Manual de instrucciones**
Bomba para filtrar o de arroyo
-
- P Instruções de manejo**
Bomba de filtragem / ribeiro
-
- DK Brugsanvisning**
Filter- / vandløbspumpe

GARDENA Bomba de filtragem / ribeiro FSP 2000 / FSP 3000 / FSP 5500 DUO / FSP 8000 DUO / FSP 15000 DUO

Bem vindo ao GARDENA aquamation ...



Esta é a tradução das Instruções de utilização originais alemãs. Por favor, leia estas instruções de operação com a devida atenção e observe os seus avisos! Informe-se, através destas instruções de operação, sobre a bomba, os elementos de comando, a utilização correcta e os avisos de segurança.



Por motivos de segurança, a bomba não deve ser utilizada por crianças e jovens com idade inferior a 16 anos, nem por pessoas não familiarizadas com as instruções de operação.

→ Guarde bem estas instruções de operação.

Índice

1. Campo de aplicação da sua bomba de filtragem / ribeiro	38
2. Para a sua segurança	38
3. Colocação em funcionamento	39
4. Utilização	40
5. Manutenção	40
6. Reparação de avarias	40
7. Colocação fora de serviço	41
8. Acessórios disponíveis	42
9. Dados técnicos	42
10. Assistência	42

1. Campo de aplicação da sua bomba de filtragem / ribeiro

Finalidade

A bomba de filtragem/ribeiro GARDENA foi concebida para o uso privado. Esta não é adequada para a operação de aparelhos ou sistema de irrigação. A bomba pode ser utilizada em espaços interiores e exteriores. Esta fora concebida para a aplicação em água contaminada ou em ribeiros.

A observar



A bomba de filtragem / ribeiro GARDENA não é adequada para o funcionamento permanente de fins industriais. A bomba não pode ser utilizada para a extracção/transporte de produtos corrosivos, facilmente inflamáveis, agressivos ou explosivos (como, por exemplo, gasolina, petróleo ou nitro diluído), água salgada ou água potável.

2. Para a sua segurança

Segurança eléctrica:

A bomba deverá ser operada sempre através de um disjuntor de corrente de defeito (interruptor-FI), se a corrente for ≤ 30 mA (conforme DIN VDE 0100-702 e 0100-738). A bomba deverá estar em lugar firme.

→ Por favor contacte o seu electricista.

Desligue a bomba da rede, antes de qualquer trabalho.

Os cabos de ligação à rede nunca devem ter um diâmetro inferior ao diâmetro das mangueliras de borracha com a identificação H05 RN-F3G0,75 (Art. Nº 7880, Art. Nº 7881 H05 RN-F3G1 / Art. Nº 7882 H07 RN-F3G1).

Extensões devem estar conforme DIN VDE 0620.

Verifique a linha de voltagem. A informação indicada na chapa tipo deve condizer com a informação técnica do alimentador de corrente.

Após a colocação fora de serviço, em caso de não-utilização e antes da manutenção, retire a ficha da rede!

A operação da bomba não é permitida, se estiverem pessoas na área da água.

As piscinas e lagos de jardins devem corresponder aos regulamentos internacionais e nacionais válidos respeitantes à sua construção.

→ Por favor contacte o seu electricista.

Indicações:

Evite o funcionamento a seco da bomba, de modo a prevenir a formação indesejada de calor.

Verifique sempre a bomba (no que respeita ao cabo de corrente e à tomada) antes de cada operação.

O cabo de ligação da bomba é insubstituível. A bomba fica inutilizável e tem que ser eliminada, se o cabo estiver danificado.

O cabo de ligação não deve ser pisado se tiver sido ligado à terra ou ao saibro sem uma conduta vazia.

Nunca transportar a bomba, pegando-a pelo cabo, e nunca utilizar o cabo para puxar a ficha da rede. Proteja o cabo contra calor, óleo, e arestas vivas.

A temperatura do líquido a bombear nunca pode ser inferior a 4 °C, nem superior a 35 °C.

A aspiração de areias, ou outras matérias abrasivas provocam um rápido desgaste e uma diminuição da performance da bomba.

Por favor observe as normas locais respeitantes a ruído.

3. Colocação em funcionamento

Conexão das mangueiras:

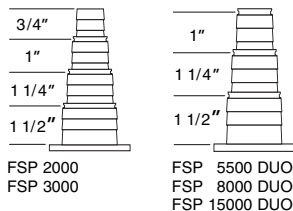

O dispositivo universal de conexão ① permite a conexão de mangueiras do tipo 3/4" (apenas para FSP 2000 / FSP 3000), 1", 1 1/4" e 1 1/2".

O melhor aproveitamento da potência de extracção é atingido com a utilização de uma mangueira de 38 mm (1 1/2"). Recomenda-se a fixação de todas as mangueiras **com anéis de aperto da GARDENA Art.-Nº 7192 - 7195.**

1. Dependendo da mangueira utilizada terá que cortar as peças desnecessárias da conexão universal com uma serra.
Caso contrário podem surgir reduções da potência.

2. Aparafusar a conexão universal ① na bomba.

3. Conectar a mangueira com a conexão universal ①.

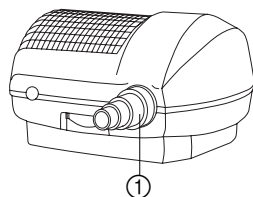

Apenas para FSP 5500 DUO/FSP 8000 DUO/FSP 15000 Duo:

4. Aparafusar a conexão universal com articulação esférica na entrada do distribuidor ②.

5. Aparafusar as conexões universais sem articulação esférica, nas saídas do distribuidor ③.

6. Conectar a mangueira da bomba na entrada do distribuidor ②.

7. Conectar as mangueiras dos consumidores (filtro/ribeiro) nas saídas ③ do distribuidor.

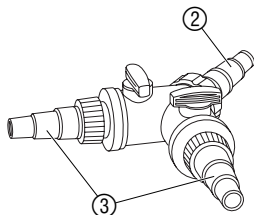

4. Utilização

Activar a bomba:

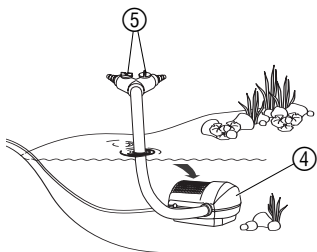

Se utilizar um filtro para lagos terá que distanciar a saída do filtro o mais que possível da bomba.

Tenha atenção à profundidade máxima de imersão (veja a secção **9. Dados técnicos**).

1. Posicionar a bomba na água, de modo que a carcaça do filtro (4) seja coberta com pelo menos 20 cm de água.
2. Inserir a ficha de rede numa tomada de corrente alternada.
Atenção: a bomba é imediatamente activada.

Apenas para FSP 5500 DUO / FSP 8000 DUO / FSP 15000 Duo:

3. Ajustar com os dois dispositivos de regulação (5) a quantidade de água desejada para os consumidores (filtro / ribeiro). (Feche o outro dispositivo de regulação se utilizar apenas um consumidor).

Nota: Em funcionamento contínuo os pequenos peixes e, por ex., as salamandras, mantêm-se afastados da bomba. Em funcionamento descontínuo existe o risco de os animais pequenos poderem ir parar à bomba.

5. Manutenção



Limpar a carcaça do filtro:

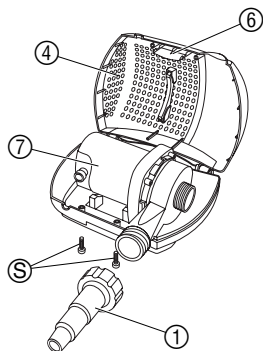

Atenção! Choques eléctricos!

→ Desligue a ficha da rede!

1. Retirar a bomba de filtragem / ribeiro da água.
2. Desaparafusar a conexão universal (1).
3. Desaparafusar os parafusos (5).
4. Pressionar os encaixes para dentro (6) e proceder à abertura da carcaça do filtro (4).
5. Retirar a bomba (7) e limpar a carcaça do filtro (4) com um jacto de água.
6. Voltar a montar a bomba (7) seguindo a sequência inversa.

Não utilize para a limpeza objectos duros ou agentes de limpeza agressivos.

6. Reparação de avarias



Atenção! Choques eléctricos!

→ Desligue a bomba da rede, antes de qualquer trabalho.

Limpar a bomba:

1. Retirar a bomba da carcaça do filtro (veja a secção **5. Manutenção**).

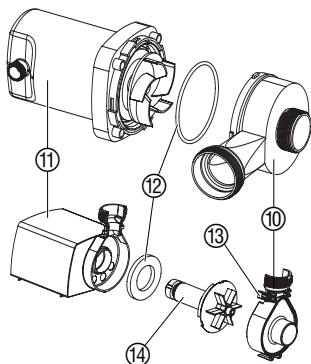

2. **FSP 5500 DUO / FSP 8000 DUO / FSP 15000 DUO** : Rodar a carcaça da bomba ⑩ no sentido contrário ao dos ponteiros do relógio e retirá-la verticalmente da carcaça do motor ⑪.
FSP 2000 / FSP 3000 : Desengatar os encaixes ⑬ e retirar a carcaça da bomba ⑩ da carcaça do motor ⑪.

3. Limpar a carcaça do motor ⑪ e a carcaça da bomba ⑩.

4. **FSP 2000 / FSP 3000** : Remover a unidade de funcionamento ⑭ da carcaça do motor ⑪ limpá-la e inseri-la novamente na carcaça do motor ⑪.

Tenha em atenção que, durante a montagem, o vedante esteja ⑫ inserido correctamente na carcaça do motor ⑪.

5. **FSP 5500 DUO / FSP 8000 DUO / FSP 15000 DUO** : Pressionar a carcaça da bomba ⑩ verticalmente contra a carcaça do motor ⑪ e rodar no sentido dos ponteiros do relógio.
FP 2000 / FP 3000 : Pressionar a carcaça da bomba ⑩ contra a carcaça do motor ⑪.

Avaria	Motivo possível	Resolução
Sem extracção de água	Ficha de rede não está conectada.	→ Conectar a ficha de rede.
	Unidade de funcionamento bloqueada.	→ Limpar a bomba.
	Interruptor térmico de protecção foi accionado (bomba trabalhava a seco).	<ol style="list-style-type: none"> Retirar a ficha de rede da tomada e permitir o arrefecimento da bomba. Conectar novamente a ficha de rede após cerca de 2 minutos.
Reduzida extracção de água	Carcaça do filtro está com sujidade.	→ Limpar a carcaça do filtro.

Se o mau funcionamento persistir, ou por qualquer outro problema, por favor contacte um centro de Serviços GARDENA.

7. Colocação fora de serviço

Invernar :



O local de armazenagem deve ser inacessível para as crianças.

- Retire a bomba do lago e proceda à limpeza da mesma antes do aparecimento de geada.
- De modo a precaver dificuldades de arranque do aparelho na Primavera, recomenda-se que este seja armazenado num local protegido contra geada, dentro de um recipiente com água. *Neste processo, a ficha de rede nunca deve ser submersa.*

Eliminação :

(segundo RL2002/96/EG)



Não deve ser depositado no lixo doméstico normal, deve ser entregue a profissionais.

8. Acessórios disponíveis

Filtro para lago GARDENA	Limpeza da água dos lagos de jardim com ou sem peixes (viveiros).
Produtos para a construção de lagos GARDENA	Para a construção individual de, por exemplo, um ribeiro.
Mangueiras GARDENA	Para a conexão entre bomba e filtro.

9. Dados técnicos

Tipo	FSP 2000	FSP 3000	FSP 5500 DUO	FSP 8000 DUO	FSP 15000 DUO
Art. Nº	7878	7879	7880	7881	7882
Potência	35 W	55 W	90 W	120 W	250 W
Capacidade débito máxima	2000l/h	2800l/h	5500l/h	8100l/h	14500l/h
Altura máxima de sucção	2,0 m	2,6 m	3,5 m	4,0 m	5,0 m
Altura máxima de escoamento	2 m	2 m	4 m	4 m	4 m
Cabo da corrente eléctrica	H05 RN-F3G0,75		H05 RN-F3G1,0		H07 RN-F3G1,0
Conexões universais para bombas	3/4" / 1" / 1 1/4" / 1 1/2"			1" / 1 1/4" / 1 1/2"	
Temperatura min. / máx. do líquido a bombear	4°C – 35°C			4°C – 35°C	
Voltagem / frequência de rede	230 V / 50 Hz			230 V / 50 Hz	

10. Assistência

Garantia

Os trabalhos de assistência executados sob garantia são gratuitos.

A GARDENA garante este produto durante 3 anos (a contar da data de aquisição). Esta garantia cobre essencialmente todos os defeitos do aparelho que se provem ser devido ao material ou falhas de fabrico. Dentro da garantia nós trocaremos ou repararemos o aparelho gratuitamente se as seguintes condições tiverem sido cumpridas:

- O aparelho foi utilizado de uma forma correcta e segundo os conselhos do manual de instruções.
- Nunca o proprietário, nem um terceiro, estranho aos serviços GARDENA, tentou reparar o aparelho.

O rotor sendo peça de desgaste não está coberto pela garantia. Esta garantia do fabricante não afecta as existentes queixas de garantia contra o agente/vendedor.

Em caso de avaria deverá enviar o aparelho defeituoso, junto com o talão de compra e uma descrição da avaria, para a morada indicada no verso.

<p>D <i>Produkthftung</i></p>	<p>Wir weisen ausdrücklich darauf hin, dass wir nach dem Produkthaftungsgesetz nicht für durch unsere Geräte hervorgerufene Schäden einzustehen haben, sofern diese durch unsachgemäße Reparatur verursacht oder bei einem Teileaustausch nicht unsere Original GARDENA Teile oder von uns freigegebene Teile verwendet werden und die Reparatur nicht vom GARDENA Service oder dem autorisierten Fachmann durchgeführt wird. Entsprechendes gilt für Ergänzungssteile und Zubehör.</p>
<p>GB <i>Product Liability</i></p>	<p>We expressly point out that, in accordance with the product liability law, we are not liable for any damage caused by our units if it is due to improper repair or if parts exchanged are not original GARDENA parts or parts approved by us, and, if the repairs were not carried out by a GARDENA Service Centre or an authorised specialist. The same applies to spare parts and accessories.</p>
<p>F <i>Responsabilité</i></p>	<p>Nous vous signalons expressément que GARDENA n'est pas responsable des dommages causés par ses appareils, dans la mesure où ces dommages seraient causés suite à une réparation non conforme, dans la mesure où, lors d'un échange de pièces, les pièces d'origine GARDENA n'auraient pas été utilisées, ou si la réparation n'a pas été effectuée par le Service Après-Vente GARDENA ou l'un des Centres SAV agréés GARDENA. Ceci est également valable pour tout ajout de pièces et d'accessoires autres que ceux préconisés par GARDENA.</p>
<p>NL <i>Productaansprakelijkheid</i></p>	<p>Wij wijzen er nadrukkelijk op, dat wij op grond van de wet aansprakelijkheid voor producten niet aansprakelijk zijn voor schade ontstaan door onze apparaten, indien deze door onvakkundige reparatie veroorzaakt zijn, of er bij het uitwisselen van onderdelen geen gebruik gemaakt werd van onze originele GARDENA onderdelen of door ons vrijgegeven onderdelen en de reparatie niet door de GARDENA technische dienst of de bevoegde vakman uitgevoerd werd. Ditzelfde geldt voor extra-onderdelen en accessoires.</p>
<p>S <i>Produktansvar</i></p>	<p>Tillverkaren är inte ansvarig för skada som orsakats av produkten om skadan beror på att produkten har reparerats felaktigt eller om, vid reparation eller utbyte, andra än Original GARDENA reservdelar har använts. Samma sak gäller för kompletteringsdelar och tillbehör.</p>
<p>I <i>Responsabilità del prodotto</i></p>	<p>Si rende espressamente noto che, conformemente alla legislazione sulla responsabilità del prodotto, non si risponde di danni causati da nostri articoli se originati da riparazioni eseguite non correttamente o da sostituzioni di parti effettuate con materiale non originale GARDENA o comunque da noi non approvato e, in ogni caso, qualora l'intervento non venga eseguito da un centro assistenza GARDENA o da personale specializzato autorizzato. Lo stesso vale per le parti complementari e gli accessori.</p>
<p>E <i>Responsabilidad de productos</i></p>	<p>Advertimos que conforme a la ley de responsabilidad de productos no nos responsabilizamos de daños causados por nuestros aparatos, siempre y cuando dichos daños hayan sido originados por arreglos o reparaciones indebidas, por recambios con piezas que no sean piezas originales GARDENA o bien piezas autorizadas por nosotros, así como en aquellos casos en que la reparación no haya sido efectuada por un Servicio Técnico GARDENA o por un técnico autorizado. Lo mismo es aplicable para las piezas complementarias y accesorios.</p>
<p>P <i>Responsabilidade sobre o produto</i></p>	<p>Queremos salientar que segundo a lei da responsabilidade do fabricante, nós não nos responsabilizaremos por danos causados pelo nosso equipamento, quando estes ocorram em decorrência de reparações inadequadas ou da substituição de peças por peças não originais da GARDENA, ou peças não autorizadas. A responsabilidade tornar-se-à nula também depois de reparações realizadas por oficinas não autorizadas pela GARDENA. Esta restrição valerá também para peças adicionais e acessórios.</p>
<p>DK <i>Produktansvar</i></p>	<p>Vi gør udtrykkeligt opmærksom på at i henhold til produktansvarsloven er vi ikke ansvarlige for skader forårsaget af vores udstyr, hvis det skyldes uautoriserede reparationer eller hvis dele er skiftet ud og der ikke er anvendt originale GARDENA dele eller dele godkendt af os, eller hvis reparationerne ikke er udført af GARDENA-service eller en autoriseret fagmand. Det samme gælder for ekstra udstyr og tilbehør.</p>

<p>D EU-Konformitätserklärung Maschinenverordnung (9. GSGVO) / EMVG / Niedersp. RL Der Unterzeichnete GARDENA Manufacturing GmbH, Hans-Lorenser-Str. 40, D-89079 Ulm, bestätigt, dass die nachfolgend bezeichneten Geräte in der von uns in Verkehr gebrachten Ausführung die Anforderungen der harmonisierten EU-Richtlinien, EU-Sicherheitsstandards und produktspezifischen Standards erfüllen. Bei einer nicht mit uns abgestimmten Änderung der Geräte verliert diese Erklärung ihre Gültigkeit.</p>	<p>Bezeichnung der Geräte: Filter-/Bachlaufpumpe Description of the units: Fountain Pumps Désignation du matériel : Pompe pour filtre / cascade Omschrijving van de apparaten: Filter-/Beeklooppomp Produktbeskrivning: Filter/Pump för bäcksegment Descrizione dei prodotti: Pompa per filtri e per ruscelli Descripción de la mercancía: Bomba para filtrar o de arroyo</p>
<p>GB EU Certificate of Conformity The undersigned GARDENA IManufacturing GmbH, Hans-Lorenser-Str. 40, D-89079 Ulm, hereby certifies that, when leaving our factory, the units indicated below are in accordance with the harmonised EU guidelines, EU standards of safety and product specific standards. This certificate becomes void if the units are modified without our approval.</p>	<p>Descrição do aparelho: Bomba de filtragem / ribeiro Beskrivelse af enhederne: Springvandspumper</p>
<p>F Certificat de conformité aux directives européennes Le constructeur, soussigné : GARDENA Manufacturing GmbH, Hans-Lorenser-Str. 40, D-89079 Ulm, déclare qu'à la sortie de ses usines le matériel neuf désigné ci-dessous était conforme aux prescriptions des directives européennes énoncées ci-après et conforme aux règles de sécurité et autres règles qui lui sont applicables dans le cadre de l'Union européenne. Toute modification portée sur ce produit sans l'accord express de GARDENA supprime la validité de ce certificat.</p>	<p>Typ: FSP 2000 Art.-Nr.: 7878 Type: Art. No.: Type : FSP 3000 Référence : 7879 Typ: Art. nr.: Typ: FSP 5500 DUO Art.nr.: 7880 Modello: Art. : Tipo: FSP 8000 DUO Art. Nº: 7881 Tipo: Art. Nº: Type: FSP 15000 DUO Varenr. : 7882</p>
<p>NL EU-overeenstemmingsverklaring Ondergetekende GARDENA Manufacturing GmbH, Hans-Lorenser-Str. 40, D-89079 Ulm, bevestigt, dat de volgende genoemde apparaten in de door ons in de handel gebrachte uitvoering voldoen aan de eis van, en in overeenstemming zijn met de EU-richtlijnen, de EU-veiligheidsstandaard en de voor het product specifieke standaard. Bij een niet met ons afgestemde verandering aan de apparaten verliest deze verklaring haar geldigheid.</p>	<p>EU-Richtlijnen: EU directives: 98/37/EC : 1998 Directives européennes : 2006/42/EC : 2006 EU-richtlijnen: EU direktiv: 2004/108/EC Direttive UE: 2006/95/EC Normativa UE: Directrizes da UE: 93/68/EC EU Retningslinier:</p>
<p>S EU Tillverkarintyg Undertecknad firma GARDENA Manufacturing GmbH, Hans-Lorenser-Str. 40, D-89079 Ulm, intygar härmed att nedan nämnda produkter överensstämmer med EU:s direktiv, EU:s säkerhetsstandard och produktspecifikation. Detta intyg upphör att gälla om produkten ändras utan vårt tillstånd.</p>	<p>Harmonisierte EN: EN ISO 12100-1 EN ISO 12100-2 EN 60335-1 EN 60335-2-41</p>
<p>I Dichiarazione di conformità alle norme UE La sottoscritta GARDENA Manufacturing GmbH, Hans-Lorenser-Str. 40, D-89079 Ulm, certifica che il prodotto qui di seguito indicato, nei modelli da noi commercializzati, è conforme alle direttive armonizzate UE nonché agli standard di sicurezza e agli standard specifici di prodotto. Qualunque modifica apportata al prodotto senza nostra specifica autorizzazione invalida la presente dichiarazione.</p>	<p>Anbringningsjahr der CE-Kennzeichnung: Year of CE marking: Date d'apposition du marquage CE : Installatiejaar van de CE-aanduiding: CE-Märkningsår: 2003 Anno di rilascio della certificazione CE: Colocación del distintivo CE: Ano de marcação pela CE: CE-Mærkningsår:</p>
<p>E Declaración de conformidad de la UE El que suscribe GARDENA Manufacturing GmbH, Hans-Lorenser-Str. 40, D-89079 Ulm, declara que la presente mercancía, objeto de la presente declaración, cumple con todas las normas de la UE, en lo que a normas técnicas, de homologación y de seguridad se refiere. En caso de realizar cualquier modificación en la presente mercancía sin nuestra previa autorización, esta declaración pierde su validez.</p>	
<p>P Certificado de conformidad da UE Os abaixo mencionados GARDENA Manufacturing GmbH, Hans-Lorenser-Str. 40, D-89079 Ulm, por este meio certificam que ao sair da fábrica o aparelho abaixo mencionado está de acordo com as diretrizes harmonizadas da UE, padrões de segurança e de produtos específicos. Este certificado ficará nulo se a unidade for modificada sem a nossa aprovação.</p>	<p> Dr. Friedrich Böbel Ulm, den 11.09.2003 Technische Leitung Ulm, 11.09.2003 Technical Dept. Manager Fait à Ulm, le 11.09.2003 Direction technique Ulm, 11-09-2003 Hoofd technische dienst Ulm, 2003.09.11 Technical Director Ulm, 11.09.2003 Direzione Tecnica Ulm, 11.09.2003 Dirección Técnica Ulm, 11.09.2003 Director Técnico Ulm, 11.09.2003 Teknisk direktør</p>
<p>DK EU Overensstemmelse certificat Undertegnede GARDENA Manufacturing GmbH, Hans-Lorenser-Str. 40, D-89079 Ulm bekræfter hermed, at enheder listet herunder, ved afsendelse fra fabrikken, er i overensstemmelse med harmoniserede EU retningslinier, EU sikkerhedsstandarder og produktspecifikationsstandarder. Dette certifikat træder ud af kraft hvis enhederne er ændret uden vor godkendelse.</p>	

FSP 2000: Art. 7878

Pumpen-Kennlinie
Performance characteristics
Courbes de performance
Prestatiegrafiek
Kapacitetskurva
Curva di rendimento
Curva característica
de la bomba
Características
de performance
Ydelses karakteristika

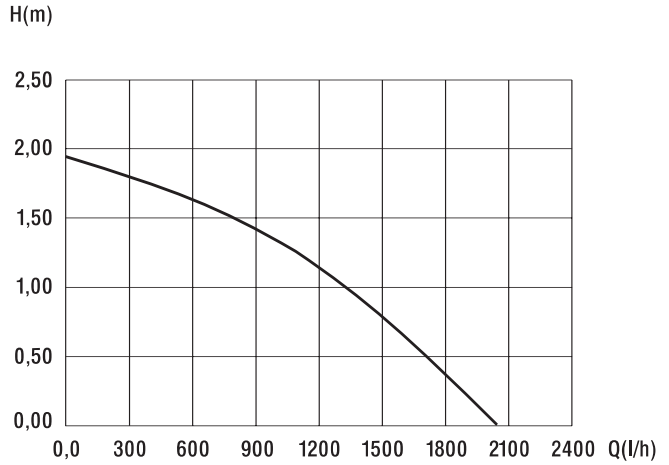

FSP 3000: Art. 7879

Pumpen-Kennlinie
Performance characteristics
Courbes de performance
Prestatiegrafiek
Kapacitetskurva
Curva di rendimento
Curva característica
de la bomba
Características
de performance
Ydelses karakteristika

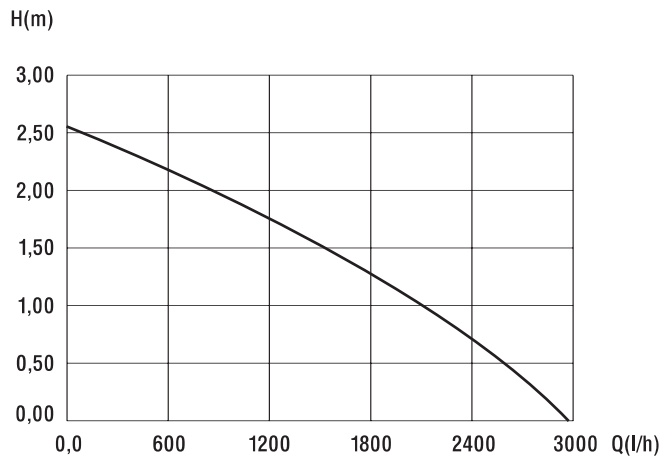

FSP 5500 DUO: Art. 7880

Pumpen-Kennlinie
Performance characteristics
Courbes de performance
Prestatiegrafiek
Kapacitetskurva
Curva di rendimento
Curva característica
de la bomba
Características
de performance
Ydelses karakteristika

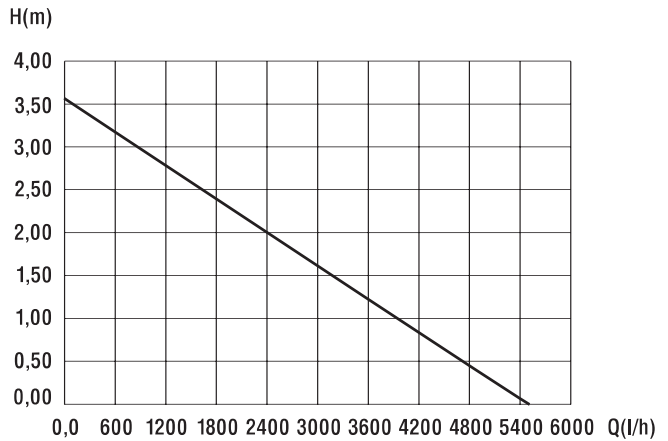

FSP 8000 DUO: Art. 7881

Pumpen-Kennlinie
Performance characteristics
Courbes de performance
Prestatiegrafiek
Kapacitetskurva
Curva di rendimento
Curva característica
de la bomba
Características
de performance
Ydelses karakteristika

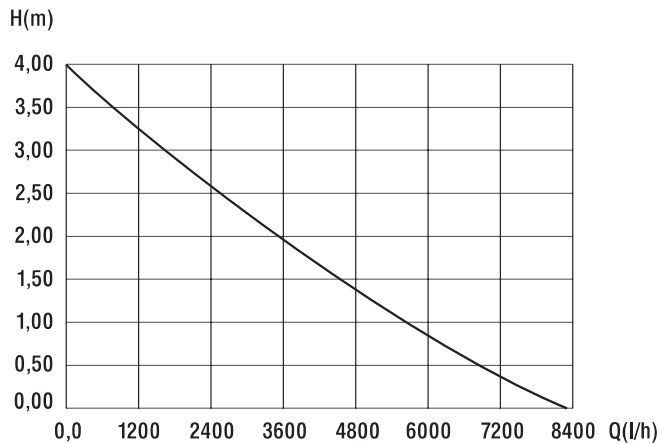

FSP 15000 DUO: Art. 7882

Pumpen-Kennlinie
Performance characteristics
Courbes de performance
Prestatiegrafiek
Kapacitetskurva
Curva di rendimento
Curva característica
de la bomba
Características
de performance
Ydelses karakteristika

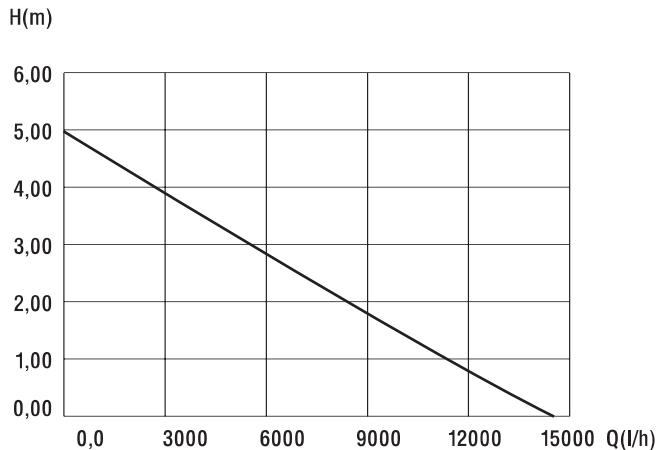

Deutschland / Germany

GARDENA
Manufacturing GmbH
Service Center
Hans-Lorenser-Straße 40
D-89079 Ulm
Produktfragen:
(+49) 731 490-123
Reparaturen:
(+49) 731 490-290
service@gardena.com

Argentina

Argensem® S.A.
Calle Colonia Japonesa s/n
(1625) Loma Verde
Escobar, Buenos Aires
Phone: (+54) 34 88 49 40 40
info@argensem.com.ar

Australia

Nylex Consumer Products
50-70 Stanley Drive
Somerton, Victoria, 3062
Phone: (+61) 1800 658 276
spare.parts@nylex.com.au

Austria / Österreich

GARDENA
Österreich Ges.m.b.H.
Stettnerweg 11-15
2100 Korneuburg
Tel.: (+43) 22 62 7 45 45 36
kundendienst@gardena.at

Belgium

GARDENA Belgium NV/SA
Sterrebeekstraat 163
1930 Zaventem
Phone: (+32) 2 7 20 92 12
Mail: info@gardena.be

Brazil

Palash Comércio e
Importação Ltda.
Rua São João do Araguaia,
338 – Jardim Califórnia –
Barueri – SP - Brasil –
CEP 06409-060
Phone: (+55) 11 4198-9777
eduardo@palash.com.br

Bulgaria

Хускварна България ЕООД
1799 София
Бул. „Андрей Ляпчев“ № 72
Тел.: 02/ 8755148, 9753076
www.husqvarna.bg

Canada

GARDENA Canada Ltd.
100 Summerlea Road
Brampton, Ontario L6T 4X3
Phone: (+1) 905 792 9330
info@gardenacanada.com

Chile

Antonio Martinic y Cia Ltda.
Cassillas 272
Centro de Cassillas
Santiago de Chile
Phone: (+56) 2 20 10 708
garfar_cl@yahoo.com

Costa Rica

Compania Exim
Euroberoamericana S.A.
Los Colegios, Moravia,
200 metros al Sur del Colegio
Saint Francis - San José
Phone: (+506) 297 68 83
exim_euro@racsa.co.cr

Croatia

KLIS d.o.o.
Stanciceva 79
10419 Vukovina
Phone: (+385) 1 622 777 0
gardena@klis-trgovina.hr

Cyprus

FARMOKIPIKI LTD
P.O. Box 7098
74, Digeni Akritra Ave.
1641 Nicosia
Phone: (+357) 2275 47 62
condam@spidernet.com.cy

Czech Republic

GARDENA spol. s r.o.
Tuřanka 115
627 00 Brno
Phone: (+420) 800 100 425
gardena@gardenabrno.cz

Denmark

GARDENA Norden AB
Salgsafdeling Danmark
Box 9003
S-200 39 Malmö
info@gardena.dk

Finland

Oy Husqvarna Ab
Lautatarhankatu 8b/ PL 3
FI-00581 HELSINKI

France

GARDENA
PARIS NORD 2
69, rue de la Belle Etoile
BP 57080
ROISSY EN FRANCE
95948 ROISSY CDG CEDEX
Tél. (+33) 0826 101 455
service.consommateurs@
gardena.fr

Great Britain

Husqvarna UK Ltd
Preston Road
Aycliffe Industrial Park
Newton Aycliffe
County Durham
DL5 6UP
info.gardena@husqvarna.co.uk

Greece

Agrokip
Psomadopoulos S.A.
Ifaistou 33A
Industrial Area Koropi
194 00 Athens Greece
V.A.T. EL093474846
Phone: (+30) 210 6620 225
service@agrokip.gr

Hungary

GARDENA
Magyarország Kft.
Késmárk utca 22
1158 Budapest
Phone: (+36) 80 20 40 33
gardena@gardena.hu

Iceland

Ó. Johnson & Kaaber
Tunguhalsi 1
110 Reykjavik
ooj@ojk.is

Ireland

Michael McLoughlin & Sons
Hardware Limited
Long Mile Road
Dublin 12

Italy

GARDENA Italia S.p.A.
Via Donizetti 22
20020 Lainate (Mi)
Phone: (+39) 02.93.94.79.1
info@gardenaitalia.it

Japan

KAKUICHI Co. Ltd.
Sumitomo Realty &
Development Kojimachi
BLDG., 8F
5-1 Nibanncyo, Chiyoda-ku
Tokyo 102-0084
Phone: (+81) 33 264 4721
m_ishihara@kaku-ichi.co.jp

Luxembourg

Magasins Jules Neuberg
39, rue Jacques Stas
Luxembourg-Gasperich 2549
Case Postale No. 12
Luxembourg 2010
Phone: (+352) 40 14 01
api@neuberg.lu

Netherlands

GARDENA Nederland B.V.
Postbus 50176
1305 AD ALMERE
Phone: (+31) 36 521 00 00
info@gardena.nl

Neth. Antilles

Jonka Enterprises N.V.
Sta. Rosa Weg 196
P.O. Box 8200, Curaçao
Phone: (+599) 9 767 66 55
pgm@jonka.com

New Zealand

NYLEX New Zealand Limited
Building 2, 118 Savill Drive
Mangere, Auckland
Phone: (+64) 0800 22 00 88
spare.parts@nylex.com.au

Norway

GARDENA Norden AB
Salgskontor Norge
Kleverveien 6
1540 Vestby
info@gardena.no

Poland

GARDENA Polska Sp. z o.o.
Szymanów 9 d
05-532 Baniocza
Phone: (+48) 22 727 56 90
gardena@gardena.pl

Portugal

GARDENA Portugal Lda.
Recta da Granja do Marquês
Edif. GARDENA Algueirão
2725-596 Mem Martins
Phone: (+351) 21 922 85 30
info@gardena.pt

Romania

MADEX INTERNATIONAL SRL
Soseaua Odaii 117-123,
Sector 1,
București, RO 013603
Phone: (+40) 21 352 76 03
madex@ines.ro

Russia / Россия

ООО ГАРДЕНА РУС
123007, г. Москва
Хорошевское шоссе, д. 32А
Тел.: (+7) 495 540 99 57
info@gardena-rus.ru

Singapore

Hy-Ray PRIVATE LIMITED
40 Jalan Pemimpin
#02-08 Tat Ann Building
Singapore 577185
Phone: (+65) 6253 2277
hyray@singnet.com.sg

Slovak Republic

GARDENA Slovensko, s.r.o.
Panónska cesta 17
851 04 Bratislava
Phone: (+421) 263 453 722
info@gardena.sk

Slovenia

GARDENA d.o.o.
Brodšče 15
1236 Trzin
Phone: (+386) 1 580 93 32
servis@gardena.si

South Africa

GARDENA
South Africa (Pty.) Ltd.
P.O. Box 11534
Vorna Valley 1686
Phone: (+27) 11 315 02 23
sales@gardena.co.za

Spain

GARDENA IBÉRICA S.L.U.
C/ Basauri, nº 6
La Florida
28023 Madrid
Phone: (+34) 91 708 05 00
atencioncliente@gardena.es

Sweden

GARDENA Norden AB
Försäljningskontor Sverige
Box 9003
200 39 Malmö
info@gardena.se

Switzerland / Schweiz

GARDENA (Schweiz) AG
Bitzberg 1
8184 Bächenbülach
Phone: (+41) 848 800 464
info@gardena.ch

Turkey

GARDENA / Dost Diş Ticaret
Mümesillik A.Ş. Sanayi
Çad. Adil Sokak No. 1
Kartal - İstanbul
Phone: (+90) 216 38 93 939
info@gardena-dost.com.tr

Ukraine / Україна

ALTSEST JSC
4 Petropavlivska Street
Petropavlivska
Borschahivka Town
Kyivo Svyatoshyyn Region
08130, Ukraine
Phone: (+380) 44 459 57 03
uprr@altsest.kiev.ua

USA

Melnor Inc.
3085 Shawnee Drive
Winchester, VA 22604
Phone: (+1) 540 722-9080
service_us@melnor.com

7878-20.960.08 / 1207
© GARDENA
Manufacturing GmbH
D-89070 Ulm
http://www.gardena.com