

ProCut 800  
Art. 8851

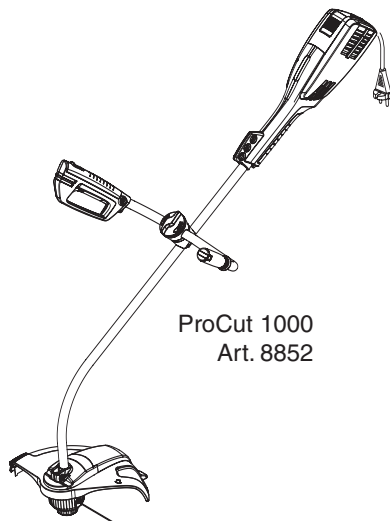

ProCut 1000  
Art. 8852

**D Betriebsanleitung**  
Turbotrimmer

**GB Operating Instructions**  
Turbotrimmer

**F Mode d'emploi**  
Coupe bordures

**NL Instructies voor gebruik**  
Turbotrimmer

**S Bruksanvisning**  
Turbotrimmer

**DK Brugsanvisning**  
Turbotrimmer

**I Istruzioni per l'uso**  
Turbotrimmer

**E Manual de instrucciones**  
Turbotrimmer

**P Instruções de utilização**  
Turbotrimmer

**FIN Käyttöohje**  
Turbotrimmeri

**N Bruksanvisning**  
Turbotrimmer

**PL Instrukcja obsługi**  
Podkaszarka żyłkowa

**H Vevõtájékoztató**  
Damilos fűszegélynyíró

**CZ Návod k obsluze**  
Turbotrimmer

**SK Návod na používanie**  
Turbokosačka

**GR Οδηγίες χρήσεως**  
Κουρευτικό πετονιάς

**RUS Инструкция по эксплуатации**  
Турботриммер

**SLO Navodila za uporabo**  
Kosilnica z nitko

**UA Інструкція з експлуатації**  
Турботриммер

**HR Uputstva za upotrebu**  
Kosilica s niti

**TR Kullanma Talimatı**  
Misinalı Ot Kesici

**RO Instrucțiuni de utilizare**  
Turbotrimmer

**BG Инструкция за експлоатация**  
Турбо-тример

**EST Kasutusjuhend**  
Turbotrimmer

**LT Eksploatavimo instrukcija**  
Turbo žoliapjovė

**LV Lietošanas instrukcija**  
Turbo trimmeris

# GARDENA Turbotrimmer ProCut 800 / 1000

Welkom in de GARDENA tuin...



Dit is de vertaling van de originele Duitse instructies voor gebruik. Lees de instructies voor gebruik zorgvuldig door en houd u aan de aanwijzingen. Maak u aan de hand van deze instructies voor gebruik vertrouwd met de turbotrimmer, het juiste gebruik en de veiligheidsaanwijzingen.



Uit veiligheidsoverwegingen mogen kinderen onder de 16 jaar en personen die niet met deze instructies voor gebruik vertrouwd zijn deze turbotrimmer niet gebruiken. Personen met een lichamelijke of geestelijke beperking mogen dit product alleen gebruiken als ze onder toezicht staan of geïnstrueerd zijn door een bevoegd persoon.

→ Bewaar deze instructies voor gebruik zorgvuldig.

## Inhoudsopgave

1. Inzetgebied van uw GARDENA-Turbotrimmer	27
2. Veiligheidsaanwijzingen	27
3. Montage	29
4. Bediening	29
5. Buiten werking stellen	31
6. Onderhoud	31
7. Opheffen van storingen	32
8. Technische gegevens	33
9. Service / Garantie	34

## 1. Inzetgebied van uw GARDENA-Turbotrimmer

### Bestemming

De GARDENA-Turbotrimmer is voor het trimmen en snijden van gazons en grasvelden in de particuliere huis- en hobbytuin bestemd.

Hij mag niet in openbare plantsoenen, parken en sportterreinen, op straat en niet in de land- en bosbouw ingezet worden.

### Let op



De GARDENA-Turbotrimmer mag wegens gevaar voor lichamelijk letsel niet gebruikt worden voor het snijden van heggen of het verkleinen in de zin van tot compost verwerken.

## 2. Veiligheidsaanwijzingen

→ Lees de veiligheidsinstructies op de turbotrimmer.



### OPGELET !

→ Lees voor ingebruikname de Instructies voor gebruik!



### GEVAAR !

Gereedschap loop na!  
→ Handen en voeten uit het werkbereik houden tot de snijdraad stilstaat!



### GEVAAR !

Elektrische schok!  
→ Trimmer tegen regen en vocht beschermen!



### GEVAAR !

Verwonding van de ogen!  
→ Beschermbril dragen!



### GEVAAR !

Verwonden van derden!  
→ Houd derden weg uit de gevarezone!

### **Controles voor elk gebruik**

- Controleer voor elk gebruik de turbotrimmer.
  - Controleer of de luchtinlaten vrij zijn.
- Gebruik de turbotrimmer niet als veiligheidsinrichtingen (drukschakelaar, veiligheidsafdekking) en/of de draadspool beschadigd of versleten zijn.
- Zet nooit veiligheidsinrichtingen buiten werking.
  - Controleer het snijgoed voor met het werk te beginnen. Haal vreemde voorwerpen weg (bijv. stenen). Let bij het werken op vreemde voorwerpen (bijv. stenen).
  - Zet de turbotrimmer uit als u toch bij het werken op een obstakel stoot. Haal het obstakel weg; controleer de turbotrimmer op beschadigingen en laat hem eventueel repareren.

### **Gebruik / Verantwoording**

Deze turbotrimmer kan ernstig letsel veroorzaken!

Er moet toezicht gehouden worden op kinderen, om te garanderen dat ze de trimmer niet gebruiken of ermee spelen.

- Gebruik de turbotrimmer uitsluitend voor het in deze gebruiksaanwijzing aangegeven doel.

U bent voor de veiligheid in het werkgebied verantwoordelijk.

- Let erop dat zich geen andere personen (in het bijzonder kinderen) en dieren in de buurt van het werkgebied ophouden.
- Gebruik de turbotrimmer nooit met beschadigde of defecte bescherminrichtingen!

Trek na het gebruik de stekker uit het stopcontact en controleer de turbotrimmer – in het bijzonder de draadspool – regelmatig op beschadigingen en laat hem eventueel deskundig herstellen.

- Draag een beschermbril!
- Draag stevige schoenen en een lange broek ter bescherming van uw benen. Houd vingers en voeten uit de buurt van de snijdraad – in het bijzonder bij ingebruikname!
- Zorg bij het werken dat u altijd stevig staat.
- Houd de verlengkabel weg uit het werkgebied.

Pas er bij het achteruitlopen op dat u niet struikelt!

- De trimmer enkel bij daglicht of bij goed zicht gebruiken.

Let op verwondingsgevaar door de draadafsnijder. Na het verlengen van de draad, trimmer altijd in juiste werkpositie terugbrengen.

### **Werkonderbreking**

- Laat de turbotrimmer nooit zonder toezicht op de werkplek liggen.
- Trek de stekker uit het stopcontact als u het werk onderbreekt en berg de turbotrimmer op een veilige plaats op.
- Zet de turbotrimmer absoluut uit als u het werk onderbreekt om naar een andere werkplek te gaan, wacht tot hij stilstaat en trek de stekker uit het stopcontact.

### **Let op invloeden van buitenaf**

- Maak u vertrouwd met uw omgeving en let op mogelijke gevaren die u door het geluid van de machine misschien niet kunt horen.
- Gebruik de turbotrimmer nooit bij regen of in een vochtige, natte omgeving.
- Werk niet direct bij zwembad of tuinvijver met de turbotrimmer.

### **Elektrische veiligheid**

**Het aansluitsnoer moet regelmatig op tekenen van beschadiging en slijtage onderzocht worden.**

De turbotrimmer mag alleen met onbeschadigd aansluitsnoer gebruikt worden.

- Bij beschadiging of doorgesneden aansluitsnoer / verlengkabel direct de stekker uit het stopcontact trekken. Het elektra snoer niet aanraken voordat deze uit het stopcontact is gehaald.

Als het aansluitsnoer beschadigd is, moet deze door de GARDENA Service of een geautoriseerd persoon vervangen worden.

De koppelingscontactdoos van een verlengsnoer moet tegen spatwater beschermd zijn.

- Gebruik alleen verlengsnoeren voor gebruik buitenshuis.
- Vraag uw elektrische vakhandel om advies.

Voor mobiele apparaten, die buitenshuis gebruikt worden, raden wij het gebruik van een aardlekschakelaar (FI-schakelaar) aan met een nominale lekstroom van  $\leq 30$  mA.

Voor Zwitserland is het gebruik van een aardlekschakelaar verplicht.

## 3. Montage

### Afdekking monteren:

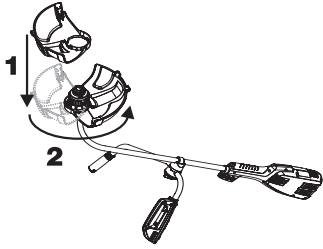

1. Knopen in de snijdraad ① losmaken.
2. **1** Afdekking ② verticaal op de snijknop ③ steken en  
**2** 180° draaien (bajonetsluiting), tot de verbinding hoorbaar vastklikt.  
*Zorg er hierbij voor dat de snijdraad niet bekneld raakt.*

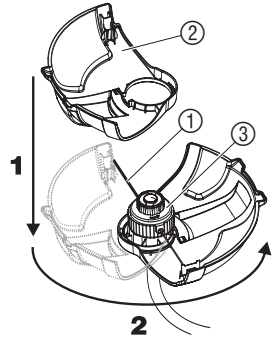

### ProCut 1000: Greepbeugel monteren:

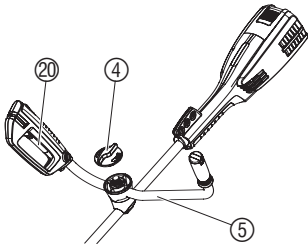

1. Oranje schroefdeksel ④ naar links eraf schroeven.
2. Greephouder ⑥ eraf halen.
3. Greepbeugel ⑤ erop steken.  
*In werkhouding houdt u de greep met de startknop ⑭ aan uw rechterkant.*
4. Greephouder ⑥ erop steken.
5. Oranje schroefdeksel ④ naar rechts dichtschroeven en zo de greepbeugel ⑤ vastzetten.

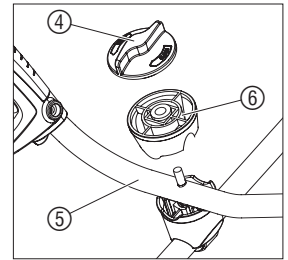

## 4. Bediening

### VERWONDINGS- GEVAAR !



**Verwondingsgevaar als de trimmer bij het loslaten van de starttoets niet uitgeschakeld wordt!**

**→ Veiligheids- of schakelinrichtingen niet overbruggen (bijv. door de inschakelblokkering aan de greep vast te binden)!**

### Trimmer aansluiten:

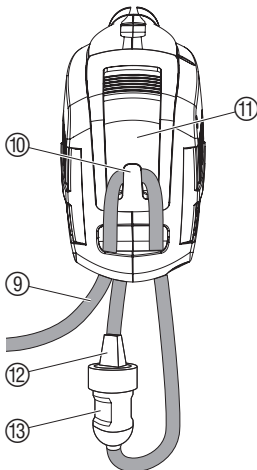

1. Oranje mesbescherming ⑧ eraf halen.
2. Verlengsnoer ⑨ in de kabeltrektoets ⑩ bovenaan op de trimmer ⑪ leggen.
3. Stekker ⑫ van de trimmer in de koppeling ⑬ van het verlengsnoer steken.
4. Verlengsnoer in een 230 V stopcontact steken.

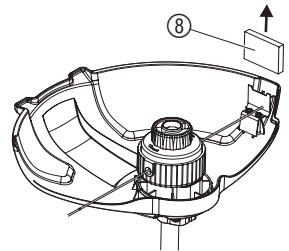

**Trimmer op werkhouding instellen:**

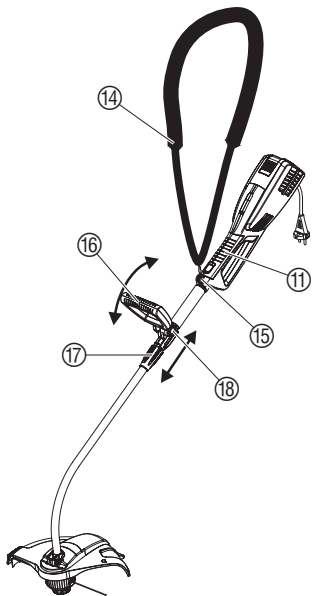

Probeer overmatig contact van de snijdraad met harde voorwerpen (muren, stenen, afrasteringen ...) te vermijden, om te voorkomen dat de draad vastraakt of afbreekt.

1. Draagriem 14 in de opening 15 (ProCut 1000, 3 openingen) vasthaken.
2. Draagriem 14 omhangen en instellen op uw lichaamslengte.
3. Houd de trimmer zo bij de handgreep 11 en extra handgreep 16 / greepbeugel 5 vast, dat de snijkop 3 licht naar voren gebogen is.



**Alleen ProCut 800:**

1. Wartelmoer 17 losmaken, extra greep 16 op de gewenste plaats schuiven en wartelmoer 17 met de hand vast aandraaien.
2. Drukknoppen 18 aan beide kanten indrukken, de extra greep 16 in de gewenste schuine stand zetten en de drukknoppen weer loslaten.

**Trimmer starten:**

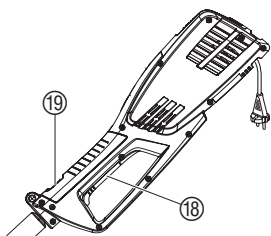

**Trimmer inschakelen:**

1. Inschakelblokkering 19 indrukken en ingedrukt houden en vervolgens de starttoets 20 op de handgreep indrukken.
2. Inschakelblokkering 19 weer loslaten.

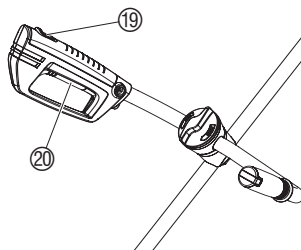

**Trimmer uitschakelen:**

→ Starttoets 20 op de handgreep loslaten.

**Draadverlenging (aantikausmatiek):**

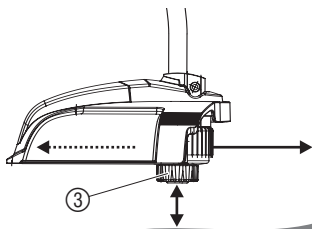

De aantikausmatiek wordt **bij lopende motor** gebruikt. Alleen de steeds maximale draadlengte garandeert keurig gemaaid gras.

1. Trimmer starten.
2. Snijkop 3 parallel aan de grond houden en de trimmer met de snijkop 3 even tegen de grond aantikken (vermijd om langere tijd onderbroken op de grond te drukken).

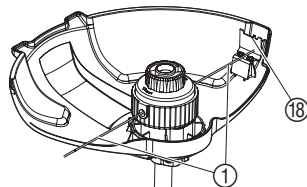

De snijdraden 1 wordt met een hoorbare schakeling automatisch verlengd en door de draadbegrenzer 2 op de juiste lengte gebracht. Indien nodig meerdere malen na elkaar tegen de grond tikken.

### Werk onderbreken :

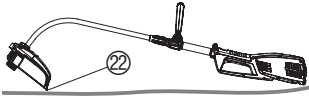

De trimmer kan op de beide uitsteeksels 22 bijv. op de grond worden gelegd. Op die manier wordt de snijkop niet onnodig belast.

## 5. Buiten werking stellen

### Opbergen :

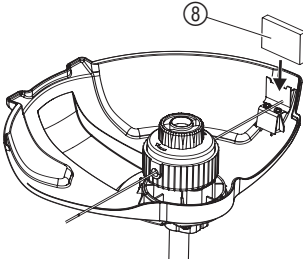

De opbergplaats mag niet voor kinderen toegankelijk zijn.

1. Oranje mesbescherming 8 erop schuiven.
2. Trimmer op een droge, vorstvrije plaats opbergen.

### Aanbeveling voor ProCut 1000 :

Om plaatsbesparend op te bergen, kan de de greepbeugel 5 90° worden gedraaid.

- Oranje schroefdeksel 4 eraf schroeven, greephouder 6 eraf halen, greepbeugel 5 90° draaien en de greephouder 6 opnieuw erop steken en het oranje schroefdeksel 4 dichtschroeven.

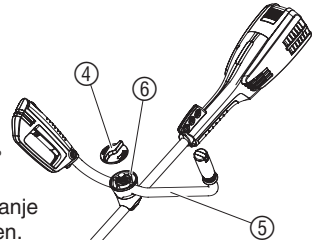

### Afvalverwijdering : (volgens RL2002/96/EG)



Het apparaat mag niet met het normale huisvuil meegegeven worden, maar moet volgens de geldende regels afgevoerd worden.

- Lever het apparaat in op het afvaldepot van uw gemeente.

## 6. Onderhoud

### VERWONDINGS- GEVAAR !



### Verwondingsgevaar door de snijdraad !

- Voor het onderhoud van de trimmer de stekker uit het stopcontact trekken !

### VERWONDINGS- GEVAAR !



### Verwondingsgevaar en gevaar voor materiële schade !

- Trimmer niet onder stromend water of met een waterstraal schoonmaken (in het bijzonder niet onder hoge druk).

De koelluchtinlaat moet altijd vrij van vuil zijn.

### Afdekking reinigen :

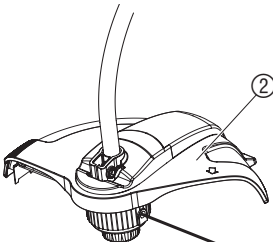

- Na elk gebruik gras- en vuilresten uit de afdekking 2 verwijderen.

## Draadspool vervangen:



### VERWONDINGSGEVAAR!

→ Nooit metalen snijelementen of reserveonderdelen en accessoires die niet door GARDENA zijn voorzien, gebruiken.

Er mogen alleen originele GARDENA-draadspoolen gebruikt worden. De draadspoolen zijn bij uw GARDENA-handelaar of direct bij de GARDENA-service verkrijgbaar.

- Draadspool voor Turbotrimmer ProCut 800 / 1000: art. nr. 5308

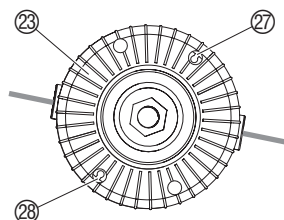
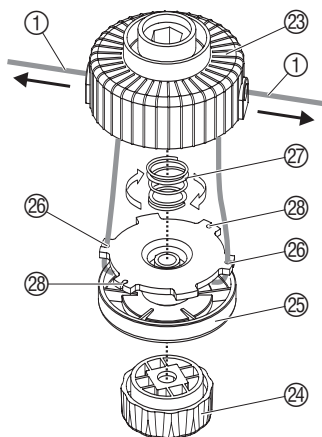
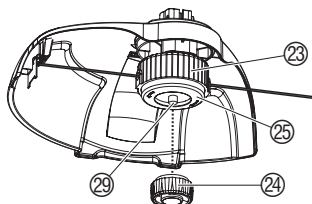

1. Trek de stekker uit het stopcontact.
2. Houder voor de draadspool 23 vasthouden en het spoeldekseel 24 eraf schroeven.
3. Draadspool 25 uit de houder 23 halen en de veer uitdraaien.
4. Eventueel vuil verwijderen.
5. Snijdraad 1 van de nieuwe draadspool 25 door de openingen 26 van de draadspool rijen en ca. 10 cm uittrekken.
6. Veer 27 in de nieuwe draadspool 25 draaien en de snijdraad 1 in de draadspoolhouder 23 rijen.
7. Draadspool 25 in de draadspoolhouder 23 leggen en zo draaien, dat de markeringen 28 van de draadspool te zien zijn in de openingen van de draadspoolhouder 23.  
*Let er hierbij op dat de snijdraad niet bekneld raakt.*
8. Draadspoolhouder met draadspool opsteken tot het aseinde 29 ca. 5 mm uitsteekt.
9. Spoeldekseel 24 op het aseinde 29 schroeven.

→ Wanneer u de markeringen 28 niet onder de openingen kunt draaien, draait u de draadspool 25 heen en weer, tot de draadspool 25 helemaal in de draadspoolhouder 23 zit.

## 7. Opheffen van storingen

### VERWONDINGS-GEVAAR!



### Verwondingsgevaar door de snijdraad!

→ Voordat u een storing aan de trimmer wilt verhelpen, de stekker uit het stopcontact trekken!

### Ingetrokken / vastzittende snijdraad losmaken:

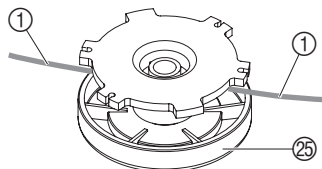

Wanneer de snijdraad in de draadspool is getrokken of de antik-automatiek nadat u aan de draad heeft getrokken nog steeds niet werkt, zit de snijdraad 1 mogelijk vast in de draadspool 25.

1. Trek de stekker uit het stopcontact.
2. Draadspool 25 als onder 6. Onderhoud „Draadspool vervangen” uitnemen.

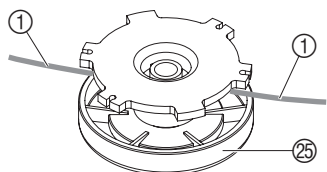

3. Snijsdraad ① afwikkelen, de draadspoel ②⑤ en de snijsdraad ① schoonmaken en de snijsdraad ① opnieuw op de draadspoel ② wikkelen.
5. Draadspoel als onder 6. Onderhoud „Draadspoel vervangen” plaatsen.

**Tip:**

Om de draad met de hand te verlengen, kunt u het spoel-deksel ②⑤ ook met de hand indrukken.

Storing	Mogelijke oorzaak	Oplossing
De trimmer snijdt niet meer	Draad opgebruikt.	→ Draadspoel vervangen (zie 6. Onderhoud „Draadspoel vervangen”).
	Mesbescherming niet eraf gehaald.	→ Mesbescherming eraf halen.
	Aantikautomatiek werkt niet, omdat de snijsdraad ingetrokken is of vastzit.	→ Ingetrokken / vastzittende snijsdraad losmaken (zie hierboven).



Bij overige storingen verzoeken wij u contact op te nemen met de GARDENA servicedienst. Reparaties mogen alleen worden uitgevoerd door de GARDENA servicedienst of door vakhandelaren die door GARDENA zijn geautoriseerd.

## 8. Technische gegevens

Turbotrimmer	ProCut 800 (art. 8851)	ProCut 1000 (art. 8852)
Motorvermogen	800 W	100 W
Netspanning / Netfrequentie	230 V / 50 Hz	230 V / 50 Hz
Draaddikte	2 mm	2 mm
Snijbreedte	350 mm	350 mm
Draadvoorraad	2 x 3 m	2 x 3 m
Draadverlenging	Tipp-Automatik	Tipp-Automatik
Gewicht	5,0 kg	5,7 kg
Toerental van de draadspoel	12.000 u/min	12.000 u/min
Werkplek verbonden emissiewaarde $L_{pA}^{1)}$	80 dB (A)	80 dB (A)
Geluidsniveau $L_{WA}^{2)}$	gemeten 94 dB (A) / gegarandeerd 96 dB (A)	gemeten 94 dB (A) / gegarandeerd 96 dB (A)
Hand-armzwaaibeweging $a_{vhw}^{1)}$	< 2,5 m/s <sup>2</sup>	< 2.5 m/s <sup>2</sup>

Meetmethode volgens 1) EN 786 2) richtlijn 2000/14/EG



## 9. Service / Garantie

---

Bij garantie is de service gratis.

GARDENA geeft op dit product 2 jaar garantie (vanaf de aankoopdatum). Deze garantie heeft betrekking op alle wezenlijke defecten aan het toestel, die aanwijsbaar op materiaal- of fabricagefouten berusten. Garantie vindt plaats door de levering van een vervangend apparaat of door de gratis reparatie van het ingestuurde apparaat, naar onze keuze, indien aan de volgende voorwaarden is voldaan:

- Het apparaat werd vakkundig en volgens de adviezen in de instructies voor gebruik behandeld.
- Noch de koper, noch een derde persoon heeft getracht het apparaat te repareren.

De aan slijtage onderhevige draadspoel en het spoeldekseel zijn van garantie uitgesloten.

Deze garantie van de producent heeft geen betrekking op de ten aanzien van de handelaar/verkoper bestaande aansprakelijkheid.

Stuur in geval van storing het defecte apparaat samen met de kassabon en een beschrijving van de storing gefrankeerd op naar het op de achterzijde aangegeven serviceadres.

**D Produkthaftung**

Wir weisen ausdrücklich darauf hin, dass wir nach dem Produkthaftungsgesetz nicht für durch unsere Geräte hervorgerufene Schäden einzustehen haben, sofern diese durch unsachgemäße Reparatur verursacht oder bei einem Teileaustausch nicht unsere Original GARDENA Teile oder von uns freigegebene Teile verwendet werden und die Reparatur nicht vom GARDENA Service oder dem autorisierten Fachmann durchgeführt wird. Entsprechendes gilt für Ergänzungsstücke und Zubehör.

**GB Product Liability**

We expressly point out that, in accordance with the product liability law, we are not liable for any damage caused by our units if it is due to improper repair or if parts exchanged are not original GARDENA parts or parts approved by us, and, if the repairs were not carried out by a GARDENA Service Centre or an authorised specialist. The same applies to spare parts and accessories.

**F Responsabilité**

Nous vous signalons expressément que GARDENA n'est pas responsable des dommages causés par ses appareils, dans la mesure où ces dommages seraient causés suite à une réparation non conforme, dans la mesure où, lors d'un échange de pièces, les pièces d'origine GARDENA n'auraient pas été utilisées, ou si la réparation n'a pas été effectuée par le Service Après-Vente GARDENA ou l'un des Centres SAV agréés GARDENA. Ceci est également valable pour tout ajout de pièces et d'accessoires autres que ceux préconisés par GARDENA.

**NL Productaansprakelijkheid**

Wij wijzen er nadrukkelijk op, dat wij op grond van de wet aansprakelijkheid voor producten niet aansprakelijk zijn voor schade ontstaan door onze apparaten, indien deze door onvakkundige reparatie veroorzaakt zijn, of er bij het uitwisselen van onderdelen geen gebruik gemaakt werd van onze originele GARDENA onderdelen of door ons vrijgegeven onderdelen en de reparatie niet door de GARDENA technische dienst of de bevoegde vakman uitgevoerd werd. Ditzelfde geldt voor extra-onderdelen en accessoires.

**S Produktansvar**

Tillverkaren är inte ansvarig för skada som orsakats av produkten om skadan beror på att produkten har reparerats felaktigt eller om, vid reparation eller utbyte, andra än Original GARDENA reservdelar har använts. Samma sak gäller för kompletteringsdelar och tillbehör.

**DK Produktansvar**

Vi gør udtrykkeligt opmærksom på at i henhold til produktansvarsloven er vi ikke ansvarlige for skader forårsaget af vores udstyr, hvis det skyldes uautoriserede reparationer eller hvis dele er skiftet ud og der ikke er anvendt originale GARDENA dele eller dele godkendt af os, eller hvis reparationerne ikke er udført af GARDENA-service eller en autoriseret fagmand. Det samme gælder for ekstra udstyr og tilbehør.

**I Responsabilità del prodotto**

Si rende espressamente noto che, conformemente alla legislazione sulla responsabilità del prodotto, non si risponde di danni causati da nostri articoli se originati da riparazioni eseguite non correttamente o da sostituzioni di parti effettuate con materiale non originale GARDENA o comunque da noi non approvato e, in ogni caso, qualora l'intervento non venga eseguito da un centro assistenza GARDENA o da personale specializzato autorizzato. Lo stesso vale per le parti complementari e gli accessori.

**E Responsabilidad de productos**

Advertimos que conforme a la ley de responsabilidad de productos no nos responsabilizamos de daños causados por nuestros aparatos, siempre y cuando dichos daños hayan sido originados por arreglos o reparaciones indebidas, por recambios con piezas que no sean piezas originales GARDENA o bien piezas autorizadas por nosotros, así como en aquellos casos en que la reparación no haya sido efectuada por un Servicio Técnico GARDENA o por un técnico autorizado. Lo mismo es aplicable para las piezas complementarias y accesorios.

**P Responsabilidade sobre o produto**

Queremos salientar que segundo a lei da responsabilidade do fabricante, nós não nos responsabilizaremos por danos causados pelo nosso equipamento, quando estes ocorram em decorrência de reparações inadequadas ou da substituição de peças por peças não originais da GARDENA, ou peças não autorizadas. A responsabilidade tornar-se-á nula também depois de reparações realizadas por oficinas não autorizadas pela GARDENA. Esta restrição valerá também para peças adicionais e acessórios.

**FIN Tuotevastuu**

Korostamme nimenomaan, että tuotevastuulain nojalla emme ole vastuussa laitteistamme johtuneista vahingoista, mikäli nämä ovat aiheutuneet epäasianmukaisesta korjauksesta tai osia vaihdettaessa ei ole käytetty alkuperäisiä GARDENA- varaosia tai hyväksymämme osia ja korjauksen on suorittanut muu kuin GARDENA -huoltokeskus tai valtuutamamme ammattihenkilö. Tämä pätee myös lisäosiin ja lisävarusteisiin.

**N Produktansvar**

Vi gjør uttrykkelig oppmerksom på at vi i henhold til produktansvarsloven ikke er ansvarlige for skader forårsaket av redskapet vårt hvis dette skyldes usakkyndige reparasjoner eller hvis deler er skiftet ut og det ikke ble benyttet våre originale GARDENA deler eller deler som er godkjent av oss og reparasjonen ikke er utført av GARDENA service eller den autoriserte fagmannen. Det samme gjelder for supplerende deler og tilbehør.

**PL Odpowiedzialność za produkt**

Zwracamy Państwu uwagę na fakt, iż nie odpowiadamy za szkody wyrządzone przez nasze urządzenia, jeżeli powstały one na skutek nieodpowiedniej naprawy albo zastosowania podczas wymiany nieoryginalnych części GARDENA lub części nie polecanych przez nas oraz jeżeli naprawa nie została dokonana przez serwis GARDENA lub autoryzowanego fachowca. Podobne ustalenia obowiązują w przypadku części uzupełniających lub osprzętu.

**H Termékfelelősség**

Nyomatékosan utalunk arra, hogy a termékfelelősségi törvény értelmében nem felelünk a készülékeink által okozott káróért, amennyiben ezek szakszerűlten javítás követelményei, vagy ha a cserét nem eredeti GARDENA – vagy általunk kibocsátott alkatrészekkel végzik el és a javítást nem a GARDENA megbízott szervei végezték. Ez értelemszerűen érvényes a kiegészítő részekre és a tartozékokra is.

<p><b>CZ Ručení za výrobek</b> Upozorňujeme výslovně na skutečnost, že podle zákona o ručení za výrobky nejsme povinni ručit za škody vyvolané našimi výrobky, pokud tyto škody byly způsobeny neodbornou opravou nebo v případě výměny dílů nebyly použity naše originální díly GARDENA, popř. díly, které jsme schválili, a oprava nebyla provedena v servisu GARDENA nebo autorizovaným specialistou. Analogické ustanovení platí rovněž pro doplňky a příslušenství.</p>
<p><b>SK Zodpovednosť za vady výrobku</b> Výslovné zdôrazňujeme, že podľa zákona o ručení za výrobok nie sme zodpovední za škody spôsobené našim zariadením, ak sú spôsobené nesprávnou opravou, alebo ak sa nepoužili originálne diely GARDENA alebo nami schválené diely a ak nebola oprava vykonaná značkovou opravovňou GARDENA alebo autorizovaným odborníkom. To isté platí aj pre doplnkové diely a príslušenstvo.</p>
<p><b>GR Προϊόνευθύνη</b> Κάνουμε σαφές ότι, σύμφωνα με τους νόμους παραγωγής των προϊόντων, δεν είμαστε υπεύθυνοι για καμία ζημία που προκλήθηκε από το προϊόν μας εάν δε χρησιμοποιήθηκαν για όλες τις συνδέσεις αποκλειστικά και μόνο τα γνήσια εξαρτήματα ή ανταλλακτικά της GARDENA ή αν το σέρβις δεν πραγματοποιήθηκε στο σέρβις της GARDENA. Τα ίδια ισχύουν για τα συμπληρωματικά μέρη και τα αξεσουάρ.</p>
<p><b>RUS Ответственность за продукцию</b> Мы однозначно заявляем, что согласно Закону об ответственности за продукцию мы не несем ответственности за нанесенный нашим устройством ущерб, если он обусловлен неквалифицированным ремонтом или заменой деталей на запасные детали неоригинального происхождения GARDENA или неразрешенные нами детали или, если ремонт был произведен не службой сервиса GARDENA или неуполномоченным нами квалифицированным специалистом. Аналогичное относится также к дополнительным деталям и принадлежностям.</p>
<p><b>SLO Jamstvo za proizvod</b> Izrecno opozarjamo, da po Zakonu o jamstvu za proizvod, ne odgovarjamo za škode, ki so jih povzročile naše naprave, v kolikor je bila povzročena zaradi nestrokovnega popravila, ali pa pri zamenjavi delov niso bili uporabljeni originalni nadomestni deli GARDENA oziroma deli, ki jih dovolimo uporabiti in če popravilo ni bilo opravljeno v servisu GARDENA oz. pri pooblaščenem strokovnjaku. Ustrezno velja tudi za dele, ki nadgrajujejo napravo in pribor.</p>
<p><b>A Відповідальність за виріб</b> Ми звертаємо особливу увагу на те, що згідно з законом про відповідальність за вироби ми не несемо відповідальності за збитки, спричинені нашими пристроями, якщо вони сталися внаслідок неналежного ремонту або заміни деталей, що не є оригінальними деталями фірми GARDENA або деталями, які ми дозволяємо використовувати, а також внаслідок ремонту, що виконувався іншою службою, а не сервісною службою GARDENA або авторизованим спеціалістом. Ці умови поширюються на додаткові деталі та запасні частини.</p>
<p><b>HR Odgovornost za proizvod</b> Izričito naglašavamo da, u skladu s propisom o odgovornosti za proizvod, ne preuzimamo nikakvu odgovornost za bilo kakvu štetu nastalu pri uporabi naših proizvoda uslijed nepravilnih popravaka ili ako izmijenjeni dijelovi nisu originalni GARDENA dijelovi ili ako nismo odobrili njihovu uporabu i ako popravak nije izveden u ovlaštenom servisu. Isto se odnosi i na nadomjesne dijelove i pribor.</p>
<p><b>TR Belgesi</b> Onarımlar sadece GARDENA servisi veya yetkili GARDENA acentalarınca yapılabilir. Gayri nizami tamiratlardan, orijinal GARDENA yedek parçaları veya tarafımızdan önerilen yedek parçaları kullanılmadan veya onarımların GARDENA servisine veya yetkili bir acenta/usta tarafından yapılmamasından ötürü meydana gelecek bozukluk ve hasarlardan. Üretim Kanunu gereğince sorumlu olmadığımızı bilhassa hatırlatmak isteriz. Bu husus tamamlayıcı parçalar ve aksesuar için de geçerlidir. authorised specialist.</p>
<p><b>RO Responsabilitatea legala a produsului</b> Menționăm în mod expres că, în concordanță cu responsabilitatea legală a produsului, nu suntem răspunzători de nici un accident provocat de produsele noastre dacă se datorează reparării necorespunzătoare sau dacă piesele de schimb nu sunt originale GARDENA sau aprobate de GARDENA, sau dacă reparatiile nu au fost efectuate de un Centru de Service GARDENA sau un specialist autorizat. Aceleași prevederi se aplică și pieselor de schimb și accesoriilor.</p>
<p><b>BG Отговорност за качество</b> Изрично подчертаваме, че съгласно закона за отговорност за качество, ние не носим отговорност за вредите причинени от нашите уреди, ако същите са причинени от неправилен ремонт или при подмяната на части не са използвани оригинални части на GARDENA или части одобрени от нас и ремонта не е извършен от сервиз на GARDENA или оторизиран специалист. Същото важи за допълнителните части и принадлежности.</p>
<p><b>EST Tootevastutus</b> Juhime teie tähelepanu sellele, et tootevastutusseaduse kohaselt ei vastuta me meie seadmete poolt põhjustatud kahjude eest, kui need on tekkinud asjatundmatu paranduse tagajärjel või kui detaili vahetamisel ei kasutatud GARDENA originaalvaruosi ega meie poolt kasutatud lubatud varuosi ja kui parandustööd ei ole teinud GARDENA klienditeenindusspetsialistid ega meie volitatud spetsialistid. Sama kehtib lisadetailide ja tarvikute kohta.</p>
<p><b>LT Atsakomybė už produkciją</b> Prašome atkreipti dėmesį, kad remdamiesi „Mašinų saugos“ įstatymu, neatsakome už nuostolius, sukeltus mūsų prietaisų, jei jie atsidaro dėl netinkamo remonto, arba, jei keičiant dalis, buvo naudojamos neoriginalios GARDENA dalys arba dalys, kurių mes neleidome naudoti, o remontą atliko ne GARDENA serviso centras ar įgaliotas specialistas. Tas pats galioja papildomoms dalims ir priedams.</p>
<p><b>LV Produkta atbildība</b> Mēs skaidri norādām uz to, ka saskaņā ar Produktu atbildības likumu, mēs neatbildam par mūsu iekārtu radītiem zaudējumiem, ciktāl tos ir izraisījis neatbilstošs remonts vai daļu nomaiņa ar neoriģinālām GARDENA daļām vai ne ar mūsu norādītajām detaļām un remontu nav veicis GARDENA serviss vai pilnvarots speciālists. Tas pats attiecas uz papildinošajām daļām un piederumiem.</p>

<p><b>D EU-Konformitätserklärung</b>  <b>Maschinenverordnung (9. GSGVO) / EMVG / Niedersp. RL</b>  Der Unterzeichnete GARDENA Manufacturing GmbH, Hans-Lorenser-Str. 40, D-89079 Ulm, bestätigt, dass die nachfolgend bezeichneten Geräte in der von uns in Verkehr gebrachten Ausführung die Anforderungen der harmonisierten EU-Richtlinien, EU-Sicherheitsstandards und produktspezifischen Standards erfüllen. Bei einer nicht mit uns abgestimmten Änderung der Geräte verliert diese Erklärung ihre Gültigkeit.</p>	Bezeichnung des Gerätes: Turbotrimmer Description of the unit: Turbotrimmer Désignation du matériel : Coupe bordures Omschrijving van het apparaat: Turbotrimmer Produktbeskrivning: Turbotrimmer Beskrivelse af enhederne: Turbotrimmer Descrizione del prodotto: Turbotrimmer Descripción de la mercancía: Turbotrimmer Descrição do aparelho: Turbotrimmer Laitteiden nimitys: Turbotrimmeri Betegnelse for redskabet: Turbotrimmer Opis urządzenia: Podkaszarka żyłkowa A készülék megnevezése: Damosító fűszegélynyírók Označení přístroje: Turbotrimmer Označenie zariadenia: Turbokosačka Όνομασία της συσκευής: Κοιρειατικό πετονιάς Название устройства: Турботриммер Oznaka pargrave: Kosilnica s nitko Найменування виробу: Турботриммер Oznaka pargrave: Kosilica s niti Aletin tanımı: Misinalı Ot Kesici Descrierea articolului: Turbotrimmer Обозначение на уредите: Турбо-тример Seadmete nimetus: Turbotrimmer Gaminio pavadinimas: Turbo žoliapjovė Iekārtu apzīmējums: Turbo trimmeris																																																				
<p><b>GB EU Certificate of Conformity</b>  The undersigned GARDENA Manufacturing GmbH, Hans-Lorenser-Str. 40, D-89079 Ulm, hereby certifies that, when leaving our factory, the units indicated below are in accordance with the harmonised EU guidelines, EU standards of safety and product specific standards. This certificate becomes void if the units are modified without our approval.</p>																																																					
<p><b>F Certificat de conformité aux directives européennes</b>  Le constructeur, soussigné : GARDENA Manufacturing GmbH, Hans-Lorenser-Str. 40, D-89079 Ulm, déclare qu'à la sortie de ses usines le matériel neuf désigné ci-dessous était conforme aux prescriptions des directives européennes énoncées ci-après et conforme aux règles de sécurité et autres règles qui lui sont applicables dans le cadre de l'Union européenne. Toute modification portée sur ce produit sans l'accord express de GARDENA supprime la validité de ce certificat.</p>																																																					
<p><b>NL EU-overeenstemmingsverklaring</b>  Ondergetekende GARDENA Manufacturing GmbH, Hans-Lorenser-Str.40, D-89079 Ulm, bevestigt, dat het volgende genoemde apparaat in de door ons in de handel gebrachte uitvoering voldoet aan de eis van, en in overeenstemming is met de EU-richtlijnen, de EU-veiligheidsstandaard en de voor het product specifieke standaard. Bij een niet met ons afgestemde verandering aan het apparaat verliest deze verklaring haar geldigheid.</p>																																																					
<p><b>S EU Tillverkarintyg</b>  Undertecknad firma GARDENA Manufacturing GmbH, Hans-Lorenser-Str. 40, D-89079 Ulm, intygar härmed att nedan nämnda produkt är överensstämmer med EU:s direktiv, EU:s säkerhetsstandard och produktspecifikation. Detta intyg upphör att gälla om produkten ändras utan vårt tillstånd.</p>																																																					
<p><b>DK EU Overensstemmelse certificat</b>  Undertegnede GARDENA Manufacturing GmbH, Hans-Lorenser-Str. 40, D-89079 Ulm bekræfter hermed, at enheder listet herunder, ved afsendelse fra fabrikken, er i overensstemmelse med harmoniserede EU retningslinier, EU sikkerhedsstandarder og produktspecifikationsstandarder. Dette certificat træder ud af kraft hvis enhederne er ændret uden vor godkendelse.</p>	<table border="0"> <tr> <td>Type:</td> <td>Art.-Nr.:</td> <td>Type:</td> <td>Art. No.:</td> </tr> <tr> <td>Type:</td> <td>Référence :</td> <td>Type:</td> <td>Art. nr.:</td> </tr> <tr> <td>Type:</td> <td>Art.nr.:</td> <td>Type:</td> <td>Varenr.:</td> </tr> <tr> <td>Modello:</td> <td>Art.:</td> <td>Tipo:</td> <td>Art. Nº:</td> </tr> <tr> <td>Tipo:</td> <td>Art. Nº:</td> <td>Түрүт:</td> <td>Art.-n.o.:</td> </tr> <tr> <td>Typen:</td> <td>Art.-Nr.:</td> <td>Түр:</td> <td>Nr art.:</td> </tr> <tr> <td>Típusok:</td> <td>Cikkszám:</td> <td>Τύπος:</td> <td>Č.yvr.:</td> </tr> <tr> <td>Typ:</td> <td>Č. výr.:</td> <td>Τύπος:</td> <td>Κωδ. Νο.:</td> </tr> <tr> <td>Тип:</td> <td>Арт. №:</td> <td>Тип:</td> <td>Št. art.:</td> </tr> <tr> <td>Типи:</td> <td>Арт.№:</td> <td>Тип:</td> <td>Art.br.:</td> </tr> <tr> <td>Tipi:</td> <td>Úrün kodu:</td> <td>Tipuri:</td> <td>Nr art.:</td> </tr> <tr> <td>Типове:</td> <td>Арт.-№:</td> <td>Tüübid:</td> <td>Toote nr.:</td> </tr> <tr> <td>Típas:</td> <td>Gaminio Nr.:</td> <td>Tipi:</td> <td>Art.-Nr.:</td> </tr> </table>	Type:	Art.-Nr.:	Type:	Art. No.:	Type:	Référence :	Type:	Art. nr.:	Type:	Art.nr.:	Type:	Varenr.:	Modello:	Art.:	Tipo:	Art. Nº:	Tipo:	Art. Nº:	Түрүт:	Art.-n.o.:	Typen:	Art.-Nr.:	Түр:	Nr art.:	Típusok:	Cikkszám:	Τύπος:	Č.yvr.:	Typ:	Č. výr.:	Τύπος:	Κωδ. Νο.:	Тип:	Арт. №:	Тип:	Št. art.:	Типи:	Арт.№:	Тип:	Art.br.:	Tipi:	Úrün kodu:	Tipuri:	Nr art.:	Типове:	Арт.-№:	Tüübid:	Toote nr.:	Típas:	Gaminio Nr.:	Tipi:	Art.-Nr.:
Type:	Art.-Nr.:	Type:	Art. No.:																																																		
Type:	Référence :	Type:	Art. nr.:																																																		
Type:	Art.nr.:	Type:	Varenr.:																																																		
Modello:	Art.:	Tipo:	Art. Nº:																																																		
Tipo:	Art. Nº:	Түрүт:	Art.-n.o.:																																																		
Typen:	Art.-Nr.:	Түр:	Nr art.:																																																		
Típusok:	Cikkszám:	Τύπος:	Č.yvr.:																																																		
Typ:	Č. výr.:	Τύπος:	Κωδ. Νο.:																																																		
Тип:	Арт. №:	Тип:	Št. art.:																																																		
Типи:	Арт.№:	Тип:	Art.br.:																																																		
Tipi:	Úrün kodu:	Tipuri:	Nr art.:																																																		
Типове:	Арт.-№:	Tüübid:	Toote nr.:																																																		
Típas:	Gaminio Nr.:	Tipi:	Art.-Nr.:																																																		
<p><b>I Dichiarazione di conformità alle norme UE</b>  La sottoscritta GARDENA Manufacturing GmbH, Hans-Lorenser-Str. 40, D-89079 Ulm, certifica che il prodotto qui di seguito indicato, nei modelli da noi commercializzati, è conforme alle direttive armonizzate UE nonché agli standard di sicurezza e agli standard specifici di prodotto. Qualunque modifica apportata al prodotto senza nostra specifica autorizzazione invalida la presente dichiarazione.</p>	<table border="0"> <tr> <td>98/37/EC :</td> <td>1998</td> <td>2004 / 108/EC</td> </tr> <tr> <td>2006/42/EC :</td> <td>2006</td> <td>93/68/EC</td> </tr> <tr> <td>2006/95/EC :</td> <td>2006</td> <td>2000 / 14/EC</td> </tr> </table>	98/37/EC :	1998	2004 / 108/EC	2006/42/EC :	2006	93/68/EC	2006/95/EC :	2006	2000 / 14/EC																																											
98/37/EC :	1998	2004 / 108/EC																																																			
2006/42/EC :	2006	93/68/EC																																																			
2006/95/EC :	2006	2000 / 14/EC																																																			
<p><b>E Declaración de conformidad de la UE</b>  El que suscribe GARDENA Manufacturing GmbH, Hans-Lorenser-Str.40, D-89079 Ulm, declara que la presente mercancía, objeto de la presente de claración, cumple con todas las normas de la UE, en lo que a normas técnicas, de homologación y de seguridad se refiere. En caso de realizar cualquier modificación en la presente mercancía sin nuestra previa autorización, esta declaración pierde su validez.</p>	<table border="0"> <tr> <td>EU-Richtlinien:</td> <td>Směrnice EU:</td> </tr> <tr> <td>EU directives:</td> <td>Smernice EU:</td> </tr> <tr> <td>Directives européennes :</td> <td>Προδιαγραφές ΕΚ :</td> </tr> <tr> <td>EU-richtlijnen:</td> <td>Директиви ЕС :</td> </tr> <tr> <td>EU direktiv:</td> <td>Smernice EU:</td> </tr> <tr> <td>EU Retningslinier:</td> <td>Директива ЕС:</td> </tr> <tr> <td>Directive UE:</td> <td>Smjernice EU:</td> </tr> <tr> <td>Normativa UE:</td> <td>AB yönetmeliği:</td> </tr> <tr> <td>Directrizes da UE:</td> <td>Directive UE:</td> </tr> <tr> <td>EY-direktiivit:</td> <td>ЕС-директиви:</td> </tr> <tr> <td>EU-direktiver:</td> <td>ELI direktiivid:</td> </tr> <tr> <td>Dyrektwy UE:</td> <td>ES direktivos:</td> </tr> <tr> <td>EU szabványok:</td> <td>ES-direktivas:</td> </tr> </table>	EU-Richtlinien:	Směrnice EU:	EU directives:	Smernice EU:	Directives européennes :	Προδιαγραφές ΕΚ :	EU-richtlijnen:	Директиви ЕС :	EU direktiv:	Smernice EU:	EU Retningslinier:	Директива ЕС:	Directive UE:	Smjernice EU:	Normativa UE:	AB yönetmeliği:	Directrizes da UE:	Directive UE:	EY-direktiivit:	ЕС-директиви:	EU-direktiver:	ELI direktiivid:	Dyrektwy UE:	ES direktivos:	EU szabványok:	ES-direktivas:																										
EU-Richtlinien:	Směrnice EU:																																																				
EU directives:	Smernice EU:																																																				
Directives européennes :	Προδιαγραφές ΕΚ :																																																				
EU-richtlijnen:	Директиви ЕС :																																																				
EU direktiv:	Smernice EU:																																																				
EU Retningslinier:	Директива ЕС:																																																				
Directive UE:	Smjernice EU:																																																				
Normativa UE:	AB yönetmeliği:																																																				
Directrizes da UE:	Directive UE:																																																				
EY-direktiivit:	ЕС-директиви:																																																				
EU-direktiver:	ELI direktiivid:																																																				
Dyrektwy UE:	ES direktivos:																																																				
EU szabványok:	ES-direktivas:																																																				
<p><b>P Certificado de conformidade da UE</b>  Os abaixo mencionados GARDENA Manufacturing GmbH, Hans-Lorenser-Str. 40, D-89079 Ulm, por este meio certificam que ao sair da fabrica o aparelho abaixo mencionado está de acordo com as directrizes harmonizadas da UE, padrões de segurança e de produtos específicos. Este certificado ficará nulo se a unidade for modificada sem a nossa aprovação.</p>																																																					
<p><b>FIN EY-vaatimustenmukaisuusvakuutus</b>  Allekirjoittanut GARDENA Manufacturing GmbH, Hans-Lorenser-Straße 40, D-89079 Ulm vakuuttaa, että allamainitut laitteet täyttävät tehotaalimme lähtöasään yhdenmukaisuusvaatimukset EY-direktiivien, EY-turvallisuusstandardien ja tuoketohtaisien standardien vaatimukset. Laitteisiin tehdyt muutokset, joista ei ole sovittu kanssamme, johtavat tämän vakuutuksen raukeamiseen.</p>																																																					
<p><b>N EU-samsvarserklæring</b>  Den undertegnede GARDENA Manufacturing GmbH, Hans-Lorenser-Straße 40, D-89079 Ulm erklærer ved dette, at redskabet opført nedenfor i utferansen som vi har introdusert på markedet er i samsvar med kravene i de harmoniserte EU-direktivene, EU-sikkerhetsstandarder og produktspecifikke standarder. Ved en endring av redskabet som ikke er avstemt med oss, taper denne erklæringen sin gyldighet.</p>	<table border="0"> <tr> <td>Harmonisierte EN:</td> <td></td> </tr> <tr> <td>EN ISO 12100-1</td> <td>EN 60335-1</td> </tr> <tr> <td>EN ISO 12100-2</td> <td>EN 60335-2-91</td> </tr> <tr> <td>EN 786</td> <td>ISO 4871</td> </tr> </table>	Harmonisierte EN:		EN ISO 12100-1	EN 60335-1	EN ISO 12100-2	EN 60335-2-91	EN 786	ISO 4871																																												
Harmonisierte EN:																																																					
EN ISO 12100-1	EN 60335-1																																																				
EN ISO 12100-2	EN 60335-2-91																																																				
EN 786	ISO 4871																																																				
<p><b>PL Deklaracja zgodności Unii Europejskiej</b>  Niziej podpisany GARDENA Manufacturing GmbH, Hans-Lorenser-Str. 40, D-89079 Ulm, potwierdza, że poniżej opisane urządzenie w wykonaniu wprowadzonym przez nas do obrotu spełnia wymogi zharmonizowanych wytycznych Unii Europejskiej, standardów bezpieczeństwa Unii Europejskiej i standardów specyficznych dla danego produktu. W przypadku wprowadzenia zmian nie uzgodnionych z nami wyjaśnienie to traci swoją ważność.</p>	<table border="0"> <tr> <td>Hinterlegte Dokumentation:</td> <td>GARDENA Technische Dokumentation</td> </tr> <tr> <td>Konformitätsbewertungsverfahren:</td> <td>Nach 2000/14/EG Art. 14 Anhang VI</td> </tr> <tr> <td>Deposited Documentation:</td> <td>GARDENA Technical Documentation</td> </tr> <tr> <td>Conformity Assessment Procedure:</td> <td>according to 2000/14/EC Art. 14 Annex VI</td> </tr> <tr> <td>Documentation déposée :</td> <td>Documentation technique GARDENA</td> </tr> <tr> <td>Procédure d'évaluation de la conformité :</td> <td>Selon 2000/14/CE art. 14 Annexe VI</td> </tr> </table>	Hinterlegte Dokumentation:	GARDENA Technische Dokumentation	Konformitätsbewertungsverfahren:	Nach 2000/14/EG Art. 14 Anhang VI	Deposited Documentation:	GARDENA Technical Documentation	Conformity Assessment Procedure:	according to 2000/14/EC Art. 14 Annex VI	Documentation déposée :	Documentation technique GARDENA	Procédure d'évaluation de la conformité :	Selon 2000/14/CE art. 14 Annexe VI																																								
Hinterlegte Dokumentation:	GARDENA Technische Dokumentation																																																				
Konformitätsbewertungsverfahren:	Nach 2000/14/EG Art. 14 Anhang VI																																																				
Deposited Documentation:	GARDENA Technical Documentation																																																				
Conformity Assessment Procedure:	according to 2000/14/EC Art. 14 Annex VI																																																				
Documentation déposée :	Documentation technique GARDENA																																																				
Procédure d'évaluation de la conformité :	Selon 2000/14/CE art. 14 Annexe VI																																																				
<p><b>H EU azonosságai nyilatkozat</b>  Alulírott, GARDENA Manufacturing GmbH, Hans-Lorenser-Str. 40, D-89079 Ulm, igazolja, hogy az alább felsorolt, általunk forgalomba hozott termékek megfelelnek az EU elvárásoknak, EU biztonsági normáknak és a termékspecifikus szabványoknak egyaránt. A későbbiek nélkül nem egyeztetett változtatás esetén ez a nyilatkozat érvényét veszti.</p>																																																					



**Deutschland / Germany**

GARDENA  
Manufacturing GmbH  
Central Service  
Hans-Lorenser-Straße 40  
D-89079 Ulm  
Produktfragen:  
(+49) 731 490-123  
Reparaturen:  
(+49) 731 490-290  
service@gardena.com

**Argentina**

Husqvarna Argentina S.A.  
Vera 745  
(C1414AOO) Buenos Aires  
Phone: (+54) 11 4858-5000  
diego.poggi@ar.husqvarna.com

**Australia**

Husqvarna Australia Pty. Ltd.  
Locked Bag 5  
Central Coast BC  
NSW 2250  
Phone: (+61) 1800 802831  
customer.service@  
husqvarna.com.au

**Austria / Österreich**

Husqvarna Austria GmbH  
Consumer Products  
Industriezeile 36  
4010 Linz  
Tel.: (+43) 732 77 01 01 - 90  
consumer.service@husqvarna.at

**Belgium**

GARDENA Belgium NV/SA  
Sterrebeekstraat 163  
1930 Zaventem  
Phone: (+32) 2 720 92 12  
Mail: info@gardena.be

**Brazil**

Palash Comércio e  
Importação Ltda.  
Rua São João do Araguaia, 338  
- Jardim Califórnia -  
Barueri - SP - Brasil -  
CEP 06409-060  
Phone: (+55) 11 4198-9777  
eduardo@palash.com.br

**Bulgaria**

Хускварна България ЕООД  
1799 София  
Бул. „Андрей Ляпчев“ № 72  
Тел.: (+359) 2 80 99 424  
www.husqvarna.bg

**Canada**

GARDENA Canada Ltd.  
100 Summerlea Road  
Brampton, Ontario L6T 4X3  
Phone: (+1) 905 792 93 30  
info@gardenacanada.com

**Chile**

Antonio Martinic y Cia Ltda.  
Cassillas 272  
Centro de Cassillas  
Santiago de Chile  
Phone: (+56) 2 20 10 708  
garfar\_cl@yahoo.com

**Costa Rica**

Compania Exim  
Euroiberoamericana S.A.  
Los Colegios, Moravia,  
200 metros al Sur del Colegio  
Saint Francis - San José  
Phone: (+506) 297 68 83  
exim\_euro@racsa.co.cr

**Croatia**

KLIS d.o.o.  
Stancecva 79  
10419 Vukovina  
Phone: (+385) 1 622 777 0  
gardena@klis-trgovina.hr

**Cyprus**

FARMOKIPIKI LTD  
P.O. Box 7098  
74, Digeni Akritas Ave.  
1641 Nicosia  
Phone: (+357) 22 75 47 62  
condam@spidernet.com.cy

**Czech Republic**

GARDENA spol. s r.o.  
Tuřanka 115  
627 00 Brno  
Phone: (+420) 548 217 777  
gardena@gardenabrn.cz

**Denmark**

GARDENA  
Husqvarna Consumer Outdoor  
Products  
Salgsafdelning Danmark  
Box 9003  
S-200 39 Malmö  
info@gardena.dk

**Estonia**

Husqvarna Eesti OÜ  
Consumer Outdoor Products  
Kesk tee 10, Aaviku küla  
Rae vald, Harju maakond  
75305  
kontakt.etj@husqvarna.ee

**Finland**

Oy Husqvarna Ab  
Consumer Outdoor Products  
Lautatarhanki 8 B / PL 3  
00581 HELSINKI  
info@gardena.fi

**France**

GARDENA France  
Immeuble Exposial  
9 - 11 allée des Pierres Mayettes  
ZAC des Barbanniers, B.P. 99  
-F- 92232 GENNEVILLIERS  
cedex  
Tél. (+33) 01 40 85 30 40  
service.consommateurs@  
gardena.fr

**Great Britain**

Husqvarna UK Ltd  
Preston Road  
Aycliffe Industrial Park  
Newton Aycliffe  
County Durham  
DL5 6UP  
info.gardena@  
husqvarna.co.uk

**Greece**

HUSQVARNA GREECE S.A.  
Branch of Koropi  
Ifestou 33A  
Industrial Area Koropi  
194 00 Athens - Greece  
V.A.T. EL094094640  
Phone: (+30) 210 66 20 225  
info@husqvarna-consumer.gr

**Hungary**

Husqvarna  
Magyarország Kft.  
Ezred u. 1 - 3  
1044 Budapest  
Phone: (+36) 80 20 40 33  
gardena@gardena.hu

**Iceland**

Ó. Johnson & Kaaber  
Tunguhalsi 1  
110 Reykjavik  
ooj@ojk.is

**Ireland**

Michael McLoughlin & Sons  
Hardware Limited  
Long Mile Road  
Dublin 12

**Italy**

GARDENA Italia S.p.A.  
Via Donizetti 22  
20020 Lainate (Mi)  
Phone: (+39) 02.93.94.79.1  
info@gardenaitalia.it

**Japan**

KAKUICHI Co. Ltd.  
Sumitomo Realty &  
Development Kojimachi  
BLDG. 8F, 5-1 Nibanbany,  
Chiyoda-ku, Tokyo 102-0084  
Phone: (+81) 33 264 4721  
m\_ishihara@kaku-ichi.co.jp

**Latvia**

SIA „Husqvarna Latvija“  
Consumer Outdoor Products  
Bākūžu iela 6, Rīga, LV-1024  
info@husqvarna.lv

**Lithuania**

UAB Husqvarna Lietuva  
Consumer Outdoor Products  
Ateities pl. 77C  
LT-52104 Kaunas  
centras@husqvarna.lt

**Luxembourg**

Magasins Jules Neuberg  
39, rue Jacques Stas  
Luxembourg-Gasperich 2549  
Case Postale No. 12  
Luxembourg 2010  
Phone: (+352) 40 14 01  
api@neuberg.lu

**Netherlands**

GARDENA Nederland B.V.  
Postbus 50176  
1305 AD ALMERE  
Phone: (+31) 36 521 00 00  
info@gardena.nl

**Neth. Antilles**

Jonka Enterprises N.V.  
Sta. Rosa Weg 196  
P.O. Box 8200, Curaçao  
Phone: (+599) 9 767 66 55  
pgm@jonka.com

**New Zealand**

Husqvarna New Zealand Ltd.  
PO Box 76437  
Manukau City 2241  
Phone: (+64) 09 9202410

**Norway**

GARDENA  
Husqvarna Consumer Outdoor  
Products  
Salgskontor Norge  
Kleiveveien 6  
1540 Vestby  
info@gardena.no

**Poland**

Husqvarna Poland Spółka z o.o.  
Oddział w Szymanowie  
Szymanów 9 d  
05-532 Baniocha  
Phone: (+48) 22 727 56 90  
gardena@gardena.pl

**Portugal**

GARDENA Portugal Lda.  
Sintra Business Park  
Edifício 1, Fração 0-G  
2710-089 Sintra  
Phone: (+351) 21 922 85 30  
info@gardena.pt

**Romania**

MADEX INTERNATIONAL SRL  
Soseaua Odaii 117-123,  
Sector 1,  
București, RO 013603  
Phone: (+40) 21 352 76 03  
madex@ines.ro

**Russia**

ООО ГАРДЕНА РУС  
123007, г. Москва  
Хорошевское шоссе, д. 32А  
Тел.: (+7) 495 380 31 92  
info@gardena-rus.ru

**Singapore**

Hy - Ray PRIVATE LIMITED  
40 Jalan Pemimpin  
# 02-08 Tat Ann Building  
Singapore 577185  
Phone: (+65) 6253 2277  
shiyang@hyray.com.sg

**Slovak Republic**

GARDENA spol. s r.o.  
Tuřanka 115  
627 00 Brno  
Phone: (+420) 548 217 777  
gardena@gardenabrn.cz

**Slovenia**

GARDENA d.o.o.  
Brodšče 15  
1236 Trzin  
Phone: (+386) 1 580 93 32  
servis@gardena.si

**South Africa**

GARDENA  
South Africa (Pty.) Ltd.  
P.O. Box 11534  
Vorna Valley 1686  
Phone: (+27) 11 315 02 23  
sales@gardena.co.za

**Spain**

GARDENA IBÉRICA S.L.U.  
C/ Basauri, nº 6  
La Florida  
28023 Madrid  
Phone: (+34) 91 708 05 00  
atencioncliente@gardena.es

**Sweden**

GARDENA  
Husqvarna Consumer Outdoor  
Products  
Försäljningskontor Sverige  
Box 9003  
200 39 Malmö  
info@gardena.se

**Switzerland / Schweiz**

GARDENA Schweiz AG  
Consumer Products  
Industriestrasse 10  
5506 Mägenwil  
Phone: (+41) (0) 848 800 464  
info@gardena.ch

**Turkey**

GARDENA / Dost Diş Ticaret  
Müessesilik A.Ş. Sanayi  
Çad. Adil Sokak No. 1  
Kartal - Istanbul  
Phone: (+90) 216 38 93 939  
info@gardena-dost.com.tr

**Ukraine / Україна**

ТОВ «ГАРДЕНА УКРАЇНА»  
Васильківська, 34, 204-Г  
03022, Київ  
Тел. (+38 044) 498 39 02  
info@gardena.ua

8851-20.960.02/0109  
© GARDENA  
Manufacturing GmbH  
D-89070 Ulm  
http://www.gardena.com