

Accu 60 Art. 8801
Accu 80 Art. 8803
Accu 100 Art. 8805

Accu 80 Art. 8824
Accu 100 Art. 8825

D Betriebsanleitung

Accu-Rasenkantenschere / Accu-Strauchschere

GB Operating Instructions

Accu Edging Shears / Accu Shrub Shears

F Mode d'emploi

Cisailles à gazon sur accu / Taille-buissons sur accu

NL Instructies voor gebruik

Lithiumaccu-graskantenschaar / Lithiumaccu-buxusschaar

S Bruksanvisning

freeClip Grass / freeClip Bush

I Istruzioni per l'uso

Forbici per erba a batteria / Rifilasiopei a batteria

E Manual de instrucciones

Tijeras Accu / Recortasetos sin cable

P Instruções de utilização

Tesoura com acumulador / Tesoura para arbustos com acumulador

DK Brugsanvisning

freeClip Grass / freeClip Bush

GARDENA lithiumaccu-graskantenschaar / lithiumaccu-buxusschaar

Welkom in de GARDENA tuin...



Dit is de vertaling van de originele Duitse instructies voor gebruik. Lees deze instructies voor gebruik zorgvuldig door en houdt u zich aan de aanwijzingen. Maakt u zichzelf aan de hand van deze instructies voor gebruik vertrouwd met de accu-schaar, het juiste gebruik daarvan en de veiligheidsaanwijzingen.



Uit veiligheidsoverwegingen mogen jongeren beneden de 16 jaar en personen die niet bekend zijn met de instructies voor gebruik deze accu-schaar niet gebruiken.

→ Bewaar deze instructies voor gebruik zorgvuldig.

Inhoudsopgave

| | |
|-------------------------------------------|----|
| 1. Inzetgebied van uw GARDENA accu-schaar | 27 |
| 2. Veiligheidsaanwijzingen | 27 |
| 3. Montage | 29 |
| 4. Ingebruikname | 29 |
| 5. Bediening | 30 |
| 6. Buitenbedrijfstelling | 31 |
| 7. Onderhoud | 31 |
| 8. Verhelpen van storingen | 32 |
| 9. Leverbare accessoires | 33 |
| 10. Technische gegevens | 33 |
| 11. Service / Garantie | 34 |

NL

1. Inzetgebied van uw GARDENA accu-schaar

Bestemming voor Accu-graskantschaar

De GARDENA accu-graskantschaar is geschikt voor het knippen van graskanten en kleinere grasoppervlaktes voor privé gebruik rondom huis- en tuin.

Bestemming voor Accu-buxusschaar

De GARDENA accu-buxusschaar is voor het knippen van losstaande bosjes, struiken en klimplanten in de particuliere huis en hobbytuin.

GEVAAR!
Lichamelijk letsel!



Wegens gevaar voor lichamelijk letsel mag de accu-schaar met de buxusschaar-messenset art. nr. 5378 niet voor het knippen van gazons/graskanten gebruikt worden.

2. Veiligheidsaanwijzingen

→ Lees de veiligheidsaanwijzingen op de accu-schaar.



WAARSCHUWING!
Lees voor ingebruikname de instructies voor gebruik.

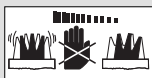

GEVAAR!
Snijgereedschap staat niet meteen stil!



LET OP!
Niet aan vocht blootstellen.



LET OP!
Houd omstanders uit de buurt.

Ingebruikname

- Voer voor elk gebruik een visuele controle uit van de accu-schaar.
- Stel nooit de veiligheidsinrichtingen buiten werking.

Gebruik de accu-schaar niet als veiligheidsinrichtingen en/of de schaarmessen beschadigd of versleten zijn.

Juiste gebruik

- Gebruik de accu-schaar uitsluitend voor het in deze instructies voor gebruik aangegeven gebruik.



LET OP!
Lichamelijk letsel en schade aan voorwerpen!

- Gebruik de accu-schaar niet voor het knippen van heggen of voor verkleinen om compost te maken.

Werkkleding

- Draag geen wijde kleding, sieraden etc. Deze kunnen in de machine vastraken.
- Draag handschoenen, stevige schoenen en een lange broek ter bescherming van de benen.

Werkterrein

U bent verantwoordelijk voor de veiligheid op het werkterrein.

- Let erop dat zich geen andere personen (in het bijzonder kinderen) of dieren in de buurt van het werk bevinden.

Snijgoed

- Controleer het snijgoed voordat u met het werk begint en haal vreemde voorwerpen weg.
- Let tijdens het werken op vreemde voorwerpen.
- Als u tijdens het werken op een obstakel stoot, zet u het apparaat uit door de inschakeltoets los te laten.

Bedienen



LET OP! Lichamelijk letsel en schade aan voorwerpen!

- Houd handen en voeten weg van het snijgereedschap, vooral als de accu-schaar is ingeschakeld!
- Tijdens het instellen van de juiste werkhoeck de accu-schaar niet inschakelen.

- Bij het blokkeren van de snijmesses het apparaat onmiddellijk uitzetten. (inschakeltoets los laten) en het voorwerp (dikke tak, vreemd voorwerp...) met een stomp hulpmiddel verwijderen. Niet met de vingers verwijderen, omdat het mes aanzienlijke verwondingen kan veroorzaken.

Accu - Opladen



BRANDGEVAAR!

- Accu's nooit in de buurt van zuren en licht ontvlambaar materiaal opladen.

Als oplaadapparaat mag alleen het originele GARDENA oplaadapparaat gebruikt worden. Bij gebruik van andere oplaadapparaten kunnen de accu's vernield worden en kan er brand ontstaan.

De oplaadkabel moet regelmatig op beschadigingen en slijtage (breukgevaar) onderzocht worden en mag alleen in perfecte staat gebruikt worden.

Niet oplaadbare batterijen mogen met dit oplaadapparaat niet opgeladen worden (brandgevaar).

Tijdens het opladen mag de accu-buxus-schaar niet gebruikt worden.

Accu alleen tussen 10 – 45 °C opladen. Na sterke belasting de accu eerst laten afkoelen.

Arbeidsomstandigheden



EXPLOSIEGEVAAR!

- Accu-schaar tegen hitte en vuur beschermen.

Niet op verwarmingselementen neerleggen of langere tijd aan sterke zonbestraling blootstellen.

Accu-schaar alleen bij een omgevingstemperatuur tussen -10 °C tot +45 °C gebruiken.

Werk alleen bij voldoende zicht.

Pas op bij het achteruitlopen, struikelgevaar!

- Zorg dat u bij het werken altijd stevig en veilig staat.

Werkonderbreking

- Laat de accu-schaar nooit onbeheerd op het werkterrein liggen. Leg de accu-schaar op een veilige plek weg, wanneer u het werk onderbreekt.
- Wanneer u de werkzaamheden onderbreekt om u naar een andere werkplek te begeven, zet u het apparaat tijdens het transport uit (inschakeltoets loslaten).

- Gebruik het apparaat nooit bij regen of in een vochtige omgeving.
- Voor het transport van de accu-schaar de mesbescherming op de knipmessen aanbrengen.

Opslaan

De accu-schaar mag niet opgeslagen worden bij temperaturen hoger dan 35 °C of in de volle zon. Accuschaar niet opslaan in ruimtes met statische elektriciteit.

3. Montage

Loopwielen monteren / demonteren :

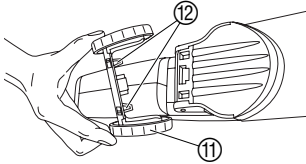

De loopwielen worden alleen bij de graskantscharen meegeleverd. (Nabestelling is mogelijk via GARDENA Service).

Loopwielen monteren :

→ Loopwielen ① van onderen in de accuschaar drukken tot de beide doorns ② vastklikken.

Loopwielen demonteren :

→ Aan de onderkant van de accuschaar beide loopwielen ① samendrukken en eraf trekken.

Telescoopdraaisteel monteren / demonteren :

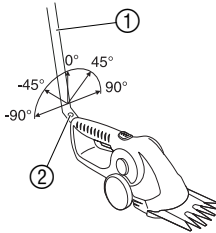

De als accessoire verkrijgbare **GARDENA telescoopdraaisteel art. 8817** kan in 45°-stappen van 90° tot -90° gemonteerd worden.

Telescoopdraaisteel monteren :

→ Draaisteel ① in de gewenste hoek in de steelopname van de accuschaar voeren tot de vergrendeling vastklikt.

Telescoopdraaisteel demonteren :

→ Ontgrendelingsknop ② indrukken en draaisteel eruit trekken.

Als de draaisteel gemonteerd is, hebben de inschakelblokkering en de inschakeltoets op de accu-schaar geen functie.

Voor de montage van de knipmessen, zie 8. Verhelpen van storingen „Knipmessen vervangen”.

4. Ingebruikname

Laden van de accu :

Voor het eerste gebruik moet de accu volgeladen worden. Laadduur (bij lege accu): accu 60 ca. 5 uur, accu 80 ca. 6 uur, accu 100 ca.7 uur.

De lithium-ionen-accu kan in elke laadtoestand worden geladen en het laden kan op ieder moment worden onderbroken zonder de accu te beschadigen (geen memory-effect).

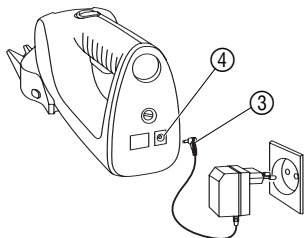

ATTENTIE !

Overspanning vernietigt de accu en het oplaadapparaat.

→ Let op de juiste netspanning.

1. Opladkabel ③ in de laadstekkerbus ④ van de accu-schaar steken.
2. Oplaadapparaat in een stopcontact steken.

Tijdens het laden brandt de laadstekkerbus ④ rood. De accu wordt geladen.

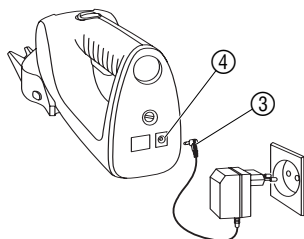

Als de laadstekkerbus ④ niet meer rood brandt, is de accu vol geladen.

3. Eerst de laadkabel ③ uit de laadstekkerbus ④ trekken en vervolgens het oplaadapparaat uit het stopcontact halen.

Als het vermogen van de accu-schaar minder wordt, moet de accu worden opgeladen. Niet gebruiken tot het mes helemaal stilstaat.

Als de laadstekkerbus tijdens het laden rood knippert, is er een storing opgetreden (zie 8. Verhelpen van storingen).

5. Bediening

LET OP!
Verwondingsgevaar!



De door de fabrikant op het apparaat geïnstalleerde schakelinrichtingen mogen niet verwijderd of overbrugd worden, bijv. door de schakelaar aan de greep vast te binden, omdat het apparaat dan niet automatisch afslaat.

→ Schakelinrichtingen nooit verwijderen of overbruggen.

De inschakelblokkering voorkomt dat uw GARDENA accu-schaar per ongeluk aanspringt.

Gazon / struiken knippen:



1. **Graskantschaar:** Stenen en andere voorwerpen uit het te knippen oppervlak verwijderen en de mesbescherming ⑥ van het knipmes schuiven.

Buxusschaar: Mesbescherming ⑥ van het knipmes aftrekken.

2. **Ergonomie:** Scharnierinstelling ⑦ indrukken en greep op de gewenste hoek instellen.

3. **Knippen:** Inschakelblokkering ⑧ voor het ontgrendelen naar voren schuiven en inschakeltoets ⑨ indrukken. Inschakelblokkering ⑧ weer loslaten.

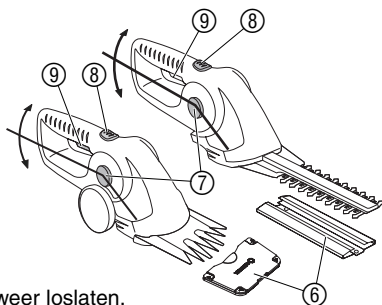

Knippen met de telescoop-draaisteel:

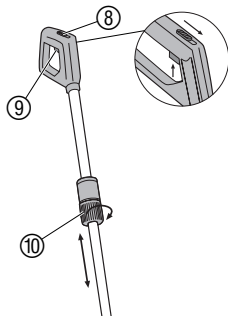

De **GARDENA telescoop-draaisteel art. nr. 8817** c.q. de accu-schaar kan in 45°-stappen gemonteerd worden (zie 3. Montage). De draaisteel kan traploos in de lengte (85 – 120 cm) versteld en zo individueel aan de lichaamslengte aangepast worden.

1. Telescoop-draaisteel monteren (zie 3. Montage).
2. Wartelmoer ⑩ losdraaien.
3. Steel op de gewenste lengte instellen en wartelmoer ⑩ weer vastdraaien.
4. Inschakelblokkering ⑧ voor het ontgrendelen naar voren schuiven en inschakeltoets ⑨ indrukken.
5. Inschakelblokkering ⑧ weer loslaten.

6. Buitenbedrijfstelling

Opslaan / overwinteren :

De opbergplaats moet voor kinderen ontoegankelijk zijn.

1. Accu-schaar reinigen en schaarmessen oliën (zie 7. Onderhoud).
2. Knipmessen tijdens opslag van een mesbescherming voorzien.
3. Laden van de accu (zie 4. Ingebruikname).
4. Accu-schaar op een droge en vorstvrije plaats bewaren.

Afvalverwijdering : (volgens RL2002/96/EG)



Het apparaat mag niet met het normale huisvuil meegegeven worden, maar moet volgens de geldende regels afgevoerd worden.
→ Lever het apparaat in op het afvaldepot.

Afvalverwijdering van de accu :



De GARDENA accu-schaar bevat Li-ion-cellen die als ze niet meer opgeladen kunnen worden niet met het normale huisvuil meegegeven mogen worden.

Belangrijk :

In Nederland kunt u de oude accu's inleveren bij uw GARDENA verkooppunt of u kunt ze inleveren als klein chemisch afval.

1. Li-ion-cellen volledig ontladen.
2. Li-ion-cellen op de juiste manier afvoeren.

7. Onderhoud

GEVAAR ! Verwondingsgevaar !



Er bestaat verwondingsgevaar door het knipmes.

→ Bij onderhoudswerkzaamheden de inschakelblokkering van de accuschaar niet naar voren schuiven.

LET OP! Lichamelijk en materieel letsel!



Er bestaat gevaar voor personen en schaar wanneer deze onder stromend water (in het bijzonder met hoge druk) gereinigd wordt.

→ Schaar nooit onder stromend water reinigen.

Graskantschaarmes slijpen :

Voor een goed snijresultaat moeten de schaarmessen steeds scherp zijn.

Scheurtjes en bramen die door stenen. etc. ontstaan altijd direct egaliseren.

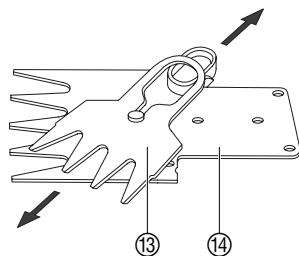

1. Schaarmes demonteren (zie 8. Opheffen van storingen „Schaarmeset vervangen“).
2. Bovenmes 13 en ondermes 14 van elkaar halen.
3. Grasresten en vuil tussen boven- en ondermes verwijderen.
4. Met een wetsteen de schaarmessen slijpen.
5. Schaarmessen monteren (zie 8. Opheffen van storingen „Schaarmeset vervangen“).

Accu-schaar reinigen en knipmessen oliën:

Voor een goed knipresultaat en een lange levensduur moet de accu-schaar voor en na elk gebruik gereinigd en geolied worden.

1. Accu-schaar (met een vochtige doek) reinigen.
2. Knipmessen met de **GARDENA onderhoudspray art. nr. 2366** of bijv. met naaimachineolie smeren.

8. Verhelpen van storingen

LET OP!
Verwondingsgevaar!



Er bestaat verwondingsgevaar door het knipmes.

→ Bij het verhelpen van storingen de inschakelblokkering van de accuschaar niet naar voren schuiven.

Knipmesset vervangen:

Als de accu-schaar ook na grondige reiniging niet goed knipt, zijn de knipmessen defect en moeten vervangen worden.

Gebruik uitsluitend originele GARDENA knipmessen.

| | | |
|--------------------------------|-------------|---------------|
| Messenset voor graskant-schaar | Accu 60/80 | art. nr. 2345 |
| | Accu 100 | art. nr. 2346 |
| Messenset voor buxusschaar | Accu 80/100 | art. nr. 5378 |

1. Loopwielen eraf halen (zie 3. Montage).
2. Beide arreteringen ⑮ tegelijkertijd indrukken en het glijvlak ⑯ tot aan de aanslag naar voren schuiven.
3. Glijvlak ⑯ opklappen en knipmesset ⑰ eruit halen.
4. Tandwielruimte schoonmaken en tandwielen met een beetje zuurvrij vet (vaseline) insmeren.
5. Knipmesset ⑰ plaatsen en het glijvlak ⑯ dichtklappen.
6. Glijvlak ⑯ tot aan de aanslag naar achteren schuiven tot de beide arreteringen ⑮ weer vastklikken.

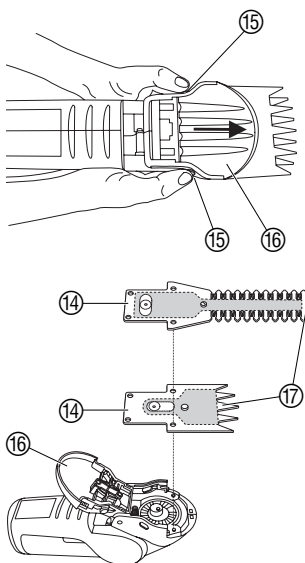

Accu's vervangen:



Kortsluiting, brandgevaar.

→ Contacten van de accu's weghouden van metalen delen.

1. Schroef ⑱ losmaken.
2. Plaat ⑲ weghalen.
3. Accu's eruit halen.
4. Kabelsteekhulzen ⑳ van het accupack afhalen.
5. Nieuwe accu's in omgekeerde volgorde inbouwen.

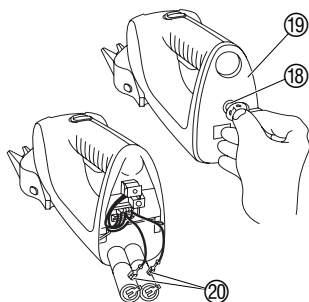

Tijdens het opladen knippert de laadbus rood:

Er is een storing opgetreden tijdens het laden.

→ Laadkabel uittrekken en weer insteken.

De storing wordt teruggezet.

Als de storing hierdoor niet verholpen wordt, neem dan contact op met de GARDENA servicedienst.

De accu's kunnen worden vervangen. Neem contact op met de GARDENA servicedienst als u een nieuwe accu nodig heeft.



Bij overige storingen verzoeken wij u contact op te nemen met de GARDENA servicedienst. Reparaties mogen alleen worden uitgevoerd door de GARDENA servicedienst of door vakhandelaren die door GARDENA zijn geautoriseerd.

9. Leverbare accessoires

| | | |
|--------------------------|--------------------------------------|--------------------------------------------------|
| Telescoop-draaistel | past op alle GARDENA accu-scharen | art. nr. 8817 |
| Graskantschaar-messenset | Accu 60 / Accu 80 (snijbreedte 8 cm) | art. nr. 2345 |
| Graskantschaar-messenset | Accu 100 (snijbreedte 10 cm) | art. nr. 2346 |
| Buxusschaarmeset | Accu 80 / Accu 100 | art. nr. 5378 |
| Loopwielen | past op alle GARDENA accu-scharen | via de GARDENA servicedienst verkrijgbaar |
| Reserve-accu | voor Accu 60 / Accu 80 / Accu 100 | via de GARDENA servicedienst verkrijgbaar |

10. Technische gegevens

| | Lithiumaccu-graskantenschaar | | | Lithiumaccu-buxusschaar | |
|---------------------------------------------------------------------|------------------------------|-----------------------|------------------------|-------------------------|-----------------------|
| | Accu 60 art. 8801 | Accu 80 art. 8803 | Accu 100 art. 8805 | Accu 80 art. 8824 | Accu 100 art. 8825 |
| Accu | à 3,6V = 3,6V | à 3,6V = 7,2V | à 3,6V = 10,8V | à 3,6V = 7,2V | à 3,6V = 10,8V |
| Accucapaciteit | 1 Li-ion 1,1Ah | 2 Li-ion 1,1Ah | 3 Li-ion 1,1Ah | 2 Li-ion 1,1Ah | 3 Li-ion 1,1Ah |
| Accu-laadduur | ca. 5 uur | ca. 6 uur | ca. 7 uur | ca. 6 uur | ca. 7 uur |
| Oplaadapparaat | | | | | |
| Netspanning | 230 V / 50 Hz | 230 V / 50 Hz | 230 V / 50 Hz | 230 V / 50 Hz | 230 V / 50 Hz |
| Nominale uitgangsstroom | 130 mA | 130 mA | 130 mA | 130 mA | 130 mA |
| Max. uitgangsspanning | 20 V (DC) | 20 V (DC) | 20 V (DC) | 20 V (DC) | 20 V (DC) |
| Gebruikstijd (bij volle accu) | ca. 60 min. | ca. 80 min. | ca. 100 min. | ca. 80 min. | ca. 100 min. |
| Snijcapaciteit | ca. 1100 m | ca. 1400 m | ca. 1500 m | | |
| Knipmes | 8 cm snij- breedte | 8 cm snij- breedte | 10 cm snij- breedte | 20 cm snij- lengte | 20 cm snij- lengte |
| Gewicht | ca. 850 g | ca. 900 g | ca. 950 g | ca. 1000 g | ca. 1050 g |
| Werkplek verbonden emissiewaarde L_{pA}¹⁾ | 78 dB (A) | 78 dB (A) | 82 dB (A) | | |

| | Lithiumaccu-graskantenschaar | | | Lithiumaccu-buxusschaar | |
|-----------------------------------------------|------------------------------|------------------------|---------------------------|-------------------------|------------------------|
| | Accu 60 art. 8801 | Accu 80 art. 8803 | Accu 100 art. 8805 | Accu 80 art. 8824 | Accu 100 art. 8825 |
| Geluidsniveau $L_{WA}^{2)}$ | | | gemeten: gegarandeerd: | 77 dB (A) 79 dB (A) | 73 dB (A) 75 dB (A) |
| Trillingen $a_{vhw}^{1)}$ | < 2,5 m/s ² | < 2,5 m/s ² | < 2,5 m/s ² | < 2,5 m/s ² | < 2,5 m/s ² |

Meetmethode volgens 1) prEN 50260-1 2) RL 2000/14/EG

11. Service / Garantie

Bij garantie is de service gratis.

GARDENA geeft op dit product 2 jaar garantie (vanaf de aankoopdatum). Deze garantie heeft betrekking op alle wezenlijke defecten aan het toestel, die aanwijsbaar op materiaal- of fabricagefouten berusten. Garantie vindt plaats door de levering van een vervangend apparaat of door de gratis reparatie van het ingestuurde apparaat, naar onze keuze, indien aan de volgende voorwaarden is voldaan:

- Het apparaat werd vakkundig en volgens de adviezen in de instructies voor gebruik behandeld.
- Noch de koper, noch een derde persoon heeft getracht het apparaat te repareren.

De aan slijtage onderhevige knipmessen vallen niet onder de garantie.

Deze garantie van de producent heeft geen betrekking op de ten aanzien van de handelaar / verkoper bestaande aansprakelijkheid.

Stuur in garantie van storing het defecte apparaat samen met de kassabon en een beschrijving van de storing gefrankeerd op naar het op de achterzijde aangegeven serviceadres.

| | |
|---------------------------------------------------------|-----------------------------------------------------------------------------------------------------------------------------------------------------------------------------------------------------------------------------------------------------------------------------------------------------------------------------------------------------------------------------------------------------------------------------------------------------------------------------------------------------------------------------------------------------|
| <p>D <i>Produkthftung</i></p> | <p>Wir weisen ausdrücklich darauf hin, dass wir nach dem Produkthaftungsgesetz nicht für durch unsere Geräte hervorgerufene Schäden einzustehen haben, sofern diese durch unsachgemäße Reparatur verursacht oder bei einem Teileaustausch nicht unsere Original GARDENA Teile oder von uns freigegebene Teile verwendet werden und die Reparatur nicht vom GARDENA Service oder dem autorisierten Fachmann durchgeführt wird. Entsprechendes gilt für Ergänzungsteile und Zubehör.</p> |
| <p>GB <i>Product Liability</i></p> | <p>We expressly point out that, in accordance with the product liability law, we are not liable for any damage caused by our units if it is due to improper repair or if parts exchanged are not original GARDENA parts or parts approved by us, and, if the repairs were not carried out by a GARDENA Service Centre or an authorised specialist. The same applies to spare parts and accessories.</p> |
| <p>F <i>Responsabilité</i></p> | <p>Nous vous signalons expressément que GARDENA n'est pas responsable des dommages causés par ses appareils, dans la mesure où ces dommages seraient causés suite à une réparation non conforme, dans la mesure où, lors d'un échange de pièces, les pièces d'origine GARDENA n'auraient pas été utilisées, ou si la réparation n'a pas été effectuée par le Service Après-Vente GARDENA ou l'un des Centres SAV agréés GARDENA. Ceci est également valable pour tout ajout de pièces et d'accessoires autres que ceux préconisés par GARDENA.</p> |
| <p>NL <i>Productaansprakelijkheid</i></p> | <p>Wij wijzen er nadrukkelijk op, dat wij op grond van de wet aansprakelijkheid voor producten niet aansprakelijk zijn voor schade ontstaan door onze apparaten, indien deze door onvakkundige reparatie veroorzaakt zijn, of er bij het uitwisselen van onderdelen geen gebruik gemaakt werd van onze originele GARDENA onderdelen of door ons vrijgegeven onderdelen en de reparatie niet door de GARDENA technische dienst of de bevoegde vakman uitgevoerd werd. Ditzelfde geldt voor extra-onderdelen en accessoires.</p> |
| <p>S <i>Produktansvar</i></p> | <p>Tillverkaren är inte ansvarig för skada som orsakats av produkten om skadan beror på att produkten har reparerats felaktigt eller om, vid reparation eller utbyte, andra än Original GARDENA reservdelar har använts. Samma sak gäller för kompletteringsdelar och tillbehör.</p> |
| <p>I <i>Responsabilità del prodotto</i></p> | <p>Si rende espressamente noto che, conformemente alla legislazione sulla responsabilità del prodotto, non si risponde di danni causati da nostri articoli se originati da riparazioni eseguite non correttamente o da sostituzioni di parti effettuate con materiale non originale GARDENA o comunque da noi non approvato e, in ogni caso, qualora l'intervento non venga eseguito da un centro assistenza GARDENA o da personale specializzato autorizzato. Lo stesso vale per le parti complementari e gli accessori.</p> |
| <p>E <i>Responsabilidad de productos</i></p> | <p>Advertimos que conforme a la ley de responsabilidad de productos no nos responsabilizamos de daños causados por nuestros aparatos, siempre y cuando dichos daños hayan sido originados por arreglos o reparaciones indebidas, por recambios con piezas que no sean piezas originales GARDENA o bien piezas autorizadas por nosotros, así como en aquellos casos en que la reparación no haya sido efectuada por un Servicio Técnico GARDENA o por un técnico autorizado. Lo mismo es aplicable para las piezas complementarias y accesorios.</p> |
| <p>P <i>Responsabilidade sobre o produto</i></p> | <p>Queremos salientar que segundo a lei da responsabilidade do fabricante, nós não nos responsabilizaremos por danos causados pelo nosso equipamento, quando estes ocorram em decorrência de reparações inadequadas ou da substituição de peças por peças não originais da GARDENA, ou peças não autorizadas. A responsabilidade tornar-se-à nula também depois de reparações realizadas por oficinas não autorizadas pela GARDENA. Esta restrição valerá também para peças adicionais e acessórios.</p> |
| <p>DK <i>Produktansvar</i></p> | <p>Vi gør udtrykkeligt opmærksom på at i henhold til produktansvarsloven er vi ikke ansvarlige for skader forårsaget af vores udstyr, hvis det skyldes uautoriserede reparationer eller hvis dele er skiftet ud og der ikke er anvendt originale GARDENA dele eller dele godkendt af os, eller hvis reparationerne ikke er udført af GARDENA-service eller en autoriseret fagmand. Det samme gælder for ekstra udstyr og tilbehør.</p> |

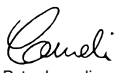
| | |
|----------------------------------------------------------------------------------------------------------------------------------------------------------------------------------------------------------------------------------------------------------------------------------------------------------------------------------------------------------------------------------------------------------------------------------------------------------------------------------------------------------------------------------------------------------------------|---------------------------------------------------------------------------------------------------------------------------------------------------------------------------------------------------------------------------------------------------------------------------------------------------------------------------------------------------------------------------------------------------------------------------------------------|
| <p>D EU-Konformitätserklärung Maschinenverordnung (9. GSGVO) / EMVG / Niedersp. RL Der Unterzeichnete GARDENA Manufacturing GmbH, Hans-Lorenser-Str. 40, D-89079 Ulm, bestätigt, dass das nachfolgend bezeichnete Gerät in der von uns in Verkehr gebrachten Ausführung die Anforderungen der harmonisierten EU-Richtlinien, EU-Sicherheitsstandards und produktspezifischen Standards erfüllt. Bei einer nicht mit uns abgestimmten Änderung des Gerätes verliert diese Erklärung ihre Gültigkeit.</p> | Bezeichnung des Gerätes: Accu-Rasenkantenschere / Accu-Strauchschere Description of the unit: Edging Accu Shears / Accu Shrub Shears Désignation du matériel : Cisailles à gazon sur accu / Taille-buissons sur accu Omschrijving van het apparaat: Lithiumaccu-graskantenschaar / Lithiumaccu-buxusschaar Produktbeskrivning: freeClip Bush / freeClip Bush |
| <p>GB EU Certificate of Conformity The undersigned GARDENA Manufacturing GmbH, Hans-Lorenser-Str. 40, D-89079 Ulm, hereby certifies that, when leaving our factory, the unit indicated below is in accordance with the harmonised EU guidelines, EU standards of safety and product specific standards. This certificate becomes void if the unit is modified without our approval.</p> | Descrizione del prodotto: Forbici a batteria Accu / Cesioie a batteria Descripción de la mercancía: Tijeras Accu / Recortasetos sin cable Descrição do aparelho: Tesoura com Acumulador / Tesoura para arbustos com acumulador Beskrivelse af enhederne: freeClip Grass / freeClip Bush |
| <p>F Certificat de conformité aux directives européennes Le constructeur, soussigné : GARDENA Manufacturing GmbH, Hans-Lorenser-Str. 40, D-89079 Ulm, déclare qu'à la sortie de ses usines le matériel neuf désigné ci-dessous était conforme aux prescriptions des directives européennes énoncées ci-après et conforme aux règles de sécurité et autres règles qui lui sont applicables dans le cadre de l'Union européenne. Toute modification portée sur ce produit sans l'accord express de GARDENA supprime la validité de ce certificat.</p> | Type: Art.-Nr.: Type: Art. No.: Type: Accu 60 Référence : 8801 Type: Accu 80 Art. nr. : 8803 Type: Art. nr. : 8805 Modello: Art. : 8824 Tipo: Accu 100 Art. Nº: 8825 Tipo: Art. Nº: Type: Varenr. : |
| <p>NL EU-overeenstemmingsverklaring Ondergetekende GARDENA Manufacturing GmbH, Hans-Lorenser-Str. 40, D-89079 Ulm, bevestigt, dat het volgende genoemde apparaat in de door ons in de handel gebrachte uitvoering voldoet aan de eis van, en in overeenstemming is met de EU-richtlijnen, de EU-veiligheidsstandaard en de voor het product specifieke standaard. Bij een niet met ons afgestemde verandering aan het apparaat verliest deze verklaring haar geldigheid.</p> | EU-Richtlijnen: 98/37/EC : 1998 EU directives: 2006/42/EC : 2006 Directives européennes : 2004/108/EC EU-richtlijnen: 2006/95/EC* EU direktiv: 93/68/EC Direttive UE: Ladegerät*, Charging Unit* Normativa UE: Chargeur*, Netstroomadapter* Directrizas da UE: Laddare*, Unita di ricarica EU Retningslinier: Terminal de recarga* Carregador* Art. 8824 / 8825 2000 / 14 / EG |
| <p>S EU Tillverkarintyg Undertecknad firma GARDENA Manufacturing GmbH, Hans-Lorenser-Str. 40, D-89079 Ulm, intygar härmed att nedan nämnda produkter överensstämmer med EU:s direktiv, EU:s säkerhetsstandard och produktspecifikation. Detta intyg upphör att gälla om produkten ändras utan vårt tillstånd.</p> | Schall-Leistungspegel: gemessen / garantiert Noise level: measured / guaranteed Puissance acoustique : mesurée / garantie Geluidsniveau: gemeten / gegarandeerd Ljudnivå: uppmätt / garanterad Livello rumorosità: Levello / garantito Nível sonoro: medido / garantizado Nível de ruído: medido / garantido Lydtryksniveau: afmålt / garanti Art. 8824 77 dB (A) / 79 dB (A) Art. 8825 73 dB (A) / 79 dB (A) |
| <p>I Dichiarazione di conformità alle norme UE La sottoscritta GARDENA Manufacturing GmbH, Hans-Lorenser-Str. 40, D-89079 Ulm, certifica che il prodotto qui di seguito indicato, nei modelli da noi commercializzati, è conforme alle direttive armonizzate UE nonché agli standard di sicurezza e agli standard specifici di prodotto. Qualunque modifica apportata al prodotto senza nostra specifica autorizzazione invalida la presente dichiarazione.</p> | Anbringningsjahr der CE-Kennzeichnung: Year of CE marking: Date d'apposition du marquage CE : Installatiejaar van de CE-aanduiding : CE-Märkningsår: 2006 Anno di rilascio della certificazione CE : Colocación del distintivo CE : Ano de marcação pela CE : CE-Mærkningsår: |
| <p>E Declaración de conformidad de la UE El que suscribe GARDENA Manufacturing GmbH, Hans-Lorenser-Str. 40, D-89079 Ulm, declara que la presente mercancía, objeto de la presente declaración, cumple con todas las normas de la UE, en lo que a normas técnicas, de homologación y de seguridad se refiere. En caso de realizar cualquier modificación en la presente mercancía sin nuestra previa autorización, esta declaración pierde su validez.</p> | Anno di rilascio della certificazione CE : Colocación del distintivo CE : Ano de marcação pela CE : CE-Mærkningsår: |
| <p>P Certificado de conformidad da UE Os abaixo mencionados GARDENA Manufacturing GmbH, Hans-Lorenser-Str. 40, D-89079 Ulm, por este meio certificam que ao sair da fábrica o aparelho abaixo mencionado está de acordo com as diretrizes harmonizadas da UE, padrões de segurança e de produtos específicos. Este certificado ficará nulo se a unidade for modificada sem a nossa aprovação.</p> |  Peter Lameli Technische Leitung Technical Dept. Manager Direction technique Hoofd technische dienst Technical Director Direzione Tecnica Dirección Técnica Director Técnico Tecnisk direktør |
| <p>DK EU Overensstemmelse certificat Undertegnede GARDENA Manufacturing GmbH, Hans-Lorenser-Str. 40, D-89079 Ulm bekræfter hermed, at enheder listet herunder, ved afsendelse fra fabrikken, er i overensstemmelse med harmoniserede EU retningslinier, EU sikkerhedsstandarder og produktspecifikationsstandarder. Dette certifikat træder ud af kraft hvis enhederne er ændret uden vor godkendelse.</p> | Ulm, den 01.07.2006 Ulm, 01.07.2006 Fait à Ulm, le 01.07.2006 Ulm, 01-07-2006 Ulm, 2006.07.01. Ulm, 01.07.2006 Ulm, 01.07.2006 Ulm, 01.07.2006 Ulm, 01.07.2006 |

Deutschland / Germany

GARDENA
Manufacturing GmbH
Central Service
Hans-Lorenser-Straße 40
D-89079 Ulm
Produktfragen:
(+49) 731 490-123
Reparaturen:
(+49) 731 490-290
service@gardena.com

Argentina

Husqvarna Argentina S.A.
Vera 745
(C1414AOO) Buenos Aires
Phone: (+54) 11 4858-5000
diego.poggi@ar.husqvarna.com

Australia

Husqvarna Australia Pty. Ltd.
Locked Bag 18
Gosford NSW 2250
Phone: (+61) (0) 2 4372 1500
customer.service@
husqvarna.com.au

Austria / Österreich

Husqvarna Austria GmbH
Consumer Products
Industriezeile 36
4010 Linz
Tel.: (+43) 732 77 01 01 - 90
consumer.service@
husqvarna.at

Belgium

GARDENA Belgium NV/SA
Sterrebeekstraat 163
1930 Zaventem
Phone: (+32) 2 720 92 12
Mail: info@gardena.be

Brazil

Palash Comércio e
Importação Ltda.
Rua São João do Araguaia, 338
- Jardim Califórnia -
Barueri - SP - Brasil -
CEP 06409-060
Phone: (+55) 11 4198-9777
eduardo@palash.com.br

Bulgaria

Хускварна България ЕООД
1799 София
Бул. „Андрей Ляпчев“ № 72
Тел.: (+359) 2 80 99 424
www.husqvarna.bg

Canada

GARDENA Canada Ltd.
100 Summerlea Road
Brampton, Ontario L6T 4X3
Phone: (+1) 905 792 93 30
info@gardenacanada.com

Chile

Antonio Martinic y Cia Ltda.
Cassillas 272
Centro de Cassillas
Santiago de Chile
Phone: (+56) 2 20 10 708
garfar_cl@yahoo.com

Costa Rica

Compania Exim
Euroberoamericana S.A.
Los Colegios, Moravia,
200 metros al Sur del Colegio
Saint Francis - San José
Phone: (+506) 297 68 83
exim_euro@racsa.co.cr

Croatia

KLIS d.o.o.
Stanciceva 79
10419 Vukovina
Phone: (+385) 1 622 777 0
gardena@klis-trgovina.hr

Cyprus

FARMOKIPIKI LTD
P.O. Box 7098
74, Digeni Akritas Ave.
1641 Nicosia
Phone: (+357) 22 75 47 62
condam@spidernet.com.cy

Czech Republic

GARDENA spol. s r.o.
Tuřanka 115
627 00 Brno
Phone: (+420) 548 217 777
gardena@gardenabrn.cz

Denmark

GARDENA
Husqvarna Consumer Outdoor
Products
Salgsafdelning Danmark
Box 9003
S-200 39 Malmö
info@gardena.dk

Estonia

Husqvarna Eesti OÜ
Consumer Outdoor Products
Kesk tee 10, Aaviku küla
Rae vald, Harju maakond
75305
kontakt.etj@husqvarna.ee

Finland

Oy Husqvarna Ab
Consumer Outdoor Products
Lautatarhankatu 8 B / PL 3
00581 HELSINKI
info@gardena.fi

France

GARDENA France
Immeuble Exposial
9 - 11 allée des Pierres Mayettes
ZAC des Barbanniers, B.P. 99
- F - 92232 GENNEVILLIERS
cedex
Tél. (+33) 01 40 85 30 40
service.consommateurs@
gardena.fr

Great Britain

Husqvarna UK Ltd
Preston Road
Aycliffe Industrial Park
Newton Aycliffe
County Durham
DL5 6UP
info.gardena@
husqvarna.co.uk

Greece

HUSQVARNA GREECE S.A.
Branch of Koropi
Ilfestou 33A
Industrial Area Koropi
194 00 Athens - Greece
V.A.T. EL094094640
Phone: (+30) 210 66 20 225
info@husqvarna-consumer.gr

Hungary

Husqvarna
Magyarország Kft.
Ezred u. 1 - 3
1044 Budapest
Phone: (+36) 80 20 40 33
gardena@gardena.hu

Iceland

Ó. Johnson & Kaaber
Tunguhalsi 1
110 Reykjavik
ooj@ojk.is

Ireland

Michael McLoughlin & Sons
Hardware Limited
Long Mile Road
Dublin 12

Italy

GARDENA Italia S.p.A.
Via Donizetti 22
20020 Lainate (Mi)
Phone: (+39) 02.93.94.79.1
info@gardenaitalia.it

Japan

KAKUICHI Co. Ltd.
Sumitomo Realty &
Development Kojimachi
BLDG., 8F, 5-1 Nibanbanyo,
Chiyoda-ku, Tokyo 102-0084
Phone: (+81) 33 264 4721
m_ishihara@kaku-ichi.co.jp

Latvia

SIA „Husqvarna Latvija“
Consumer Outdoor Products
Bakūžu iela 6, Rīga, LV-1024
info@husqvarna.lv

Lithuania

UAB Husqvarna Lietuva
Consumer Outdoor Products
Atleities pl. 77C
LT-52104 Kaunas
centras@husqvarna.lt

Luxembourg

Magasins Jules Neuberg
39, rue Jacques Stas
Luxembourg-Gasperich 2549
Case Postale No. 12
Luxembourg 2010
Phone: (+352) 40 14 01
api@neuberg.lu

Netherlands

GARDENA Nederland B.V.
Postbus 50176
1305 AD ALMERE
Phone: (+31) 36 521 00 00
info@gardena.nl

Neth. Antilles

Jonka Enterprises N.V.
Sta. Rosa Weg 196
P.O. Box 8200, Curaçao
Phone: (+599) 9 767 66 55
pgm@jonka.com

New Zealand

Husqvarna New Zealand Ltd.
PO Box 76437
Manukau City 2241
Phone: (+64) (09) 92024 10

Norway

GARDENA
Husqvarna Consumer Outdoor
Products
Salgskontor Norge
Kleiverveien 6
1540 Vestby
info@gardena.no

Poland

Husqvarna Poland Spółka z o.o.
Oddział w Szymanowie
Szymanów 9 d
05-532 Baniocha
Phone: (+48) 22 727 56 90
gardena@gardena.pl

Portugal

GARDENA Portugal Lda.
Sintra Business Park
Edifício 1, Fracção 0-G
2710-089 Sintra
Phone: (+351) 21 922 85 30
info@gardena.pt

Romania

MADEX INTERNATIONAL SRL
Soseaua Odaii 117-123,
Sector 1,
București, RO 013603
Phone: (+40) 21 352 76 03
madex@ines.ro

Russia

ООО ГАРДЕНА PVC
123007, г. Москва
Хорошевское шоссе, д. 32А
Тел.: (+7) 495 380 31 92
info@gardena-rus.ru

Singapore

Hy - Ray PRIVATE LIMITED
40 Jalan Pemimpin
#02-08 Tat Ann Building
Singapore 577185
Phone: (+65) 6253 2277
shiyang@hyray.com.sg

Slovak Republic

GARDENA spol. s r.o.
Tuřanka 115
627 00 Brno
Phone: (+420) 548 217 777
gardena@gardenabrn.cz

Slovenia

GARDENA d.o.o.
Brodšče 15
1236 Trzin
Phone: (+386) 1 580 93 32
servis@gardena.si

South Africa

GARDENA
South Africa (Pty.) Ltd.
P.O. Box 11534
Vorna Valley 1686
Phone: (+27) 11 315 02 23
sales@gardena.co.za

Spain

GARDENA IBÉRICA S.L.U.
C/ Basauri, nº 6
La Florida
28023 Madrid
Phone: (+34) 91 708 05 00
atencioncliente@gardena.es

Sweden

GARDENA
Husqvarna Consumer Outdoor
Products
Försäljningskontor Sverige
Box 9003
200 39 Malmö
info@gardena.se

Switzerland / Schweiz

Husqvarna Schweiz AG
Consumer Products
Industriestrasse 10
5506 Mägenwil
Phone: (+41) (0) 848 800 464
info@gardena.ch

Turkey

GARDENA / Dost Diş Ticaret
Müessesilik A.Ş. Sanayi
Çad. Adil Sokak No. 1
Kartal - Istanbul
Phone: (+90) 216 38 93 939
info@gardena-dost.com.tr

Ukraine / Україна

ТОВ «ГАРДЕНА УКРАЇНА»
Васильківська, 34, 204-Г
03022, Київ
Тел. (+38 044) 498 39 02
info@gardena.ua

8801-20.960.05/0908
© GARDENA
Manufacturing GmbH
D-89070 Ulm
http://www.gardena.com