

Art. 1354

CZ Návod k montáži
Základní přístroj 2000

SK Návod na montáž
Základný prístroj 2000

GR Οδηγίες χρήσης
Μειωτήρας Πίεσης 2000

RUS Инструкция по
применению
Мастер-блок 2000

SLO Navodilo za montažo
Osnovna naprava 2000

UA Інструкція по
монтажу
Основний елемент 2000

HR Uputa za montažu
Osnovni uređaj 2000

TR Montaj talimatı
Basınç Düşürücü 2000

RO Manual de montare
Filtru reductor presiune
2000

BG Инструкция за монтаж
Редукторен вентил 2000

EST Paigaldusjuhised
Veerõhualaldi 2000

LT Montavimo instrukcija
Pagrindinis įtaisas 2000

LV Montāžas instrukcija
Master ietaise 2000

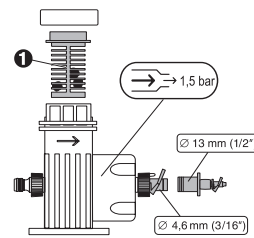

CZ

1 Jemný filtr pravidelně čistěte, v případě potřeby použijte prostředek proti vodnímu kameni.

Před začátkem mrazivého počasí základní přístroj demontujte, vypusťte jej a vyčistěte a uložte na místě chráněném před mrazem.

SK

1 Jemný filter pravidelne čistite, v prípade potreby použite prostriedok proti vodnému kameňu.

Pred príchodom mrazivého počasia základný prístroj demontujte, vypustíte, vyčistíte a uskladnite na mieste chránenom pred mrazom.

GR

1 Καθαρίζετε συχνά το φίλτρο χρησιμοποιώντας, αν είναι απαραίτητο, διάλυμα οικιακής χρήσεως που καταπολεμά τα άλατα.

Αποσυνδέστε το Μειωτήρα πίεσης πριν τα πρώτα χιόνια. Στραγγίστε καλά, καθαρίστε και φυλάξτε το Μειωτήρα προφυλάσσοντας τον από τον παγετό.

RUS

1 Фильтр регулярно очищать, при необходимости с использованием специальных средств от накипи.

До наступления холодов снять мастер-блок, удалить воду, очистить. Хранить в защищенном от мороза месте.

SLO

1 Fini filter čistite v rednih časovnih presledkih, po potrebi očistite z gospodinjskim odstranjevalcem apnenca.

Pred pričetkom zimskega obdobja odstranite osnovno napravo, izpraznite, očistite in shranite na mestu, kjer ni nevarnosti zmrzovanja.

UA

1 Очищення тонкого фільтру проводьте регулярно через певні проміжки часу, при потребі обробіть побутовим засобом для видалення вапняного нальоту.

Крпельницю розбирайте до настання морозів, випорожніть, почистіть і зберігайте в захищеному від морозу місці.

HR

1 Fini filter redovno očistite, po potrebi sa sredstvom za uklanjanje kamenca u domaćinstvu uklonite kamenac.

Osnovni uređaj prije mraza demontirajte, ispraznite, očistite i skladištite na mjestu sigurnom od mraza.

TR

1 İnce filtreyi düzenli aralıklarla temizleyiniz, gerektiğinde evlerde kullanılan kireç çözücüyle kirecini temizleyiniz.

Don tehlikesi görülmenden önce ana cihazı sökünüz, boşaltınız ve donmayacak şekilde depolayınız.

RO

1 Curățați în intervale regulate filtrul fin, dacă este necesar utilizați un decalcifiant de menaj.

Înainte de îngheț demontați filtrul reductor presiune, goliți-l, curățați-l și depozitați-l într-un loc ferit de îngheț.

BG

1 Почиствайте филтъра за фино пречистване на равни интервали от време, при необходимост отстранете котления камък с домакински препарат за тази цел.

Преди настъпване на зимния сезон, демонтирайте редукторния вентил, изпразнете го, почистете го и го съхранявайте на място защитено от замръзване.

EST

1 Puhastage peenfiltrit regulaarselt, vajadusel eemaldage lubi majapidamises kasutatava katlakivieemaldiga.

Enne külmae saabumist demonteerige veerõhualaldi, tühjendage, puhastage ja säilitage külmakindlas kohas.

LT









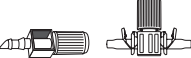
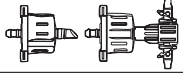

1 Smulkų filtra reguliariai valyti ir, jeigu reikia, kalkes tirpinti buitine nalkinimo priemone.

Prieš prasidedant šalčiams, pagrindinį įtaisą išmontuoti, išleisti vandenį, išvalyti ir laikyti nuo šalčio apsaugotoje vietoje.

LV

1 Ar reguliāriem intervāliem jāveic smalkā filtra tīrīšana, vajadzības gadījumā lietojot mājstaimniecībai paredzētu atkalķošanas līdzekli.

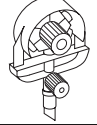
Pirms sala iestāšanās bāzes iekārta jādemontē, jāiztukšo, jāiztīra un jānoglabo uz sala iedarbības pasargātā vietā.

Č.v. Č.v. Κωδικός Αρτ. Izdel. št. Αρτ.-№ Br. art. Art-Nr.	Nr. art. Αρτ. № Art. nr. Art. Nr.	Výrobek Výrobok Προϊόν Продукт Продукт Продукт Urün	Articol Продукт Тооде Gaminys Artikuls	13 mm (1/2")		4,6 mm (3/16")		Základní přístroj Základný prístroj Μειωτήρας Πίεσης Мастер-блок Osnovna naprava Κρпельница Osnovni uređaj Basınç Düşürücü Filtru reductor presiune	Редукторен вентил Veerõhualaldi Pagrindinis įtaisas Master ietaise
				Instalační trubka Rozvodná rúrka Σωλήνας παροχής Ποδoύσhιoν σhλaνγ Cev za polaganje Μαγιστράλhιoν τρuβo- πρωϊδ	Cijev za postavlanje Døšeme borusu Conducta de conectare Съвързавача тръба Paigaldustoru Skersmens klojamas Instalācijas caurulīte	Rozdělovací trubka Rozdelovacia rúrka Σωλήνας παροχής Шланг Razdelilina cev Розвідний трубопровід Razdjelna cijev	Dağıtım borusu Conducta de alimentare Разпределителна тръба Jaotustoru Skersmens skirstymo Sadales caurulīte		
1340 / 8310 1341	2 l/h 4 l/h			200 ① 100 ①	400 ⑤ 200 ⑤	50 ② 25 ②		1000 ④ 500 ④	
8343 / 8311 8344	2 l/h 4 l/h			- -	- -	25 ③ 12 ③		500 ④ 250 ④	
1391 / 8392	0 - 20 l/h					⑧			
8316 / 8317	1 - 8 l/h					⑧			
8320	Ø 40 cm			15 ⑥	30 ⑤	-		30 ⑤	
8321	Ø 40 cm			-	-	4 ③		4 ③	
1365 1367 1368	360° 180° 90°			10 ① 13 ① 16 ①	20 ⑤ 26 ⑤ 32 ⑤	1 ③ 1 ③ 2 ③		20 ⑤ 26 ⑤ 32 ⑤	
1369	360°			12 ①	25 ⑤	1 ③		25 ⑤	
1370 1371 1372	0,6 x 5,5 m Ø 1 m 0,6 x 2,75 m			15 ① 25 ① 15 ①	30 ⑤ 50 ⑤ 30 ⑤	2 ③ 4 ③ 2 ③		30 ⑤ 50 ⑤ 30 ⑤	
1396	90°, 180°, 270°, 360° 1,0 x 2,5 m 1,0 x 5 m			17 ①	34 ⑤	2 ③		34 ⑤	
8360	5 - 50 m²			2 ⑦	4 ⑤	-		4 ⑤	

CZ

Instrukce

Počty kusů přípojek ze sloupce tabulky jsou alternativní.
Příklad: na základní přístroj je možné připojit max. 26 rozprašovacích trysek 180° (č.v. 1367) nebo 32 rozprašovacích 90° (Art. 1368) nebo...

SK

Upozornenie

Počty kusov prípojek v tabulke sú alternatívne.
Príklad: na jeden základný prístroj je možné pripojiť max. 26 rozprašovacích trysiek 180° (č.v. 1367) alebo 32 rozprašovacích trysiek 90° (č.v. 1368) alebo...

GR

Συμβουλή

Ο αριθμός των μπεκ ανά γραμμή ποικίλει ανάλογα με την διάταξη της εγκατάστασης.
Π.χ. Μπορείτε να συνδέσετε μέχρι και 26 μπεκ 180° (Κωδ. 1367) ή 32 μπεκ 90° (Κωδ. 1368) ή ... κλπ, με κάθε μειωτήρα πίεσης.

RUS

Внимание

Количества, указанные в таблице, являются альтернативами.
К примеру: к одному мастер-блоку могут быть одновременно подключены или макс. 26 микронасадок 180° (Art. 1367) или 32 микронасадки 90° (Art. 1368) или...

SLO

Opozorilo

Število priključnih kosov po vrstici tabele velja alternativno.
Primer: Na eno osnovno enoto lahko priključite največ 26 brizgalnih šob 180° (art. 1367) ali 32 brizgalnih šob 90° (art. 1368) ali...

UA

Вказівка

Кількість отворів, що підключаються, в кожній колонці таблиці подаються як альтернатива. Приклад: на кожну крапельницю можуть підключатися максимум 26 форсунок розпилення на 180° (Art. 1367) або 32 форсунок розпилення на 90° (Art.-№ 1368) або...

HR

Uputa

Broj priključaka po stupcu u tablici je alternativan.
Primjer: po osnovnom uređaju se može priključiti 26 sapnica 180° (art. 1367) ili 32 sapnica 90° (art. 1368).

①

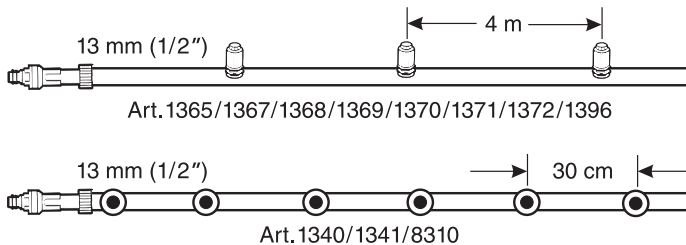

②

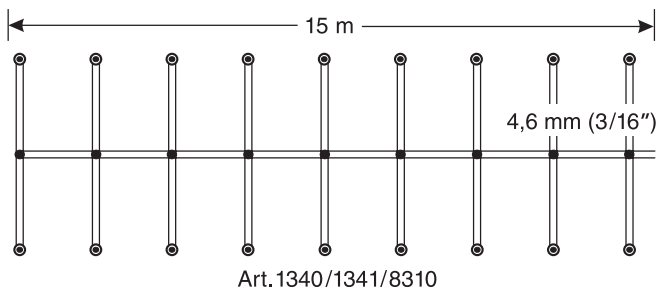

③

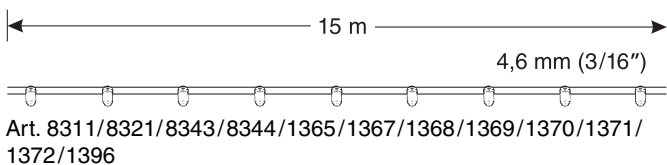

TR

Bilgi

Tablo sütunu başına bağlantı adetleri alternatif olarak geçerlidir.
Örnek: ana cihaz başına maks. 26 adet 180° püskürtme memesi (Art. 1367) veya 32 adet 90° püskürtme memesi (Art. 1368) veya... bağlanabilir.

RO

Indicație

Numărul de conectori necesari din tabel poate varia.
Exemplu: la un filtru reductor presiune se pot conecta max. 26 mini-aspersoare 180° (Art. 1367) sau 32 mini-aspersoare 90° (Art. 1368) sau...

BG

Бележка

Указание Броя на връзките на колона от таблицата е посочени като алтернатива.
Пример: на редукторен вентил могат да бъдат свързани макс. 26 дюзи за разпръскване 180° (Art. № 1367) или 32 дюзи за разпръскване 90° (Art. № 1368) или...

EST

Märkus

Tabeli lahtrites toodud ühenduste hulgal rakendatakse alternatiividena.
Näide: ühe veerõhualaldi kohta võib ühendada kõige rohkem 26 pihustit 180° (art 1367) või 32 pihustit 90° (art 1368) või...

LT

Nurodymas

Lentelės stulpeliuose nurodyti jungiamųjų antgalių skaičiai yra alternatyvūs.
Pavyzdžiui: prie kiekvieno pagrindinio įtaiso galima prijungti maks. 26 purkštukų su 180° kampu (artik. Nr. 1367) arba 32 purkštukų su 90° kampu (Art. 1368), arba...

LV

Norādījums

Katrā tabulas ailē norādītais pieslēgumu skaits ir alternatīvs.
Piemērs: vienai bāzes iekārtai var pievienot 26 smidzināšanas sprauslas 180° (Art. 1367) vai 32 smidzināšanas sprauslas 90° (Art. 1368) vai...

④

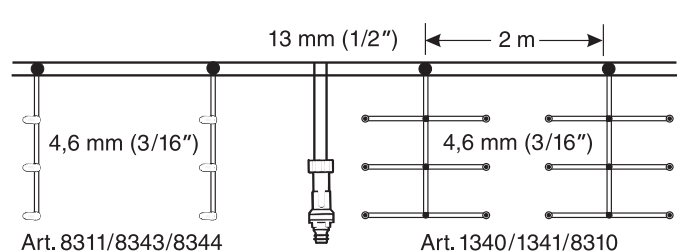

CZ

U montáží jako v bodě ② a napojení základního přístroje uprostřed přírodního potrubí o průměru 13 mm (1/2"). Počet kusů uvedený v bodě ⑤ vydělte dvěma, pokud je základní přístroj napojený na začátku potrubí.

SK

U montáži ako u ② a pripojení základného prístroja uprostred rozvodnej rúrky 13 mm (1/2"). Počet kusov uvedený v bode ⑤ vydelite dvoma, ak je základný prístroj umiestnený na začiatku rozvodného vedenia.

GR

Στην περίπτωση που η εγκατάσταση έγινε σύμφωνα με την περίπτωση ② και ο Μειωτήρας είναι συνδεδεμένος στο μέσο του σωλήνα παροχής 13 χιλ. (1/2"), αν ο σωλήνας διακλάδωσης είναι συνδεδεμένος πίσω από το Μειωτήρα, ο αριθμός των μπεκ που αναφέρεται στην περίπτωση ⑤ πρέπει να διαιρεθεί δια του 2.

RUS

При подключении ② как в и монтаже мастер-блока в середине 13 мм (1/2") подающей магистрали. Количества ⑤, указанные под уменьшаются наполовину, если мастер-блок подключен в конце шланга.

SLO

Pri montaži kot ② in priključitvi osnovne naprave v sredini za 13 mm (1/2") dovod. Spodaj ⑤ navedeno število kosov se razpolovi, če je osnovna naprava priključena na začetku napeljave.

UA

При проведенні монтажу як ② або при підключенні крапельниці посередині 13-міліметрового (1/2") подаючого трубопроводу. Наведена під номером ⑤ кількість отворів ділиться наполовину, коли крапельниця підключається на початку трубопроводу.

HR

Kod montaže kao ② i priključka sa osnovnim uređajem u sredini dovoda od 13 mm (1/2"). Broj komada naznačen pod ⑤ se upola smanjuje, ako se osnovni uređaj priključuje na početku voda.

TR

Gelen 13 mm (1/2") hattının ortasına ana cihaz montajlarında ② ve bağlantılarında. Ana cihaz hattın başına bağlandığı takdirde ⑤ altında verilen adetler yarıya düşer.

RO

În cazul montărilor precum în imaginea ② și conectarea filtrului reductor presiune în centrul conductei de 13 mm (1/2"). Numărul de conectori indicat la imaginea ⑤ se înjumătățește, dacă filtrul reductor presiune se conectează la începutul conductei.

BG

При монтажи като ② и свързване на редукторния вентил в средата на 13 мм (1/2") захранваща линия. Посочените в ⑤ бройки се делят на две, когато редукторния вентил се свързва в началото на линията.

EST

Joonisel ② näidatud paigalduste korral ja veerõhualaldi ühendamisel 13 mm (1/2") toiteturistikku. Kui veerõhualaldi ühendatakse torustiku algusesse, jagatakse joonisel ⑤ näidatud hulk kahega.

LT

Montuojant kaip ② ir pagrindinį įtaisą prijungiant 13 mm (1/2") skersmens įvadinės linijos viduryje. Simboliu ⑤ pažymėti elementų kiekiai sumažėja įpusus, jeigu pagrindinis įtaisas jungiamas linijos pradžioje.

LV

Montāža saskaņā ar ② punktu un bāzes iekārtas pieslēgums 13 mm (1/2") pievada vidū. ⑤ punktā norādītais skaits samazinās uz pusi, ja bāzes iekārta ir pievienota caurulvada sākumā.

UA

При підключенні крапельниці посередині 13-міліметрового (1/2") магистрального трубопроводу забезпечується розподіл об'єму води на праву і ліву сторони.

HR

Priključak osnovnog uređaja u sredinu cijevi za postavljanje od 13 mm (1/2") tako da se količina vode raspoređuje prema desno i lijevo.

TR

Ana cihazın, su miktarının sağa ve sola dağılacağı şekilde 13 mm (1/2") döşeme borusuna monte edildiğinde.

RO

În cazul conectării filtrului reductor presiune în centrul conductei de conectare/prelungire 13 mm (1/2") cantitatea de apă se împarte uniform în partea dreaptă și stângă.

BG

При свързване на редукторния вентил в средата на 13 мм (1/2") свързваща тръба, така, че количеството вода се разпределя наляво и надясно.

EST

Veerõhualaldi ühendamisel 13 mm (1/2") paigaldustoru keskele, et veekogus jaotuks paremale ja vasakule.

LT

Pagrindinį įtaisą prijungiant 13 mm (1/2") skersmens klojamojo vamzdžio viduryje taip, kad vandens srautas pasiskirstytų į kairę ir į dešinę.

LV

Bāzes iekārtas pieslēgšana 13 mm (1/2") instalācijas caurulītes vidū notiek tā, lai ūdens daudzums tiktu sadalīts pa labi un pa kreisi.

⑤

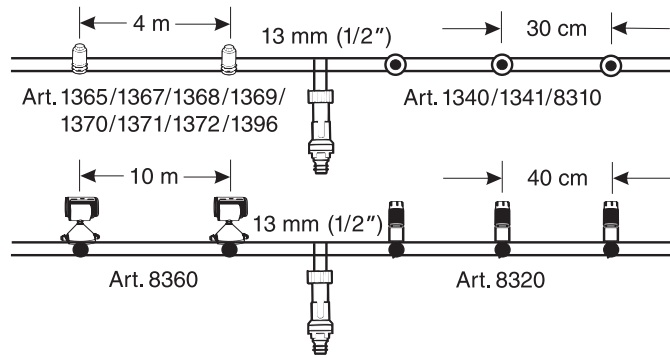

CZ

V případě napojení základního přístroje uprostřed instalační trubky o průměru 13 mm (1/2"), takže voda je rozdělována vpravo i vlevo.

SK

Pri napojení základného prístroja uprostred rozvodnej rúrky 13 mm (1/2") je voda rozdeľovaná vpravo i vľavo.

GR

Κατά την σύνδεση του Μειωτήρα στο μέσο του σωλήνα 13 χιλ. (1/2"), έτσι ώστε η παροχή του νερού να γίνεται και από τα δεξιά και από τα αριστερά.

RUS

При подключении мастер-блока в середине шланга 13 мм (1/2"), таким образом, чтобы вода распределялась и направо и налево.

SLO

Pri priključitvi osnovne naprave v sredino 13 mm (1/2") polagalne cevi tako, da se količina vode razdeli na desno in levo.

⑥

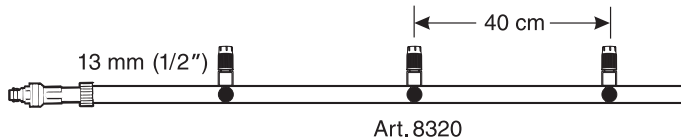

⑦



⑧

CZ

Počet přípojek je závislý na nastaveném průtoku. V případě potřeby nainstalujte vedlejší větvě.

SK

Počet kusov prípojek závisí od nastaveného prietoku vody. V prípade potreby vytvorte samostatnú vetvu.

GR

Ο αριθμός των σταλακτών που μπορούν να συνδεθούν σε κάθε σωλήνα διακλάδωσης, εξαρτάται από την παροχή του νερού. Εγκαταστήστε ξεχωριστές γραμμές, αν αυτό είναι απαραίτητο.

RUS

Подключаемое количество зависит от установленного потока воды. При необходимости проложить отдельные шланги.

SL

Števílo priključkov je odvisno od nastavljenega pretoka.
Po potrebi napeljíte ločeni trak.

UA

Кількість отворів, що підключаються, залежить від встановленого протоку.
При потребі прокладіть окремі крапельні лінії.

HR

Broj priključaka ovisi o podešenom protoku.
Po potrebi postavite posebne odvojnike.

TR

Bağlantı adedi ayarlanmış olan akışa bağlıdır.
Gerektiğinde ayrı demetler döşeyiniz.

RO

Numărul de conectori depinde de debitul reglat al apei.
În caz de nevoie conectați conducte separate.

BG

Броя на връзките зависи от настроенния дебит.
При необходимост поставете отделни разклонения.

EST

Ühenduste arv sõltub seadistatud läbivoolu hulgast.
Vajaduse korral paigaldage eraldi liinid.

LT

Jungiamųjų elementų skaičius priklauso nuo nustatyto pratekančio vandens kiekio (debito).
Jeigu reikia, pakloti atskiras vamzdžių atšakas.

LV

Pieslēgumu skaits ir atkarīgs no iestatītās caurplūdes.
Vajadzības gadījumā jāinstalē atsevišķi posmi.

Deutschland / Germany

GARDENA
Manufacturing GmbH
Central Service
Hans-Lorenser-Straße 40
D-89079 Ulm
Produktfragen:
(+49) 731 490-123
Reparaturen:
(+49) 731 490-290
service@gardena.com

Argentina

Husqvarna Argentina S.A.
Vera 745
(C1414AOO) Buenos Aires
Phone: (+54) 11 4858-5000
diego.poggi@ar.husqvarna.com

Australia

Husqvarna Australia Pty. Ltd.
Locked Bag 18
Gosford NSW 2250
Phone: (+61) (0) 2 4372 1500
customer.service@husqvarna.com.au

Austria / Österreich

Husqvarna Austria GmbH
Consumer Products
Industriezeile 36
4010 Linz
Tel.: (+43) 732 77 01 01 - 90
consumer.service@husqvarna.at

Belgium

GARDENA Belgium NV/SA
Sterrebeekstraat 163
1930 Zaventem
Phone: (+32) 2 720 92 12
Mail: info@gardena.be

Brazil

Palash Comércio e Importação Ltda.
Rua São João do Araguaia, 338
- Jardim Califórnia –
Barueri – SP - Brasil –
CEP 06409-060
Phone: (+55) 11 4198-9777
eduardo@palash.com.br

Bulgaria

Хускварна България ЕООД
1799 София
Бул. „Андрей Ляпчев“ № 72
Тел.: (+359) 2 80 99 424
www.husqvarna.bg

Canada / USA

GARDENA Canada Ltd.
100 Summerlea Road
Brampton, Ontario L6T 4X3
Phone: (+1) 905 792 93 30
info@gardenacanada.com

Chile

Antonio Martinic y Cia Ltda.
Cassillas 272
Centro de Cassillas
Santiago de Chile
Phone: (+56) 2 20 10 708
garfar_ci@yahoo.com

Costa Rica

Compania Exim
Euroberoamericana S.A.
Los Colegios, Moravia,
200 metros al Sur del Colegio
Saint Francis - San José
Phone: (+385) 297 68 83
exim_euro@racsa.co.cr

Croatia

KLIS d.o.o.
Stanciceva 79
10419 Vukovina
Phone: (+357) 1 622 777 0
gardena@klis-trgovina.hr

Cyprus

FARMOKIPIKI LTD
P.O. Box 7098
74, Digeni Akrita Ave.
1641 Nicosia
Phone: (+357) 22 75 47 62
condam@spidernet.com.cy

Czech Republic

GARDENA spol. s r.o.
Turanka 115
627 00 Brno
Phone: (+420) 548 217 777
gardena@gardenabrno.cz

Denmark

GARDENA
Husqvarna Consumer Outdoor
Products
Salgsafdelning Danmark
Box 9003
S-200 39 Malmö
info@gardena.dk

Estonia

Husqvarna Eesti OÜ
Consumer Outdoor Products
Kesk tee 10, Aaviku küla
Rae vald, Harju maakond
75305
kontakt.etj@husqvarna.ee

Finland

Oy Husqvarna Ab
Consumer Outdoor Products
Lautatarhankatu 8 B / PL 3
00581 HELSINKI
info@gardena.fi

France

GARDENA France
Immeuble Expositel
9 - 11 allée des Pierres
Mayettes
ZAC des Barbannières
B.P. 99
-F- 92232 GENNEVILLIERS
cedex
Tél. (+33) 01 40 85 30 40
service.consommateurs@gardena.fr

Great Britain

Husqvarna UK Ltd
Preston Road
Aycliffe Industrial Park
Newton Aycliffe
County Durham
DL5 6UP
info.gardena@husqvarna.co.uk

Greece

HUSQVARNA GREECE S.A.
Branch of Koropi
Ifestou 33A
Industrial Area Koropi
194 00 Athens – Greece
V.A.T. EL094094640
Phone: (+30) 210 66 20 225
info@husqvarna-consumer.gr

Hungary

Husqvarna
Magyarország Kft.
Ezred u. 1 - 3
1044 Budapest
Phone: (+36) 80 20 40 33
gardena@gardena.hu

Iceland

Ó. Johnson & Kaaber
Tunguhalsi 1
110 Reykjavik
ooj@ojk.is

Ireland

Michael McLoughlin & Sons
Hardware Limited
Long Mile Road
Dublin 12

Italy

GARDENA Italia S.p.A.
Via Donizetti 22
20020 Lainate (MI)
Phone: (+39) 02.93.94.79.1
info@gardenaitalia.it

Japan

KAKUICHI Co. Ltd.
Sumitomo Realty &
Development Kojimachi
BLDG., 8F
5-1 Nibanncyo,
Chiyoda-ku
Tokyo 102-0084
Phone: (+81) 33 264 4721
m_ishihara@kaku-ichi.co.jp

Latvia

SIA „Husqvarna Latvija”
Consumer Outdoor Products
Bakuzi iela 6, Rīga
LV-1024
info@husqvarna.lv

Lithuania

UAB Husqvarna Lietuva
Consumer Outdoor Products
Ateities pl. 77C
LT-52104 Kaunas
centras@husqvarna.lt

Luxembourg

Magasins Jules Neuberger
39, rue Jacques Stas
Luxembourg-Gasperich 2549
Case Postale No. 12
Luxembourg 2010
Phone: (+352) 40 14 01
api@neuberger.lu

Netherlands

GARDENA Nederland B.V.
Postbus 50176
1305 AD ALLMERE
Phone: (+31) 36 521 00 00
info@gardena.nl

Neth. Antilles

Jonka Enterprises N.V.
Tunguhalsi 1
Sta. Rosa Weg 196
P.O. Box 8200, Curaçao
Phone: (+599) 9 767 66 55
pgm@jonka.com

New Zealand

Husqvarna New Zealand Ltd.
PO Box 76437
Manukau City 2241
Phone: (+64) (09) 92024 10

Norway

GARDENA
Husqvarna Consumer
Outdoor Products
Salgskontor Norge
Kleiverveien 6
1540 Vestby
info@gardena.no

Poland

Husqvarna Poland Spółka z o.o.
Oddział w Szymanowie
Szymanów 9 d
05-532 Baniocza
Phone: (+48) 22 727 56 90
gardena@gardena.pl

Portugal

GARDENA Portugal Lda.
Sintra Business Park
Edifício 1, Fracção 0-G
2710-089 Sintra
Phone: (+351) 21 922 85 30
info@gardena.pt

Romania

MADEX INTERNATIONAL SRL
Soseaua Odalii 117-123,
Sector 1,
București, RO 013603
Phone: (+40) 21 352 76 03
madex@ines.ro

Russia

ООО ГАРДЕНА PVC
123007, г. Москва
Хорошевское шоссе, д. 32А
Тел.: (+7) 495 380 31 92
info@gardena-rus.ru

Singapore

Hy-Ray PRIVATE LIMITED
40 Jalan Pemimpin
#02-08 Tat Ann Building
Singapore 577185
Phone: (+65) 6253 2277
shiyang@hyray.com.sg

Slovak Republic

GARDENA spol. s r.o.
Tuřanka 115
627 00 Brno
Phone: (+420) 548 217 777
gardena@gardenabrno.cz

Slovenia

GARDENA d.o.o.
Brodšče 15
1236 Trzin
Phone: (+386) 1 580 93 32
servis@gardena.si

South Africa

GARDENA
South Africa (Pty.) Ltd.
P.O. Box 11534
Vorna Valley 1686
Phone: (+27) 11 315 02 23
sales@gardena.co.za

Spain

GARDENA IBÉRICA S.L.U.
C/ Basauri, nº 6
La Florida
28023 Madrid
Phone: (+34) 91 708 05 00
atencioncliente@gardena.es

Sweden

GARDENA
Husqvarna Consumer
Outdoor Products
Försäljningskontor Sverige
Box 9003
200 39 Malmö
info@gardena.se

Switzerland / Schweiz

Husqvarna Schweiz AG
Consumer Products
Industriestrasse 10
5506 Mägenwil
Phone: (+41) (0) 848 800 464
info@gardena.ch

Turkey

GARDENA / Dost Diş Ticaret
Mümesillik A.Ş. Sanayi
Cad. Adil Sokak No. 1
Kartal - İstanbul
Phone: (+90) 216 38 93 939
info@gardena-dost.com.tr

Ukraine / Україна

ТОВ «ГАРДЕНА УКРАЇНА»
Васильківська, 34, 204-Г
03022, Київ
Тел. (+38 044) 498 39 02
info@gardena.ua

1354-20.961.06/0309
© GARDENA
Manufacturing GmbH
D-89070 Ulm
http://www.gardena.com