

ProCut 800
Art. 8851

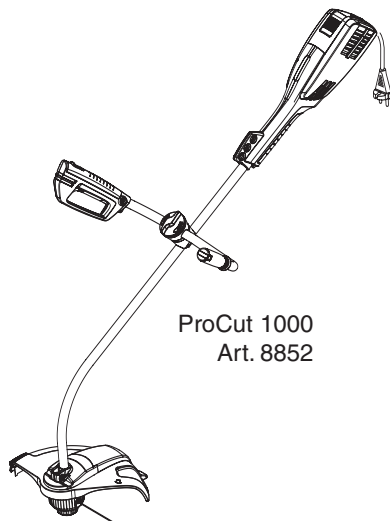

ProCut 1000
Art. 8852

D Betriebsanleitung
Turbotrimmer

GB Operating Instructions
Turbotrimmer

F Mode d'emploi
Coupe bordures

NL Instructies voor gebruik
Turbotrimmer

S Bruksanvisning
Turbotrimmer

DK Brugsanvisning
Turbotrimmer

I Istruzioni per l'uso
Turbotrimmer

E Manual de instrucciones
Turbotrimmer

P Instruções de utilização
Turbotrimmer

FIN Käyttöohje
Turbotrimmeri

N Bruksanvisning
Turbotrimmer

PL Instrukcja obsługi
Podkaszarka żyłkowa

H Vevõtájékoztató
Damilos fűszegélynyíró

CZ Návod k obsluze
Turbotrimmer

SK Návod na používanie
Turbokosačka

GR Οδηγίες χρήσεως
Κουρευτικό πετονιάς

RUS Инструкция по эксплуатации
Турботриммер

SLO Navodila za uporabo
Kosilnica z nitko

UA Інструкція з експлуатації
Турботриммер

HR Uputstva za upotrebu
Kosilica s niti

TR Kullanma Talimatı
Misinalı Ot Kesici

RO Instrucțiuni de utilizare
Turbotrimmer

BG Инструкция за експлоатация
Турбо-тример

EST Kasutusjuhend
Turbotrimmer

LT Eksploatavimo instrukcija
Turbo žoliapjovė

LV Lietošanas instrukcija
Turbo trimmeris

GARDENA Damilos fűszegélynyíró

ProCut 800 / 1000

Üdvözljük a GARDENA kertben...



Ez az eredeti német használati utasítás fordítása.
Kérjük gondosan olvassa el ezt a Vevőtájékoztatót és tartsa be utasításait.
A Vevőtájékoztató segítségével ismerkedjen meg a damilos fűszegélynyíró helyes használatával és a biztonsági megjegyzésekkel.



Biztonsági okokból gyermekek, 16 éven aluliak és olyanok, akik nem ismerik a Vevőtájékoztatóban foglaltakat, a damilos fűszegélynyírót nem használhatják.
Testi vagy szellemi fogyatékkal rendelkező emberek a terméket csak egy másik ember felügyelete vagy irányítása mellett használhatják.

→ Gondosan őrizze meg ezt a Vevőtájékoztatót.

Tartalomjegyzék

| | |
|--|-----|
| 1. A GARDENA damilos fűszegélynyíró alkalmazási területe ... | 99 |
| 2. Az Ön biztonságáért | 99 |
| 3. Szerelés | 101 |
| 4. Használat | 101 |
| 5. Üzemen kívül helyezés | 103 |
| 6. Karbantartás | 103 |
| 7. Zavarok elhárítása | 104 |
| 8. Műszaki adatok | 105 |
| 9. Szerviz / Garancia | 106 |

1. A GARDENA damilos fűszegélynyíró alkalmazási területe

Rendeltetés

A GARDENA damilos fűszegélynyíró gye- és fűfelületek vágására, nyírására alkalmas házi- vagy hobbikertekben.
A készüléket nem nyilvános létesítményekben, parkokban, sportlétesítményekben, utcán ill. a mező- és erdőgazdaságban való használatra tervezték.

Figyelem



Személyi sérülés veszélye miatt a damilos fűszegélynyíró nem használható bokrok, bozótok és sövények igazítására, komposztálás céljára történő aprításra.

2. Az Ön biztonságáért

→ Vegye figyelembe a damilos fűszegélynyírón levő biztonsági megjegyzéseket.



FIGYELEM!

→ Üzembe helyezés előtt olvassa el a Vevőtájékoztatót.



VESZÉLY! Áramütés!

→ Védje a damilos fűszegélynyírót az esőtől, nedvességtől.



VESZÉLY! Személyi sérülés!

→ Az idegeneket tartsa távol a veszélyes övezettől.



VESZÉLY! A motor a kikapcsolás után nem azonnal áll le!

→ Kezét, lábát a munkafelülettől mindaddig tartsa távol, amíg a damil teljesen le nem áll.



VESZÉLY! Szemsérülés!

→ Hordjon védőszemüveget!

Ellenőrzés minden használat előtt

- Minden használat előtt vizsgálja meg a damilos fűszegélynyírót.
- Ellenőrizze, hogy a levegőztető nyílások nincsenek-e eltömődve.

Ne használja a damilos fűszegélynyírót, ha a biztonsági berendezések (nyomókapcsoló, biztonsági borítás) sérültek vagy kopottak.

- A biztonsági berendezéseket soha ne iktassa ki.
- Ellenőrizze a felületet vágás előtt. Távolítsa el az idegen tárgyakat (pl. kövek). Vigyázzon vágás közben az idegen tárgyakra (pl. kövek).
- Ha munka közben mégis idegen tárgyba ütközne, állítsa le a fűszegélynyírót. Távolítsa el az akadályt és vizsgálja meg a fűszegélynyírót nem sérült-e meg, adott esetben javíttassa meg.

Használat / felelősség

A damilos fűszegélynyíró komoly sérüléseket okozhat! Ügyeljen a gyerekekre, hogy megbizonyosodjon róla, a fűszegélynyírót nem használják, vagy nem játsszanak vele.

- A damilos fűszegélynyírót kizárólag a Vevőtájékoztatóban megadott célra használja.
- A munkaterület biztonságáért Ön felel.
- Ügyeljen arra, hogy idegen személyek (különösen gyermekek) vagy állatok a munkaterület közelében ne tartózkodjanak.
- A damilos fűszegélynyírót soha ne használja hibás vagy sérült biztonsági berendezésekkel.

Használat után húzza ki a hálózati csatlakozót és a fűszegélynyírót – különösen a damilt rendszeresen ellenőrizze, szükség esetén javítsa, javíttassa meg.

- Hordjon szemvédőt, vagy védőszemüveget!
- Lábai védelmére viseljen hosszú nadrágot és szilárd lábbelit. Kezét és lábát tartsa távol a vágószáltól – különösen üzembehelyezéskor!
- Munkavégzés közben ügyeljen a biztonságos, szilárd állásra.
- A csatlakozó vezetékét tartsa távol a vágófelülettől!

Figyeljen hátramenet közben. Botlásveszély!

- Csak megfelelő látási körülmények között dolgozzon.

Figyelem, a szálvágó miatt sérülésveszély áll fent. A fűszegélynyíró damiljának meghosszabbítása után, mielőtt újra beindítaná a gépet, mindig állítsa vissza munkavégzési helyzetbe.

A munka megszakítása

A damilos fűszegélynyírót soha ne hagyja felügyelet nélkül a munkaterületen.

- Ha a munkát meg kell szakítania, tárolja a damilos fűszegélynyírót biztonságos helyen és húzza ki a hálózatból.
- Ha a munkát meg kell szakítania, hogy másik munkaterületre menjen, átmenetel előtt feltétlenül kapcsolja ki a készüléket várja meg amíg teljesen leáll és húzza ki a konnektorból.

Vegye figyelembe a környezeti viszonyokat

- Ismerkedjen meg környezetével és ügyeljen azokra a lehetséges veszélyekre, melyeket a gép zaja miatt esetleg nem hallhat.
- Esőben vagy nedves környezetben ne használja a damilos fűszegélynyírót.
- A damilos fűszegélynyírót ne használja közvetlenül a medencénél vagy kerti tónál.

Elektromos biztonság

A csatlakozó vezeték épségét és öregedését rendszeresen ellenőrizze.

A damilos fűszegélynyíró csak hibátlan hosszabbító vezetékkel használható.

- A csatlakozó vagy hosszabbító vezetéknek annak megsérülése vagy átvágása esetén azonnal ki kell húzni a csatlakozóból.

Amennyiben a fűszegélynyíró vezetéke sérült, akkor ennek cseréjét minden esetben GARDENA szakszervizben vagy egy szakember végezze.

A hosszabbító vezeték csatlakozó dugalja legyen fröccsenő víz ellen védett; a csatlakozó vezetékek dobozai legyenek gumiból vagy legyenek gumival bevonva.

- Csak kültéri használatra is engedélyezett hosszabbító vezetékeket használjon.
- Forduljon elektromos szakemberhez.

Azokhoz a gépekhez, melyekhez kültéren hosszabbító vezetékét használ, olyan hibaáram védőkapcsoló (FI relé) alkalmazását javasoljuk, amely 30 mA-nél kisebb áramerősségnél old le.

3. Szerelés

Fedél szerelése:

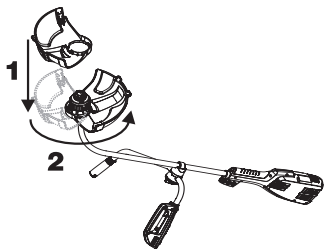

1. Oldja ki a vágószálon ① található csomókat.
2. Rakja függőleges irányban a fedelet ② a fűszegélynyíró vágófejére ③ 1, és forgassa el 180°-kal 2 (bajonettzár), amíg hallhatóan nem záródik.
Közben a vágószálak nem szorulhatnak be.

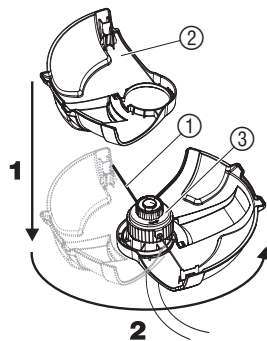

ProCut 1000: Szarvkormány szerelése:

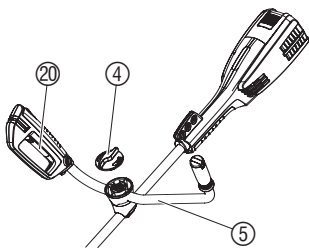

1. Forgassa el az óramutató járásával ellentétes irányba a narancssárga ④ menetes fedelet.
2. Vegye le a foglalatot ⑥.
3. Helyezze fel a szarvkormányt ⑤. Az indítógombbal ellátott ②0 markolatnak munkapozícióban a jobb oldalon kell lennie.
4. Helyezze fel a foglalatot ⑥.
5. Forgassa a narancssárga ④ menetes fedelet az óramutató járásával megegyező irányba, és rögzítse ezzel a markolatot ⑤.

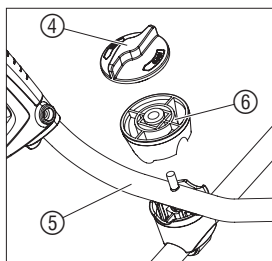

4. Használat

BALESETVESZÉLY!



Balesetveszélyes, ha a szegélynyíró az indítógomb kiengedésekor nem kapcsol ki!

→ A biztonsági- vagy kapcsolóberendezéseket nem szabad áthidalni (pl. a nyélen lévő indítógomb rögzítésével)!

Fűszegélynyíró csatlakoztatása:

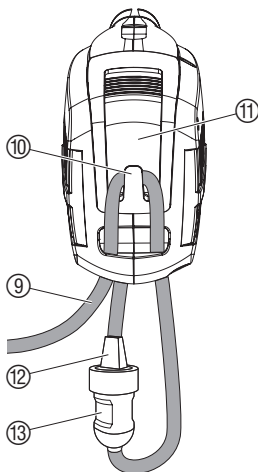

1. Vegye le a narancssárga késvédőt ⑧.
2. A hosszabbítóvezetékét ⑨ akassza a fűszegélynyíró felső részén ⑪ található kábelhúzás felfogó részbe ⑩.
3. Csatlakoztassa a fűszegélynyíró dugóját ⑫ a hosszabbító vezeték aljzatába ⑬.
4. Dugja be a hosszabbítókábelét egy 230 V-os hálózati aljzatba.

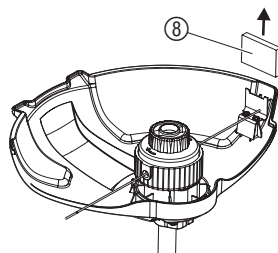

A fűszegélynyíró munkapozíciójának beállítása:

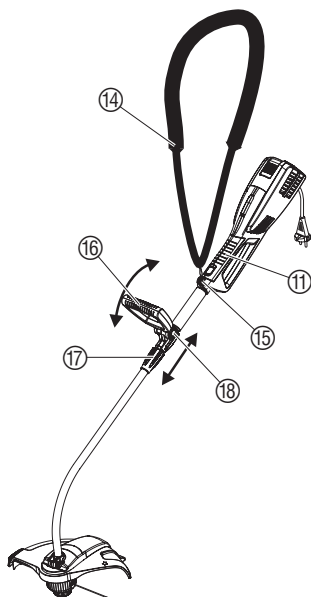

Kerülje a vágószál kemény tárgyakkal (fal, kövek, kerítések...) való érintkezését, megakadályozva így a vágószál gyors kopását, vagy letörését.

1. Akassza ⑭ be a hevedert a furatba ⑮ (ProCut 1000: 3 furat van).
2. Akassza ⑭ magára a hevedert, és állítsa be a testmagasságához.
3. Állítsa be úgy a fűszegélynyíró a fogantyú ⑪ és a pótfogantyú ⑯ / szarvkormány ⑤ segítségével, hogy a vágófej ③ kissé előre dőljön.



Csak ProCut 800:

1. Oldja meg a szorítóbilincset ⑰, tolja a pótfogantyút ⑯ a kívánt magasságba, és kézzel szorítsa meg a szorítóbilincset ⑰.
2. Nyomja meg két oldalon a nyomógombokat ⑱, állítsa be a pótfogantyú ⑯ kívánt dőlésszögét, és engedje el újra a nyomógombokat.

Fűszegélynyíró indítása:

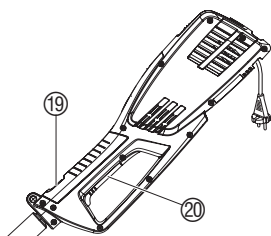

Fűszegélynyíró bekapcsolása:

1. Nyomja le a biztonsági reteszt ⑲, tartsa lenyomva, és kapcsolja be a markolaton az indítógombot ⑳.
2. Engedje el a biztonsági reteszt ⑲.

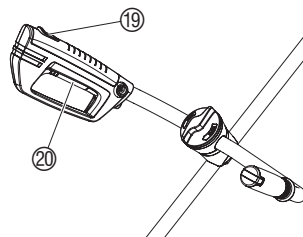

Fűszegélynyíró kikapcsolása:

→ Engedje el az indítógombot ⑳ a markolaton.

Szálmeghosszabbítás (lekoppintó-automatika):

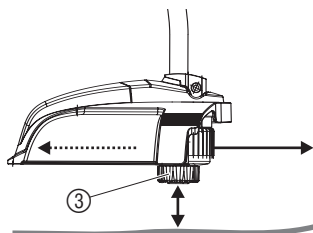

A lekoppintó-automatika járó motor mellett működik. Csak a folyamatosan maximális hosszúságú vágószál biztosítja a tiszta vágásképet.

1. Indítsa be a fűszegélynyíró.
2. Tartsa a vágófejet ③ párhuzamosan a talajhoz, és koppintson a vágófejjel ③ a talajra. (Kerülje a hosszabb, egyenletes nyomást).

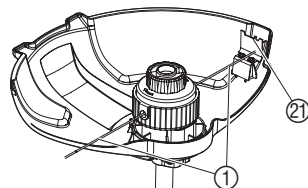

A vágószál ① egy hallható kapcsolással automatikusan meghosszabbodik, a szálvágó ② pedig a megfelelő hosszúságra vágja. Szükség esetén ismételje meg többször a lekoppintást.

A munka megszakítása:

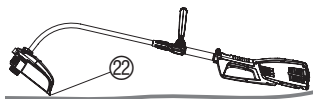

A fűszegélynyíró a két büttyökre lehet ② pl. a földre fektetni. Ezáltal a vágófej nem terhelődik feleslegesen.

5. Üzemen kívül helyezés

Tárolás:

Gyermekektől elzárt helyen tárolja.

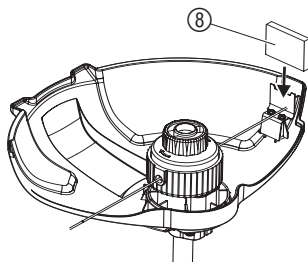

1. Tolja fel a narancssárga késvédőt ⑧.
2. A fűszegélynyíró tárolja száraz, fagymentes helyen.

Javaslat a ProCut 1000 típushoz:

A helytakarékos tárolás érdekében a szarvkormányt ⑤ 90°-kal el lehet forgatni.

→ Csavarja le a narancssárga menetes fedelet ④, vegye le a foglalatot ⑥, fordítsa el 90°-kal a szarvkormányt ⑤, a foglalatot ⑥ újra tegye vissza és csavarja vissza a narancssárga fedelet ④.

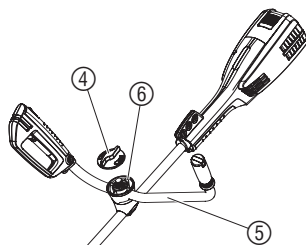

Hulladékkezelés: (RL2002/96/EG)



A készüléket ne dobja a háztartási szemétkébe, szakszerű gyűjtőhelyre kell vinni.

6. Karbantartás Üzemzavarok elhárítása

BALESETVESZÉLY!



A vágósál balesetveszélyes!

→ A szegélynyíró karbantartása előtt húzza ki a hálózati csatlakozót!

BALESETVESZÉLY!



Balesetveszély és anyagi kár keletkezhet!

→ Tilos a szegélynyíró folyó víz alatt és vízsugárral tisztítani (főleg nagy nyomás alatt).

A léghűtés nyílásain sosem lehet szennyeződés.

A fedél tisztítása:

→ Távolítsa el minden használat után a fű- és egyéb szennyeződések maradványait a fedélről ②.

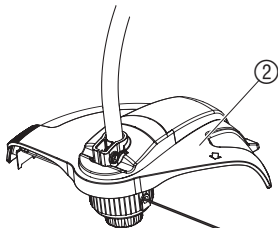

A pótszálorsó cseréje:



BALESETVESZÉLY !

→ Sose használjon olyan fém vágóalkatrészeket vagy pótalkatrészeket és tartozékokat, melyeket a GARDENA nem javasol erre a célra.

Csak eredeti GARDENA-tekerceket használjon. A tekerceket GARDENA-kereskedőjétől, vagy közvetlenül a GARDENA-szerviztől szerezheti be.

• Pótszálorsó a ProCut 800 / 1000 típusú fűszegélynyíróhoz:
Cikksz. 5308

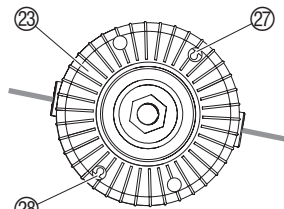
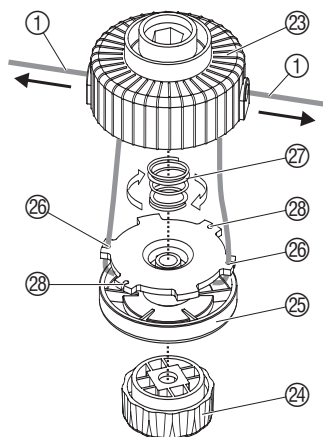
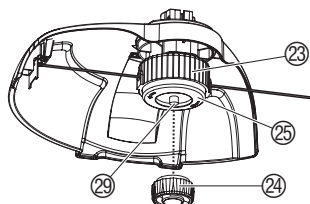

1. Húzza ki a hálózati csatlakozót.
2. Rögzítse kézzel a pótszálorsó foglalatát (23), és csavarja ki az orsó fedelét (24).
3. Vegye ki a pótszálorsó (25) foglalatából (23) a pótszálorsót, és csavarja ki a rugót (27).
4. Távolítsa el az esetleges szennyeződéseket.
5. Fűzze be az új pótszálorsó (25) vágószálát (1) és fűzze át a furatokon (26), majd húzza ki kb. 10 cm-re.
6. Csavarja be az új pótszálorsó rugóját (27) és a vágószálát (1) fűzze be a pótszálorsó foglalatába (23).
7. Helyezze be a pótszálorsót (25) a pótszálorsó foglalatába (23), és csavarja el úgy, hogy a pótszálorsó jelölései (28) láthatóvá váljanak a foglalat (23) furataiban.
Eközben a vágószálak nem szorulhatnak be.
8. A foglalatban lévő pótszálorsót húzza fel a tengelyre, úgy hogy a tengelyvég (29) 5 mm-re túllőjön.
9. Csavarja az orsófedelet a tengelyvégre (29).

→ Ha a jelöléseket (28) nem lehet a furatok alá forgatni, forgassa az orsót (25) ide-oda, amíg az orsó (25) nem illeszkedik teljesen a foglalatba (23).

7. Zavarok elhárítása

SÉRÜLÉSVESZÉLY !



A vágószál sérüléseket okozhat!

→ A zavar elhárítása előtt a fűszegélynyíró hálózati csatlakozóját húzza ki!

Becsúszt / összehegedt szál kihúzása:

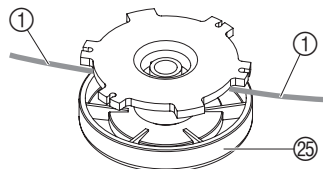

Ha a vágószál becsúsztott, vagy a lekoppintó-automatika a vágószál húzása után sem működik, lehet, hogy az orsóban (25) lévő vágószál (1) összeragadt.

1. Húzza ki a hálózati csatlakozót.
2. Vegye ki a pótszálorsót (25), a 6. Karbantartás „Pótszálorsó cseréje” című fejezetben leírtak szerint.

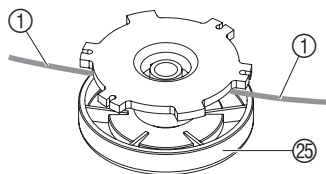

3. Tekerje le a vágószálát ①, tisztítsa meg a pótszálorsót ②⑤ ill. a vágószálát ①, és tekerje vissza az orsóra ②⑤ a vágószálát ①.
4. Helyezze vissza a pótszálorsót a 6. Karbantartás „Pótszálorsó cseréje” fejezete szerint.

Javaslat:

Manuális szálmeghosszabbításhoz az orsó fedelét ②④ kézzel is le lehet nyomni.

| Zavar | Lehetséges ok | Segítség |
|-------------------------------------|---|--|
| A fűszegélynyíró már nem vág | Elfogyott a vágószál. | → Cserélje ki a vágószálát (lásd 6. Karbantartás „Pótszálorsó cseréje”). |
| | A késvédő nincs levéve. | → Vegye le a késvédőt. |
| | A lekoppintó-automatika nem működik, mert a vágószál vagy becsúszott, vagy összehegedt. | → Oldja ki a becsúszott / összehegedt vágószálát (lásd fent). |



Egyéb megibásodás esetén vegye fel a kapcsolatoa a GARDENA szervizek egyikével. Javításokat csak GARDENA szakszervizek, vagy arra jogosult GARDENA szakkereskedők végezhetnek.

8. Műszaki adatok

| Turbotrimmer | ProCut 800 (Cikksz. 8851) | ProCut 1000 (Cikksz. 8852) |
|---|---|---|
| Motorteljesítmény | 800 W | 1000 W |
| Hálózati feszültség / Frekvencia | 230 V / 50 Hz | 230 V / 50 Hz |
| Szálvastagság | 2 mm | 2 mm |
| Vágási átmérő | 350 mm | 350 mm |
| Száltartalék | 2 x 3 m | 2 x 3 m |
| Szálmeghosszabbítás | Lekoppintó automatika | Lekoppintó automatika |
| Súly | 5,0 kg | 5,7 kg |
| Szálorsó fordulatszáma | 12.000 U/min | 12.000 U/min |
| Munkahelyi kibocsátási mutató $L_{pA}^{1)}$ | 80 dB (A) | 80 dB (A) |
| Hanszint $L_{WA}^{2)}$ | mért / garantált 94 dB (A) / 96 dB (A) | mért / garantált 94 dB (A) / 96 dB (A) |
| Kéz-kar rezgés $a_{vhw}^{1)}$ | < 2,5 m/s ² | < 2,5 m/s ² |

Mérési eljárás 1) EN 786 szerint 2) 2000/14/EG szabv. szerint

9. Szerviz / Garancia

Garancia

Garancia esetén a javítás az ön számára ingyenes.

GARDENA 2 év garanciát vállal a termékre (vásárlási dátumtól számítva). Ez a garancia minden olyan lényeges hiányosságra vonatkozik, mely bizonyíthatóan anyag- vagy gyártási hibára vezethető vissza. A garanciális szolgáltatás választásunk szerint lehet a hozzánk beküldött készülék kifogástalan új készülékre való cseréje vagy ingyenes javítása, amennyiben a következő előfeltételek teljesülnek:

- A készüléket szakszerűen és a vevőtájékoztatóban leírtaknak megfelelően kezelték.
- Sem a vevő, sem harmadik személy nem kísérelte meg a készülék javítását.

A vágószal és az orsófédel kopóalkatrészek, ezért a garancia alól ki vannak zárva.

Ez a gyártó garancia nem helyettesíti a kereskedővel, eladóval szembeni biztosítási igényeket.

Javítási igény esetén küldje el a megadott szervizek egyikébe a készüléket a vásárlási számla másolatával és a hiba leírásával. Kérjük, küldeményét bérmentesítse. Javítás után a készülékét visszaküldjük Önnek.

GARDENA GARANCIÁLIS ÉS JAVÍTÓ SZERVIZEK

Variomat Kft.

1074 Budapest
Thököly út 32-40.
Tel.: (06-1) 322-8975
342-5513

Spirál-96 Kft.

4025 Debrecen
Nyugati u. 5-7.
Tel.: (06-52) 413-035

Vasi Agro Center

9700 Szombathely
Pálya u. 5.
Tel.: (06-94) 501-702

Edison Szerszám Áruház

és Javító szerviz
6722 Szeged
Török u. 1/a.
Tel.: (06-62) 426-833

Nyári Kert Bt.

9026 Győr
Dózsa rkp. 07.
Tel.: (06-96) 329-203

Tibor és Tsa. Bt

3529 Miskolc
Szilágyi D. u. 36
Tel.: (06-96) 416-540

Hirschtec Kft.

7630 Pécs
Kiskőszeg u. 5.
Tel.: (06-72) 326-298

Szabó Kerttechnika

8200 Veszprém
Budapesti út 17
Tel.: (06-88) 568-800

Makrotherm Kft.

5700 Gyula
Nagyváradai út 58.
Tel.: (06-66) 462-248

D Produkthaftung

Wir weisen ausdrücklich darauf hin, dass wir nach dem Produkthaftungsgesetz nicht für durch unsere Geräte hervorgerufene Schäden einzustehen haben, sofern diese durch unsachgemäße Reparatur verursacht oder bei einem Teileaustausch nicht unsere Original GARDENA Teile oder von uns freigegebene Teile verwendet werden und die Reparatur nicht vom GARDENA Service oder dem autorisierten Fachmann durchgeführt wird. Entsprechendes gilt für Ergänzungsstücke und Zubehör.

GB Product Liability

We expressly point out that, in accordance with the product liability law, we are not liable for any damage caused by our units if it is due to improper repair or if parts exchanged are not original GARDENA parts or parts approved by us, and, if the repairs were not carried out by a GARDENA Service Centre or an authorised specialist. The same applies to spare parts and accessories.

F Responsabilité

Nous vous signalons expressément que GARDENA n'est pas responsable des dommages causés par ses appareils, dans la mesure où ces dommages seraient causés suite à une réparation non conforme, dans la mesure où, lors d'un échange de pièces, les pièces d'origine GARDENA n'auraient pas été utilisées, ou si la réparation n'a pas été effectuée par le Service Après-Vente GARDENA ou l'un des Centres SAV agréés GARDENA. Ceci est également valable pour tout ajout de pièces et d'accessoires autres que ceux pré-conisés par GARDENA.

NL Productaansprakelijkheid

Wij wijzen er nadrukkelijk op, dat wij op grond van de wet aansprakelijkheid voor producten niet aansprakelijk zijn voor schade ontstaan door onze apparaten, indien deze door onvakkundige reparatie veroorzaakt zijn, of er bij het uitwisselen van onderdelen geen gebruik gemaakt werd van onze originele GARDENA onderdelen of door ons vrijgegeven onderdelen en de reparatie niet door de GARDENA technische dienst of de bevoegde vakman uitgevoerd werd. Ditzelfde geldt voor extra-onderdelen en accessoires.

S Produktansvar

Tillverkaren är inte ansvarig för skada som orsakats av produkten om skadan beror på att produkten har reparerats felaktigt eller om, vid reparation eller utbyte, andra än Original GARDENA reservdelar har använts. Samma sak gäller för kompletteringsdelar och tillbehör.

DK Produktansvar

Vi gør udtrykkeligt opmærksom på at i henhold til produktansvarsloven er vi ikke ansvarlige for skader forårsaget af vores udstyr, hvis det skyldes uautoriserede reparationer eller hvis dele er skiftet ud og der ikke er anvendt originale GARDENA dele eller dele godkendt af os, eller hvis reparationerne ikke er udført af GARDENA-service eller en autoriseret fagmand. Det samme gælder for ekstra udstyr og tilbehør.

I Responsabilità del prodotto

Si rende espressamente noto che, conformemente alla legislazione sulla responsabilità del prodotto, non si risponde di danni causati da nostri articoli se originati da riparazioni eseguite non correttamente o da sostituzioni di parti effettuate con materiale non originale GARDENA o comunque da noi non approvato e, in ogni caso, qualora l'intervento non venga eseguito da un centro assistenza GARDENA o da personale specializzato autorizzato. Lo stesso vale per le parti complementari e gli accessori.

E Responsabilidad de productos

Advertimos que conforme a la ley de responsabilidad de productos no nos responsabilizamos de daños causados por nuestros aparatos, siempre y cuando dichos daños hayan sido originados por arreglos o reparaciones indebidas, por recambios con piezas que no sean piezas originales GARDENA o bien piezas autorizadas por nosotros, así como en aquellos casos en que la reparación no haya sido efectuada por un Servicio Técnico GARDENA o por un técnico autorizado. Lo mismo es aplicable para las piezas complementarias y accesorios.

P Responsabilidade sobre o produto

Queremos salientar que segundo a lei da responsabilidade do fabricante, nós não nos responsabilizaremos por danos causados pelo nosso equipamento, quando estes ocorram em decorrência de reparações inadequadas ou da substituição de peças por peças não originais da GARDENA, ou peças não autorizadas. A responsabilidade tornar-se-á nula também depois de reparações realizadas por oficinas não autorizadas pela GARDENA. Esta restrição valerá também para peças adicionais e acessórios.

FIN Tuotevastuu

Korostamme nimenomaan, että tuotevastuulain nojalla emme ole vastuussa laitteistamme johtuneista vahingoista, mikäli nämä ovat aiheutuneet epäasianmukaisesta korjauksesta tai osia vaihdettaessa ei ole käytetty alkuperäisiä GARDENA- varaosia tai hyväksymiämme osia ja korjauksen on suorittanut muu kuin GARDENA -huoltokeskus tai valtuutamamme ammattihenkilö. Tämä pätee myös lisäosiin ja lisävarusteisiin.

N Produktansvar

Vi gjør uttrykkelig oppmerksom på at vi i henhold til produktansvarsloven ikke er ansvarlige for skader forårsaket av redskapet vårt hvis dette skyldes usakkyndige reparasjoner eller hvis deler er skiftet ut og det ikke ble benyttet våre originale GARDENA deler eller deler som er godkjent av oss og reparasjonen ikke er utført av GARDENA service eller den autoriserte fagmannen. Det samme gjelder for supplerende deler og tilbehør.

PL Odpowiedzialność za produkt

Zwracamy Państwu uwagę na fakt, iż nie odpowiadamy za szkody wyrządzone przez nasze urządzenia, jeżeli powstały one na skutek nieodpowiedniej naprawy albo zastosowania podczas wymiany nieoryginalnych części GARDENA lub części nie polecanych przez nas oraz jeżeli naprawa nie została dokonana przez serwis GARDENA lub autoryzowanego fachowca. Podobne ustalenia obowiązują w przypadku części uzupełniających lub osprzętu.

H Termékfelelősség

Nyomatékosan utalunk arra, hogy a termékfelelősségi törvény értelmében nem felelünk a készülékeink által okozott káróért, amennyiben ezek szakszerűlten javítás követelményei, vagy ha a cseréket nem eredeti GARDENA – vagy általunk kibocsátott alkatrészekkel végzik el és a javítást nem a GARDENA megbízott szervei végezték. Ez értelemszerűen érvényes a kiegészítő részekre és a tartozékokra is.

| |
|---|
| <p>CZ Ručení za výrobek Upozorňujeme výslovně na skutečnost, že podle zákona o ručení za výrobky nejsme povinni ručit za škody vyvolané našimi výrobky, pokud tyto škody byly způsobeny neodbornou opravou nebo v případě výměny dílů nebyly použity naše originální díly GARDENA, popř. díly, které jsme schválili, a oprava nebyla provedena v servisu GARDENA nebo autorizovaným specialistou. Analogické ustanovení platí rovněž pro doplňky a příslušenství.</p> |
| <p>SK Zodpovednosť za vady výrobku Výslovné zdôrazňujeme, že podľa zákona o ručení za výrobok nie sme zodpovední za škody spôsobené našim zariadením, ak sú spôsobené nesprávnou opravou, alebo ak sa nepoužili originálne diely GARDENA alebo nami schválené diely a ak nebola oprava vykonaná značkovou opravovňou GARDENA alebo autorizovaným odborníkom. To isté platí aj pre doplnkové diely a príslušenstvo.</p> |
| <p>GR Προϊόνευθύνη Κάνουμε σαφές ότι, σύμφωνα με τους νόμους παραγωγής των προϊόντων, δεν είμαστε υπεύθυνοι για καμία ζημία που προκλήθηκε από το προϊόν μας εάν δε χρησιμοποιήθηκαν για όλες τις συνδέσεις αποκλειστικά και μόνο τα γνήσια εξαρτήματα ή ανταλλακτικά της GARDENA ή αν το σέρβις δεν πραγματοποιήθηκε στο σέρβις της GARDENA. Τα ίδια ισχύουν για τα συμπληρωματικά μέρη και τα αξεσουάρ.</p> |
| <p>RUS Ответственность за продукцию Мы однозначно заявляем, что согласно Закону об ответственности за продукцию мы не несем ответственности за нанесенный нашим устройством ущерб, если он обусловлен неквалифицированным ремонтом или заменой деталей на запасные детали неоригинального происхождения GARDENA или неразрешенные нами детали или, если ремонт был произведен не службой сервиса GARDENA или неуполномоченным нами квалифицированным специалистом. Аналогичное относится также к дополнительным деталям и принадлежностям.</p> |
| <p>SLO Jamstvo za proizvod Izrecno opozarjamo, da po Zakonu o jamstvu za proizvod, ne odgovarjamo za škode, ki so jih povzročile naše naprave, v kolikor je bila povzročena zaradi nestrokovnega popravila, ali pa pri zamenjavi delov niso bili uporabljeni originalni nadomestni deli GARDENA oziroma deli, ki jih dovolimo uporabiti in če popravilo ni bilo opravljeno v servisu GARDENA oz. pri pooblaščenem strokovnjaku. Ustrezno velja tudi za dele, ki nadgrajujejo napravo in pribor.</p> |
| <p>A Відповідальність за виріб Ми звертаємо особливу увагу на те, що згідно з законом про відповідальність за вироби ми не несемо відповідальності за збитки, спричинені нашими пристроями, якщо вони сталися внаслідок неналежного ремонту або заміни деталей, що не є оригінальними деталями фірми GARDENA або деталями, які ми дозволяємо використовувати, а також внаслідок ремонту, що виконувався іншою службою, а не сервісною службою GARDENA або авторизованим спеціалістом. Ці умови поширюються на додаткові деталі та запасні частини.</p> |
| <p>HR Odgovornost za proizvod Izričito naglašavamo da, u skladu s propisom o odgovornosti za proizvod, ne preuzimamo nikakvu odgovornost za bilo kakvu štetu nastalu pri uporabi naših proizvoda uslijed nepravilnih popravaka ili ako izmijenjeni dijelovi nisu originalni GARDENA dijelovi ili ako nismo odobrili njihovu uporabu i ako popravak nije izveden u ovlaštenom servisu. Isto se odnosi i na nadomjesne dijelove i pribor.</p> |
| <p>TR Belgesi Onarımlar sadece GARDENA servisi veya yetkili GARDENA acentalarınca yapılabilir. Gayri nizami tamiratlardan, orijinal GARDENA yedek parçaları veya tarafımızdan önerilen yedek parçaları kullanılmadan veya onarımların GARDENA servisine veya yetkili bir acenta/usta tarafından yapılmamasından ötürü meydana gelecek bozukluk ve hasarlardan. Üretim Kanunu gereğince sorumlu olmadığımızı bilhassa hatırlatmak isteriz. Bu husus tamamlayıcı parçalar ve aksesuar için de geçerlidir. authorised specialist.</p> |
| <p>RO Responsabilitatea legala a produsului Menționăm în mod expres că, în concordanță cu responsabilitatea legală a produsului, nu suntem răspunzători de nici un accident provocat de produsele noastre dacă se datorează reparării necorespunzătoare sau dacă piesele de schimb nu sunt originale GARDENA sau aprobate de GARDENA, sau dacă reparațiile nu au fost efectuate de un Centru de Service GARDENA sau un specialist autorizat. Aceleași prevederi se aplică și pieselor de schimb și accesoriilor.</p> |
| <p>BG Отговорност за качество Изрично подчертаваме, че съгласно закона за отговорност за качество, ние не носим отговорност за вредите причинени от нашите уреди, ако същите са причинени от неправилен ремонт или при подмяната на части не са използвани оригинални части на GARDENA или части одобрени от нас и ремонта не е извършен от сервиз на GARDENA или оторизиран специалист. Същото важи за допълнителните части и принадлежности.</p> |
| <p>EST Tootevastutus Juhime teie tähelepanu sellele, et tootevastutusseaduse kohaselt ei vastuta me meie seadmete poolt põhjustatud kahjude eest, kui need on tekkinud asjatundmatu paranduse tagajärjel või kui detaili vahetamisel ei kasutatud GARDENA originaalvaruosi ega meie poolt kasutatud lubatud varuosi ja kui parandustööd ei ole teinud GARDENA klienditeenindusspetsialistid ega meie volitatud spetsialistid. Sama kehtib lisadetailide ja tarvikute kohta.</p> |
| <p>LT Atsakomybė už produkciją Prašome atkreipti dėmesį, kad remdamiesi „Mašinų saugos“ įstatymu, neatsakome už nuostolius, sukeltus mūsų prietaisų, jei jie atsidaro dėl netinkamo remonto, arba, jei keičiant dalis, buvo naudojamos neoriginalios GARDENA dalys arba dalys, kurių mes neleidome naudoti, o remontą atliko ne GARDENA serviso centras ar įgaliotas specialistas. Tas pats galioja papildomoms dalims ir priedams.</p> |
| <p>LV Produkta atbildība Mēs skaidri norādām uz to, ka saskaņā ar Produktu atbildības likumu, mēs neatbildam par mūsu iekārtu radītiem zaudējumiem, ciktāl tos ir izraisījis neatbilstošs remonts vai daļu nomaiņa ar neoriģinālām GARDENA daļām vai ne ar mūsu norādītajām detaļām un remontu nav veicis GARDENA serviss vai pilnvarots speciālists. Tas pats attiecas uz papildinošajām daļām un piederumiem.</p> |

| | | | | | | | | | | | | | | | | | | | | | | | | | | | | | | | | | | | | | | | | | | | | | | | | | | | | | |
|---|--|----------------------------|----------------------------------|----------------------------------|-----------------------------------|--------------------------|---------------------------------|----------------------------------|--|-------------------------|---------------------------------|---|------------------------------------|---------------|---------------|---------------|-----------------|--------------------|---------------|-----------------|---------------|----------------|------------------|--------------|----------------|----------------|----------------|------|--------|------|--------|--------|-----------|------|---------|---------|-----------|-------|--------|------|----------|-------|------------|---------|----------|---------|---------|---------|------------|--------|--------------|-------|-----------|
| <p>D EU-Konformitätserklärung Maschinenverordnung (9. GSGVO) / EMVG / Niedersp. RL Der Unterzeichnete GARDENA Manufacturing GmbH, Hans-Lorenser-Str. 40, D-89079 Ulm, bestätigt, dass die nachfolgend bezeichneten Geräte in der von uns in Verkehr gebrachten Ausführung die Anforderungen der harmonisierten EU-Richtlinien, EU-Sicherheitsstandards und produktspezifischen Standards erfüllen. Bei einer nicht mit uns abgestimmten Änderung der Geräte verliert diese Erklärung ihre Gültigkeit.</p> | Bezeichnung des Gerätes: Turbotrimmer Description of the unit: Turbotrimmer Désignation du matériel : Coupe bordures Omschrijving van het apparaat: Turbotrimmer Produktbeskrivning: Turbotrimmer Beskrivelse af enhederne: Turbotrimmer Descrizione del prodotto: Turbotrimmer Descripción de la mercancía: Turbotrimmer Descrição do aparelho: Turbotrimmer Laitteiden nimitys: Turbotrimmeri Betegnelse for redskabet: Turbotrimmer Opis urządzenia: Podkaszarka żyłkowa A készülék megnevezése: Damosító fűszegélynyírók Označení přístroje: Turbotrimmer Označenie zariadenia: Turbokosačka Ονομασία της συσκευής: Κοιρειατικό πετονιάς Название устройства: Турботриммер Oznaka pargrave: Kosilnica s nitko Найменування виробу: Турботриммер Oznaka pargrave: Kosilica s niti Aleitin tanımı: Misinalı Ot Kesici Descrierea articolului: Turbotrimmer Обозначение на уредите: Турбо-тример Seadmete nimetus: Turbotrimmer Gaminio pavadinimas: Turbo žoliapjovė Iekārtu apzīmējums: Turbo trimmeris | | | | | | | | | | | | | | | | | | | | | | | | | | | | | | | | | | | | | | | | | | | | | | | | | | | | |
| <p>GB EU Certificate of Conformity The undersigned GARDENA Manufacturing GmbH, Hans-Lorenser-Str. 40, D-89079 Ulm, hereby certifies that, when leaving our factory, the units indicated below are in accordance with the harmonised EU guidelines, EU standards of safety and product specific standards. This certificate becomes void if the units are modified without our approval.</p> | | | | | | | | | | | | | | | | | | | | | | | | | | | | | | | | | | | | | | | | | | | | | | | | | | | | | |
| <p>F Certificat de conformité aux directives européennes Le constructeur, soussigné : GARDENA Manufacturing GmbH, Hans-Lorenser-Str. 40, D-89079 Ulm, déclare qu'à la sortie de ses usines le matériel neuf désigné ci-dessous était conforme aux prescriptions des directives européennes énoncées ci-après et conforme aux règles de sécurité et autres règles qui lui sont applicables dans le cadre de l'Union européenne. Toute modification portée sur ce produit sans l'accord express de GARDENA supprime la validité de ce certificat.</p> | | | | | | | | | | | | | | | | | | | | | | | | | | | | | | | | | | | | | | | | | | | | | | | | | | | | | |
| <p>NL EU-overeenstemmingsverklaring Ondergetekende GARDENA Manufacturing GmbH, Hans-Lorenser-Str.40, D-89079 Ulm, bevestigt, dat het volgende genoemde apparaat in de door ons in de handel gebrachte uitvoering voldoet aan de eis van, en in overeenstemming is met de EU-richtlijnen, de EU-veiligheidsstandaard en de voor het product specifieke standaard. Bij een niet met ons afgestemde verandering aan het apparaat verliest deze verklaring haar geldigheid.</p> | | | | | | | | | | | | | | | | | | | | | | | | | | | | | | | | | | | | | | | | | | | | | | | | | | | | | |
| <p>S EU Tillverkarintyg Undertecknad firma GARDENA Manufacturing GmbH, Hans-Lorenser-Str. 40, D-89079 Ulm, intygar härmed att nedan nämnda produkt är överensstämmer med EU:s direktiv, EU:s säkerhetsstandard och produktspecifikation. Detta intyg upphör att gälla om produkten ändras utan vårt tillstånd.</p> | | | | | | | | | | | | | | | | | | | | | | | | | | | | | | | | | | | | | | | | | | | | | | | | | | | | | |
| <p>DK EU Overensstemmelse certificat Undertegnede GARDENA Manufacturing GmbH, Hans-Lorenser-Str. 40, D-89079 Ulm bekræfter hermed, at enheder listet herunder, ved afsendelse fra fabrikken, er i overensstemmelse med harmoniserede EU retningslinier, EU sikkerhedsstandarder og produktspecifikationsstandarder. Dette certificat træder ud af kraft hvis enhederne er ændret uden vor godkendelse.</p> | <table border="1"> <tr> <td>Type:</td> <td>Art.-Nr.:</td> <td>Type:</td> <td>Art. No.:</td> </tr> <tr> <td>Type:</td> <td>Référence :</td> <td>Type:</td> <td>Art. nr.:</td> </tr> <tr> <td>Type:</td> <td>Art.nr.:</td> <td>Type:</td> <td>Varen.:</td> </tr> <tr> <td>Modello:</td> <td>Art.:</td> <td>Tipo:</td> <td>Art. Nº:</td> </tr> <tr> <td>Tipo:</td> <td>Art. Nº:</td> <td>Түрүт:</td> <td>Art.-n.o.:</td> </tr> <tr> <td>Typen:</td> <td>Art.-Nr.:</td> <td>Tip:</td> <td>Nr art.:</td> </tr> <tr> <td>Típusok:</td> <td>Cikkszám:</td> <td>Түр:</td> <td>Č.výr:</td> </tr> <tr> <td>Typ:</td> <td>Č.výr:</td> <td>Τύπος:</td> <td>Κωδ. Νο.:</td> </tr> <tr> <td>Тип:</td> <td>Арт. №:</td> <td>Арт. №:</td> <td>Št. art.:</td> </tr> <tr> <td>Типи:</td> <td>Арт.№:</td> <td>Тір:</td> <td>Art.br.:</td> </tr> <tr> <td>Тіпи:</td> <td>Їрүн коду:</td> <td>Тіпури:</td> <td>Nr art.:</td> </tr> <tr> <td>Типове:</td> <td>Арт.-№:</td> <td>Түүбид:</td> <td>Toote nr.:</td> </tr> <tr> <td>Típas:</td> <td>Gaminio Nr.:</td> <td>Tipi:</td> <td>Art.-Nr.:</td> </tr> </table> | Type: | Art.-Nr.: | Type: | Art. No.: | Type: | Référence : | Type: | Art. nr.: | Type: | Art.nr.: | Type: | Varen.: | Modello: | Art.: | Tipo: | Art. Nº: | Tipo: | Art. Nº: | Түрүт: | Art.-n.o.: | Typen: | Art.-Nr.: | Tip: | Nr art.: | Típusok: | Cikkszám: | Түр: | Č.výr: | Typ: | Č.výr: | Τύπος: | Κωδ. Νο.: | Тип: | Арт. №: | Арт. №: | Št. art.: | Типи: | Арт.№: | Тір: | Art.br.: | Тіпи: | Їрүн коду: | Тіпури: | Nr art.: | Типове: | Арт.-№: | Түүбид: | Toote nr.: | Típas: | Gaminio Nr.: | Tipi: | Art.-Nr.: |
| Type: | Art.-Nr.: | Type: | Art. No.: | | | | | | | | | | | | | | | | | | | | | | | | | | | | | | | | | | | | | | | | | | | | | | | | | | |
| Type: | Référence : | Type: | Art. nr.: | | | | | | | | | | | | | | | | | | | | | | | | | | | | | | | | | | | | | | | | | | | | | | | | | | |
| Type: | Art.nr.: | Type: | Varen.: | | | | | | | | | | | | | | | | | | | | | | | | | | | | | | | | | | | | | | | | | | | | | | | | | | |
| Modello: | Art.: | Tipo: | Art. Nº: | | | | | | | | | | | | | | | | | | | | | | | | | | | | | | | | | | | | | | | | | | | | | | | | | | |
| Tipo: | Art. Nº: | Түрүт: | Art.-n.o.: | | | | | | | | | | | | | | | | | | | | | | | | | | | | | | | | | | | | | | | | | | | | | | | | | | |
| Typen: | Art.-Nr.: | Tip: | Nr art.: | | | | | | | | | | | | | | | | | | | | | | | | | | | | | | | | | | | | | | | | | | | | | | | | | | |
| Típusok: | Cikkszám: | Түр: | Č.výr: | | | | | | | | | | | | | | | | | | | | | | | | | | | | | | | | | | | | | | | | | | | | | | | | | | |
| Typ: | Č.výr: | Τύπος: | Κωδ. Νο.: | | | | | | | | | | | | | | | | | | | | | | | | | | | | | | | | | | | | | | | | | | | | | | | | | | |
| Тип: | Арт. №: | Арт. №: | Št. art.: | | | | | | | | | | | | | | | | | | | | | | | | | | | | | | | | | | | | | | | | | | | | | | | | | | |
| Типи: | Арт.№: | Тір: | Art.br.: | | | | | | | | | | | | | | | | | | | | | | | | | | | | | | | | | | | | | | | | | | | | | | | | | | |
| Тіпи: | Їрүн коду: | Тіпури: | Nr art.: | | | | | | | | | | | | | | | | | | | | | | | | | | | | | | | | | | | | | | | | | | | | | | | | | | |
| Типове: | Арт.-№: | Түүбид: | Toote nr.: | | | | | | | | | | | | | | | | | | | | | | | | | | | | | | | | | | | | | | | | | | | | | | | | | | |
| Típas: | Gaminio Nr.: | Tipi: | Art.-Nr.: | | | | | | | | | | | | | | | | | | | | | | | | | | | | | | | | | | | | | | | | | | | | | | | | | | |
| <p>I Dichiarazione di conformità alle norme UE La sottoscritta GARDENA Manufacturing GmbH, Hans-Lorenser-Str. 40, D-89079 Ulm, certifica che il prodotto qui di seguito indicato, nei modelli da noi commercializzati, è conforme alle direttive armonizzate UE nonché agli standard di sicurezza e agli standard specifici di prodotto. Qualunque modifica apportata al prodotto senza nostra specifica autorizzazione invalida la presente dichiarazione.</p> | <table border="1"> <tr> <td>98/37/EC : 1998</td> <td>2006/42/EC : 2006</td> <td>2006/95/EC</td> <td>2004/108/EC</td> <td>93/68/EC</td> <td>2000/14/EC</td> </tr> </table> | 98/37/EC : 1998 | 2006/42/EC : 2006 | 2006/95/EC | 2004/108/EC | 93/68/EC | 2000/14/EC | | | | | | | | | | | | | | | | | | | | | | | | | | | | | | | | | | | | | | | | | | | | | | |
| 98/37/EC : 1998 | 2006/42/EC : 2006 | 2006/95/EC | 2004/108/EC | 93/68/EC | 2000/14/EC | | | | | | | | | | | | | | | | | | | | | | | | | | | | | | | | | | | | | | | | | | | | | | | | |
| <p>E Declaración de conformidad de la UE El que suscribe GARDENA Manufacturing GmbH, Hans-Lorenser-Str.40, D-89079 Ulm, declara que la presente mercancía, objeto de la presente de claración, cumple con todas las normas de la UE, en lo que a normas técnicas, de homologación y de seguridad se refiere. En caso de realizar cualquier modificación en la presente mercancía sin nuestra previa autorización, esta declaración pierde su validez.</p> | <table border="1"> <tr> <td>EU-Richtlinien:</td> <td>Směrnice EU:</td> </tr> <tr> <td>EU directives:</td> <td>Smjernice EU:</td> </tr> <tr> <td>Directives européennes :</td> <td>Προδιαγραφές ΕΚ :</td> </tr> <tr> <td>EU-richtlijnen:</td> <td>Direktivy EC :</td> </tr> <tr> <td>EU direktiv:</td> <td>Smernice EU:</td> </tr> <tr> <td>EU Retningslinier:</td> <td>Директива EC:</td> </tr> <tr> <td>Directive UE:</td> <td>Smjernice EU:</td> </tr> <tr> <td>Normativa UE:</td> <td>AB yönetmeliği:</td> </tr> <tr> <td>Directrizes da UE:</td> <td>Directive UE:</td> </tr> <tr> <td>EY-direktiivit:</td> <td>ЕС-директиви:</td> </tr> <tr> <td>EU-direktiver:</td> <td>ELI direktiivid:</td> </tr> <tr> <td>Dyrektwy UE:</td> <td>ES direktivos:</td> </tr> <tr> <td>EU szabványok:</td> <td>ES-direktivas:</td> </tr> </table> | EU-Richtlinien: | Směrnice EU: | EU directives: | Smjernice EU: | Directives européennes : | Προδιαγραφές ΕΚ : | EU-richtlijnen: | Direktivy EC : | EU direktiv: | Smernice EU: | EU Retningslinier: | Директива EC: | Directive UE: | Smjernice EU: | Normativa UE: | AB yönetmeliği: | Directrizes da UE: | Directive UE: | EY-direktiivit: | ЕС-директиви: | EU-direktiver: | ELI direktiivid: | Dyrektwy UE: | ES direktivos: | EU szabványok: | ES-direktivas: | | | | | | | | | | | | | | | | | | | | | | | | | | |
| EU-Richtlinien: | Směrnice EU: | | | | | | | | | | | | | | | | | | | | | | | | | | | | | | | | | | | | | | | | | | | | | | | | | | | | |
| EU directives: | Smjernice EU: | | | | | | | | | | | | | | | | | | | | | | | | | | | | | | | | | | | | | | | | | | | | | | | | | | | | |
| Directives européennes : | Προδιαγραφές ΕΚ : | | | | | | | | | | | | | | | | | | | | | | | | | | | | | | | | | | | | | | | | | | | | | | | | | | | | |
| EU-richtlijnen: | Direktivy EC : | | | | | | | | | | | | | | | | | | | | | | | | | | | | | | | | | | | | | | | | | | | | | | | | | | | | |
| EU direktiv: | Smernice EU: | | | | | | | | | | | | | | | | | | | | | | | | | | | | | | | | | | | | | | | | | | | | | | | | | | | | |
| EU Retningslinier: | Директива EC: | | | | | | | | | | | | | | | | | | | | | | | | | | | | | | | | | | | | | | | | | | | | | | | | | | | | |
| Directive UE: | Smjernice EU: | | | | | | | | | | | | | | | | | | | | | | | | | | | | | | | | | | | | | | | | | | | | | | | | | | | | |
| Normativa UE: | AB yönetmeliği: | | | | | | | | | | | | | | | | | | | | | | | | | | | | | | | | | | | | | | | | | | | | | | | | | | | | |
| Directrizes da UE: | Directive UE: | | | | | | | | | | | | | | | | | | | | | | | | | | | | | | | | | | | | | | | | | | | | | | | | | | | | |
| EY-direktiivit: | ЕС-директиви: | | | | | | | | | | | | | | | | | | | | | | | | | | | | | | | | | | | | | | | | | | | | | | | | | | | | |
| EU-direktiver: | ELI direktiivid: | | | | | | | | | | | | | | | | | | | | | | | | | | | | | | | | | | | | | | | | | | | | | | | | | | | | |
| Dyrektwy UE: | ES direktivos: | | | | | | | | | | | | | | | | | | | | | | | | | | | | | | | | | | | | | | | | | | | | | | | | | | | | |
| EU szabványok: | ES-direktivas: | | | | | | | | | | | | | | | | | | | | | | | | | | | | | | | | | | | | | | | | | | | | | | | | | | | | |
| <p>P Certificado de conformidade da UE Os abaixo mencionados GARDENA Manufacturing GmbH, Hans-Lorenser-Str. 40, D-89079 Ulm, por este meio certificam que ao sair da fabrica o aparelho abaixo mencionado está de acordo com as directrizes harmonizadas da UE, padrões de segurança e de produtos específicos. Este certificado ficará nulo se a unidade for modificada sem a nossa aprovação.</p> | | | | | | | | | | | | | | | | | | | | | | | | | | | | | | | | | | | | | | | | | | | | | | | | | | | | | |
| <p>FIN EY-vaatimustenmukaisuusvakuutus Allekirjoittanut GARDENA Manufacturing GmbH, Hans-Lorenser-Straße 40, D-89079 Ulm vakuuttaa, että allamainitut laitteet täyttävät tehotaalimme lähtöisään yhdenmukaisuus- ja EY-direktiivien, EY-turvallisuusstandardien ja tuoketohtaisien standardien vaatimukset. Laitteisiin tehdyt muutokset, joista ei ole sovittu kanssamme, johtavat tämän vakuutuksen raukeamiseen.</p> | | | | | | | | | | | | | | | | | | | | | | | | | | | | | | | | | | | | | | | | | | | | | | | | | | | | | |
| <p>N EU-samsvarserklæring Den undertegnede GARDENA Manufacturing GmbH, Hans-Lorenser-Straße 40, D-89079 Ulm erklærer ved dette, at redskabet opført nedenfor i utforeslen som vi har introdusert på markedet er i samsvar med kravene i de harmoniserte EU-direktivene, EU-sikkerhetsstandarder og produktspeifikke standarder. Ved en endring av redskabet som ikke er avstemt med oss, taper denne erklæringen sin gyldighet.</p> | <table border="1"> <tr> <td>Harmonisierte EN:</td> <td></td> </tr> <tr> <td>EN ISO 12100-1</td> <td>EN 60335-1</td> </tr> <tr> <td>EN ISO 12100-2</td> <td>EN 60335-2-91</td> </tr> <tr> <td>EN 786</td> <td>ISO 4871</td> </tr> </table> | Harmonisierte EN: | | EN ISO 12100-1 | EN 60335-1 | EN ISO 12100-2 | EN 60335-2-91 | EN 786 | ISO 4871 | | | | | | | | | | | | | | | | | | | | | | | | | | | | | | | | | | | | | | | | | | | | |
| Harmonisierte EN: | | | | | | | | | | | | | | | | | | | | | | | | | | | | | | | | | | | | | | | | | | | | | | | | | | | | | |
| EN ISO 12100-1 | EN 60335-1 | | | | | | | | | | | | | | | | | | | | | | | | | | | | | | | | | | | | | | | | | | | | | | | | | | | | |
| EN ISO 12100-2 | EN 60335-2-91 | | | | | | | | | | | | | | | | | | | | | | | | | | | | | | | | | | | | | | | | | | | | | | | | | | | | |
| EN 786 | ISO 4871 | | | | | | | | | | | | | | | | | | | | | | | | | | | | | | | | | | | | | | | | | | | | | | | | | | | | |
| <p>PL Deklaracja zgodności Unii Europejskiej Niziej podpisany GARDENA Manufacturing GmbH, Hans-Lorenser-Str. 40, D-89079 Ulm, potwierdza, że poniżej opisane urządzenie w wykonaniu wprowadzonym przez nas do obrotu spełnia wymogi zharmonizowanych wytycznych Unii Europejskiej, standardów bezpieczeństwa Unii Europejskiej i standardów specyficznych dla danego produktu. W przypadku wprowadzenia zmian nie uzgodnionych z nami wyjaśnienie to traci swoją ważność.</p> | <table border="1"> <tr> <td>Hinterlegte Dokumentation:</td> <td>GARDENA Technische Dokumentation</td> </tr> <tr> <td>Konformitätsbewertungsverfahren:</td> <td>Nach 2000/14/EG Art. 14 Anhang VI</td> </tr> <tr> <td>Deposited Documentation:</td> <td>GARDENA Technical Documentation</td> </tr> <tr> <td>Conformity Assessment Procedure:</td> <td>according to 2000/14/EC Art. 14 Annex VI</td> </tr> <tr> <td>Documentation déposée :</td> <td>Documentation technique GARDENA</td> </tr> <tr> <td>Procédure d'évaluation de la conformité :</td> <td>Selon 2000/14/CE art. 14 Annexe VI</td> </tr> </table> | Hinterlegte Dokumentation: | GARDENA Technische Dokumentation | Konformitätsbewertungsverfahren: | Nach 2000/14/EG Art. 14 Anhang VI | Deposited Documentation: | GARDENA Technical Documentation | Conformity Assessment Procedure: | according to 2000/14/EC Art. 14 Annex VI | Documentation déposée : | Documentation technique GARDENA | Procédure d'évaluation de la conformité : | Selon 2000/14/CE art. 14 Annexe VI | | | | | | | | | | | | | | | | | | | | | | | | | | | | | | | | | | | | | | | | |
| Hinterlegte Dokumentation: | GARDENA Technische Dokumentation | | | | | | | | | | | | | | | | | | | | | | | | | | | | | | | | | | | | | | | | | | | | | | | | | | | | |
| Konformitätsbewertungsverfahren: | Nach 2000/14/EG Art. 14 Anhang VI | | | | | | | | | | | | | | | | | | | | | | | | | | | | | | | | | | | | | | | | | | | | | | | | | | | | |
| Deposited Documentation: | GARDENA Technical Documentation | | | | | | | | | | | | | | | | | | | | | | | | | | | | | | | | | | | | | | | | | | | | | | | | | | | | |
| Conformity Assessment Procedure: | according to 2000/14/EC Art. 14 Annex VI | | | | | | | | | | | | | | | | | | | | | | | | | | | | | | | | | | | | | | | | | | | | | | | | | | | | |
| Documentation déposée : | Documentation technique GARDENA | | | | | | | | | | | | | | | | | | | | | | | | | | | | | | | | | | | | | | | | | | | | | | | | | | | | |
| Procédure d'évaluation de la conformité : | Selon 2000/14/CE art. 14 Annexe VI | | | | | | | | | | | | | | | | | | | | | | | | | | | | | | | | | | | | | | | | | | | | | | | | | | | | |
| <p>H EU azonosságai nyilatkozat Alulírott, GARDENA Manufacturing GmbH, Hans-Lorenser-Str. 40, D-89079 Ulm, igazolja, hogy az alább felsorolt, általunk forgalomba hozott termékek megfelelnek az EU elvárásoknak, EU biztonsági normáknak és a termékspecifikus szabványoknak egyaránt. A későbbiek nélkül nem egyeztetett változtatás esetén ez a nyilatkozat érvényét veszti.</p> | | | | | | | | | | | | | | | | | | | | | | | | | | | | | | | | | | | | | | | | | | | | | | | | | | | | | |

| | |
|--|---|
| <p>CZ Prohlášení o shodě EU Níže podepsaná společnost GARDENA Manufacturing GmbH, se sídlem Hans-Lorenser-Str. 40, D-89079 v Ulmu potvrzuje, že níže označený přístroj v provedení, které jsme uvedli na trh, splňuje požadavky uvedené ve harmonizovaných směrniciích EU, ve bezpečnostních standardech EU a ve standardech pro příslušné produkty. V případě změny přístroje, která námi nebyla odsouhlasena, stává se toto prohlášení neplatným.</p> | <p>Schall-Leistungspegel: Noise level: Puissance acoustique: Geluidsniveau: Ljudnivá: Lydtrykniveau: Livello rumorosità: Nivel sonoro: Nível de ruído: Melun tehotas: Lydefektivité: Poziom gálasu: Zajszint: Hladina hluku: Укoнoвá úroveň hluku: Στάθμη ηχητικής πίεσης: Уровень шума: Glasnost: Рівень звукового тиску: Glasnost: Ses düzeyi: Nivelul de zgomot: Ниво на шума и мощността: Helivõimsuse tase: Garso galios lygis: Skakas jaudas līmenis:</p> <p>gemessen / garantiert measured / guarantee mesurée / garantie gemeten / gegarandeerd uppmätt / garanterad afmålt / garantert testato / garantito medido / garantizado medido / garantido mittattu / taattu mält / garantert zmierzony / gwarantowany mért / garantált naměřeno / zaručeno meraná / zaručená μετρηθείσα / εγγυημένη измеренный / гарантированный izmerjeno / garantirano ölgülen / garantii edilen măsurat / garantat измерено / гарантирано mõõdetud / tagatud išmatuotas / garantuotas izmērtais / garantētais 94 dB (A) / 96 dB (A)</p> |
| <p>SK Vyhlasenie o zhode pre Európsku úniu Dolu podpísaní, GARDENA Manufacturing GmbH, Hans-Lorenser-Str. 40, D-89079 Ulm, potvrdzujú, že ďalej označené zariadenie vo vyhotovení nami uvedenom do prevádzky spĺňa požiadavky harmonizovaných smerníc Európskej únie, bezpečnostných štandardov Európskej únie a štandardov špecifických pre produkt. Pri vykonaní zmien zariadenia, ktoré nie sú námi odsúhlasené, stráca toto vyhlásenie platnosť.</p> | <p>Anbringningsjahr der CE-Kennzeichnung: Year of CE marking: Date d'apposition du marquage CE: Installatiejaar van de CE-aanduiding: CE-Märkningsår: CE-Mærkningsår: Anno di rilascio della certificazione CE: Colocación del distintivo CE: Ano de marcação pela CE: CE-merkin kiinnitysvuosi: CE-merkingen plassert i: Rok nadania znaku CE: CE bejeğyzdes kelte: Rok přidělení značky CE:</p> <p>Rok pridelenia označenia CE: Έτος πιστοποίησης προϊόντος CE: Год разрешения маркировки знаком CE: Leto namestitve oznake CE: Рік застосування позначення CE: Godina stavljanja CE-oznake: AB dagasi yil: Anul de marcare CE: Година на поставяне на CE-маркировка: CE-märkingstave paigaldamise aasta: CE- markējuma uzlikšanas gads: Metai, kuriais paženklinta CE-ženklui: 2008</p> |
| <p>GR Πιστοποίηση σύμφωνα με ΕΚ Η υπογεγραμμένη: GARDENA Manufacturing GmbH, Hans-Lorenser-Str. 40, D-89079 Ulm πιστοποιεί ότι τα μηχανήματα που υποδεικνύονται κάτωθι, όταν φέρουν από το εργοστάσιο, είναι κατασκευασμένα με τις οδηγίες της Ευρωπαϊκής Κοινότητας και τα Κοινотικά πρότυπα ασφαλείας και ποιότητας.</p> | <p>Ulm, den 01.05.2008 Ulm, 01.05.2008 Fait à Ulm, le 01.05.2008 Ulm, 01.05-2008 Ulm, 2008.01.05. Ulm, 01.05.2008 Ulm, 01.05.2008 Ulm, 01.05.2008 Ulm, 01.05.2008 Ulm, 01.05.2008 Ulm, 01.05.2008. Ulm, 01.05.2008 Ulm, 01.05.2008 Ulm, 01.05.2008 Ulm, 01.05.2008 Ulm, 01.05.2008 Ulm, 01.05.2008 Ulm, 01.05.2008 Ulm, 01.05.2008 Ulm, 2008.05.01 Ulma, 01.05.2008</p> <p>Der Bevollmächtigte Authorised representative Représentant légal Gemachtigde Behörig Firmatecknare Teknik direktör Rappresentante autorizzato Representante autorizado Representante autorizado Valtuutettu edustaja Den fullmektigte Upravniýon do reprezentacj Meghatalmazott Zplnomocnenec Zplnomocnenec Νόμιμος εκπρόσωπος της εταιρίας Уполномоченный представитель Vodja tehničnega oddela Технічний керівник Oriputoonenik Teknik Bötüm Müdürü Condusecra tehnica Упълномощен Volitatud esindaja Igalotiatis atstovas Pilnvarotā persona</p> <p> Peter Lameli Vice President</p> |
| <p>RUS Свидетельство о соответствии ЕС Мы, нижеподписавшиеся GARDENA Manufacturing GmbH, Hans-Lorenser-Str. 40, D-89079 Ulm, настоящим подтверждаем, что нижеуказанное устройство, отгруженное с нашего предприятия, имеет исполнение, соответствующее требованиям согласованных директив ЕС, стандартам по технике безопасности ЕС и производственным стандартам. При несогласованном с нами изменении устройства настоящее свидетельство теряет силу.</p> | <p>Ulm, den 01.05.2008 Ulm, 01.05.2008 Fait à Ulm, le 01.05.2008 Ulm, 01.05-2008 Ulm, 2008.01.05. Ulm, 01.05.2008 Ulm, 01.05.2008 Ulm, 01.05.2008 Ulm, 01.05.2008 Ulm, 01.05.2008 Ulm, 01.05.2008. Ulm, 01.05.2008 Ulm, 01.05.2008 Ulm, 01.05.2008 Ulm, 01.05.2008 Ulm, 01.05.2008 Ulm, 01.05.2008 Ulm, 01.05.2008 Ulm, 2008.05.01 Ulma, 01.05.2008</p> |
| <p>SLO Izjava o skladnosti s pravili EU Podpisano podjetje, GARDENA Manufacturing GmbH, Hans-Lorenser-Str. 40, D-89079 Ulm, potrjuje, da v nadaljevanju navedena naprava v različici, ki smo jo poslali na trg, izpolnjuje zahteve smernic EU, varnostnih standardov EU in standardov tvrstnih proizvodov. Izjava ne velja za spremembe na napravi, ki niso opravljene v soglasju z nami.</p> | |
| <p>A Заява про відповідність нормам ЄС Постанова про версти (9. GSGVO) / Закон про електромагнітну сумісність (EMVG) / директива про присти низької напруги Підприємство GARDENA Manufacturing GmbH, Hans-Lorenser-Str. 40, яке підписалося нижче, підтверджує, що вказані дані прилади надані нами конструкції задовольняють вимогам відповідних директив ЄС, європейських стандартів з безпеки та спеціальних стандартів з продукції. При внесенні в прилад неупереджених з нами зміни ця заява втрачає чинність.</p> | |
| <p>HR Izjava o usklađenju s pravilima EU Potpisana tvrtka GARDENA Manufacturing GmbH, Hans-Lorenser-Str. 40, D-89079 Ulm, potvrđuje, da navedene naprave koje smo poslali u trgovine, ispunjuju zahtjeve smjernica EU, sigurnosnih standarda EU i i standarde istovrsnih proizvoda. Izjava ne važi za promjene na napravama koje nisu napravljene u skladu s nama.</p> | |
| <p>TR AB Uygunluk Sertifikası İmzası bulunan GARDENA Manufacturing GmbH Hans-Lorenser-Str.40 D-89079 Ulm asagıda belirtilen mal / mallarin, fabrikadan ciktidigina AB standartlarina uygun olarak irteltilmiş olduđunu garanti eder. Bu sertifika, mallarin onayimiz haricinde degisime uđrasmasi durumunda gegersiz olur.</p> | |
| <p>RO UE - Certificat de conformitate Prin prezenta GARDENA Manufacturing GmbH, Hans-Lorenser-Str. 40, D-89079 Ulm, certificam faptul ca, in momentul in care produsele mentionate mai jos ies din fabrica sunt in concordanta cu directivele UE, standardele de siguranta UE si standardele specifice ale produsului UE. Acest certificat devine nul in cazul modificării aparatului fără aprobarea noastră.</p> | |
| <p>EG ЕС-Декларация за съответствие Подписаната фирма GARDENA Manufacturing GmbH, Ханс-Лоренсер-Штрассе 40, Германия-89079 Улм декларира, че описаните по-долу уреди, пуснати в продажба съгласно нашата спецификация, изпълняват изискванията на хармонизираните ЕС-директиви, ЕС-станданти за безопасност и специфичните производствени стандарти. При промяна на уреда, която не е съгласувана с нас, тази декларация губи своята валидност.</p> | |
| <p>EST ELI vastavusdeklaratsioon Allkirjutatu GARDENA Manufacturing GmbH, Hans-Lorenser-Straße 40, D-89079 Ulm kinnitab, et kirjeldatud seade vastab meie poolt registreeritud kujul ELI harmoniseeritud direktiividele, ELI ohutusstandarditele ja tootega seotud standarditele. Meiega kooskõlas-tamata muudatuse tegemise korral seadmele koatleb see deklaratsioon kehtivuse.</p> | |
| <p>LT ES Atitikties deklaracija Pasirašantį GARDENA Manufacturing GmbH, Hans-Lorenser-Straße 40, D-89079 Ulm patvirtina, kad žemiau nurodyti prietaisai ir jų moduliai, kuonuos paleidome į apyvartą, patenkinia harmonizuotas ES direktyvas, ES saugumo standartus ir specifinius gaminio standartus. Atitikus bet koki prietaiso pakeitimą, kuris nėra suderintas su mumis, ši deklaracija praranda galiojimą.</p> | |
| <p>LV ES-atbilstības deklarācija Parakstījusies GARDENA Manufacturing GmbH, Hans-Lorenser-Straße 40 D-89079 Ulma, Vācija apstiprina, ka sekojoši apzīmētās iekārtas, kuras mēs izplatām, savā izpildījumā atbilst harmonizētajām ES direktīvām, ES drošības standartiem un produkta specifiskajiem standartiem. Ar mūsu neapstiprinātiem izmaiņām iekārtā šī deklarācija zaudē savu derīgumu.</p> | |

Deutschland / Germany

GARDENA
Manufacturing GmbH
Central Service
Hans-Lorenser-Straße 40
D-89079 Ulm
Produktfragen:
(+49) 731 490-123
Reparaturen:
(+49) 731 490-290
service@gardena.com

Argentina

Husqvarna Argentina S.A.
Vera 745
(C1414AOO) Buenos Aires
Phone: (+54) 11 4858-5000
diego.poggi@ar.husqvarna.com

Australia

Husqvarna Australia Pty. Ltd.
Locked Bag 5
Central Coast BC
NSW 2250
Phone: (+61) 1800 802831
customer.service@
husqvarna.com.au

Austria / Österreich

Husqvarna Austria GmbH
Consumer Products
Industriezeile 36
4010 Linz
Tel.: (+43) 732 77 01 01 - 90
consumer.service@husqvarna.at

Belgium

GARDENA Belgium NV/SA
Sterrebeekstraat 163
1930 Zaventem
Phone: (+32) 2 720 92 12
Mail: info@gardena.be

Brazil

Palash Comércio e
Importação Ltda.
Rua São João do Araguaia, 338
- Jardim Califórnia -
Barueri - SP - Brasil -
CEP 06409-060
Phone: (+55) 11 4198-9777
eduardo@palash.com.br

Bulgaria

Хускварна България ЕООД
1799 София
Бул. „Андрей Ляпчев“ № 72
Тел.: (+359) 2 80 99 424
www.husqvarna.bg

Canada

GARDENA Canada Ltd.
100 Summerlea Road
Brampton, Ontario L6T 4X3
Phone: (+1) 905 792 93 30
info@gardenacanada.com

Chile

Antonio Martinic y Cia Ltda.
Cassillas 272
Centro de Cassillas
Santiago de Chile
Phone: (+56) 2 20 10 708
garfar_cl@yahoo.com

Costa Rica

Compania Exim
Euroiberoamericana S.A.
Los Colegios, Moravia,
200 metros al Sur del Colegio
Saint Francis - San José
Phone: (+506) 297 68 83
exim_euro@racsa.co.cr

Croatia

KLIS d.o.o.
Stancevea 79
10419 Vukovina
Phone: (+385) 1 622 777 0
gardena@klis-trgovina.hr

Cyprus

FARMOKIPIKI LTD
P.O. Box 7098
74, Digeni Akritas Ave.
1641 Nicosia
Phone: (+357) 22 75 47 62
condam@spidernet.com.cy

Czech Republic

GARDENA spol. s r.o.
Tuřanka 115
627 00 Brno
Phone: (+420) 548 217 777
gardena@gardenabrn.cz

Denmark

GARDENA
Husqvarna Consumer Outdoor
Products
Salgsafdelning Danmark
Box 9003
S-200 39 Malmö
info@gardena.dk

Estonia

Husqvarna Eesti OÜ
Consumer Outdoor Products
Kesk tee 10, Aaviku küla
Rae vald, Harju maakond
75305
kontakt.etj@husqvarna.ee

Finland

Oy Husqvarna Ab
Consumer Outdoor Products
Lautatarhanki 8 B / PL 3
00581 HELSINKI
info@gardena.fi

France

GARDENA France
Immeuble Exposial
9 - 11 allée des Pierres Mayettes
ZAC des Barbanniers, B.P. 99
-F- 92232 GENNEVILLIERS
cedex
Tél. (+33) 01 40 85 30 40
service.consommateurs@
gardena.fr

Great Britain

Husqvarna UK Ltd
Preston Road
Aycliffe Industrial Park
Newton Aycliffe
County Durham
DL5 6UP
info.gardena@
husqvarna.co.uk

Greece

HUSQVARNA GREECE S.A.
Branch of Koropi
Ifestou 33A
Industrial Area Koropi
194 00 Athens - Greece
V.A.T. EL094094640
Phone: (+30) 210 66 20 225
info@husqvarna-consumer.gr

Hungary

Husqvarna
Magyarország Kft.
Ezred u. 1 - 3
1044 Budapest
Phone: (+36) 80 20 40 33
gardena@gardena.hu

Iceland

Ó. Johnson & Kaaber
Tunguhalsi 1
110 Reykjavik
ooj@ojk.is

Ireland

Michael McLoughlin & Sons
Hardware Limited
Long Mile Road
Dublin 12

Italy

GARDENA Italia S.p.A.
Via Donizetti 22
20020 Lainate (Mi)
Phone: (+39) 02.93.94.79.1
info@gardenaitalia.it

Japan

KAKUICHI Co. Ltd.
Sumitomo Realty &
Development Kojimachi
BLDG. 8F, 5-1 Nibanbany,
Chiyoda-ku, Tokyo 102-0084
Phone: (+81) 33 264 4721
m_ishihara@kaku-ichi.co.jp

Latvia

SIA „Husqvarna Latvija“
Consumer Outdoor Products
Bākūžu iela 6, Rīga, LV-1024
info@husqvarna.lv

Lithuania

UAB Husqvarna Lietuva
Consumer Outdoor Products
Ateities pl. 77C
LT-52104 Kaunas
centras@husqvarna.lt

Luxembourg

Magasins Jules Neuberg
39, rue Jacques Stas
Luxembourg-Gasperich 2549
Case Postale No. 12
Luxembourg 2010
Phone: (+352) 40 14 01
api@neuberg.lu

Netherlands

GARDENA Nederland B.V.
Postbus 50176
1305 AD ALMERE
Phone: (+31) 36 521 00 00
info@gardena.nl

Neth. Antilles

Jonka Enterprises N.V.
Sta. Rosa Weg 196
P.O. Box 8200, Curaçao
Phone: (+599) 9 767 66 55
pgm@jonka.com

New Zealand

Husqvarna New Zealand Ltd.
PO Box 76437
Manukau City 2241
Phone: (+64) 09 9202410

Norway

GARDENA
Husqvarna Consumer Outdoor
Products
Salgskontor Norge
Kleiveveien 6
1540 Vestby
info@gardena.no

Poland

Husqvarna Poland Spółka z o.o.
Oddział w Szymanowie
Szymanów 9 d
05-532 Baniocha
Phone: (+48) 22 727 56 90
gardena@gardena.pl

Portugal

GARDENA Portugal Lda.
Sintra Business Park
Edifício 1, Fração 0-G
2710-089 Sintra
Phone: (+351) 21 922 85 30
info@gardena.pt

Romania

MADEX INTERNATIONAL SRL
Soseaua Odaii 117-123,
Sector 1,
București, RO 013603
Phone: (+40) 21 352 76 03
madex@ines.ro

Russia

ООО ГАРДЕНА РУС
123007, г. Москва
Хорошевское шоссе, д. 32А
Тел.: (+7) 495 380 31 92
info@gardena-rus.ru

Singapore

Hy - Ray PRIVATE LIMITED
40 Jalan Pemimpin
02-08 Tat Ann Building
Singapore 577185
Phone: (+65) 6253 2277
shiyang@hyray.com.sg

Slovak Republic

GARDENA spol. s r.o.
Tuřanka 115
627 00 Brno
Phone: (+420) 548 217 777
gardena@gardenabrn.cz

Slovenia

GARDENA d.o.o.
Brodšče 15
1236 Trzin
Phone: (+386) 1 580 93 32
servis@gardena.si

South Africa

GARDENA
South Africa (Pty.) Ltd.
P.O. Box 11534
Vorna Valley 1686
Phone: (+27) 11 315 02 23
sales@gardena.co.za

Spain

GARDENA IBÉRICA S.L.U.
C/ Basauri, nº 6
La Florida
28023 Madrid
Phone: (+34) 91 708 05 00
atencioncliente@gardena.es

Sweden

GARDENA
Husqvarna Consumer Outdoor
Products
Försäljningskontor Sverige
Box 9003
200 39 Malmö
info@gardena.se

Switzerland / Schweiz

GARDENA Schweiz AG
Consumer Products
Industriestrasse 10
5506 Mägenwil
Phone: (+41) (0) 848 800 464
info@gardena.ch

Turkey

GARDENA / Dost Diş Ticaret
Müessesilik A.Ş. Sanayi
Çad. Adil Sokak No. 1
Kartal - Istanbul
Phone: (+90) 216 38 93 939
info@gardena-dost.com.tr

Ukraine / Україна

ТОВ «ГАРДЕНА УКРАЇНА»
Васильківська, 34, 204-Г
03022, Київ
Тел. (+38 044) 498 39 02
info@gardena.ua

8851-20.960.02/0109
© GARDENA
Manufacturing GmbH
D-89070 Ulm
http://www.gardena.com