

**4000/4 Art. 1481**  
**4000/5 Art. 1483**

- D Betriebsanleitung**  
Hauswasserautomat electronic plus mit Trockenlaufsicherung
- GB Operating Instructions**  
Pressure Tank Unit electronic plus with Dry-Running Safety
- F Mode d'emploi**  
Station de pompage automatique electronic plus avec sécurité manque d'eau
- NL Instructies voor gebruik**  
Pomp met hydrofoor electronic plus met droogloopbeveiliging
- S Bruksanvisning**  
Pumpautomat electronic plus med Torrkörningsskydd
- DK Brugsanvisning**  
Husvandværk electronic plus med tørløbssikring
- FIN Käyttöohje**  
Painevesiautomaatti electronic plus kuivakäyntisuojailla
- N Bruksanvisning**  
Elektronisk trykkpumpe electronic plus med tørrkjøringssikring
- I Istruzioni per l'uso**  
Pompa ad intervento automatico electronic plus con sicurezza contro il funzionamento a secco
- E Manual de instrucciones**  
Bomba automática electronic plus con protección del recorrido en vacío
- P Instruções de utilização**  
Bomba de Pressão electronic plus com protecção contra o funcionamento em seco
- PL Instrukcja obsługi**  
Hydrofor electronic plus
- H Használati utasítás**  
Házi automatikus vízellátó berendezés electronic plus
- CZ Návod k použití**  
Domácí vodní automaty electronic plus
- SK Návod na použitie**  
Domáce vodovodné automaty electronic plus
- GR Οδηγίες χρήσεως**  
Αυτόματα συστήματα τροφοδοσίας νερού electronic plus
- RUS Инструкция по эксплуатации**  
Автоматы для домашнего водопровода electronic plus
- SLO Navodilo za uporabo**  
Avtomati za hišno vodo electronic plus
- HR Upute za uporabu**  
Automati za opskrbu kućanstva vodom electronic plus
- SRB Uputstvo za rad**  
**BIH** Hidropak electronic plus sa zaštitom od rada na suvo
- UA Інструкція з експлуатації**  
Домові водопровідні автомати electronic plus
- RO Instrucțiuni de utilizare**  
Automat pentru apă menajeră electronic plus
- TR Kullanma Kılavuzu**  
Kuru Çalışma Emniyetli Elektronik Hidrofor
- BG Инструкция за експлоатация**  
Помпи с електронен пресостат за високо налягане electronic plus
- AL Manual përdorimi**  
Automati i ujit i shtëpisë electronic plus me siguresë të rrotullimit në të thatë
- EST Kasutusjuhend**  
Electronic plus kuivkäigukaitsega pump-veeautomaat
- LT Eksploatavimo instrukcija**  
Buitinis automatinis slėgimo siurblys electronic plus
- LV Lietošanas instrukcija**  
Elektroniskie ūdens sūkņi electronic plus

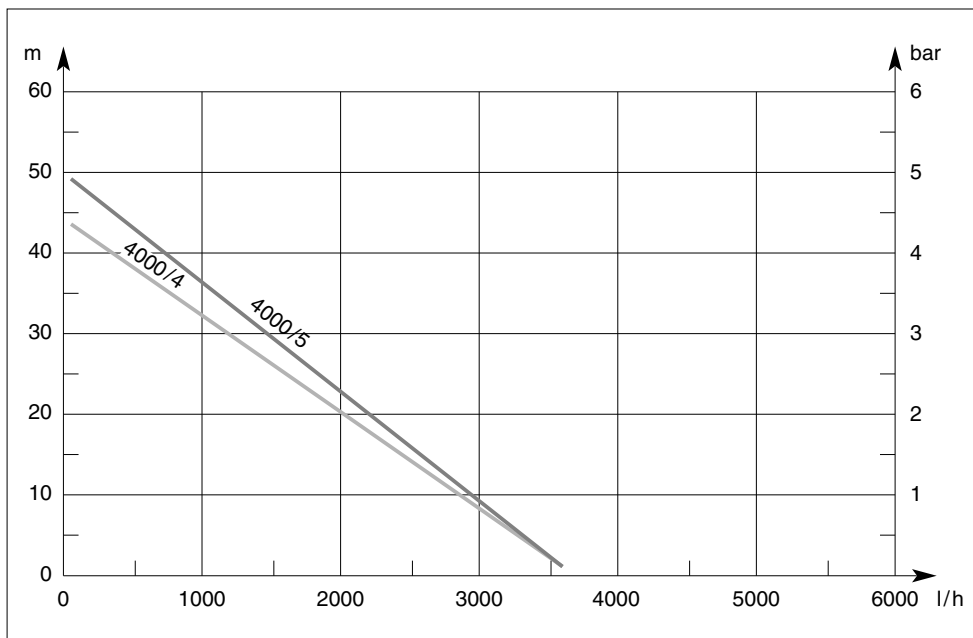

## D

Bitte lesen Sie diese Betriebsanleitung vor Inbetriebnahme Ihres Gerätes sorgfältig.

Betriebsanleitung Seite 4 - 15

## GB

Please read these operating instructions carefully before using the unit.

Operating instructions Page 16 - 26

## F

Nous vous remercions de bien vouloir lire attentivement ce mode d'emploi avant l'utilisation de votre pompe.

Mode d'emploi Page 27 - 38

## NL

Lees deze Instructies voor gebruik voor ingebruikname van het apparaat zorgvuldig door.

Instructies voor gebruik Pagina 39 - 49

## S

Läs igenom bruksanvisningen noggrant innan Du tar Din GARDENA Pump i bruk.

Bruksanvisning Sida 50 - 60

## DK

Læs denne brugsanvisning omhyggeligt igennem før monteringen og igangsætning af apparatet.

Brugsanvisning Side 61 - 71

## FIN

Lue tämä käyttöohje ennen laitteesi käyttöönottoa huolellisesti läpi.

Käyttöohje Sivu 72 - 82

## N

Les denne bruksanvisningen nøye igjennom før du setter maskinen i drift.

Bruksanvisning Side 83 - 93

## I

Prima di mettere in uso la nuova pompa, leggere attentamente le istruzioni.

Istruzioni per l'uso pagina 94 - 104

## E

Antes de la puesta en marcha del aparato, aconsejamos una atenta lectura del presente manual de instrucciones.

Manual de instrucciones Página 105 - 115

## P

Por favor leia atentamente estas instruções de manejo antes de utilizar esta bomba.

Manual de instruções Página 116 - 127

## PL

Przed uruchomieniem urządzenia należy dokładnie przeczytać instrukcję obsługi.

Instrukcja obsługi Strona 128 - 138

## H

**Kérjük, a készülék üzembe vétele előtt gondosan olvassa el ezt a használati útmutatót.**

Használati Oldal  
útmutató 139 - 149

## CZ

**Předtím, než přístroj uvedete do provozu, přečtěte si laskavě tento návod k použití.**

Strana  
Návod k použití 150 - 161

## SK

**Skôr, ako prístroj uvediete do prevádzky, si laskavo prečítajte tento návod na použitie.**

Strana  
Návod na použitie 162 - 173

## GR

**Σας παρακαλούμε διαβάστε προσεκτικά τις οδηγίες χρήσης πριν θέσετε σε λειτουργία τη συσκευή σας.**

Σελίδες  
Οδηγίες χρήσης 174 - 185

## RUS

**Пожалуйста, внимательно прочитайте данную инструкцию по эксплуатации перед началом работы с Вашим устройством.**

Стр  
Инструкция по эксплуатации 186 - 197

## SLO

**Pred uporabo vaše naprave prosimo, da preberete ta navodila za uporabo.**

Navodila za Stran  
uporabo 198 - 208

## HR

**Molimo da prije puštanja Vašeg uređaja u pogon pažljivo pročitate ove upute za uporabu.**

Stranice  
Upute za uporabu 209 - 219

## SRB / BIH

**Pažljivo pročitate ovo uputstvo pre nego što uređaj pustite u rad.**

str.  
Uputstvo za rad 220 - 230

## UA

**Перед пуском будь ласка уважно прочитайте інструкцію з експлуатації.**

Інструкція з Сторінка  
експлуатації 231 - 242

## RO

**Vă rugăm citiți cu atenție aceste instrucțiuni de utilizare înainte punerii în funcțiune a aparatului dumneavoastră.**

Instrucțiuni de Pagina  
utilizare 243 - 253

## TR

**Lütfen kullanma kılavuzunu dikkatlice okuyunuz ve uyarıları dikkate alınız.**

Sayfa  
Kullanma Talimatı 254 - 264

## BG

**Моля прочетете подробно тази инструкция за експлоатация преди да съоръжението.**

Инструкция за Страница  
експлоатация 265 - 276

## AL

**Ju lutemi lexoni me kujdes manualin e përdorimit para vendosjes në punë të pajisjet Tuaj.**

Faqe  
Manual përdorimi 277 - 287

## EST

**Palun lugege kasutusjuhend enne pumba kasutamist hoolikalt läbi.**

lehekülg  
Kasutusjuhend 288 - 298

## LT

**Prieš pradėdami eksploatuoti savo prietaisą, atidžiai perskaitykite šią naudojimo instrukciją.**

Eksplloatavimo Puslapiai  
instrukcija 299 - 309

## LV

**Pirms sūkņa ekspluatācijas sākšanas lūdzam rūpīgi izlasīt šo lietošanas instrukciju.**

Lietošanas Lappuse  
instrukcija 310 - 320

# GARDENA Помпи с електронен пресостат за високо налягане с вградена защита за работа на сухо 4000/4, 4000/5



Това е превод на оригиналните инструкции от немски език.

Моля прочетете подробно инструкцията за експлоатация и спазвайте нейните указания. Запознайте се чрез тази инструкция за експлоатация със съоръжението, неговите части и правилното използване, както и с указанията за безопасност.



От съображения за сигурност не е позволено на деца и юноши под 16 годишна възраст, както и на лица, които не са запознати с инструкцията за експлоатация, да използват тази помпа с електронен пресостат за високо налягане.

Хора с ограничени психически или физически възможности могат да използват този продукт само под ръководството и надзора на отговорно за тях лице.

→ Моля, съхранявайте тази инструкция за експлоатация на сигурно място.

## Област на използване на Вашата помпа с електронен пресостат за високо налягане

### Предназначение

GARDENA помпи с електронен пресостат за високо налягане са предназначени за частно ползване в домашни градини и не са предвидени за ползване при напоителни съоръжения и системи в обществени градини и паркове.

### Изпомпвани течности

GARDENA помпи с електронен пресостат за високо налягане могат да се ползват за изпомпване на дъждовна вода, питейна вода и хлорирана вода в басейни.

### Внимание



GARDENA помпи с електронен пресостат за високо налягане не са пригодени за траен режим на работа (примерно за индустриално ползване, трайна циркулация). Не е позволено изпомпването на разяждащи, лесно запалими, агресивни или експлозивни вещества (като бензин, петрол или нитро-съединения), както на морска вода и хранителни вещества.

### Температура на течността

Температурата на течностите, с които може да се ползва съоръжението, не бива да превишава 35 °C.



## Указания по техника за безопасност

### Употреба на помпата в басейни

Ползването на помпата в басейни, градински езерца и други подобни места е допустимо единствено, когато помпата е съоръжена с диференциална защита срещу утечен ток (FI-превключвател) с номинален утечен ток  $\leq 30$  mA (норма DIN VDE 0100-702 и 0100-738). Когато в басейна или градинското езерце се намират хора, помпата не трябва да е включена в употреба. Допълнително помпата трябва да бъде инсталирана стабилно и на обезопасено от потапяне или заливане с вода място.

→ Моля посъветвайте се със специалист електротехник.

## **Кабели за захранване от мрежа**

Кабелите за захранване от мрежа не бива да са с напречно сечение по-малко от това на захранващ кабел от гумен шлаух с показание H07 RNF. Удължителни захранващи кабели трябва да покриват нормата DIN VDE 0620.

## **Приложение на помпата за осигуряване на вода за домашни нужди**

При употреба на помпата за осигуряване на вода за домашни нужди трябва да се спазват изискванията на местните служби за водоснабдяване и канализация. Допълнително трябва да се покрият разпоредбите на нормата DIN 1988. В случай на нужда се обърнете към Вашия специалист по санитарни съоръжения. При включване на помпата към системата за водоснабдяване трябва да се спазят държавните санитарни изисквания, за да се предотврати възвратно всмукване на непитейна вода.

→ В случай на нужда се обърнете към Вашия специалист по санитарни съоръжения.

## **Влияния на околната среда**

Не излагайте помпата на дъжд. Не ползвайте помпата при мокри или влажни условия.

## **Изпитателен оглед**

Преди употреба огледайте помпата, особено кабела и щепсела, за да установите евентуални повреди. Повредена помпа не трябва да се включва в употреба. В случай на повреда, помпата да се предостави за ремонт в сервиз GARDENA или на оторизиран специалист електротехник.

## **Волтаж на мрежата**

Данните върху табелката на уреда трябва да съответстват на данните на електрическата мрежа.

# **Информация за употреба**

## **Капачка на филтъра и капачка на възвратния клапан**

Внимавайте капачките на филтъра и на възвратния клапан да бъдат добре затегнати по време на употреба.

## **Помпата да не се носи на кабела**

Не носете помпата висяща на кабела и не изключвайте щепсела от мрежата дърпайки кабела. Пазете кабела от прегоряване, омасляване и остри предмети.

## **Изключване от мрежата**

Изключете щепсела от мрежата при неизползване и преди техническа поддръжка.

## **Предотвратяване работа на сухо**

За предотвратяване работа на помпата на сухо, моля внимавайте, края на маркуча да е винаги потопен в течността, с която може да се ползва съоръжението.

## **Износване и намаляване на мощността**

Пясък и други абразивни материали в изпомпваната течност водят до по-бързо износване и намаляване на мощността.

## **Непригодена за траен режим на работа**

Помпата не е пригодена за траен режим на работа (примерно за индустриално ползване, трайна циркулация).

## **Минимален дебит на водата**

Разрешеният минимален дебит на водата е 90 литра/час (= 1,5 литра/минута). Не е разрешено ползването на приставни уреди с по-нисък дебит.

## **Максимално разрешено вътрешно налягане**

При използване на помпата за засилване на налягането, максимално разрешеното вътрешно налягане от 6 бара не трябва да се превишава. При това засиленото налягане и налягането на помпата се сумират.  
Например: Налягане на крана за вода 1,5 бара, максимално налягане Помпа с електронен пресостат за високо налягане 4000/4 electronic plus 4,4 бара, общо налягане 5,9 бара.

## Препоръчителни аксесоари

### GARDENA Засмукваща част

Арт. № 1411 (3,5 м) / 1418 (7 м)

Вакуумно устойчив подсилен спирален маркуч, готов за свързване, със смукател с възвратен клапан  $\varnothing$  25 мм (1").

### GARDENA Засмукващ маркуч

Вакуумно устойчив подсилен спирален маркуч, продава се по избор на метър с размер 19 мм (3/4") или 25 мм (1") без фитинги или на определена дължина с фитинги към засмукващия маркуч.

Арт. № 1720 19 мм (3/4") или Арт. № 1721 25 мм (1")

### GARDENA Смукател с възвратен клапан

Арт. № 1726 19 мм (3/4"); Арт. № 1727 25 мм (1");

Арт. № 1728 19 мм (3/4") / 25 мм (1")

изработен от метал/пластмаса

### GARDENA Засмукващ маркуч за дренажни отвори

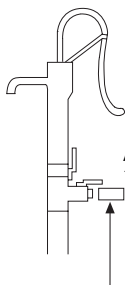

Проверете Valve

### Арт. № 1729 за използване към засмукващата част

За устойчиво вакуумизирано свързване на помпата към дренажни отвори или тръбни системи.

Дължина: 0,5 м с 33,3 мм (G 1) женска резба в двата края на маркуча.

Art.-Nr.  
1745 1729

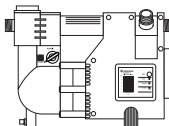

### GARDENA Месингови фитинги (→ използване към изходящата част под налягане)

Арт. № 7109 Съединение за маркучи с женска резба 33,3 мм (G 1) и

Арт. № 7120 съединение към засмукващата и изходящата част под налягане за маркучи с размер 19 мм (3/4") или

Арт. № 7121 с размер 25 мм (маркучи 1") във връзка със скоби за маркуч Арт. № 7192.

## Инсталиране на помпата

### Поставка за инсталиране

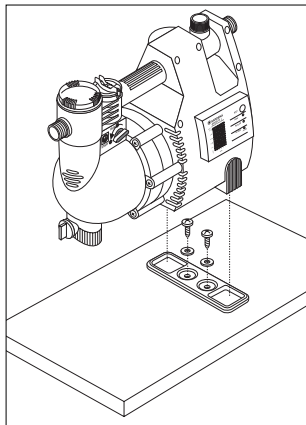

За осигуряване на стабилно и безопасно инсталиране на помпата, моля завинтете приложената поставка за инсталиране върху подходяща основа.

След това поставете Вашата Помпа с електронен пресостат за високо налягане с двете крачета върху поставката.

Поставете помпата така, че да има достатъчно място за голям съд под отвора за оттичане на водата от помпата.

По възможност инсталирайте помпата по-високо от нивото на водата, от която ще се изпомпва.

### Забележка:

Ако това не е възможно, инсталирайте между помпата и засмукващия маркуч подходящи прегради, издръжливи на ниско налягане части, например при почистването на вградения филтър.

**Използване на вакуумно устойчиви, подсилени маркучи**  
**Спирателни вентили**

Използвайте вакуумно устойчиви, подсилени маркучи за свързване с инсталацията (→ намалява шумовете).

При инсталирането на помпата използвайте спирателни вентили както към засмукващата част, така и към изходящата част под налягане  
→ важно например при техническа поддръжка или почистване, както и при неизползване на съоръжението.

## Приставки за свързване – Изходяща част под налягане

**Изходяща част под налягане**

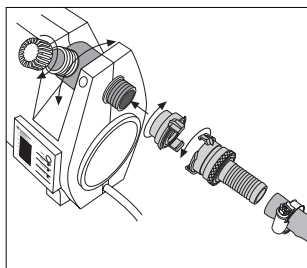

Приставките за свързване към засмукващата и изходящата част под налягане трябва да се поставят само ръчно.

Свързване на маркуч към изходяща част под налягане с резба 33,3 мм (G 1):

- по избор към подвижната, въртяща се на 120° приставка или към хоризонталната приставка
- неизползваната приставка затворете плътно с предоставената капачка.

### Препоръка:

Използвайте вакуумно устойчиви подсилени маркучи, като например GARDENA Profi маркуч с размер 19 мм (3/4"), Арт. № 4414 в комбинация с GARDENA Съединение за маркучи с женска резба 33,3 мм (G 1), Арт. № 7109 и GARDENA Съединение към засмукващата и изходящата част под налягане, Арт. № 7120, за маркучи с размер 19 мм (3/4"), както и GARDENA Скоба за маркуч, Арт. № 7192.

**Оптимален дебит**

Възможно максимален дебит на помпата се постига със свързването на маркуч с размер 19 мм (3/4").

## Приставки за свързване – Засмукваща част

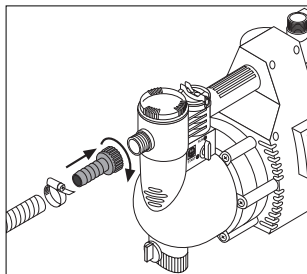

Поставете GARDENA Засмукваща част (Арт. № 1411 / 1418) към засмукващата част на помпата и завъртете здраво с ръка, докато уплътнителния пръстен бъде добре притиснат. Сега потопете засмукващия маркуч в течността, която искате да изпомпвате.

### Инсталиране на помпата:

За свързване с тръбни системи или дренажни отвори препоръчваме GARDENA Засмукващ маркуч за дренажни отвори (Арт. № 1729).

### Препоръка:

При ниво на течността за засмукване над 4 метра, Ви препоръчваме да прихванете засмукващия маркуч към дървено блокче, за да освободите така помпата от претоварване.

Откъм засмукващата част да не се използват приставни части от водни маркучи!

# Преди въвеждане в експлоатация

## Поставяне и пълнене на помпата

### Поставяне на помпата на безопасно разстояние от течността

Мястото за поставяне на помпата трябва да бъде сухо и да осигурява стабилност на помпата.

→ Помпата да се постави на безопасно разстояние (минимум 2 метра) от течността.

Помпата трябва да се постави на място с ниска влажност на въздуха и с достатъчно място за вентилация в областта на вентилационните отвори. Разстоянието до стените трябва да е минимум 5 см. През вентилационните отвори не бива да проникват замърсители (например пясък или земя).

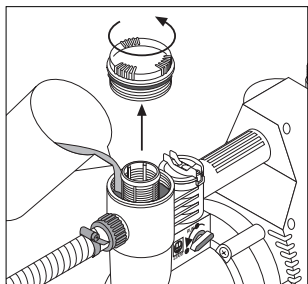

### Пълнене на помпата:

- Отворете капачката на камерата за филтруване.
- Завъртете селекторния превключвател в позиция **START** (→ отваря се вградения възвратен клапан).

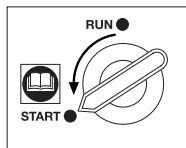

- Напълнете помпата през камерата за филтруване с чиста и охладена течност, с която ще се използва помпата.

● Използвайте засмукващ маркуч с възвратен клапан и го напълнете с вода, за да осигурите безпроблемно засмукване (виж обяснениия към раздел "Приставки за свързване – Засмукваща част").

- Затворете капачката на камерата за филтруване.

## Въвеждане в експлоатация

### Първоначално въвеждане в експлоатация

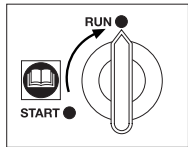
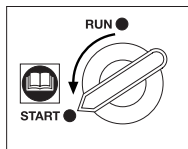

- Завъртете ротационния превключвател на възвратния клапан в позиция **START**.
- Развъртете съвсем леко отходи, свързани с налягане (например разпръсквач, кранче за вода)  
→ В процес на засмукване, въздуха трябва да може да излезе.
- Включете щепсела в контакт на електрозахранваща мрежа за променлив ток с волтаж 230 V.

Внимание: Помпата работи!

Когато помпата започне да работи, поставете ротационния превключвател в позиция **RUN** (нормален режим на работа)  
→ Гарантира безпроблемен режим на работа на помпата.

## Електронна система за контрол

Помпите с електронен пресостат за високо налягане са оборудвани с електронна система за контрол с автоматични програми. Електронната система за контрол се активира от импулси на електронния пресостат и от системата за регулиране на дебита на вградената защита за работа на сухо. Налягането на електронния пресостат е фабрично зададено на приблизително 2,2 бара. Това налягане не може да се промени.

Вградената защита за работа на сухо предотвратява повреди на помпата и регулира остатъчното време на работа на помпата при затворена изходяща част под налягане.

Работния цикъл се показва с помощта на светодиоди LED (→ виж раздела "Дисплей на електронната система за контрол").



## Въвеждане в експлоатация

## Електронен пресостат

- Щом щепсела се включи в контакт на електрозахранваща мрежа за променлив ток с волтаж 230 V, светват LED светлини червено и зелено – помпата работи. Когато достигне максимум на налягане, помпата се изключва (→ зелената LED светлина угасва).
- Падне ли налягането под зададеното минимално налягане на включване от приблизително 2,2 бара, електронната система за контрол автоматично включва помпата. **Забележка:** Отнемането дори на минимални количества течност (няколко милилитра), води до падане на налягането под фабрично зададеното и с това до включване на помпата.
- Когато приключи изпомпването на водата, съоръжението достига максимално налягане. Помпата работи остатъчно още около 10 секунди, след което се изключва.
- Електронният пресостат изключва помпата, когато изпомпваната течност се изчерпа (→ вградена защита за работа на сухо).

## Повреда

На лице е повреда, когато не може да се изпомпва вода или има недостиг на вода, например:

- когато дебита на водата падне под приблизително 90 литра / час (→ дроселиране на изходящата част под налягане)
- когато дебита на водата падне под приблизително 400 литра / час (→ дроселиране на засмукващата част)
- когато се появи лекаж в системата, така че помпата се включва и изключва повече от 7 пъти в разстояние на 2 минути
- при употреба на засмукващ маркуч без наличен възвратен клапан.

## Обяснение на термини

### Цикъл на засмукване

Помпата прави опит в рамките на 4 минути да установи нормален режим на работа.

### Автоматично самозасмукване (→ мига жълта LED аларма)

При повреда електрониката на помпата провежда до 3 опита за автоматично засмукване по различно време, за да установи отново нормален режим на работа; при това тя се включва след 1 час, след 5 часа и след 20 часа. При всеки от тези опити се провежда цикъл на засмукване (виж горе).

### Re-plugging (= изключване на щепсела от контакта и повторно включване)

Внимание! Изключете щепсела от контакта! Проверете съоръжението и помпата за евентуални грешки (виж раздела „Търсене на грешки“). Отстранете грешката и пуснете помпата отново в действие, като включите щепсела в контакт на електрозахранваща мрежа за променлив ток с волтаж 230 V.

## Дисплей на електронната система за контрол

### В действие



SVETI



MIGA



MIGA БЪРЗО

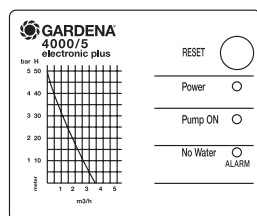

### RESET-бутон

Бутонът RESET служи за повторно включване на помпата в употреба след повреда.

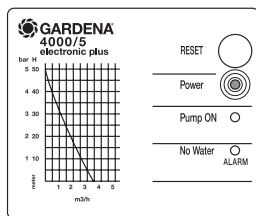

### Червена LED Power свети

Помпата е включена към електрическата мрежа. Съоръжението се намира в нормален режим на работа.

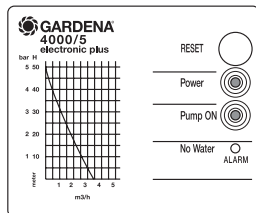

### Зелена LED свети

Помпата е включена към електрическата мрежа и помпата работи.

При достигане на максимално налягане на помпата, помпата се изключва (зелената LED угасва) и помпата се намира в нормален режим на работа.

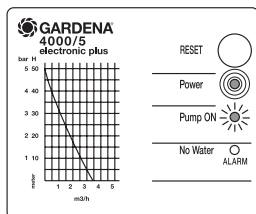

### Зелена LED мига бавно (1 път в секунда)

- Дебитът на водата на изходящата част под налягане е недостатъчен (под 90 литра / час).

Помпата работи остатъчно, след което се изключва. Помпата се включва отново, когато налягането достигне фабрично зададеното налягане на включване от приблизително 2,2 бара (например при лекаж, т.е. загуби от пропускане).

- Помпата е на края на работния режим и предстои да се изключи.

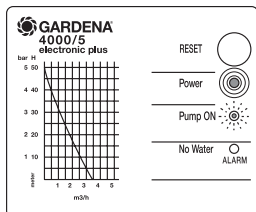

### Зелена LED мига бързо (4 пъти в секунда)

- Дебитът на водата на **засмукващата част** е недостатъчен (под 400 литра / час). Помпата работи остатъчно около 40 секунди. Ако в това време не се постигне нормален режим на работа, помпата се изключва и електронната система за контрол превключва към **“Автоматично самозасмукване”**. Забележка: Помпата може да бъде включена отново по всяко време чрез натискане на бутона RESET.

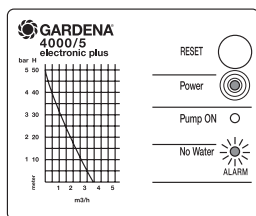

### Жълта LED мига бавно (1 път в секунда)

- Количеството вода при първоначално включване е недостатъчно. Помпата провежда първия **“Цикъл на засмукване”**. Ако не се постигне нормален режим на работа, помпата се изключва и електронната система за контрол превключва към **“Автоматично самозасмукване”**.

Забележка: Помпата може да бъде включена отново по всяко време чрез натискане на бутона RESET.

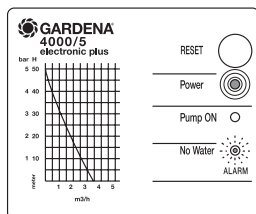

### Жълта LED мига бързо (4 пъти в секунда)

- Аларма при недостиг на количество вода, докато помпата се намира в нормален режим на работа. Електронната система за контрол превключва към **“Автоматично самозасмукване”**.

Забележка: Помпата може да бъде включена отново по всяко време чрез натискане на бутона RESET.

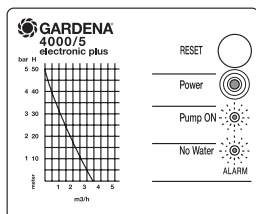
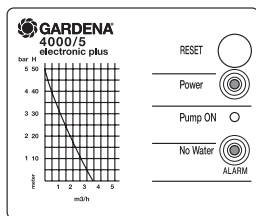

## Жълта LED свети

- “Автоматичното самозасмукване” е проведено и съоръжението не изпомпва (например поради липса на вода в съда или кладенеца, или замърсяване на филтъра).  
**Забележка:** Помпата може да бъде включена отново по всяко време чрез натискане на бутона RESET или посредством “Re-plugging”.

## Зелена и жълта LED мигат бързо една след друга (4 пъти в секунда)

- Предупредителен сигнал: Поява на лекаж в системата. Поради лекаж, т.е. загуби от пропускане, помпата се включва и изключва. Ако това включване и изключване се прояви повече от 7 пъти в рамките на 2 минути, електронната система за контрол подава предупредителна аларма и моторът се изключва.  
**Забележка:** Помпата може да бъде включена отново единствено посредством “Re-plugging”.

## Търсене на грешки

### Внимание!

Изключете щепсела от контакта и проверете помпата за евентуални грешки като:

- липса на възвратен клапан на края на засмукващия маркуч или неуплътнен възвратен клапан
- помпата не е пълна с достатъчно течност, с която може да работи
- ротационния превключвател на възвратния клапан е в позиция **START**, а не е превключен в позиция **RUN** след задействане на помпата

- края на засмукващия маркуч не е потопен във водата
- недостатъчно натоварване
- засмукващия маркуч или приставки са неуплътнени
- запушен смукател
- въздуха не може да излезе от страна на изходящата част под налягане, отходи не са отворени и прочее
- неуплътнени линии под налягане.
- Поради лекаж помпата се включва и изключва. Ако това включване и изключване се прояви повече от

7 пъти в рамките на 2 минути, електронната система за контрол подава предупредителна аларма и моторът се изключва.

Отстранете грешката и пуснете помпата отново в действие като включите щепсела в контакта.

Ако въпреки повторно натискане на бутона **RESET**, помпата продължава да не изпомпва, моля, свържете се със сервиз GARDENA (адреси са приложени).

## Сваляне от експлоатация

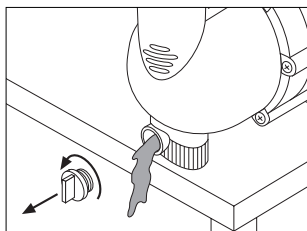

Преди всяко боравене с помпата изключете щепсела от контакта!

Пазете помпата от замръзване.

- Завъртете ротационния превключвател в позиция **START** и изпразнете водата от помпата през отвора за изтичане на водата.
- Съхранявайте помпата на безопасно от замръзване място.

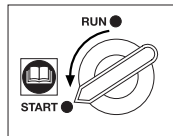

### Рециклиране:

(според директива  
RL 2002/96/EO)



- Уреда не трябва да се поставя в контейнерите с обичайните отпадъци, а трябва да бъде изхвърлен съгласно изискванията.
- Важно за Германия: Отстранете уреда чрез Вашия комунален пункт за отстраняване на отпадъците.

## Почистване на вградения филтър

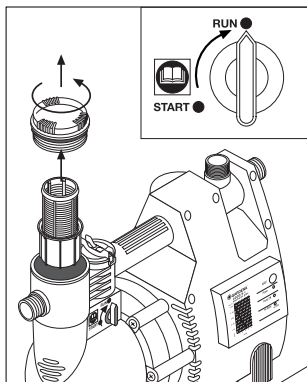

Преди всяко боравене с помпата изключете щепсела от контакта!

- Завъртете или оставете ротационния превключвател в позиция **RUN**.
- Затворете, ако има такава, съответната преграда на засмукващата част.
- Отворете капачката на филтъра, като я завъртите обратно на посоката на часовниковата стрелка.
- Извадете филтъра вертикално нагоре.
- Задръжте здраво кутията, в която е поставен филтъра, и освободете филтъра от байонетната връзка, като го завъртите обратно на посоката на часовниковата стрелка.
- Почистете кутията, като я измиете с течаща вода, а филтъра почистете например с мека четка.
- Монтирайте частите на филтъра в обратен ред на демонтирането.
- Поставете почистения филтър обратно в помпата.
- Затворете капачката на филтъра, като я завъртите доколкото може.

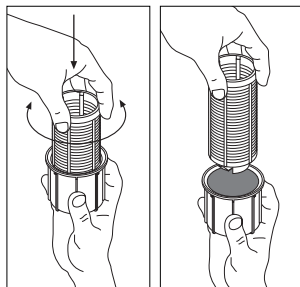

## Почистване на вградения възвратен клапан

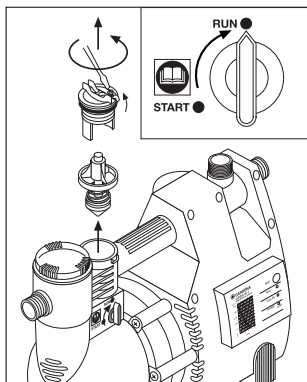

Преди всяко боравене с помпата изключете щепсела от контакта!

- Завъртете или оставете ротационния превключвател в позиция **RUN**.
-  Внимавайте, изходящата част под налягане да няма налягане, като отворите отходните части!
- Затворете, ако има такива, съответните прегради на засмукващата част и на изходящата част под налягане.
- Развъртете винта обратно на посоката на часовниковата стрелка дотолкова, че да можете да извадите носача на вентила нагоре и назад, докато застане в жлебката.
- Отстранете капачката на вградения възвратен клапан, като я завъртите обратно на посоката на часовниковата стрелка.
- Извадете тялото на вентила и го почистете под течаща вода.
- След почистването поставете тялото на вентила обратно на правилната позиция и го центрирайте (със сферичния връх надолу).
- Затворете капачката, като я завъртите доколкото може.
- Избутайте носача на вентила напред и го върнете в изходната му позиция. След това завъртете здраво винта по посоката на часовниковата стрелка.

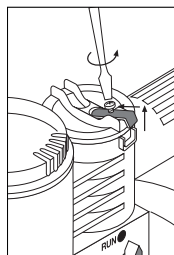

## Повреди

Повреда	Възможна причина	Отстраняване
Моторът на помпата работи, но неочаквано намалява дебита или пада налягането	Неуплътнени места на засмукващата част. Смукателят с възвратен клапан на засмукващия маркуч е изцяло или частично изпразнен.  Смукателят или възвратният клапан са запушени.	Отстранете неуплътнените места. Дроселиране на помпата на изходящата част под налягане, за да се изравни дебита на засмукващата част и на изходящата част под налягане. Да се спазва възможният дебит (виж раздела „Технически данни“). Почистване на филтъра или възвратния клапан.
Помпата не изпомпва вода	Неуплътнени места на засмукващата част.	Отстранете неуплътнените места.
Помпата се включва и изключва постоянно при изпомпване на повече от 400 литра/час	Замърсяване на импелера на пресостата за високо налягане.	1. Възвратен клапан на позиция <b>2</b> . 2. Премиване на помпата.
Помпата не се включва или спира внезапно по време на работа	Спиране на тока.  Автоматичната термична защита на помпата се е изключила поради претоварване. Електрическо прекъсване.	Проверете бушоните и захранването. Спазвайте максималната температура на изпомпваната изпомпваната течност (35 °C). Изпратете помпата в сервис GARDENA.
Помпата се включва и изключва в продължителни интервали от време без да изпомпва вода	Неуплътнени места на изходящата част под налягане.	Отстранете неуплътнените места. Проверете за неуплътнени места по линията под налягане и евентуално приставени части. При търсене на грешката, поставете възвратния клапан в позиция <b>RUN</b> . <b>Забележка:</b> Дори при съвсем малко неуплътнение (загуба на няколко милилитра) е възможно падането на налягането под входящото налягане на помпата. Често причината за това са неуплътнени кранове за вода или тоалетни казанчета.
Помпата се включва и изключва непрекъснато след изпомпване на водата	Ротационният превключвател / възвратният клапан са в позиция <b>START</b> .  По-големи неуплътнени места на изходящата част под налягане.	Завъртете ротационния превключвател в позиция <b>RUN</b> .  Отстранете неуплътнените места.

Повреда	Възможна причина	Отстраняване
Помпата не се включва	Свързката към водата (напри-мер приставка) е блокирана и има достатъчно налягане на водата в линията под налягане.	Освободете свързката към водата.



При други повреди Ви молим да се свържете с центъра за сервизно обслужване на GARDENA. Ремонти имат право да извършват само сервизните служби на GARDENA или оторизирани търговци на GARDENA.

## Технически данни

	4000/4	4000/5
тип	4000/4	4000/5
Арт. №	1481	1483
Номинална мощност	800 W	1000 W
Максимален дебит	3.600 литра/час	3.600 литра/час
Макс. височина на изхвърляне	44 м	50 м
Макс. налягане (= изходно налягане)	4,4 бара	5,0 бара
Мин. налягане на включване припл.	2,2 ± 0,2 бара	2,2 ± 0,2 бара
Макс. засмукваща дълбочина	8 м	8 м
Разрешено вътрешно налягане (изходяща част под налягане)	6 бара	6 бара
Макс. температура на течността	35 °C	35 °C
Захранващ кабел	1,5 м H07 RNF	1,5 м H07 RNF
Волтаж	230 V	230 V
Честота	50 Hz	50 Hz
Тегло	10,5 кг	11 кг
Диапазон на сила на звука $L_{WA}^{1)}$	измерено 74 дБ (А) гарантирано 75 дБ (А)	измерено 76 дБ (А) гарантирано 79 дБ (А)

1) Измервателни методи по RL 2000/14/EG

### Графична характеристика на помпата (приложена)

Данните за графичната характеристика на помпата са измерени при дълбочина на засмукване от 0,5 м и при употреба на засмукващ маркуч с размер 25 мм (1").

### Гаранция

Фирма GARDENA дава за този продукт 2 години гаранция (от датата на продажба). Това гаранционно обслужване се отнася за всички съществени дефекти на уреда, които може да се докаже, че са причинени от грешка в материала или производствена грешка. Гаранционното обслужване се осъществява посредством предоставянето на изправен уред или безплатен ремонт по наш избор, ако са следните условия:

- Уредът е бил използван правилно и в съответствие с препоръките в инструкцията за експлоатация.
- Не е правен опит от купувача или трето лице да бъде ремонтиран уред.

Износващите се части колело и филтър са изключени от гаранцията.

Тази гаранция на производителя не се отнася за съществуващите изисквания по гаранционното обслужване на търговеца / продавача.

Моля, в случай на гаранционно обслужване изпратете за наша сметка повредения уред заедно с копие от касовата бележка и описание на повредата, на адреса на сервизната фирма изписан на обратната страна.

**PL Odpowiedzialność za produkt**

Zwracamy Państwa uwagę na fakt, iż nie odpowiadamy za szkody wyrządzone przez nasze urządzenia, jeżeli powstały one na skutek nieodpowiedniej naprawy albo zastosowania podczas wymiany nieoryginalnych części GARDENA lub części nie polecanych przez nas oraz jeżeli naprawa nie została dokonana przez serwis GARDENA lub autoryzowanego fachowca. Podobne ustalenia obowiązują w przypadku części uzupełniających lub osprzętu.

**H Termékfelelősség**

Nyomatékosan utalunk arra, hogy a termékfelelősségi törvény értelmében nem felelünk a készülékeink által okozott károkért, amennyiben ezek szakszerűtlen javítás következményei, vagy ha a cseréket nem eredeti GARDENA – vagy általunk kibocsátott alkatrészekkel végzik el és a javítást nem a GARDENA megbízott szervizei végezték. Ez értelemszerűen érvényes a kiegészítő részekre és a tartozékokra is.

**CZ Ručení za výrobek**

Upozorňujeme výslovně na skutečnost, že podle zákona o ručení za výrobky nejsme povinni ručit za škody vyvolané našimi výrobky, pokud tyto škody byly způsobeny neodbornou opravou nebo v případě výměny dílů nebyly použity naše originální díly GARDENA, popř. díly, které jsme schválili, a oprava nebyla provedena v servisu GARDENA nebo autorizovaným specialistou. Analogické ustanovení platí rovněž pro doplňky a příslušenství.

**SK Zodpovednosť za vady výrobku**

Výslovné zdôrazňujeme, že podľa zákona o ručení za výrobok nie sme zodpovední za škody spôsobené našim zariadením, ak sú spôsobené nesprávnou opravou, alebo ak sa nepoužili originálne diely GARDENA alebo nami schválené diely a ak nebola oprava vykonaná značkovou opravovňou GARDENA alebo autorizovaným odborníkom. To isté platí aj pre doplnkové diely a príslušenstvo.

**GR Υπαιότητα προϊόντος**

Κάνουμε σαφές ότι, σύμφωνα με τους νόμους παραγωγής των προϊόντων, δεν είμαστε υπεύθυνοι για καμία ζημιά που προκλήθηκε από το προϊόν μας εάν δε χρησιμοποιήθηκαν για όλες τις συνδέσεις απολειστικά και μόνο τα γνήσια εξαρτήματα ή ανταλλακτικά της GARDENA ή αν το σέρβις δεν πραγματοποιήθηκε στο σέρβις της GARDENA. Τα ίδια ισχύουν για τα συμπληρωματικά μέρη και τα αξεσουάρ.

**SLO Jamstvo za proizvode**

Izrecno opozarjamo, da po Zakonu o jamstvu za proizvode, ne odgovarjamo za škode, ki so jih povzročile naše naprave, v kolikor je bila povzročena zaradi nestrokovnega popravila, ali pa pri zamenjavi delov niso bili uporabljeni originalni nadomestni deli GARDENA oziroma deli, ki jih dovolimo uporabiti in če popravilo ni bilo opravljeno v servisu GARDENA oz. pri pooblaščenem strokovnjaku. Ustrezno velja tudi za dele, ki nadgrajujejo napravo in pribor.

**RO Responsabilitatea legala a produsului**

Menționam în mod expres ca, în concordanță cu responsabilitatea legală a produsului, nu suntem răspunzători de nici un accident provocat de produsele noastre dacă se datorează reparării necorespunzătoare sau dacă piesele de schimb nu sunt originale GARDENA sau aprobate de GARDENA, sau dacă reparațiile nu au fost efectuate de un Centru de Service GARDENA sau un specialist autorizat. Aceleași prevederi se aplică și pieselor de schimb și accesoriilor.

**BG Отговорност за качество**

Изрично подчертаваме, че съгласно закона за отговорност за качество, ние не носим отговорност за вредите причинени от нашите уреди, ако същите са причинени от неправилен ремонт или при подмяната на части не са използвани оригинални части на GARDENA или части одобрени от нас и ремонта не е извършен от сервиз на GARDENA или оторизиран специалист. Същото важи за допълнителните части и принадлежности.

**EST Tootevastutus**

Juhime teie tähelepanu sellele, et tootevastutusseaduse kohaselt ei vastuta me meie seadmete poolt põhjustatud kahjude eest, kui need on tekkinud asjatundmatu paranduse tagajärjel või kui detaili vahetamisel ei kasutatud GARDENA originaalvaruosi ega meie poolt kasutada lubatud varuosi ja kui parandustööd ei ole teinud GARDENA klienditeenindusspetsialistid ega meie volitatud spetsialistid. Sama kehtib lisadetailide ja tarvikute kohta.

**LT Atsakomybė už produkciją**

Prašome atkreipti dėmesį, kad remdamiesi „Mašinų saugos“ įstatymu, neatsakome už nuostolius, sukeltus mūsų prietaisų, jei jie atsirado dėl netinkamo remonto, arba, jei keičiant dalis, buvo naudojami neoriginalios GARDENA dalys arba dalys, kurių mes neleidome naudoti, o remontą atliko ne GARDENA serviso centras ar įgaliotas specialistas. Tas pats galioja papildomoms dalims ir priedams.

**LV Produkta atbildība**

Mēs skaidri norādām uz to, ka saskaņā ar Produktu atbildības likumu, mēs neatbildam par mūsu iekārtu radītiem zaudējumiem, ciktāl tos ir izraisījis neatbilstošs remonts vai daļu nomaiņa ar neoriģinālām GARDENA daļām vai ne ar mūsu norādītajām detaļām un remontu nav veicis GARDENA serviss vai pilnvarots speciālists. Tas pats attiecas uz papildinošajām daļām un piederumiem.



<p><b>D EG-Konformit�tserkl�ring</b></p> <p>Der Unterzeichnete Husqvarna AB, 561 82 Huskvarna, Sweden best�tigt, dass die nachfolgend bezeichneten Ger�te in der von uns in Verkehr gebrachten Ausf�hrung die Anforderungen der harmonisierten EU-Richtlinien, EU-Sicherheitsstandards und produktspezifischen Standards erf�llen. Bei einer nicht mit uns abgestimmten �nderung der Ger�te verliert diese Erkl�rung ihre G�ltigkeit.</p>	<p><b>H EU azonosos�gi nyilatkozat</b></p> <p>Alulirott, Husqvarna AB, 561 82 Huskvarna, Sweden, igazolja, hogy az al�bb felsorolt, �ltalunk forgalomba hozott term�kek megfelelnek az EU elv�r�soknak, EU biztons�gi norm�knak �s a term�kspecifikus szabv�nyoknak egyar�nt. A k�sz�l�k vel�nk nem egyeztetett v�ltoztat�sa esetén ez a nyilatkozat �rv�ny�t veszti.</p>
<p><b>GB EU Declaration of Conformity</b></p> <p>The undersigned Husqvarna AB, 561 82 Huskvarna, Sweden, hereby certifies that, when leaving our factory, the units indicated below are in accordance with the harmonised EU guidelines, EU standards of safety and product specific standards. This certificate becomes void if the units are modified without our approval.</p>	<p><b>CZ ES Prohl�sen� o shod�</b></p> <p>N�ze podpeasn spole�nost Husqvarna AB, 561 82 Huskvarna, Sweden, potvrzuje, �e n�ze ozna�en p�stroj v provedeni, kter jsme uvedli na trh, spluuje po�adavky uvedene v harmonizovanch smernicich EU, v bezpe�nostnich standardech EU a ve standardech pro dan produkt. V p�r�pad� zm�ny p�stroje, kter n�mi nebyla odsouhlasena, ztrci toto prohl�sen platnost.</p>
<p><b>F Certificat de conformit� aux directives europ�ennes</b></p> <p>Le constructeur, soussign� : Husqvarna AB, 561 82 Huskvarna, Sweden, d�clare qu'� la sortie de ses usines le mat�riel neuf design� ci-dessous �tait conforme aux prescriptions des directives europ�ennes �nonc�es ci-apr�s et conforme aux r�gles de s�curit� et autres r�gles qui lui sont applicables dans le cadre de l'Union europ�enne. Toute modification port�e sur ce produit sans l'accord express de Husqvarna supprime la validit� de ce certificat.</p>	<p><b>SK ES Vyhlasenie o zhode</b></p> <p>Dolu podpisan spolo�nosť Husqvarna AB, 561 82 Huskvarna, Sweden, potvrdzuje, �e ďalej ozna�en pristroj vo vyhotoveni nami uvedenom do prevdzky splna po�iadavky harmonizovanch smernic EU, bezpe�nostnch štandardov EU a štandardov špecifickch pre produkt. V p�r�pad� zmeny pristroja, ktor nebola nami odsuhlasen, stráca toto vyhl�senie platnosť.</p>
<p><b>NL EU-overeenstemmingsverklaring</b></p> <p>Ondergetekende Husqvarna AB, 561 82 Huskvarna, Sweden, bevestigt, dat het volgende genoemde apparaat in de door ons in de handel gebrachte uitvoering voldoet aan de eis van, en in overeenstemming is met de EU-richtlijnen, de EU-veiligheidsstandaard en de voor het product specifieke standaard. Bij een niet met ons afgestemde verandering aan het apparaat verliest deze verklaring haar geldigheid.</p>	<p><b>GR Πιστοποιητικό συμφωνίας ΕΚ</b></p> <p>Η υπογεγραμμένη : Husqvarna AB, 561 82 Huskvarna, Sweden πιστοποιεί �τι τα μηχανήματα που υποδεικνύονται κάτωθι, �ταν φεύγουν �πο το εργοστάσιο, είναι κατασκευασμένα σύμφωνα με τις οδηγίες της Ευρωπαϊκής Κοινότητας, τα Κοινωνικά πρότυπα ασφαλείας και τις προδιαγραφές. Αυτό το πιστοποιητικό δεν ισχύει σε περίπτωση που τα προϊόντα τροποποιηθούν χωρίς την �γκρισή μας.</p>
<p><b>S EU Tillverkarintyg</b></p> <p>Undertecknad firma Husqvarna AB, 561 82 Huskvarna, Sweden, intygar h�rmed att nedan n�mnda produkter �verensst�mmer med EU:s direktiv, EU:s s�kerhetsstandard och produktspecifikation. Detta intyg upph�r att g�lla om produkten �ndras utan v�rt tillst�nd.</p>	<p><b>SLO Izjava o skladnosti s pravili EU</b></p> <p>Podpisano podjetje, Husqvarna AB, 561 82 Huskvarna, Sweden, potrjuje, da v nadaljevanju navedena naprava v razli�ci, ki smo jo poslali na trg, izpolnjuje zahteve smernic EU, varnostnih standardov EU in standardov tovornih proizvodov. Izjava ne velja za spremembe na napravi, ki niso opravljene v soglasju z nami.</p>
<p><b>DK EU Overensstemmelse certificat</b></p> <p>Undertegnede Husqvarna AB, 561 82 Huskvarna, Sweden bekr�fter hermed, at enheder listet herunder, ved afsendelse fra fabrikken, er i overensstemmelse med harmoniserede EU retningslinier, EU sikkerhedsstandarder og produkt-specifikationsstandarder. Dette certificat tr�der ud af kraft hvis enhedene er �ndret uden vor godkendelse.</p>	<p><b>RO UE - Certificat de conformitate</b></p> <p>Prin prezenta Husqvarna AB, 561 82 Huskvarna, Sweden, certifica faptul ca, in momentul in care produsele mentionate mai jos ies din fabrica sunt in concordanta cu directivele UE, standardele de siguranta UE si standardele specifice ale produsului UE. Acest certificat devine nul in cazul modificarii aparatului f�r aprobarea noastr.</p>
<p><b>FIN EY-vaatimustenmukaisuusvakuutus</b></p> <p>Allerkirjoittanut Husqvarna AB, 561 82 Huskvarna, Sweden vakuuttaa, ett allamainittu laitteet t�yttävät tehtaatamme l�htessn yhdenmukaistettujen EY-direktiivien, EY-turvallisuusstandardien ja tuotekohtaisten standardien vaatimukset. Laitteisiin tehdyt muutokset, joista ei ole sovittu kanssamme, johtavat t�mn vakuutuksen raukaamiseen.</p>	<p><b>BG ES-Декларация за съответствие</b></p> <p>Подписаната фирма Husqvarna AB, 561 82 Huskvarna, Sweden декларира, че описаните подолу уреди, пуasnati в продажба съгласно нашата спецификация, изпълняват изискванията на хармонизираните ЕС-директиви, ЕС-станданти за безопасност и специфичните производствени стандарти. При промяна на уреда, която не е съгласувана с нас, тази декларация губи своята валидност.</p>
<p><b>I Dichiarazione di conformit� alle norme UE</b></p> <p>La sottoscritta Husqvarna AB, 561 82 Huskvarna, Sweden, certifica che il prodotto qui di seguito indicato, nei modelli da noi commercializzati, � conforme alle direttive armonizzate UE nonch� agli standard di sicurezza e agli standard specifici di prodotto. Qualunque modifica apportata al prodotto senza nostra specifica autorizzazione invalida la presente dichiarazione.</p>	<p><b>EST Eli vastavusdeklaratsioon</b></p> <p>Allakirjutuna Husqvarna AB, 561 82 Huskvarna, Sweden kinnitab, et kirjeldatud seade vastab meie poolt ringluse viidud kujul Eli harmoniseeritud direktiividele, ELI ohutusstandarditele ja tootega seotud standarditele. Meiega koosk�lastamata muudatuse tegemise korral seadmel kaotab see deklaratsioon kehtivuse.</p>
<p><b>E Declaraci�n de conformidad de la UE</b></p> <p>El que suscribe Husqvarna AB, 561 82 Huskvarna, Sweden, declara que la presente mercanc�a, objeto de la presente declaraci�n, cumple con todas las normas de la UE, en lo que a normas t�cnicas, de homologaci�n y de seguridad se refiere. En caso de realizar cualquier modificaci�n en la presente mercanc�a sin nuestra previa autorizaci�n, esta declaraci�n pierde su validez.</p>	<p><b>LT ES Atitikties deklaracija</b></p> <p>Pasirašanti Husqvarna AB, 561 82 Huskvarna, Sweden patvirtina, kad žemiau nurodyti prietaisai ir jų modeliai, kuriuos paleidome į apyvartą, patenkinia harmonizuotas ES direktyvas, ES saugumo standartus ir specifinius gaminio standartus. Atlikus bet kokį prietaiso pakeitimą, kuris nėra suderintas su mumis, ši deklaracija praranda galiojimą.</p>
<p><b>P Certificado de conformidade da UE</b></p> <p>Os abaixo mencionados Husqvarna AB, 561 82 Huskvarna, Sweden, por este meio certificam que ao sair da f�brica o aparelho abaixo mencionado est de acordo com as directivas harmonizadas da UE, padr�es de seguran�a e de produtos espec�ficos. Este certificado ficar nulo se a unidade for modificada sem a nossa aprova�o.</p>	<p><b>LV ES-atbilstības deklar�cija</b></p> <p>Parakst�jusies Husqvarna AB, 561 82 Huskvarna, Sweden, V�cija apstiprina, ka sekojoši apzīmētās iek�rtas, kuras mēs izplatām, sav izpildījumā atbilst harmonizētajām ES direktīvām, ES drošības standartiem un produkta specifiskajiem standartiem. Ar mūsu neapstiprinātām izmaiņām iek�rtā šī deklarācija zaudē savu derīgumu.</p>
<p><b>PL Deklaracja zgodności Unii Europejskiej</b></p> <p>Niżej podpisany Husqvarna AB, 561 82 Huskvarna, Sweden, potwierdza, �e poniżej opisane urz�dzenie w wykonaniu wprowadzonym przez nas do obrotu spełnia wymogi zharmonizowanych wytycznych Unii Europejskiej, standardów bezpiecze�stwa Unii Europejskiej i standardów specyficznych dla danego produktu. W przypadku wprowadzenia zmian nie uzgodnionych z nami wyjaśnienie to traci swoją w�żność.</p>	

<p>Bezeichnung des Gerätes: Hauswasserautomat electronic plus  Description of the unit: Pressure Tank Unit electronic plus  Désignation du matériel : Station de pompage automatique electronic plus</p> <p>Omschrijving van het apparaat: Pomp met hydrofoor electronic plus  Produktbeskrivning: Pumpautomat electronic plus  Beskrivelse af enhederne: Husvandværk electronic plus  Laitteiden nimitys: Painevesi-automaatti electronic plus  Descrizione del prodotto: Pompa ad intervento automatico electronic plus</p> <p>Descripción de la mercancía: Bomba automática electronic plus  Descrição do aparelho: Bomba de Pressão electronic plus  Opis urządzenia: Hydrofor electronic plus  A készülék megnevezése: Házi automatikus vízellátó berendezés electronic plus</p> <p>Označení přístroje: Domácí vodní automaty electronic plus</p> <p>Označenie prístroja: Domáce vodovodné automaty electronic plus</p> <p>Όνομασία της συσκευής: Αυτόματα συστήματα τροφοδοσίας νερού electronic plus</p> <p>Oznaka naprave: Avtomati za hišno vodo electronic plus</p> <p>Descrierea articolelor: Automat pentru apă menajeră electronic plus</p> <p>Обозначение на уредите: Помпи с електронен преостат за високо налягане electronic plus</p> <p>Seadmete nimetus: Electronic plus kuivkäigukaitsega pump-veeautomaat</p> <p>Gaminio pavadinimas: Buitinis automatinis slėgimo siurblys electronic plus</p> <p>iekārta apzīmējums: Elektroniskie ūdens sūkņi electronic plus</p>	<p>EU-Richtlinien: EU szabványok:  EU directives: Směrnice EU:  Directives européennes : Smernice EU:  EU-richtlijnen: Προδιαγραφές ΕΚ:  EU direktiv: Smernice EU:  EU Retningslinier: Directive UE:  EY-direktiivit: ЕС-директиви:  Directive UE: ELI direktiivid:  Normativa UE: ES direktivos:  Directrices da UE: ES-direktivas:  Dyrektywy UE:</p> <p>93/68/EC  2000/14/EC  2004/108/EC</p> <p>2006/42/EC  2006/95/EC</p>
<p>Označení přístroja: Domáce vodovodné automaty electronic plus</p> <p>Όνομασία της συσκευής: Αυτόματα συστήματα τροφοδοσίας νερού electronic plus</p> <p>Oznaka naprave: Avtomati za hišno vodo electronic plus</p> <p>Descrierea articolelor: Automat pentru apă menajeră electronic plus</p> <p>Обозначение на уредите: Помпи с електронен преостат за високо налягане electronic plus</p> <p>Seadmete nimetus: Electronic plus kuivkäigukaitsega pump-veeautomaat</p> <p>Gaminio pavadinimas: Buitinis automatinis slėgimo siurblys electronic plus</p> <p>iekārta apzīmējums: Elektroniskie ūdens sūkņi electronic plus</p>	<p>Harmonisierte EN:  EN ISO 12100  EN 60335-1</p> <p>EN 60335-2-41</p>
<p>Typ: Art.-Nr.:  Type: Art. No.:  Type : Référence :  Typ: Art. nr.:  Type: Art.nr.:  Type: Varenr. :  Typit: Art.-n:o :  Modello: Art. :  Tipo: Art. Nº:  Tipo: Art. Nº:  Typ: Nr art.:  Τύποςok: Cikkszám: 4000/4 1481  Typ: Č.výr:  Τύποςok: Κωδ. No.: 4000/5 1483  Typ: Č.výr:  Τύποςok: Κωδ. No.:  Tip: Št. art.:  Tipuri: Nr art.:  Типове: Арт.-№:  Tüübid: Toote nr:  Tipas: Gaminio Nr.:  Tipi: Art.-Nr.:</p>	<p>Schall-Leistungspegel: gemessen / garantiert  Noise level: measured / guaranteed  Puissance acoustique : mesurée / garantie  Geluidsniveau: gemeten / gegarandeerd  Ljudnivå: uppmått / garanterad  Lydtryksniveau: afmålt / garanti  Melun tehotaso: mitattu / taattu  Livello rumorosità: testato / garantito  Nível sonoro: medido / garantizado  Nível de ruído: medido / garantido  Poziom hałas: zmierzony / gwarantowany  Zajszint: mért / garantált  Hladina hluku: naměřeno / zaručeno  Výkonová úroveň hluku: měřaná / zaručená  Στάθμη ηχητικής πίεσης: μετρηθείσα / εγγυημένη  Glasnost: izmerjeno / garantirano  Nivelul de zgomot: măsurat / garantat  Ниво на шума и мощността: измерено / гарантирано  Helivõimsuse tase: mõõdetud / tagatud  Garso galios lygis: išmatuotas / garantuotas  Skaņas jaudas līmenis: izmērītais / garantētais</p> <p>4000/4 74 dB (A) / 75 dB (A)  4000/5 76 dB (A) / 79 dB (A)</p>

Anbringungsjaar der CE-Kennzeichnung:  
 Year of CE marking:  
 Date d'apposition du marquage CE :  
 Installatiejaar van de CE-aanduiding:  
 CE-Märkningsår:  
 CE-Mærkningsår:  
 CE-merkin kiinnitysvuosi:  
 Anno di rilascio della certificazione CE:  
 Colocación del distintivo CE:  
 Ano de marcação pela CE:  
 Rok nadania znaku CE: **1999**  
 CE bejegyzés kelte:  
 Rok přidelení značky CE:  
 Rok pridelenia označenia CE:  
 Έτος πιστοποίησης ποιότητας CE:  
 Leto namestitve oznake CE:  
 Anul de marcare CE:  
 Година на поставяне на CE-маркировка:  
 CE-mārgistuse raigaldamise aasta:  
 CE- marķējuma uzlikšanas gads:  
 Metai, kuriais paženklinta CE-ženklui:

Ulm, den 14.10.2011	Der Bevollmächtigte
Ulm, 14.10.2011	Authorised representative
Fait à Ulm, le 14.10.2011	Représentant légal
Ulm, 14-10-2011	Gemachtigte
Ulm, 2011.10.14.	Behörig Firmatecknare
Ulm, 14.10.2011	Teknisk direktør
Ulm, 14.10.2011	Valtuutettu edustaja
Ulm, 14.10.2011	Rappresentante autorizzato
Ulm, 14.10.2011	Representante autorizado
Ulm, 14.10.2011	Representante autorizado
Ulm, 14.10.2011r.	Uprawniony do reprezentacji
Ulm, 14.10.2011	Meghatalmazott
V Ulmu, dne 14.10.2011	Zplnomocnenec
Ulm, 14.10.2011	Splnomocnenec
Ulm, 14.10.2011	Νόμιμος εκπρόσωπος της εταιρίας
Ulm, 14.10.2011	Vodja tehničnega oddelka
Ulm, 14.10.2011	Conducerea tehnică
Улм, 14.10.2011	Упълномощен
Ulm, 14.10.2011	Volitatud esindaja
Ulm, 2011.10.14	Igaliotasis atstovas
Ulma, 14.10.2011	Pilnvarotā persona



A. Disch  
 Vice President  
 Category Watering

**Deutschland / Germany**

GARDENA GmbH  
Central Service  
Hans-Lorenser-Straße 40  
D-89079 Ulm  
Produktfragen:  
(+49) 731 490-123  
Reparaturen:  
(+49) 731 490-290  
service@gardena.com

**Albania**

COBALT Sh.p.k.  
Rr. Siri Kodra  
1000 Tirana

**Argentina**

Husqvarna Argentina S.A.  
Av.del Libertador 5954 -  
Piso 11 - Torre B  
(C142BARP) Buenos Aires  
Phone: (+54) 11 5194 5000  
info.gardena@  
ar.husqvarna.com

**Armenia**

Garden Land Ltd.  
61 Tigran Mets  
0005 Yerevan

**Australia**

Husqvarna Australia Pty. Ltd.  
Locked Bag 5  
Central Coast BC  
NSW 2252  
Phone: (+61) (0) 2 4352 7400  
customer.service@  
husqvarna.com.au

**Austria / Österreich**

Husqvarna Austria GmbH  
Consumer Products  
Industriezeile 36  
4010 Linz  
Tel.: (+43) 732 77 01 01 - 90  
consumer.service@  
husqvarna.at

**Azerbaijan**

Firm Progress a.  
Aliyev Str. 26A  
10522 Baku

**Belgium**

GARDENA Belgium NV/SA  
Sterrebeekstraat 163  
1930 Zaventem  
Phone: (+32) 2 720 92 12  
Mail: info@gardena.be

**Bosnia / Hercegovina**

SILK TRADE d.o.o.  
Industrijska zona Bukva bb  
74260 Tešanj

**Brazil**

Husqvarna do Brasil Ltda  
Av. Francisco Matrazzo,  
1400 - 19º andar  
São Paulo - SP  
CEP: 05001-903  
Tel: 0800-112252  
marketing.br.husqvarna@  
husqvarna.com.br

**Bulgaria**

Хускварна България ЕООД  
Бул. „Андрей Липчев“ № 72  
1799 София  
Tel.: (+359) 02/9753076  
www.husqvarna.bg

**Canada / USA**

GARDENA Canada Ltd.  
100 Summerlea Road  
Brampton, Ontario L6T 4X3  
Phone: (+1) 905 792 9330  
info@gardena.canada.com

**Chile**

Maquinarias Agroforestales  
Ltda. (Maga Ltda.)  
Santiago, Chile  
Avda. Chesterton  
# 8355 comuna Las Condes  
Phone: (+56) 2 202 4417  
Dalton@мага.cl  
Zipcode: 7560330

**Temuco, Chile**

Avda. Valparaiso # 01466  
Phone: (+56) 45 222 126  
Zipcode: 4780441

**China**

Husqvarna (China) Machinery  
Manufacturing Co., Ltd.  
No. 1355, Jia Xin Rd.  
Ma Lu Zhen, Jia Ding Dist.,  
Shanghai  
201801  
Phone: (+86) 21 59159629  
Domestic Sales  
www.gardena.com.cn

**Colombia**

Husqvarna Colombia S.A.  
Calle 18 No. 68 D-31, zona  
Industrial de Montevideo  
Bogotá, Cundinamarca  
Tel. 571 2922700 ext. 105  
jairo.salazar@  
husqvarna.com.co

**Costa Rica**

Europa Exim  
Euroiberamericana S.A.  
Los Colegios, Moravia,  
200 metros al Sur del Colegio  
Saint Francis - San José  
Phone: (+506) 297 68 83  
exim\_euro@racsa.co.cr

**Croatia**

SILK ADRIA d.o.o.  
Josipa Lončara 3  
10090 Zagreb  
Phone: (+385) 1 3794 580  
silk.adria@zg-t.com.hr

**Cyprus**

Med Marketing  
17 Digeni Akritas Ave  
P.O. Box 27017  
1641 Nicosia

**Czech Republic**

Husqvarna Česko s.r.o.  
Türkova 2319/5b  
149 00 Praha 4 – Chodov  
Bezplatná infolinka:  
800 100 425  
servis@cz.husqvarna.com

**Denmark**

GARDENA / Husqvarna  
Consumer Outdoor Products  
Salgsafdelning Danmark  
Box 9003  
S-200 39 Malmö  
info@gardena.dk

**Dominican Republic**

BOSQUESA, S.R.L.  
Carretera Santiago Licey  
Km. 5 ½  
Esquina Copal II.  
Santiago, Dominican Republic  
Phone: (+809) 736-0333  
joserbosquesa@claro.net.do

**Ecuador**

Husqvarna Ecuador S.A.  
Arujos E1-181 y 10 de Agosto  
Quito, Pichincha  
Tel: (+593) 22800739  
francisco.jacome@  
husqvarna.com.ec

**Estonia**

Husqvarna Eesti OÜ  
Consumer Outdoor Products  
Kesk tee 10, Aaviku küla  
Rae vald  
Harju maakond  
75005 Estonia  
kontakt.etj@husqvarna.ee

**Finland**

Oy Husqvarna Ab  
Consumer Outdoor Products  
Lautatarhankatu 8 / PL 3  
00581 HELSINKI  
info@gardena.fi

**France**

GARDENA France  
Immeuble Expositif  
9 - 11 allée des Pierres Mayettes  
Zac des Barbantiers, B.P. 99  
- F- 92232 GENNEVILLIERS  
cedex  
Tél. (+33) 01 40 85 30 40  
service.consommateurs@  
gardena.fr

**Georgia**

ALD Group  
Beliashevli 8  
1159 Tbilisi

**Great Britain**

Husqvarna UK Ltd  
Preston Road  
Aycliffe Industrial Park  
Newton Aycliffe  
County Durham  
DL5 6UP  
info.gardena@  
husqvarna.co.uk

**Greece**

HUSQVARNA ΕΛΛΑΣ Α.Ε.Β.Ε.  
Υπ. /μυ Ηρόδοτου 33Α  
Βt. Πt. Κορωπίου  
194 00 Κορωπί Αττικής  
V.A.T. EL094094640  
Phone: (+30) 210 6620 225  
info@husqvarna-consumer.gr

**Hungary**

Husqvarna Magyarország Kft.  
Ezred u. 1-3  
1044 Budapest  
Telephone: (+36) 1 251-4161  
vevoszolgalat.husqvarna@  
husqvarna.hu

**Iceland**

O. Johnson & Kaaber  
Tunguhalsi 1  
110 Reykjavik  
ooj@oik.is

**Ireland**

Husqvarna UK Ltd  
Preston Road  
Aycliffe Industrial Park  
Newton Aycliffe  
County Durham  
DL5 6UP  
info.gardena@  
husqvarna.co.uk

**Italy**

Husqvarna Italia S.p.A.  
Via Como 72  
23868 VALMADRERA (LC)  
Phone: (+39) 0341.203.111  
info@gardenaitalia.it

**Japan**

KAKIUCHI Co. Ltd.  
Sumitomo Realty &  
Development Kojimachi  
BLDG., 8F  
5-1 Nibanncyo  
Chiyoda-ku  
Tokyo 102-0084  
Phone: (+81) 33264 7271  
m\_ishihara@kaku-ichi.co.jp

**Kazakhstan**

LAMED Ltd.  
155/11, Tazhibayevy Str.  
050060 Almaty  
IP Schmidt  
Abayavenue 3B  
110 005 Kostanay

**Kyrgyzstan**

Alye Maki  
av. Molodaya Guardir J 3  
720014  
Bishkek

**Latvia**

Husqvarna Latvija  
Consumer Outdoor Products  
Bakūži iela 6  
LV-1024 Rīga  
info@husqvarna.lv

**Lithuania**

UAB Husqvarna Lietuva  
Consumer Outdoor Products  
Ateities pl. 77C  
LT-52104 Kaunas  
centras@husqvarna.lt

**Luxembourg**

Magasins Jules Neuberg  
39, rue Jacques Stas  
Luxembourg-Gaspersch 2549  
Case Postale No.12  
Luxembourg 2010  
Phone: (+352) 40 140 101  
api@neuberg.lu

**Mexico**

AFOSA  
Av. Lopez Mateos Sur # 5019  
Col. La Palma 45070  
Zapopan, Jalisco  
Mexico  
Phone: (+52) 33 3818-3434  
icornejo@afosa.com.mx

**Moldova**

Convel S.R.L.  
290A Muncesti Str.  
2002 Chisinau

**Netherlands**

GARDENA Nederland B.V.  
Postbus 50176  
1305 AD ALMERE  
Phone: (+31) 36 521 00 00  
info@gardena.nl

**Neth. Antilles**

Jonka Enterprises N.V.  
Sta. Rosa Weg 196  
P.O. Box 8200  
Curaçao  
Phone: (+599) 9 767 66 55  
pgm@jonka.com

**New Zealand**

Husqvarna New Zealand Ltd.  
PO Box 76-437  
Manukau City 2241  
Phone: (+64) (0) 9 9202410  
support.nz@husqvarna.co.nz

**Norway**

GARDENA  
Husqvarna Consumer  
Outdoor Products  
Salgskontor Norge  
Klevereivn 6  
1540 Vestby  
info@gardena.no

**Peru**

Husqvarna Perú S.A.  
Jr. Ramón Cárcamo 710  
Lima 1  
Tel: (+51) 1 3320400 ext. 416  
juan\_remuigo@  
husqvarna.com

**Poland**

Husqvarna  
Poland Spółka z o.o.  
ul. Wysockiego 15 b  
03-371 Warszawa  
Phone: (+48) 22 330 96 00  
gardena@gardena.pl

**Portugal**

Husqvarna Portugal, SA  
Lagoa - Albarraque  
2635 - 595 Rio de Mouro  
Tel.: (+351) 21 922 85 30  
Fax: (+351) 21 922 85 36  
info@gardena.pt

**Romania**

Madex International Srl  
Soseaua Odaii 117 - 123,  
RO 013603  
București, S1  
Phone: (+40) 21 352.76.03  
madex@mes.ro

**Russia**

ООО „Хускварна“  
141400, Московская обл.,  
г. Химки,  
улица Ленинградская,  
владение 39, стр.6  
Бизнес Центр  
„Химки Бизнес Парк“,  
помещение ОВ02\_04

**Serbia**

Domel d.o.o.  
Autoput za Novi Sad bb  
11273 Belgrade  
Phone: (+381) 11 848 88 12  
miroslav.jejina@domel.rs

**Singapore**

Hy-Ray PRIVATE LIMITED  
40 Jalan Pemimpin  
# 02-08 Tat Ann Building  
Singapore 577185  
Phone: (+65) 6253 2277  
shiyang@hyray.com.sg

**Slovak Republic**

Husqvarna Česko s.r.o.  
Türkova 2319/5b  
149 00 Praha 4 – Chodov  
Bezplatná infolinka:  
800 154 044  
servis@sk.husqvarna.com

**Slovenia**

Husqvarna Austria GmbH  
Consumer Products  
Industriezeile 36  
4010 Linz  
Tel.: (+43) 732 77 01 01 - 90  
consumer.service@  
husqvarna.at

**South Africa**

Husqvarna  
South Africa (Pty) Ltd  
Postnet Suite 250  
Private Bag X6,  
Cascades, 3202  
South Africa  
Phone: (+27) 33 846 9700  
info@gardena.co.za

**Spain**

Husqvarna España S.A.  
C/ Basauri, nº 6  
La Florida  
28023 Madrid  
Phone: (+34) 91 708 05 00  
atencioncliente@gardena.es

**Suriname**

Agrofix n.v.  
Verlengde Hogestraat #22  
Phone: (+597) 472426  
agrofix@sr.net  
Pobox : 2006  
Paramaribo  
Suriname-South America

**Sweden**

Husqvarna AB  
S-561 82 Huskvarna  
info@gardena.se

**Switzerland / Schweiz**

Husqvarna Schweiz AG  
Consumer Products  
Industriestrasse 10  
5506 Mägenwil  
Phone: (+41) (0) 848 800 464  
info@gardena.ch

**Turkey**

GARDENA Dost Diş Ticaret  
Müessesilik A.Ş.  
Sanayi Cad. Adil Sokak  
No: 1/B Kartal  
34873 Istanbul  
Phone: (+90) 216 38 93 939  
info@gardena-dost.com.tr

**Ukraine / Україна**

TOB «Хусарна Україна»  
вул. Васильківська, 34,  
офіс 204-г  
03022, Київ  
Tel: (+38) 044 498 39 02  
info@gardena.ua

**Uruguay**

FELI SA  
Entre Ríos 1083 CP 11800  
Montevideo - Uruguay  
Tel: (+598) 22 03 18 44  
info@felisa.com.uy

**Venezuela**

Corporación Casa y Jardín C.A.  
Av. Caroní, Edif. Trezmen, PB.  
Colinas de Bello Monte.  
1050 Caracas.  
Tlf: (+58) 212 992 33 22  
info@casayjardin.net.ve

1481-20.960.16/1011

© GARDENA  
Manufacturing GmbH  
D-89070 Ulm  
http://www.gardena.com