Art. 1197

- | | |
|------------|--|
| D | Gebrauchsanweisung
Wasserverteiler automatic |
| GB | Operating Instructions
Water Distributor automatic |
| F | Mode d'emploi
Sélecteur automatic |
| NL | Gebruiksaanwijzing
Waternverdeler automatic |
| S | Bruksanvisning
Vattenfördelare automatic |
| DK | Brugsanvisning
Vandfordeler automatic |
| FIN | Käyttöohje
Vedenjakelunohjain automatic |
| N | Bruksanvisning
Vannfordeler automatic |
| I | Istruzioni per l'uso
Distributore d'acqua automatic |
| E | Manual de instrucciones
Distribuidor automatic |
| P | Instruções de utilização
Distribuidor de água automatic |
| EST | Kasutusjuhend
Kastmisjaotur automatic |
| LT | Ekspluatavimo instrukcija
Vandens skirstytuvas automatic |
| LV | Lietošanas instrukcija
Ūdens sadalītājs automatic |

Distribuidor automatic GARDENA



Traducción de las instrucciones de uso originales alemanas.

Por favor, lea atentamente estas instrucciones y observe las indicaciones contenidas en las mismas. Familiarícese mediante este manual de instrucciones con el empleo adecuado del producto así como con las instrucciones de seguridad.



Por motivos de seguridad no está permitido el uso de este producto a niños y jóvenes menores de 16 años y a las personas que no estén familiarizadas con este manual de instrucciones. Las personas con discapacidad mental o física solo pueden usar el producto bajo la supervisión de una persona responsable.

→ Por favor, guarde con cuidado este manual de instrucciones.

Índice de materias

1. Campo de aplicación de su distribuidor automatic GARDENA	66
2. Instrucciones de seguridad	67
3. Montaje	67
4. Puesta en marcha	67
5. Manejo	68
6. Puesta fuera de servicio	70
7. Limpieza	70
8. Solución de averías	71
9. Datos técnicos	72
10. Service / Garantía	72

1. Campo de aplicación de su distribuidor automatic GARDENA

Empleo adecuado:

El distribuidor en conexión con el programador GARDENA Ref. 1864 / 1866 / (1814 para GB y F) sirve para el control enteramente automático de 2 a 6 ramales de riego.

Está diseñado para el uso particular, **exclusivamente** en exteriores, en jardines privados o de aficionados, para el control de aspersores y sistemas de riego.

La utilización del distribuidor tiene su especial ventaja cuando la presión de agua no es suficiente para accionar simultáneamente todos los aparatos o sistemas de riego o si deben ser regados, de forma totalmente automática, varios sectores de plantas con diferentes necesidades de agua.

El distribuidor puede accionarse de modo enteramente automático en combinación con un programador GARDENA o abriendo / cerrando manualmente el grifo de agua.

El seguimiento de este manual de instrucciones es requisito previo para el uso correcto del distribuidor.

A observar



¡ PELIGRO ! ¡ Lesiones corporales !

El distribuidor no debe utilizarse en aplicaciones industriales ni debe ponerse tampoco en contacto con productos químicos, alimenticios o fácilmente inflamables o explosivos.

2. Instrucciones de seguridad

La diferencia en altura entre el distribuidor y el consumidor conectado más alto no deberá sobrepasar 1,5 m.

La presión de agua mínima para un funcionamiento seguro durante el riego es de 1 bar. En caso de haber demasiados consumidores en un ramal, la presión de flujo puede descender eventualmente por debajo de 1 bar y no ser suficiente para la función correcta del distribuidor. Recomendamos el uso del macho para grifos GARDENA Ref. 2801/2817 con mangueras de 3/4" en el lado de la entrada para aumentar la presión de flujo.

Como consecuencia de la función del distribuidor y en el momento en que se pasa a la siguiente salida, es normal observar que una pequeña cantidad de agua fluye en forma de gotas también de las otras salidas.

Por favor, considere que: de estar cerrado el riego, el aparato de conexión más alto se vacía

a través del emplazado a más profundidad.

Con agua arenosa deberá utilizarse un prefiltro.

El distribuidor no funciona correctamente con estaciones de bombeo con calderín porque éstas presentan oscilaciones de presión demasiado grandes.

Utilice siempre accesorios originales GARDENA para garantizar un funcionamiento correcto del producto.

Las salidas pueden ser abiertas exclusivamente por separado de forma correlativa.

La cantidad de paso mínima de agua necesaria para un funcionamiento seguro del distribuidor es de 20 l / h. P. ej., para el control del Micro-Drip-System se requieren por lo menos 10 goteros de 2 litros.

El aparato básico del Micro-Drip-System no se puede instalar en el lado de la entrada del distribuidor.

3. Montaje

Montaje de la placa de fijación:

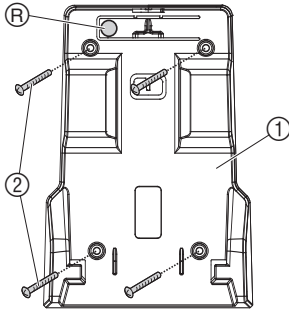

El distribuidor se puede montar mediante la placa de fijación ① en el suelo o en la pared (entrada arriba).

1. Señalice las perforaciones por medio de la placa de fijación ① y perforo los 4 agujeros.
2. Atornille la placa de fijación con 4 tornillos ② (no están incluidos en el volumen de entrega).

Cómo encajar el distribuidor:

→ Desplace el distribuidor desde arriba sobre la placa de fijación ① hasta que encaje.

Cómo desenchajar el distribuidor:

→ Pulse la tecla de desbloqueo R y retire el distribuidor desplazándolo hacia arriba.

4. Puesta en marcha

Conexión del distribuidor:

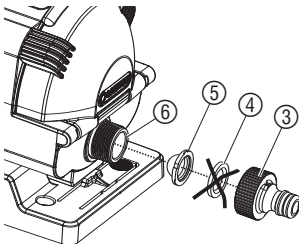

Lado de entrada:

1. Retire la junta de goma ④ en el macho para grifos ③ y sustituya por el filtro de suciedad ⑤.
2. Atornille el macho para grifos ③ a la conexión del lado de entrada ⑥ y conecte mediante una manguera con el programador o grifo de agua.

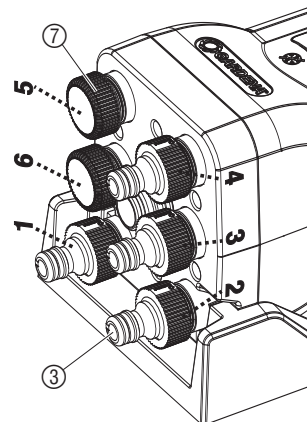
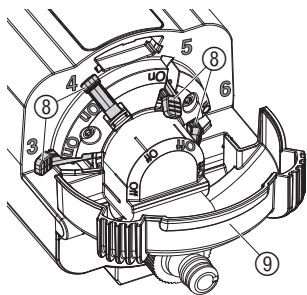

Lado de salida:

Se pueden utilizar entre 2 y 6 salidas. Las salidas **1** y **2** se tienen que utilizar siempre. Las salidas de **3 a 6** se pueden conectar adicionalmente mediante la palanca de caudal (8). El volumen de entrega incluye 5 machos para grifos (3) y 3 tapas finales (7). Las salidas no utilizadas tienen que cerrarse con una tapa final (7).

Ajuste de la palanca de caudal On / Off:

1. Destape la tapa de protección (9).
2. Ponga la palanca de caudal (8) de las salidas utilizadas (ejemplo: **3** y **4**) en **On**.
3. Ponga la palanca de caudal (8) de las salidas no utilizadas (ejemplo: **5** y **6**) en **Off**.
4. Cierre la tapa de protección (9) y haga encajar.

Conexión de las salidas utilizadas / no utilizadas:

1. Atornille los machos para grifos (3) en las salidas utilizadas (ejemplo: **1** a **4**).
2. Cierre las salidas no utilizadas (ejemplo: **5** y **6**) con tapas finales (7).
3. Conecte las salidas utilizadas **1** a **4** a los consumidores.

Observación importante:

La asignación de las palancas de caudal (**On / Off**) tiene que coincidir con las salidas (**utilizada / no utilizada**). Los números de programa del programador tienen que haberse asignado a las salidas utilizadas.

5. Manejo

Ajuste de la salida abierta en el distribuidor:

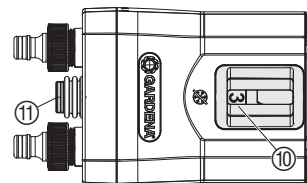

Detrás del visor (10) se indica la salida abierta actualmente. Si se desea regar a través de otra salida (uso manual) o bien en caso de que la asignación de la salida abierta no coincida con el programa del programador, se puede seleccionar la salida abierta deseada pulsando la tecla de selección (11).

→ Pulse la tecla de selección (11) tantas veces como sea necesario para que se indique la salida abierta deseada (ejemplo: 3) en el visor (10).

Con programador:

Al utilizar el programador GARDENA Ref. 1864 / 1866 se deberá utilizar el “Programa 15” (Ref. 1814 “Special programme”). De este modo se tiene en cuenta automáticamente la pausa de 5 minutos entre los programas que es necesaria para que el distribuidor pase con seguridad a la siguiente salida.

1. Realice la programación (duraciones de riego) para las salidas utilizadas.
2. Pulse la tecla de selección (11) tantas veces como sea necesario para que la salida abierta en el visor (10) coincida con el programa del programador.

Ejemplo para 4 salidas utilizadas y uso de Prog. 15 en el programador 1864/1866:

En este ejemplo se riega a través de las salidas utilizadas 1 a 4.

Programa/ Salida	Start Time	Run Time	Mo	Tu	We	Th	Fr	Sa	Su
1	5:00	0:30	X				X		
2	5:35	0:35		X			X		X
3	20:20	0:35	X				X	X	
4	21:00	0:05	X		X		X		
5	NO OCUPADA								
6	NO OCUPADA								

Entre los programas se ha considerado automáticamente una pausa mín. de 5 minutos. Si los días de riego no son idénticos para todos los días (ejemplo: programa / salida 2), se regará durante 30 segundos en las salidas no activas. Así se puede garantizar que el distribuidor pueda pasar a la siguiente salida programada (ejemplo: el lunes de salida 1 a salida 3).

Cómo interrumpir el riego activo:

Si el “Programa 15” (Ref. 1814 “Special programme”) está activo, es posible interrumpir el riego activo pulsando la tecla Man. del programador, sin perder la asignación de los programas a las salidas abiertas.

→ Pulse la tecla Man. del programador durante el riego.

Así se interrumpe el riego y el distribuidor pasa a la siguiente salida utilizada y el programador pasa al siguiente programa.

Con sensor de humedad / sensor de lluvia:

El sensor de humedad Ref. 1188 / sensor de lluvia Ref. 1189 sólo puede emplearse en los programadores Ref. 1864/1866 y Prog. 15 activo.

Si el sensor de humedad / sensor de lluvia indica suficiente humedad, el “Programa 15” acorta la duración de riego a 30 segundos. De este modo, el distribuidor pasa a la siguiente salida utilizada. Sin el “Programa 15” no se realizaría el riego. Y, por lo tanto, se perdería la asignación de los programas a las salidas utilizadas.

→ Tenga en cuenta el manual de instrucciones del programador.

6. Puesta fuera de servicio

Conservación durante el invierno / Almacenamiento:



¡ATENCIÓN!
¡Daños en el distribuidor porque el producto no es resistente a las heladas!
→ Proteja el distribuidor de las heladas.

1. Deshaga las conexiones.
2. Si fuera necesario, desencaje el distribuidor para retirarlo de la placa de fijación.
3. Guarde el distribuidor en un lugar seco y protegido de las heladas.

El lugar de conservación no deberá estar al alcance de los niños.

7. Limpieza

Limpieza del filtro de suciedad y del visor:

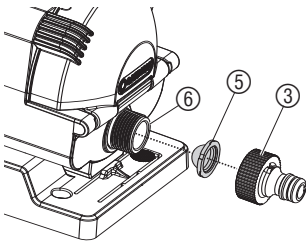

Compruebe regularmente el estado del filtro de suciedad.

1. Desenrosque el macho para grifos ③.
2. Retire y limpie el filtro de suciedad ⑤.
3. Vuelva a enroscar el macho para grifos ③ con filtro de suciedad ⑤ en la conexión del lado de entrada ⑥.
4. Comprimir hacia arriba el gancho ⑫ del visor ⑩, retirar el visor y limpiar.
5. Volver a montar el visor ⑩.

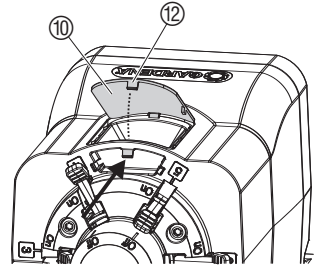

Lavado del distribuidor:

La suciedad en el distribuidor puede mermar el buen funcionamiento del producto. Por este motivo, recomendamos lavar el distribuidor una vez al año.

1. Coloque todas las palancas de caudal en **On** y retire las tapas finales.
2. Abra el grifo de agua o ajuste el programador en riego manual.
3. Después de haber transcurrido 30 segundos, pulse la tecla de selección para lavar la siguiente salida.
4. Repita punto 3 para todas las salidas.

8. Solución de averías



¡ ATENCIÓN !

¡ La pérdida de la asignación de los programas a las salidas puede conllevar daños considerables debidos a un riego excesivo o deficiente, ya que la ejecución de los programas se realizaría a través de las salidas incorrectas !

→ Cerciórese de que los programas están asignados a las salidas correctas.

Avería	Posible causa	Solución
Sin riego	Grifo de agua está cerrado.	→ Abrir grifo.
	Salida 1 y 2 está cerrada con una tapa final.	→ Conectar consumidores a las salidas 1 y 2 .
	Salidas activas (palancas de caudal en On) están cerradas con tapa final.	→ Conectar consumidores a las salidas activas.
	Palancas de caudal para salidas utilizadas no están en On o para salidas no utilizadas (con tapa final) no están en Off .	→ Colocar palancas de caudal para salidas utilizadas en On y para salidas no utilizadas en Off .
	Programas no se han asignado correctamente a salidas (ver visor).	→ Comprobar la asignación de programas.
Riego mediante salida incorrecta (p. ej. asignación incorrecta de los programas a las salidas)	Después de desactivación de los programas (función de mal tiempo).	→ Asignar mediante la tecla de selección la salida activa (ver visor) al programa deseado.
	Tecla de selección está pulsada durante el riego activo.	→ No pulsar la tecla de selección durante el riego activo.
	Oscilaciones de presión en la estación de bombeo con calderín.	→ No utilizar estación de bombeo con calderín.
Distribuidor no pasa a la siguiente salida	Presión es inferior 1 bar.	→ Limpiar filtro, utilizar en la salida un macho para grifos Ref. 2801 / 2817 con manguera de 3/4", reducir el consumo de agua en el aparato de distribución.
	Distribuidor sucio.	→ Lavar el distribuidor.
	Salida activa cerrada con caperuza.	Desenroscar caperuza. → Distribuidor conecta progresivamente.
Sólo si no se utiliza Ref. 1864 / 1866	Días de riego no son idénticos en todos los programas.	→ Ajustar los días de riego idénticos en todos los programas.
	Sin 5 min. de pausa entre los programas.	→ Ajustar 5 min. de pausa entre los programas.

Avería	Posible causa	Solución
Sólo para Ref. 1864 / 1866	Modelo antiguo sin programa 15.	→ Consultar al servicio técnico.



En otros casos de avería, póngase en contacto con el servicio posventa de GARDENA. Las reparaciones se deben confiar exclusivamente a puntos de servicio técnico de GARDENA o comercios especializados autorizados por GARDENA.

9. Datos técnicos

Distribuidor automatic Ref. 1197	
Entrada :	macho de 26,5 mm (G $\frac{3}{4}$)
Salidas :	macho de 6 x 26,5 mm (G $\frac{3}{4}$)
Presión de trabajo mín :	1 bar
Presión de trabajo máx. :	6 bar
Caudal mínimo :	20 l/h

10. Service / Garantía

En caso de garantía, las prestaciones del servicio son gratuitas para usted.

Para este producto GARDENA concede una garantía de 2 años (a partir de la fecha de compra). Esta garantía se refiere a todos los defectos esenciales del producto que tengan de origen defectos de materiales o de fabricación. La garantía se efectúa mediante intercambio por un artículo en perfectas condiciones o mediante la reparación gratuita de la pieza enviada, según nuestro criterio, sólo en el caso de que se hayan cumplido los siguientes requisitos:

- El aparato fue manipulado correctamente y según la indicaciones del manual de instrucciones.
- Ni el cliente ni terceros intentaron repararlo.

Esta garantía del fabricante no afectará la existente entre el distribuidor / vendedor.

En caso de Garantía, envíe el aparato defectuoso, junto con el comprobante de compra y una descripción de la avería, franqueado, a la dirección de servicio indicada al dorso.

D Produkthaftung

Wir weisen ausdrücklich darauf hin, dass wir nach dem Produkthaftungsgesetz nicht für durch unsere Geräte hervorgerufene Schäden einzustehen haben, sofern diese durch unsachgemäße Reparatur verursacht oder bei einem Teileaustausch nicht unsere Original GARDENA Teile oder von uns freigegebene Teile verwendet werden und die Reparatur nicht vom GARDENA Service oder dem autorisierten Fachmann durchgeführt wird. Entsprechendes gilt für Ergänzungsteile und Zubehör.

GB Product Liability

We expressly point out that, in accordance with the product liability law, we are not liable for any damage caused by our units if it is due to improper repair or if parts exchanged are not original GARDENA parts or parts approved by us, and, if the repairs were not carried out by a GARDENA Service Centre or an authorised specialist. The same applies to spare parts and accessories.

F Responsabilité

Nous vous signalons expressément que GARDENA n'est pas responsable des dommages causés par ses appareils, dans la mesure où ces dommages seraient causés suite à une réparation non conforme, dans la mesure où, lors d'un échange de pièces, les pièces d'origine GARDENA n'auraient pas été utilisées, ou si la réparation n'a pas été effectuée par le Service Après-Vente GARDENA ou l'un des Centres SAV agréés GARDENA. Ceci est également valable pour tout ajout de pièces et d'accessoires autres que ceux préconisés par GARDENA.

NL Productaansprakelijkheid

Wij wijzen er nadrukkelijk op, dat wij op grond van de wet aansprakelijkheid voor producten niet aansprakelijk zijn voor schade ontstaan door onze apparaten, indien deze door onvakkundige reparatie veroorzaakt zijn, of er bij het uitwisselen van onderdelen geen gebruik gemaakt werd van onze originele GARDENA onderdelen of door ons vrigegeven onderdelen en de reparatie niet door de GARDENA technische dienst of de bevoegde vakman uitgevoerd werd. Ditzelfde geldt voor extra-onderdelen en accessoires.

S Produktansvar

Tillverkaren är inte ansvarig för skada som orsakats av produkten om skadan beror på att produkten har reparerats felaktigt eller om, vid reparation eller utbyte, andra än Original GARDENA reservdelar har använts. Samma sak gäller för kompletteringsdelar och tillbehör.

DK Produktansvar

Vi gør udtrykkeligt opmærksom på at i henhold til produktansvarsloven er vi ikke ansvarlige for skader forårsaget af vores udstyr, hvis det skyldes uautoriserede reparationer eller hvis dele er skiftet ud og der ikke er anvendt originale GARDENA dele eller dele godkendt af os, eller hvis reparationerne ikke er udført af GARDENA-service eller en autoriseret fagmand. Det samme gælder for ekstra udstyr og tilbehør.

FIN Tuotevastuu

Korostamme nimenomaan, että tuotevastuulain nojalla emme ole vastuussa laitteistamme johtuneista vahingoista, mikäli nämä ovat aiheutuneet epäasianmukaisesta korjauksesta tai osia vaihdettaessa ei ole käytetty alkuperäisiä GARDENA- varaosia tai hyväksymiämme osia ja korjauksen on suorittanut muu kuin GARDENA -huoltokeskus tai valtuuttamamme ammattihenkilö. Tämä pätee myös lisäosiin ja lisävarusteisiin.

I Responsabilità del prodotto

Si rende espressamente noto che, conformemente alla legislazione sulla responsabilità del prodotto, non si risponde di danni causati da nostri articoli se originati da riparazioni eseguite non correttamente o da sostituzioni di parti effettuate con materiale non originale GARDENA o comunque da noi non approvato e, in ogni caso, qualora l'intervento non venga eseguito da un centro assistenza GARDENA o da personale specializzato autorizzato. Lo stesso vale per le parti complementari e gli accessori.

E Responsabilidad de productos

Advertimos que conforme a la ley de responsabilidad de productos no nos responsabilizamos de daños causados por nuestros aparatos, siempre y cuando dichos daños hayan sido originados por arreglos o reparaciones indebidas, por recambios con piezas que no sean piezas originales GARDENA o bien piezas autorizadas por nosotros, así como en aquellos casos en que la reparación no haya sido efectuada por un Servicio Técnico GARDENA o por un técnico autorizado. Lo mismo es aplicable para las piezas complementarias y accesorios.

P Responsabilidade sobre o produto

Queremos salientear que segundo a lei da responsabilidade do fabricante, nós não nos responsabilizaremos por danos causados pelo nosso equipamento, quando estes ocorrerem em decorrência de reparações inadequadas ou da substituição de peças por peças não originais da GARDENA, ou peças não autorizadas. A responsabilidade tornar-se-á nula também depois de reparações realizadas por oficinas não autorizadas pela GARDENA. Esta restrição valerá também para peças adicionais e acessórios.

EST Tootevastutus

Juhime teie tähelepanu sellele, et tootevastutusseaduse kohaselt ei vastuta me meie seadmete poolt põhjustatud kahjude eest, kui need on tekkinud asjatundmatu paranduse tagajärjel või kui detaili vahetamisel ei kasutatud GARDENA originaalvaruosi ega meie poolt kasutada lubatud varuosi ja kui parandustöid ei ole teinud GARDENA klienditeenindusspetsialistid ega meie volitatud spetsialistid. Sama kehtib lisadetailide ja tarvikute kohta.

LT Atsakomybė už produkciją

Prašome atkreipti dėmesį, kad remdamiesi „Mašinų saugos“ įstatymu, neatsakome už nuostolius, sukeltus mūsų prietaisų, jei jie atsirado dėl netinkamo remonto, arba, jei keičiant dalis, buvo naudojami neoriginalios GARDENA dalys arba dalys, kurių mes neleidome naudoti, o remontą atliko ne GARDENA serviso centras ar galiojantis specialistas. Tas pats galioja papildomoms dalims ir priedams.

LV Produkta atbildība

Mēs skaidri norādām uz to, ka saskaņā ar Produktu atbildības likumu, mēs neatbildam par mūsu iekārtu radītiem zaudējumiem, ciktāl tos ir izraisījis neatbilstošs remonts vai daļu nomaina ar neoriģinālām GARDENA daļām vai ne ar mūsu norādītajām detaļām un remontu nav veicis GARDENA serviss vai pilnvarots speciālists. Tas pats attiecas uz papildinošajām daļām un piederumiem.

D EG-Konformitätserklärung

Der Unterzeichnete Husqvarna AB, 561 82 Huskvarna, Sweden bestätigt, dass die nachfolgend bezeichneten Geräte in der von uns in Verkehr gebrachten Ausführung die Anforderungen der harmonisierten EU-Richtlinien, EU-Sicherheitsstandards und produktspezifischen Standards erfüllen. Bei einer nicht mit uns abgestimmten Änderung der Geräte verliert diese Erklärung ihre Gültigkeit.

GB EU Declaration of Conformity

The undersigned Husqvarna AB, 561 82 Huskvarna, Sweden, hereby certifies that, when leaving our factory, the units indicated below are in accordance with the harmonised EU guidelines, EU standards of safety and product specific standards. This certificate becomes void if the units are modified without our approval.

F Certificat de conformité aux directives européennes

Le constructeur, soussigné : Husqvarna AB, 561 82 Huskvarna, Sweden, déclare qu'à la sortie de ses usines le matériel neuf désigné ci-dessous était conforme aux prescriptions des directives européennes énoncées ci-après et conforme aux règles de sécurité et autres règles qui lui sont applicables dans le cadre de l'Union européenne. Toute modification portée sur ce produit sans l'accord express de Husqvarna supprime la validité de ce certificat.

NL EU-overeenstemmingsverklaring

Ondergetekende Husqvarna AB, 561 82 Huskvarna, Sweden, bevestigt, dat het volgende genoemde apparaat in de door ons in de handel gebrachte uitvoering voldoet aan de eis van, en in overeenstemming is met de EU-richtlijnen, de EU-veiligheidsstandaard en de voor het product specifieke standaard. Bij een niet met ons afgestemde verandering aan het apparaat verliest deze verklaring haar geldigheid.

S EU Tillverkarintyg

Undertecknad firma Husqvarna AB, 561 82 Huskvarna, Sweden, intyggar härmed att nedan nämnda produkter överensstämmer med EU:s direktiv, EU:s säkerhetsstandard och produktspecifikation. Detta intyg upphör att gälla om produkten ändras utan vårt tillstånd.

DK EU Overensstemmelse certifikat

Undertegnede Husqvarna AB, 561 82 Huskvarna, Sweden bekræfter hermed, at enheder listet herunder, ved afsendelse fra fabrikken, er i overensstemmelse med harmoniserede EU retningslinjer, EU sikkerhedsstandarder og produkt-specifikationsstandarder. Dette certifikat træder ud af kraft hvis enhederne er ændret uden vor godkendelse.

FIN EY-vaatimustenmukaisuusvakuutus

Allekirjoittanut Husqvarna AB, 561 82 Huskvarna, Sweden vakuuttaa, että allamainitut laitteet täyttävät tehtaaltamme lähtiesään yhdenmukaistettujen EY-direktiivien, EY-turvallisuusstandardien ja tuotekohtaisten standardien vaatimukset. Laitteisiin tehdyt muutokset, joista ei ole sovittu kanssamme, johtavat tämän vakuutuksen raukeamiseen.

I Dichiarazione di conformità alle norme UE

La sottoscritta Husqvarna AB, 561 82 Huskvarna, Sweden, certifica che il prodotto qui di seguito indicato, nei modelli da noi commercializzati, è conforme alle direttive armonizzate UE nonché agli standard di sicurezza e agli standard specifici di prodotto. Qualunque modifica apportata al prodotto senza nostra specifica autorizzazione invalida la presente dichiarazione.

E Declaración de conformidad de la UE

El que suscribe Husqvarna AB, 561 82 Huskvarna, Sweden, declara que la presente mercancía, objeto de la presente declaración, cumple con todas las normas de la UE, en lo que a normas técnicas, de homologación y de seguridad se refiere. En caso de realizar cualquier modificación en la presente mercancía sin nuestra previa autorización, esta declaración pierde su validez.

P Certificado de conformidade da UE

Os abaixo mencionados Husqvarna AB, 561 82 Huskvarna, Sweden, por este meio certificam que ao sair da fábrica o aparelho abaixo mencionado está de acordo com as directrizes harmonizadas da UE, padrões de segurança e de produtos específicos. Este certificado ficará nulo se a unidade for modificada sem a nossa aprovação.

EST ELI vastavusdeklaratsioon

Allakirjutanu Husqvarna AB, 561 82 Huskvarna, Sweden kinnitab, et kirjeldatud seade vastab meie poolt ringluse viidud kujul ELI harmooniseeritud direktiividele, ELI ohutusstandarditele ja tootega seotud standarditele. Meiega kooskõlastamata muudatuse tegemise korral seadmel kaotab see deklaratsioon kehtivuse.

LT ES Atitikties deklaracija

Pasirašanti Husqvarna AB, 561 82 Huskvarna, Sweden patvirtina, kad žemiau nurodyti prietaisai ir jų modeliai, kuriuos paleidome į apyvartą, patenkina harmonizuotas ES direktyvas, ES saugumo standartus ir specifinius gaminių standartus. Atlikus bet kokį prietaiso pakeitimą, kuris nėra suderintas su mumis, ši deklaracija praranda galiojimą.

LV ES-atbilstības deklarācija

Parakstījusies Husqvarna AB, 561 82 Huskvarna, Sweden, Vācija apstiprina, ka sekojoši apzīmētās iekārtas, kuras mēs izplatām, savā izpildījumā atbilst harmonizētajām ES direktīvām, ES drošības standartiem un produkta specifiskajiem standartiem. Ar mūsu neapstiprinātām izmaiņām iekārtā šī deklarācija zaudē savu derīgumu.

Bezeichnung des Gerätes: Wasserverteiler automatic Description of the unit: Water Distributor automatic Désignation du matériel : Sélecteur automatic Omschrijving van het apparaat: Watervredeler automatic Produktbeskrivning: Vattenfördelare automatic Beskrivelse af enhederne: Vandfordeler automatic Laitteiden nimitys: Vedenjakelunohjain automatic Descrizione del prodotto: Distributore d'acqua automatic Descripción de la mercancía: Distribuidor automatic Descrição do aparelho: Distribuidor de água automatic Seadmete nimetus: Kastmisjaotur automatic Gaminio pavadinimas: Vandens skirstytuvas automatic Iekārtu apzīmējums: Ūdens sadalītājs automatic	Anbringningsjahr der CE-Kennzeichnung: Year of CE marking: Date d'apposition du marquage CE : Installatiejaar van de CE-aanduiding: CE-Märkningsår: CE-Mærkningsår: CE-merkin kiinnitysvuosi: Anno di rilascio della certificazione CE: Colocación del distintivo CE: Ano de marcação pela CE: CE-märgistuse paigaldamise aasta: CE- markējuma uzlikšanas gads: Metai, kuriais paženklinta CE-ženklū:
Art.-Nr.: Varenr. : Toote nr : Art. No.: Art.-n:o : Gaminio Nr. : Référence : Art. : Art.-Nr. : Art. nr.: Art. N°: Art.nr. : Art. N°: 1197	Ulm, den 01.07.2011 Ulm, 01.07.2011 Fait à Ulm, le 01.07.2011 Ulm, 01-07-2011 Ulm, 2011.07.01. Ulm, 01.07.2011 Ulmissa, 01.07.2011 Ulm, 01.07.2011 Ulm, 01.07.2011 Ulm, 01.07.2011 Ulm, 01.07.2011 Ulm, 2011.07.01 Ulma, 01.07.2011
EU-Richtlinien: Normativa UE: EU directives: Directrices da UE: Directives européennes : ELi direktiivid: EU-richtlijnen: ES direktivos: EU direktiv: ES-direktivas: EU Retningslinier: EY-direktiivit: Directive UE: 2006/42/EC	Der Bevollmächtigte Authorised representative Représentant légal Gemachtigde Behörig Förmåktare Teknisk direktör Valtuutettu edustaja Rappresentante autorizzato Representante autorizado Representante autorizado Volitatud esindaja Įgaliotasis atstovas Pilnvarotā persona
Harmonisierte EN: EN ISO 12100	
Hinterlegte Dokumentation: GARDENA Technische Dokumentation E. Renn 89079 Ulm Deposited Documentation: GARDENA Technical Documentation E. Renn 89079 Ulm Documentation déposée : Documentation technique GARDENA E. Renn 89079 Ulm	A. Disch Vice President Category Watering

Deutschland / Germany

GARDENA GmbH
Central Service
Hans-Lorenser-Straße 40
D-89079 Ulm
Produktfragen:
(+49) 731 490-123
Reparaturen:
(+49) 731 490-290
service@gardena.com

Albania

COBALT Sh.p.k.
Rr. Sriti Kodra
1000 Tirana

Argentina

Husqvarna Argentina S.A.
Av.del Libertador 5954 -
Piso 11 - Torre B
(C1428ARP) Buenos Aires
Phone: (+54) 1 5194 5000
info.gardena@
ar.husqvarna.com

Armenia

Garden Land Ltd.
61 Tigran Mets
0005 Yerevan

Australia

Husqvarna Australia Pty. Ltd.
Locked Bag 5
Central Coast BC
NSW 2252
Phone: (+61) (0) 2 4352 7400
customer.service@
husqvarna.com.au

Austria / Österreich

Husqvarna Austria GmbH
Consumer Products
Industriezeile 36
4010 Linz
Tel.: (+43) 732 77 01 01-90
consumer.service@
husqvarna.at

Azerbaijan

Firm Progress
a. Aliyev Str. 26A
1052 Bakı

Belgium

GARDENA Belgium NV/SA
Sterrebeekstraat 163
1930 Zaventem
Phone: (+32) 2 720 92 12
Mail: info@gardena.be

Bosnia / Hercegovina

SILK TRADE d.o.o.
Industrijska zona Bukva bb
74260 Tešanj

Brazil

Husqvarna do Brasil Ltda
Av. Francisco Matarazzo,
1400 - 19º andar
São Paulo - SP
CEP: 05001-903
Tel: 0800-112252
marketing.br.husqvarna@
husqvarna.com.br

Bulgaria

Хускварна България ЕООД
Бул. „Андрей Липчев“ № 72
1799 София
Тел.: (+359) 02/9753076
www.husqvarna.bg

Canada / USA

GARDENA Canada Ltd.
100 Summerlea Road
Brampton, Ontario L6T 4X3
Phone: (+1) 905 792 9330
info@gardencanada.com

Chile

Maquinarias Agroforestales
Ltda. (Maga Ltda.)
Santiago, Chile
Avda. Chesterton
8355 comuna Las Condes
Phone: (+56) 2 202 4417
Dalton@maga.cl
Zipcode: 7560330
Temuco, Chile
Avda. Valparaiso # 01466
Phone: (+56) 45 222 126
Zipcode: 4780441

China

Husqvarna (China) Machinery
Manufacturing Co., Ltd.
No. 1355, Jia Xin Rd.,
Ma Lu Zhen, Jia Ding Dist.,
Shanghai
201801
Phone: (+86) 21 59159629
Domestic Sales
www.gardena.com.cn

Colombia

Husqvarna Colombia S.A.
Calle 18 No. 68 D-31, zona
Industrial de Montevideo
Bogotá, Cundinamarca
Tel. 571 2922700 ext. 105
jairo.salazar@
husqvarna.com.co

Costa Rica

Compania Exim
Euroberoamericana S.A.
Los Colegios - Moravia,
200 metros al Sur del Colegio
Saint Francis - San José
Phone: (+506) 297 6883
exim_euro@racsa.co.cr

Croatia

SILK ADRIA d.o.o.
Josipa Lončara 3
10090 Zagreb
Phone: (+385) 1 3794 580
silk.adria@zg.t-com.hr

Cyprus

Med Marketing
17 Digeni Akritia Ave
P.O. Box 27017
1641 Nicosia

Czech Republic

Husqvarna Česko s.r.o.
Türkova 2319/5b
149 00 Praha 4 – Chodov
Bezplatná infolinika:
800 100 425
servis@cz.husqvarna.com

Denmark

GARDENA / Husqvarna
Consumer Outdoor Products
Salgsafdelning Danmark
Box 9003
S-200 39 Malmö
info@gardena.dk

Dominican Republic

BOSQUESA, S.R.L.
Carretera Santiago Licey
Km. 5 ½
Esquina Copal II.

Santiago, Dominican Republic
Phone: (+809) 736-0333
joserbosquesa@claro.net.do

Ecuador

Husqvarna Ecuador S.A.
Arujos E1-181 y 10 de Agosto
Quito, Pichincha
Tel: (+593) 22800739
francisco.jacom@
husqvarna.com.ec

Estonia

Husqvarna Eesti OÜ
Consumer Outdoor Products
Kesk tee 10, Aaviku küla
Rae vald
Harju maakond
75305 Estonia
kontakt.etj@husqvarna.ee

Finland

Oy Husqvarna Ab
Consumer Outdoor Products
Lauttarhankatu 8 B / PL 3
00581 HELSINKI
info@gardena.fi

France

GARDENA France
Immeuble Exposit
9-11 allée des Pierres Mayettes
ZAC des Barbanniers, B.P. 99
F. 92232 GENNEVILLIERS
cedex
Tél. (+33) 01 40 85 30 40
service.consommateurs@
gardena.fr

Georgia

Alon Group
Bellashvili 8
1159 Tbilisi

Great Britain

Husqvarna UK Ltd
Preston Road
Aycliffe Industrial Park
Newton Aycliffe
County Durham
DL5 6UP
info.gardena@
husqvarna.co.uk

Greece

HUSQVARNA ΕΛΛΑΣ Α.Ε.Β.Ε.
Υπ./μτ Ηφαίστου 33Α
Π. Πτε. Κορωπίου
194 00 Κορωπί Αττικής
V.A.T. EL094094640
Phone: (+30) 210 66 20 225
info@husqvarna-consumer.gr

Hungary

Husqvarna Magyarország Kft.
Ezred u. 1-3
1044 Budapest
Telefon: (+36) 1 251-4161
vevozsolgalat.husqvarna@
husqvarna.hu

Iceland

O. Johnson & Kaaber
Túnguhlalsi 1
110 Reykjavík
ojo@ojk.is

Ireland

Husqvarna UK Ltd
Preston Road
Aycliffe Industrial Park
Newton Aycliffe
County Durham
DL5 6UP
info.gardena@
husqvarna.co.uk

Italy

Husqvarna Italia S.p.A.
Via Como 72
23868 VALMADRERA (LC)
Phone: (+39) 0341.203.111
info@gardenaitalia.it

Japan

KAKIUCHI Co. Ltd.
Sumitomo Realty &
Development Kojimachi
BLDG., 8F
5-1 Nibanncyo
Chiyoda-ku
Tokyo 102-0084
Phone: (+81) 33 264 4721
m_ishihara@kaku-ichi.co.jp

Kazakhstan

LAMED Ltd.
155/1, Tazhibayevy Str.
050060 Almaty
IP Schmidt
Abayavenue 3B
110 005 Kostanay

Kyrgyzstan

Alye Maki
av. Molodaya Guardir J 3
720014
Bishkek

Latvia

Husqvarna Latvija
Consumer Outdoor Products
Bakūžu iela 6
LV-1024 Rīga
info@husqvarna.lv

Lithuania

UAB Husqvarna Lietuva
Consumer Outdoor Products
Aiteities pl. 77C
LT-52104 Kaunas
centras@husqvarna.lt

Luxembourg

Masbings Jules Neuberg
39, rue Jacques Stas
Luxembourg-Gasperich 2549
Case Postale No. 12
Luxembourg 2010
Phone: (+352) 40 1401
api@neuberg.lu

Mexico

AFOSA
Av. Lopez Mateos Sur # 5019
Col. La Calma 45070
Zapopan, Jalisco
Mexico
Phone: (+52) 33 3818-3434
cornejo@afosa.com.mx

Moldova

Convel S.R.L.
290A Muncestri Str.
2002 Chisinau
Netherlands
GARDENA Nederland B.V.
Postbus 50176
1305 AD ALMERE
Phone: (+31) 36 521 00 00
info@gardena.nl

Neth. Antilles

Jonka Enterprises N.V.
Sta. Rosa Weg 196
P.O. Box 8200
Curaçao
Phone: (+599) 9 767 66 55
pgm@jonka.com

New Zealand

Husqvarna New Zealand Ltd.
PO Box 76-437
Manukau City 2241
Phone: (+64) (0) 9 9202410
support.nz@husqvarna.co.nz

Norway

GARDENA
Husqvarna Consumer
Outdoor Products
Salgskontor Norge
Kjesveien 6
1540 Vestby
info@gardena.no

Peru

Husqvarna Perú S.A.
Jr. Ramón Cárcamo 710
Lima 1
Tel: (+51) 1 3320 400 ext. 416
juan.rumuzgo@
husqvarna.com

Poland

Husqvarna
Poland Spółka z o.o.
ul. Wyszockiego 15 b
03-371 Warszawa
Phone: (+48) 22 330 96 00
gardena@gardena.pl

Portugal

Husqvarna Portugal, SA
Lagoa - Albarraque
2635 - 595 Rio de Mouro
Tel.: (+351) 21 922 85 30
Fax: (+351) 21 922 85 36
info@gardena.pt

Romania

Madex International Srl
Soseaua Odaii 117-123,
RO 013603
București, S 1
Phone: (+40) 21 352.76.03
madex@ines.ro

Russia

ООО „Хускварна“
141400, Московская обл.,
г. Химки,
улица Ленинградская,
владение 39, стр.6
Бизнес Центр
„Химки Бизнес Парк“,
помещение ОВ02_04

Serbia

Domel d.o.o.
Autoput za Novi Sad bb
11273 Belgrade
Phone: (+381) 11 848 88 12
miroslav.jejina@domel.rs

Singapore

Hy-Ray PRIVATE LIMITED
40 Jalan Pemimpin
02/02 Tan Aun Building
Singapore 577185
Phone: (+65) 6253 2277
shiyang@hyray.com.sg

Slovak Republic

Husqvarna Česko s.r.o.
Türkova 2319/5b
149 00 Praha 4 – Chodov
Bezplatná infolinika:
800 154 044
servis@sk.husqvarna.com

Slovenia

Husqvarna Austria GmbH
Consumer Products
Industriezeile 36
4010 Linz
Tel.: (+43) 732 77 01 01-90
consumer.service@
husqvarna.at

South Africa

Husqvarna
South Africa (Pty) Ltd
Postnet Suite 250
Private Bag X6,
Cascades, 3202
South Africa
Phone: (+27) 33 846 9700
info@gardena.co.za

Spain

Husqvarna España S.A.
C/ Basauri, nº 6
La Florida
28023 Madrid
Phone: (+34) 91 708 05 00
atencioncliente@gardena.es

Suriname

Agrofix n.v.
Verlengde Hogestraat # 22
Phone: (+597) 472426
agrofix@sr.net
Pobox : 2006
Paramaribo
Suriname-South America

Sweden

Husqvarna AB
S-561 82 Huskvarna
info@gardena.se
Switzerland / Schweiz
Husqvarna Schweiz AG
Consumer Products
Industriestrasse 10
5506 Mägenwil
Phone: (+41) (0) 848 800 464
info@gardena.ch

Turkey

GARDENA Dost Diş Ticaret
Mürressillik A.Ş.
Sarıyıldız Cad. Adil Sokak
No: 1/B Kartal
34873 İstanbul
Phone: (+90) 216 38 93 939
info@gardena-dost.com.tr

Ukraine / Україна

ТОВ «Хусварна Україна»
вул. Васильківська, 34,
офіс 204-р
03022, Київ
Тел. (+380) 044 498 39 02
info@gardena.ua

Uruguay

FELI SA
Entre Ríos 1083 CP 11800
Montevideo - Uruguay
Tel: (+598) 22 03 18 44
info@felisa.com.uy

Venezuela

Corporación Casa y Jardín C.A.
Av. Caroní, Edif. Trezmen, PB.
Colinas de Bello Monte.
1050 Caracas.
Tlf: (+58) 212 992 33 22
info@casayjardin.net.ve

1197-20.960.02/1111**@ GARDENA**

Manufacturing GmbH
D-89070 Ulm
http://www.gardena.com