

21000 inox
Art. 1787

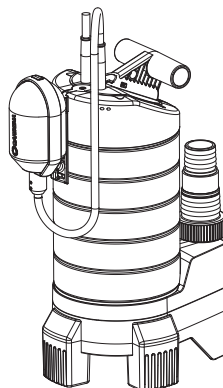

20000 inox
Art. 1802

D	Betriebsanleitung Tauchpumpe / Schmutzwasserpumpe	SK	Návod na použitie Ponorné čerpadlo / kalové čerpadlo
GB	Operating Instructions Submersible Pump / Dirty Water Pump	GR	Οδηγίες χρήσεως Βυθιζόμενη αντλία / Αντλία Ακαθάρτων
F	Mode d'emploi Pompe d'évacuation pour eaux claires / Pompe d'évacuation pour eaux chargées	RUS	Инструкция по эксплуатации Погружной насос / Насос для грязной воды
NL	Instructies voor gebruik Dompelpomp / Vuilwaterpomp	SLO	Navodilo za uporabo Potopna črpalka / črpalka za umazano vodo
S	Bruksanvisning Dränkbar pump / Spillvattenpump	HR	Upute za uporabu Potopna crpka / crpka za otpadnu vodu
DK	Bruksanvisning Dykpumpe / Dykpumpe til urent vand	SRB	Uputstvo za rad
FIN	Käyttöohje Uppopumppu / likavesipumppu	BIH	Potopna pumpa / Pumpa za prljavu vodu
N	Bruksanvisning Lensepumpe / Lensepumpe for urent vann	UA	Інструкція з експлуатації Заглибний насос / насос для брудної води
I	Istruzioni per l'uso Pompa sommersa / Pompa sommersa per acqua sporca	RO	Instrucțiuni de utilizare Pompa submersibilă / Pompă de apă murdară
E	Manual de instrucciones Bomba sumergible / Bomba para aguas sucias	TR	Kullanma Kilavuzu Dalgiç Pompa / Kirli Su Pompası
P	Instruções de utilização Bomba submersível / Bomba para águas sujas	BG	Инструкция за експлоатация Потопяема дренажна помпа / Помпа за мръсна вода
PL	Instrukcja obsługi Pompa zanurzeniowa / Pompa do brudnej wody	AL	Manual përdorimi Pompë zhytëse / Pompë për ujë të pisët
H	Használati utasítás Merülőszivattyú / Szennyvízszivattyú	EST	Kasutusjuhend Uputatav pump / Reoveepump
CZ	Návod k použití Ponorné čerpadlo / kalové čerpadlo	LT	Eksploatavimo instrukcija Panardinamas siurblys / Purvino vandens siurblys
		LV	Lietošanas instrukcija Iegremdējamais sūknis / Netīrā ūdens sūknis

Pompe d'évacuation pour eaux claires 21000 inox / Pompe d'évacuation pour eaux chargées 20000 inox GARDENA



Ceci est la traduction du mode d'emploi original allemand.

Nous vous remercions de bien vouloir lire attentivement ce mode d'emploi avant d'utiliser votre pompe. Il vous permet de vous familiariser avec la pompe, sa bonne utilisation et les conseils de sécurité.



Pour des raisons de sécurité, les enfants ou jeunes de moins de 16 ans et les personnes n'ayant pas lu et compris les informations données dans ce mode d'emploi ne doivent pas utiliser la pompe. Ce produit ne peut être laissé entre les mains de personnes mineures ou à capacité réduite sans la surveillance d'un adulte responsable.

→ Conservez précieusement ce mode d'emploi.

Table des matières

1. Domaine d'utilisation de votre pompe GARDENA	19
2. Consignes de sécurité	20
3. Mise en service	21
4. Utilisation	22
5. Mise hors service	23
6. Entretien	24
7. Incidents de fonctionnement	24
8. Caractéristiques techniques	25
9. Service Après-Vente / Garantie	26

1. Domaine d'utilisation de votre pompe GARDENA

Utilisation conforme à la destination

Les pompes GARDENA sont destinées à un usage privé et domestique, principalement au drainage, à l'évacuation et transfert de l'eau ainsi qu'à l'évacuation de l'eau des embarcations et des yachts (sauf eau salée), ou, pour un temps limité, à la circulation et la réoxygénation de l'eau.

Matières aspirées

Les pompes sont conçues pour aspirer les eaux claires et eaux chargées de corps en suspension de \varnothing 5 mm maxi (21000 inox) ou \varnothing 38 mm maxi (20000 inox), l'eau des piscines (à condition de respecter le dosage des additifs) et l'eau de lessive. De l'eau sale contenant des particules rigides telles que du sable ou des pierres entraîne l'usure de la turbine et du socle de la pompe.

Votre pompe est complètement submersible (étanche) et peut être immergée dans le liquide à aspirer jusqu'à 7 m de profondeur.

Important



Les pompes GARDENA ne sont pas conçues pour un fonctionnement de longue durée (par ex. circulation continue dans un étang). Un fonctionnement en continu pendant plusieurs jours consécutifs réduirait la durée de vie de la pompe. Ne doivent pas être aspirés : les produits corrosifs, les matières facilement inflammables ou explosives (essence, pétrole, diluant, par exemple), les matières grasses, l'eau salée ou les résidus de fosses septiques. La température du liquide à aspirer ne doit pas être supérieure à 35 °C.

2. Consignes de sécurité

Sécurité électrique

Selon les normes en vigueur en Allemagne (DIN VDE 0100) et en France (NFC 15-100), les pompes d'évacuation pour eaux claires ou chargées utilisées dans une piscine, un bassin de jardin ou une fontaine doivent être alimentées uniquement par un réseau électrique équipé d'un disjoncteur différentiel haute sensibilité ≤ 30 mA.

La pompe ne doit pas être utilisée lorsque des personnes se trouvent dans la piscine ou le bassin de jardin.

Pour des raisons de sécurité, le réseau électrique qui alimente la pompe doit être équipé d'un disjoncteur différentiel (DIN VDE 0100-702 ou 0100-738) soit à la norme française NFC 15-100.

→ Consultez votre électricien.

Suivant la norme DIN VDE 0620, les câbles de raccordement au secteur doivent avoir un diamètre au minimal égal à celui d'un câble sous gaine caoutchouc H07 RNF. La longueur du câble doit être de 10 m.

Les caractéristiques de la pompe indiquées sur l'appareil doivent correspondre aux caractéristiques du réseau.

→ Assurez-vous que les raccordements électriques soient à l'abri de tout risque d'inondation.

→ Protéger la fiche secteur de l'humidité.

Maintenez la fiche et le câble d'alimentation à l'abri de la chaleur, des produits huileux et des angles vifs.



DANGER ! Décharge électrique !

Au travers d'une fiche secteur découpée, l'humidité peut pénétrer dans la partie électrique par le câble d'alimentation, et provoquer un court-circuit.

→ **Ne jamais découper la fiche secteur (par ex. pour une traversée murale).**

→ Ne retirez pas la fiche de la prise de courant en tirant sur le câble mais en tirant sur la fiche.

Ne transportez et ne suspendez pas la pompe par son câble d'alimentation ou par le flotteur. Si vous voulez suspendre la pompe, attachez un filin de suspension à la poignée de transport.

Les rallonges doivent être conformes à la norme DIN VDE 0620.

En Suisse

En Suisse, l'usage en extérieur d'appareils électroportatifs mobiles n'est autorisé que si ces derniers sont couplés à un disjoncteur à différentiel de sécurité.

Contrôle visuel

- Avant chaque mise en service, contrôlez l'état de la pompe et particulièrement celui du câble d'alimentation et de la fiche.
- Respectez le niveau minimum de liquide requis pour la mise en marche de la pompe et la hauteur de refoulement maximum (voir 8. Caractéristiques techniques).



DANGER ! Décharge électrique !

N'utilisez pas une pompe endommagée.

→ En cas d'usure ou d'endommagement, faites vérifier l'appareil par le Service Après-Vente GARDENA.

Fonctionnement manuel

Si la pompe fonctionne manuellement, elle doit être arrêtée immédiatement en l'absence de liquide.

→ La pompe doit être constamment observée si elle fonctionne manuellement.

Conseils d'utilisation

Le fonctionnement à vide conduit à une usure rapide de l'appareil et doit être évité. En fonctionnement manuel, la pompe doit donc être arrêtée dès qu'il n'y a plus de liquide à refouler.

Ne laissez pas fonctionner la pompe plus de 10 minutes à refoulement fermé.

L'aspiration de sable ou d'autres matières abrasives provoque l'usure rapide et la baisse de performance de la pompe.

La pompe doit être placée de façon à ce que le socle aspirante ne soit jamais totalement ou en partie bloqué par des saletés.

Dans un étang, placer la pompe par exemple sur une brique.

Conseils d'utilisation pour la pompe 21000 inox

A la livraison, les pieds pivotants de la pompe sont réglés sur le **mode aspiration à plat** (1 mm).

→ Pour un service en mode normal, régler les pieds sur 5 mm en les pivotant de 180°. La pompe est soulevée de 5 mm.

→ Déboucher la conduite de refoulement avant la mise en marche.

Disjoncteur thermique

La pompe est équipée d'un disjoncteur thermique intégré au moteur qui arrête la pompe en cas de surchauffe. La pompe se remet en marche automatiquement après refroidissement (voir 7. Incidents de fonctionnement).

Système de purge automatique

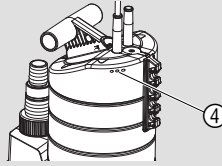

Le système de purge permet d'évacuer une éventuelle poche d'air logée dans la pompe.

Si la pompe n'est immergée qu'à moitié, l'eau peut s'écouler par les orifices de purge ④. Cela ne signifie pas un défaut de la pompe mais sert au bon fonctionnement de la purge d'air automatique.

3. Mise en service

Diamètre du tuyau

38 mm (1 1/2")

50 mm (2")

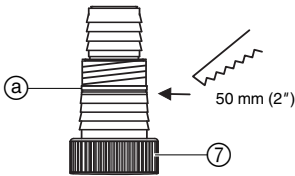

Vissage du grand embout universel ⑦

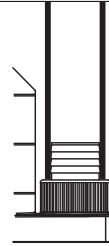
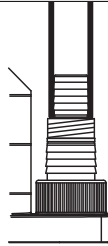

Raccordement du tuyau

Ne pas détacher de raccord

Détacher le raccord de ⑧

Pour obtenir la capacité maximale de refoulement, utilisez un tuyau de 50 mm (2").

Diamètre du tuyau

13 mm (1/2") / 16 mm (5/8") / 19 mm (3/4")

25 mm (1")

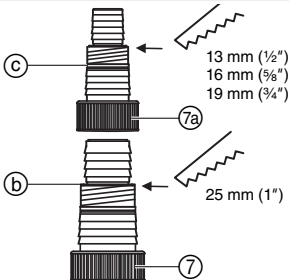

Vissage du petit embout universel ⑦a

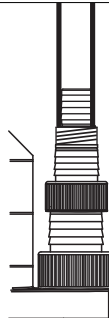

Raccordement du tuyau

Détacher le raccord de ⑧ et ⑨

Détacher le raccord de ⑧

Pour le raccordement de tuyaux de 13 - 25 mm, vissez le petit embout universel ⑦a sur le grand embout universel ⑦.

Raccordement du tuyau :

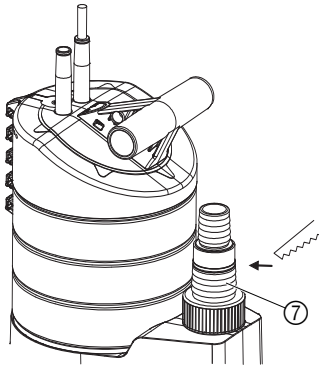

Pour les diamètres de tuyaux 13 mm à 19 mm, les ensembles de raccordement suivants sont nécessaires :

13 mm (1/2") : **kit de raccordement GARDENA, réf. 1750**

16 mm (5/8") : **nez de robinet GARDENA, réf. (2)902, et raccord rapide GARDENA, réf. (2)916**

19 mm (3/4") : **kit de raccordement GARDENA, réf. 1752**

1. Détacher le raccord non requis de l'embout universel ⑦ / ⑦a suivant le raccordement du tuyau.
2. Vissez l'embout universel ⑦ / ⑦a sur la pompe.
3. Raccordez le tuyau à l'embout universel ⑦ / ⑦a.

Nous recommandons de fixer les tuyaux de 50 mm (2"), 38 mm (1 1/2") et 25 mm (1") en plus avec un **collier de serrage GARDENA réf. 7195** (pour 50 mm), **réf. 7193** (pour 38 mm) et **réf. 7192** (pour 25 mm).

4. Utilisation

Mode automatique :

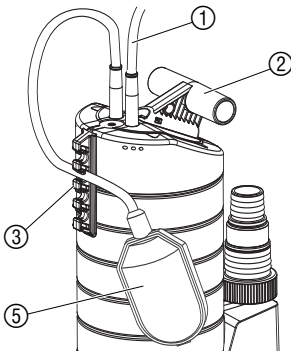

Lorsque le niveau d'eau a dépassé la hauteur de mise en marche, le flotteur ⑤ enclenche automatiquement la pompe et l'eau est pompée.

Dès que le niveau d'eau est inférieur à la hauteur à l'arrêt, le flotteur ⑤ arrête automatiquement la pompe.

1. Installez la pompe de manière stable dans l'eau
 – ou –
 plongez la pompe dans le puit à l'aide d'une corde passée dans l'orifice de la poignée ②.

Le flotteur ⑤ doit pouvoir bouger librement dans le mode automatique.

2. Branchez la fiche du câble d'alimentation ① sur une prise de courant.

Réglage de la hauteur de mise en marche et à l'arrêt :

La hauteur maximale de mise en marche et la hauteur minimale de mise à l'arrêt (voir 8. Caractéristiques techniques) sont réglables.

→ Enfoncer le câble du flotteur ⑤ dans une ouverture du bloque-câble ③.

Ne pas choisir des câbles trop longs ou trop courts, afin de garantir la mise en marche/l'arrêt du flotteur.

- Plus l'ouverture du support de flotteur ③ choisie est haute, plus le niveau d'enclenchement / d'arrêt est haut.
- Plus le câble entre le flotteur ⑤ et le bloque-câble ③ est court, plus la hauteur de mise en marche est réduite et plus la hauteur de mise à l'arrêt est élevée.

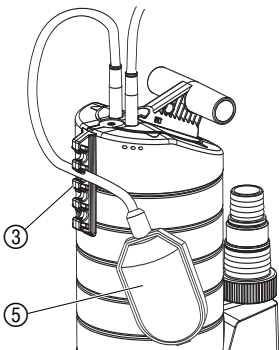

La longueur de câble entre le flotteur ⑤ et la fixation ③ ne doit pas être inférieure à 10 cm.

Fonctionnement manuel :

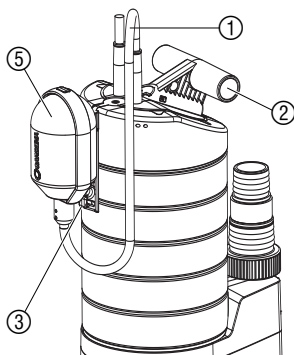

La pompe marche en continu, le flotteur étant désactivé.

1. Fixer le flotteur ⑤ sur le support ③ (le câble se trouvant en bas).
2. Installez la pompe de manière stable dans l'eau
– ou –
plongez la pompe dans le puit à l'aide d'une corde passée dans l'orifice de la poignée ②.
3. Branchez la fiche du câble d'alimentation ① sur une prise de courant.

La hauteur d'eau résiduelle (env. 3 mm pour 21000 inox / 43 mm pour 20000 inox) est uniquement atteinte avec un fonctionnement manuel car le flotteur arrête la pompe déjà avant dans le mode automatique.

Uniquement pour 21000 inox : Aspiration à plat / Mode normal

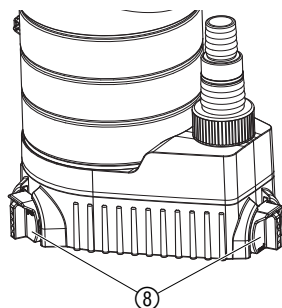

Aspiration à plat :

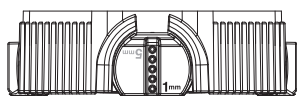

→ Régler les 3 pieds ⑧ sur 1 mm.

Mode normal :

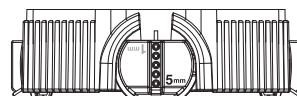

→ Régler les 3 pieds ⑧ sur 5 mm.

La hauteur résiduelle d'env. 3 mm est seulement atteinte en mode de fonctionnement manuel avec l'aspiration à plat.

5. Mise hors service

Rangement :



→ En cas de risque de gel, rangez la pompe à un endroit protégé.

Gestion des déchets :

(directive RL2002/96/EG)



Cet appareil ne doit pas être jeté dans les poubelles domestiques mais dans les containers spécialement prévus pour ce type de produits.

→ Important : Eliminez l'appareil par le biais du point de collecte municipal prévu à cet effet.

6. Entretien

Rinçage de la pompe :

Nettoyage du socle d'aspiration et du rotor :

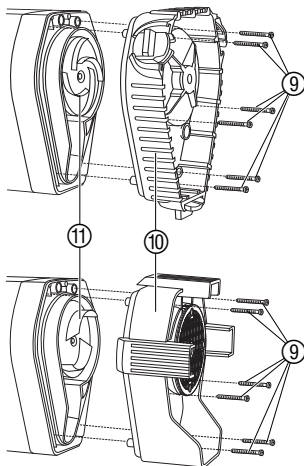

Les pompes GARDENA ne demandent que très peu d'entretien. Après aspiration de tout liquide pouvant laisser des résidus, rincez la pompe à l'eau claire.



DANGER ! Décharge électrique !

Il y a risque de blessure par le courant électrique.

→ Avant le nettoyage du socle d'aspiration et du rotor, débranchez la pompe du réseau électrique.

1. Dévissez les 6 vis cruciformes ⑨ et enlevez le pied d'aspiration ⑩ de la pompe.
2. Nettoyez le pied d'aspiration ⑩ et le rotor ⑪.
3. Remettez le pied d'aspiration ⑩ en place et revissez les vis cruciformes ⑨.

Pour des raisons de sécurité, un rotor ⑪ endommagé ne doit être échangé que par le service Après-Vente GARDENA.

7. Incidents de fonctionnement

Incidents	Causes possibles	Remèdes
La pompe démarre mais ne refoule pas	L'air ne peut pas s'évacuer (conduite de refoulement tuyau).	→ Ouvrez la conduite (par ex. en découpant le fermée).
	Poche d'air dans le socle d'aspiration.	→ Laissez le système de purge d'air agir pendant 60 secondes maxi. Si rien ne se passe, arrêtez puis remettez la pompe en marche.
	Rotor bouché.	→ Débranchez la pompe et rincez le rotor (voir 6. Entretien).
	Niveau du liquide à aspirer inférieur au niveau minimum pour la mise en marche.	→ Immergez davantage la pompe.
La pompe ne démarre pas ou s'arrête pendant le fonctionnement	Le disjoncteur thermique a arrêté la pompe suite à sa surchauffe.	→ Débranchez la pompe et rincez le rotor (voir 6. Entretien). Vérifiez que la température du liquide à aspirer ne dépasse pas 35 °C.

Incidents	Causes possibles	Remèdes
La pompe ne démarre pas ou s'arrête pendant le fonctionnement	Coupure du courant.	→ Vérifiez les disjoncteurs et les raccordements électriques.
	Des saletés sont coincées dans le socle d'aspiration.	→ Débranchez la pompe et rincez le socle d'aspiration (voir 6. Entretien).
La pompe fonctionne mais le débit diminue soudainement	Socle d'aspiration bouché.	→ Débranchez la pompe et rincez le socle d'aspiration (voir 6. Entretien).



En cas de survenance d'autres problèmes, veuillez contacter le service après-vente GARDENA. Les réparations sont réservées aux points de service après-vente GARDENA ou aux revendeurs spécialisés agréés par GARDENA.

8. Caractéristiques techniques

	Les pompes d'évacuation pour eaux claires	Les pompes d'évacuation pour eaux chargées
Type	21000 inox (réf. 1787)	20000 inox (réf. 1802)
Puissance	1.000 W	1.050 W
Débit maxi	21.000 l/h	20.000 l/h
Pression maxi	1,1 bar	1,1 bar
Hauteur de refoulement maxi	11 m	11 m
Profondeur d'immersion maxi	7 m	7 m
Hauteur d'eau résiduelle	3 mm	43 mm
Eau chargée de corps de Ø maxi	5 mm	38 mm
Câble d'alimentation	10 m H07 RNF	10 m H07 RNF
Branchement de la pompe	Embout universel 50 mm (2") / 38 mm (1 1/2")	Embout universel 50 mm (2") / 38 mm (1 1/2")
Niveau minimum de liquide pour la mise en marche	30 mm	55 mm
Poids env. (sans câble)	8,3 kg	8,3 kg
Température du liquide maxi	35 °C	35 °C
Tension / Fréquence secteur	230 V / 50 Hz	230 V / 50 Hz
Niveau de mise en marche min./max.	335 mm / 800 mm	355 mm / 810 mm
Niveau d'arrêt min./max.	50 mm / 220 mm	50 mm / 230 mm
Puissance acoustique $L_{WA}^{1)}$	48 dB(A)	55 dB(A)

1) Procédé de mesure selon la norme européenne NE 60335-1

Les niveaux de mise en marche et d'arrêt sont des données approximatives.

Uniquement pour 21000 inox :

La hauteur d'eau résiduelle (env. 3 mm en aspiration à plat) est seulement atteinte en mode de fonctionnement manuel avec des pieds ⑧ réglés sur 1 mm (voir 4. Utilisation).

9. Service Après-Vente / Garantie

Les prestations de service ne vous seront pas facturées en cas de garantie de l'appareil.

GARDENA accorde pour cet appareil une garantie contractuelle de 2 ans à compter du jour de l'achat. Elle comprend le remplacement gratuit des pièces défectueuses ou de l'appareil, le choix en étant laissé à la libre initiative de GARDENA. En tout état de cause s'applique la garantie légale couvrant toutes les conséquences des défauts ou vices cachés (article 1641 et suivants du Code Civil).

Pour que ces garanties soient valables, les conditions suivantes doivent être remplies :

- L'appareil a été manipulé de manière adéquate, suivant les instructions du mode d'emploi.
- Il n'y a eu aucun essai de réparation, ni par le client, ni par un tiers.

Les pièces d'usure, turbine et socle de pompe, sont exclus de la garantie.

Une intervention sous garantie ne prolonge pas la durée initiale de la garantie contractuelle.

Toutes les revendications dépassant le contenu de ce texte ne sont pas couvertes par la garantie, quel que soit le motif de droit.

Pendant la période de garantie, le Service Après-Vente effectuera, à titre payant, les réparations nécessaires par suite de manipulations erronées.

En cas de mauvais fonctionnement, veuillez envoyer le produit en port payé avec une copie du bon d'achat et une description du problème, à l'adresse du Service Après-Vente figurant au verso.

Kennlinie Tauchpumpe

Performance characteristics

Submersible Pump

Courbe de performance

Pompe d'évacuation pour eaux claires

Prestatiegrafiek Dompelpomp

Kapacitetskurva Dränkbar pump

Ydelses karakteristika Dykrumpe

Ominaiskäyrä Upporumppu

Merkingslinje for Lensepumpe

Curva di rendimento per

Pompa sommersa

Curva característica de la

Bomba sumergible

Características de performance da

Bomba submersível

Charakterystyka Pompa zanurzeniowa

Teljesítménygörbe Merülőszivattyú

Charakteristika Ponomé čerpadlo

Charakteristika Ponomé čerpadlo

Χαρηκτηριστική καμπύλη αντλίας

Χαρηκτηριστική Ποгружной насос

Karakteristika rotorņa črpalka

Dijagram rotorņa črpka

Karakteristična kriva rotorņa pumpa

Χαρηκτηριστική Заглубный насос

Graficul Pompa submersibilă

Karakter eğrisi Dalğıç Pompa

Χαρηκτηριστική Ποτοπνεμα

дренажна помпа

Grafiku u pompės zhytėse

Uputatav pump karakteristik

Panardinamas siurblio charakteristinė

kreivė

legremdėjamais sūkņa raksturliķne

21000 inox Art. 1787

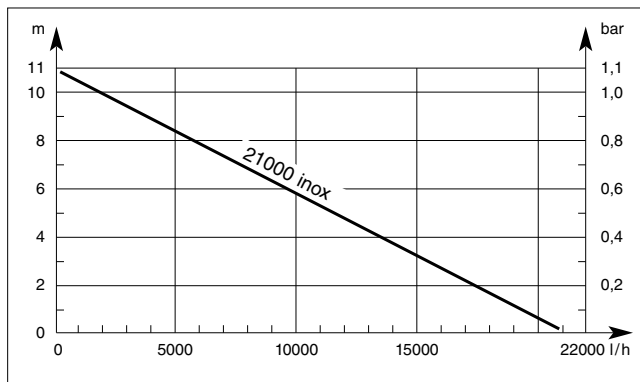

Kennlinie Schmutzwasserpumpe

Performance characteristics

Dirty Water Pump

Courbe de performance Pompe

d'évacuation pour eaux chargées

Prestatiegrafiek Vuilwaterpomp

Kapacitetskurva Spillvattenpump

Ydelses karakteristika

Dykrumpe til urent vand

Ominaiskäyrä Likavesipumpun

Merkingslinje for Lensepumpe for

urent vann

Curva di rendimento per

Pompa sommersa per acqua sporca

Curva característica de la

Bomba para aguas sucias

Características de performance da

Bomba para águas sujas

Charakterystyka Pompa do brudnej wody

Teljesítménygörbe Szennyvízszivattyú

Charakteristika Kalové čerpadlo

Charakteristika Kalové čerpadlo

Χαρηκτηριστική καμπύλη αντλίας

Χαρηκτηριστική Насос для грязной воды

Karakteristika črpalka za umazano vodo

Dijagram črpka za otpadnu vodu

Karakteristična kriva pumpe za

prljavu vodu

Χαρηκτηριστική насос для брудної води

Graficul Pompă de apă murdară

Karakter eğrisi Kirli Su Pompası

Χαρηκτηριστική Помпа за мръсна вода

Grafiku u pompės pēr uļē tē pisēt

Reoveepumba karakteristikud

Purvino vandens siurblio charakteristinė

kreivė

Netīrā ūdens sūkņa raksturliķne

20000 inox Art. 1802

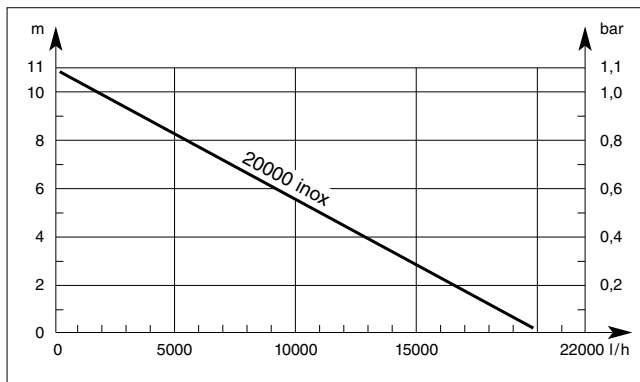

D Produkthaftung

Wir weisen ausdrücklich darauf hin, dass wir nach dem Produkthaftungsgesetz nicht für durch unsere Geräte hervorgerufene Schäden einzustehen haben, sofern diese durch unsachgemäße Reparatur verursacht oder bei einem Teileaustausch nicht unsere Original GARDENA Teile oder von uns freigegebene Teile verwendet werden und die Reparatur nicht vom GARDENA Service oder dem autorisierten Fachmann durchgeführt wird. Entsprechendes gilt für Ergänzungsstücke und Zubehör.

GB Product Liability

We expressly point out that, in accordance with the product liability law, we are not liable for any damage caused by our units if it is due to improper repair or if parts exchanged are not original GARDENA parts or parts approved by us, and, if the repairs were not carried out by a GARDENA Service Centre or an authorised specialist. The same applies to spare parts and accessories.

F Responsabilité

Nous vous signalons expressément que GARDENA n'est pas responsable des dommages causés par ses appareils, dans la mesure où ces dommages seraient causés suite à une réparation non conforme, dans la mesure où, lors d'un échange de pièces, les pièces d'origine GARDENA n'auraient pas été utilisées, ou si la réparation n'a pas été effectuée par le Service Après-Vente GARDENA ou l'un des Centres SAV agréés GARDENA. Ceci est également valable pour tout ajout de pièces et d'accessoires autres que ceux préconisés par GARDENA.

NL Productaansprakelijkheid

Wij wijzen er nadrukkelijk op, dat wij op grond van de wet aansprakelijkheid voor producten niet aansprakelijk zijn voor schade ontstaan door onze apparaten, indien deze door onvakkundige reparatie veroorzaakt zijn, of er bij het uitwisselen van onderdelen geen gebruik gemaakt werd van onze originele GARDENA onderdelen of door ons vrigegeven onderdelen en de reparatie niet door de GARDENA technische dienst of de bevoegde vakman uitgevoerd werd. Ditzelfde geldt voor extra-onderdelen en accessoires.

S Produktansvar

Tillverkaren är inte ansvarig för skada som orsakats av produkten om skadan beror på att produkten har reparerats felaktigt eller om, vid reparation eller utbyte, andra än Original GARDENA reservdelar har använts. Samma sak gäller för kompletteringsdelar och tillbehör.

DK Produktansvar

Vi gør udtrykkeligt opmærksom på at i henhold til produktansvarsloven er vi ikke ansvarlige for skader forårsaget af vores udstyr, hvis det skyldes uautoriserede reparationer eller hvis dele er skiftet ud og der ikke er anvendt originale GARDENA dele eller dele godkendt af os, eller hvis reparationerne ikke er udført af GARDENA-service eller en autoriseret fagmand. Det samme gælder for ekstra udstyr og tilbehør.

FIN Tuotevastuu

Korostamme nimenomaan, että tuotevastuulain nojalla emme ole vastuussa laitteistamme johtuneista vahingoista, mikäli nämä ovat aiheutuneet epäasianmukaisesta korjauksesta tai osia vaihdettaessa ei ole käytetty alkuperäisiä GARDENA- varaosia tai hyväksymiämme osia ja korjauksen on suorittanut muu kuin GARDENA -huoltokeskus tai valtuuttamamme ammattihenkilö. Tämä pätee myös lisäosiin ja lisävarusteisiin.

I Responsabilità del prodotto

Si rende espressamente noto che, conformemente alla legislazione sulla responsabilità del prodotto, non si risponde di danni causati da nostri articoli se originati da riparazioni eseguite non correttamente o da sostituzioni di parti effettuate con materiale non originale GARDENA o comunque da noi non approvato e, in ogni caso, qualora l'intervento non venga eseguito da un centro assistenza GARDENA o da personale specializzato autorizzato. Lo stesso vale per le parti complementari e gli accessori.

E Responsabilidad de productos

Advertimos que conforme a la ley de responsabilidad de productos no nos responsabilizamos de daños causados por nuestros aparatos, siempre y cuando dichos daños hayan sido originados por arreglos o reparaciones indebidas, por recambios con piezas que no sean piezas originales GARDENA o bien piezas autorizadas por nosotros, así como en aquellos casos en que la reparación no haya sido efectuada por un Servicio Técnico GARDENA o por un técnico autorizado. Lo mismo es aplicable para las piezas complementarias y accesorios.

P Responsabilidade sobre o produto

Queremos salientear que segundo a lei da responsabilidade do fabricante, nós não nos responsabilizaremos por danos causados pelo nosso equipamento, quando estes ocorrerem em decorrência de reparações inadequadas ou da substituição de peças por peças não originais da GARDENA, ou peças não autorizadas. A responsabilidade tornar-se-à nula também depois de reparações realizadas por oficinas não autorizadas pela GARDENA. Esta restrição valerá também para peças adicionais e acessórios.

<p>D EG-Konformit�tserkl�ring</p> <p>Der Unterzeichnete Husqvarna AB, 561 82 Huskvarna, Sweden best�tigt, dass die nachfolgend bezeichneten Ger�te in der von uns in Verkehr gebrachten Ausf�hrung die Anforderungen der harmonisierten EU-Richtlinien, EU-Sicherheitsstandards und produktspezifischen Standards erf�llen. Bei einer nicht mit uns abgestimmten �nderung der Ger�te verliert diese Erkl�rung ihre G�ltigkeit.</p>	<p>H EU azonoss�gi nyilatkozat</p> <p>Alulirott, Husqvarna AB, 561 82 Huskvarna, Sweden, igazolja, hogy az al�bb felsorolt, �ltalunk forgalomba hozott term�kek megfelelnek az EU elv�r�soknak, EU biztons�gi norm�knak �s a term�kspecifikus szabv�nyoknak egyar�nt. A k�szl�ek vel�nk nem egyeztetett v�ltoztat�sa eset�n ez a nyilatkozat �rvenyt veszti.</p>
<p>GB EU Declaration of Conformity</p> <p>The undersigned Husqvarna AB, 561 82 Huskvarna, Sweden, hereby certifies that, when leaving our factory, the units indicated below are in accordance with the harmonised EU guidelines, EU standards of safety and product specific standards. This certificate becomes void if the units are modified without our approval.</p>	<p>CZ ES Prohl�sen� o shod�</p> <p>N�ze podepsan� spole�nost Husqvarna AB, 561 82 Huskvarna, Sweden, potvrzuje, �e n�ze ozna�en� p�stroj v proveden�, kter� jsme uvedli na trh, spl�uje po�adavky uveden� v harmonizovan�ch sm�rnicih� EU, v bezpe�nostn�ch standardech EU a ve standardech pro dan� produkt. V p�r�pad� zm�ny p�stroje, kter� n�mi nebyla odsouhlasena, ztr�c� toto prohl�sen� platnost.</p>
<p>F Certificat de conformit� aux directives europ�ennes</p> <p>Le constructeur, soussign� : Husqvarna AB, 561 82 Huskvarna, Sweden, d�clare qu'� la sortie de ses usines le mat�riel neuf d�sign� ci-dessous �tait conforme aux prescriptions des directives europ�ennes �nonc�es ci-apr�s et conforme aux r�gles de s�curit� et autres r�gles qui lui sont applicables dans le cadre de l'Union europ�enne. Toute modification port�e sur ce produit sans l'accord express de Husqvarna supprime la validit� de ce certificat.</p>	<p>SK ES Vyhlasenie o zhode</p> <p>Dolu podpisan� spolo�nosť Husqvarna AB, 561 82 Huskvarna, Sweden, potvrdzuje, �e ďalej ozna�en� p�stroj vo vyhotoven� n�mi uvedenom do prev�dzky spl�va po�adavky harmonizovan�ch smernic EU, bezpe�nostn�ch standardov EU a standardov špecifick�ch pre produkt. V p�r�pad� zmeny p�stroja, ktor� nebola n�mi ods�hlasen�, stráca toto vyhl�senie platnosť.</p>
<p>NL EU-overeenstemmingsverklaring</p> <p>Ondergetekende Husqvarna AB, 561 82 Huskvarna, Sweden, bevestigt, dat het volgende genoemde apparaat in de door ons in de handel gebrachte uitvoering voldoet aan de eis van, en in overeenstemming is met de EU-richtlijnen, de EU-veiligheidsstandaard en de voor het product specifieke standaard. Bij een niet met ons afgestemde verandering aan het apparaat verliest deze verklaring haar geldigheid.</p>	<p>GR Πιστοποιητικό συμφωνίας ΕΚ</p> <p>Η υπογεγραμμένη: Husqvarna AB, 561 82 Huskvarna, Sweden, πιστοποιεί ότι τα μηχανήματα που υποδεικνύονται κάτωθι, όταν φεύγουν από το εργοστάσιο, είναι κατασκευασμένα σύμφωνα με τις οδηγίες της Ευρωπαϊκής Κοινότητας, τα Κοινικά πρότυπα ασφαλείας και τις προδιαγραφές. Αυτό το πιστοποιητικό δεν ισχύει σε περίπτωση που τα προϊόντα τροποποιηθούν χωρίς την έγκρισή μας.</p>
<p>S EU Tillverkarintyg</p> <p>Undertecknad firma Husqvarna AB, 561 82 Huskvarna, Sweden, intygar h�rmed att nedan n�mnda produkter �verensst�mmer med EU:s direktiv, EU:s s�kerhetsstandard och produktspecifikation. Detta intyg upph�r att g�lla om produkten �ndras utan v�rt tillst�nd.</p>	<p>SLO Izjava o skladnosti s pravili EU</p> <p>Podpisano podjetje, Husqvarna AB, 561 82 Huskvarna, Sweden, potrjuje, da v nadaljevanju navedena naprava v razli�ci, ki smo jo poslali na trg, izpolnjuje zahteve smernic EU, varnostnih standardov EU in standardov tovornih proizvodov. Izjava ne velja za spremembe na napravi, ki niso opravljene v soglasju z nami.</p>
<p>DK EU Overensstemmelse certificat</p> <p>Undertegnede Husqvarna AB, 561 82 Huskvarna, Sweden bekr�fter herved, at enheder listet herunder, ved afsendelse fra fabrikken, er i overensstemmelse med harmoniserede EU retningslinier, EU sikkerhedsstandarder og produkt-specifikationsstandarder. Dette certificat tr�der ud af kraft hvis enhederne er �ndret uden vor godkendelse.</p>	<p>RO UE - Certificat de conformitate</p> <p>Prin prezenta Husqvarna AB, 561 82 Huskvarna, Sweden, certifica faptul ca, in momentul in care produsele mentionate mai jos ies din fabrica sunt in concordanta cu directivele UE, standardele de siguranta UE si standardele specifice ale produsului UE. Acest certificat devine nul in cazul modificarii aparatului fara aprobarea noastra.</p>
<p>FIN EY-vaatimustenmukaisuusvakuutus</p> <p>Allekirjoittanut Husqvarna AB, 561 82 Huskvarna, Sweden vakuuttaa, ett� allamainittu laitteet t�ytt�v�t tehtaaltamme l�htess�n yhdenmukaistettujen EY-direktiivien, EY-turvallisuusstandardien ja tuotekohtaisten standardien vaatimukset. Laitteisiin tehdyt muutokset, joista ei ole sovittu kanssamme, johtavat t�m�n vakuutuksen raukaamiseen.</p>	<p>BG ES-Декларация за съответствие</p> <p>Подписаната фирма Husqvarna AB, 561 82 Huskvarna, Sweden декларира, че описаните подолу уреди, пуasnati в продажба съгласно нашата спецификация, изпълняват изискванията на хармонизираните ЕС-директиви, ЕС-станданти за безопасност и специфичните производствени стандарти. При промяна на уреда, която не е съгласувана с нас, тази декларация губи своята валидност.</p>
<p>I Dichiarazione di conformit� alle norme UE</p> <p>La sottoscritta Husqvarna AB, 561 82 Huskvarna, Sweden, certifica che il prodotto qui di seguito indicato, nei modelli da noi commercializzati, � conforme alle direttive armonizzate UE nonch� agli standard di sicurezza e agli standard specifici di prodotto. Qualunque modifica apportata al prodotto senza nostra specifica autorizzazione invalida la presente dichiarazione.</p>	<p>EST Eli vastavusedeklaratsioon</p> <p>Allkirjutatud Husqvarna AB, 561 82 Huskvarna, Sweden kinnitab, et kirjeldatud seade vastab meie poolt riiglusse viidud kujul Eli harmoneeritud direktiividele, ELi ohutusstandarditele ja tootega seotud standarditele. Meiega koosk�lastamata muudatuse tegemise korral seadmel kaotab see deklaratsioon kehtivuse.</p>
<p>E Declaraci�n de conformidad de la UE</p> <p>El que suscribe Husqvarna AB, 561 82 Huskvarna, Sweden, declara que la presente mercanc�a, objeto de la presente declaraci�n, cumple con todas las normas de la UE, en lo que a normas t�cnicas, de homologaci�n y de seguridad se refiere. En caso de realizar cualquier modificaci�n en la presente mercanc�a sin nuestra previa autorizaci�n, esta declaraci�n pierde su validez.</p>	<p>LT ES Atitikties deklaracija</p> <p>Pasirašanti Husqvarna AB, 561 82 Huskvarna, Sweden patvirtina, kad žemiau nurodyti prietaisai ir jų modeliai, kuriuos paleidome į apyvartą, patenkinia harmonizuotas ES direktyvas, ES saugumo standartus ir specifinius gaminio standartus. Atlikus bet kokį prietaiso pakeitimą, kuris nėra suderintas su mumis, ši deklaracija praranda galiojimą.</p>
<p>P Certificado de conformidade da UE</p> <p>Os abaixo mencionados Husqvarna AB, 561 82 Huskvarna, Sweden, por este meio certificam que ao sair da f�brica o aparelho abaixo mencionado est� de acordo com as directivas harmonizadas da UE, padr�es de seguran�a e de produtos espec�ficos. Este certificado ficar� nulo se a unidade for modificada sem a nossa aprova�o.</p>	<p>LV ES-atbilstības deklar�cija</p> <p>Parakst�jusies Husqvarna AB, 561 82 Huskvarna, Sweden, V�cija apstiprina, ka sekojoši apzīm�tais iek�rtas, kuras m�s izplat�m, sav� izpildījum� atbilst harmoniz�taj�m ES direkt�v�m, ES drošības standartiem un produkta specifiskajiem standartiem. Ar mūsu neapstiprin�t�m izmaiņ�m iek�rt� š� deklar�cija zaud� savu derīgumu.</p>
<p>PL Deklaracja zgodności Unii Europejskiej</p> <p>Niżej podpisany Husqvarna AB, 561 82 Huskvarna, Sweden, potwierdza, �e poni�ej opisane urz�dzenie w wykonaniu wprowadzonym przez nas do obrotu spełnia wymogi zharmonizowanych wytycznych Unii Europejskiej, standardów bezpiecze�stwa Unii Europejskiej i standardów specyficznych dla danego produktu. W przypadku wprowadzenia zmian nie uzgodnionych z nami wyja�nienie to traci swoj� w�жно�.</p>	

Bezeichnung des Gerätes:	Tauchpumpe / Schmutzwasserpumpe		Harmonisierte EN:	EN ISO 12100-1 EN 60335-1		EN ISO 12100-2 EN 60335-2-41	
Description of the unit:	Submersible Pump / Dirty Water Pump		Hinterlegte Dokumentation:	GARDENA Technische Dokumentation E. Renn 89079 Ulm			
Désignation du matériel :	Pompe d'évacuation pour eaux claires / Pompe d'évacuation pour eaux chargées		Deposited Documentation:	GARDENA Technical Documentation E. Renn 89079 Ulm			
Omschrijving van het apparaat: Produktbeskrivning:	Dompelpomp / Vuilwaterpomp Dränkbar pump / Spillvattenpump		Documentation déposée :	Documentation technique GARDENA E. Renn 89079 Ulm			
Beskrivelse af enhederne:	Dykpumpe / Dykpumpe til urent vand		Anbringningsjahr der CE-Kennzeichnung: Year of CE marking:	2007			
Laitteiden nimitys: Descrzione del prodotto:	Upporumpu / likavesipumpu Pompa sommersa / Pompa sommersa per acqua sporca		Date d'apposition du marquage CE : Installatiejaar van de CE-aanduiding: CE-Märkningsår: CE-Mærkningsår: CE-merkin kiinnitysvuosi: Anno di rilascio della certificazione CE: Colocación del distintivo CE: Ano de marcação pela CE: Rok nadania znaku CE: CE bejegyzés kelte: Rok pridelení značky CE: Rok pridelenia označenia CE: Έτος πιστοποιητικού ποιότητας CE: Leto namestitve oznake CE: Anul de marcarea CE: Година на поставяне на CE-маркировка: CE-mārgistuse paigaldamise aasta: CE-marķējuma uzlikšanas gads: Metai, kuriais paženklinta CE-ženklui:				
Descripción de la mercancía:	Bomba sumergible / Bomba para aguas sucias						
Descrição do aparelho:	Bomba submersível / Bomba para águas sujas						
Opis urządzenia:	Pompa zanurzeniowa / Pompa do brudnej wody						
A készülék megnevezése:	Merülőszivattyú / Szennyvízszivattyú						
Označení přístroje:	Ponorné čerpadlo / kalové čerpadlo						
Označenie prístroja:	Ponorné čerpadlo / kalové čerpadlo						
Όνομασία της συσκευής:	Βυθιζόμενη αντλία / Αντλία Ακαθάρτων						
Oznaka naprave:	Potorpna črpalka / črpalka za umazano vodo						
Descrierea articolelor:	Pompa submersibilă / Pompă de apă murdară						
Обозначение на уредите:	Потопляема дренажна помпа / Помпа за мръсна вода						
Seadméte nimetus: Gaminio pavadinimas:	Uputatav pump / Reoveerump Panardinamas siurblys / Purvino vandens siurblys						
iekārtu apzīmējums:	Iegremdjamais sūkņis / Netīrā ūdens sūkņis						
Typ:	Art.-Nr.:	Typ:	Č.výr:	Ulm, den 01.07.2007			
Type:	Art. No.:	Typ:	Č.výr:	Ulm, 01.07.2007			
Type :	Référence :	Τύπος:	Κωδ. No.:	Ulm, 01.07.2007			
Typ:	Art. nr.:	Tip:	Št. art.:	Ulm, 01.07.2007			
Typ:	Art.nr.:	Tipuri:	Nr art.:	Ulm, 01.07.2007			
Type:	Varenr.:	Типове:	Арт.-№ :	Ulm, 01.07.2007			
Tyypit:	Art.-n:o.:	Tüübid:	Toote nr.:	Ulm, 01.07.2007r.			
Modello:	Art.:	Tipas:	Gaminio Nr.:	Ulm, 01.07.2007			
Tipo:	Art. Nº:	Tipi:	Art.-Nr.:	V Ulmu, dne 01.07.2007			
Tipo:	Art. Nº:			Ulm, 01.07.2007			
Typ:	Nr art.:			Ulm, 01.07.2007			
Típusok:	Cikkszám:			Ulm, 01.07.2007			
		21000 inox	1787	Ulm, 01.07.2007			
		20000 inox	1802	Ulm, 01.07.2007			
EU-Richtlinien:	EU szabványok:		Ulm, 01.07.2007				
EU directives:	Směrnice EU:		Ulm, 01.07.2007				
Directives européennes :	Smernice EU:		Ulm, 01.07.2007				
EU-richtlijnen:	Προδιαγραφές EK:		Ulm, 2007.07.01				
EU direktiv:	Smernice EU:		Ulma, 01.07.2007				
EU Retningslinier:	Directive UE:						
EY-direktiivit:	EC-директиви:						
Direttive UE:	ElI direktiivid:						
Normativa UE:	ES direktivos:						
Directrizes da UE:	ES-direktivas:						
Dyrektwyw UE:							
93/68/EC	2006/95/EC						
2006/42/EC	2004/108/EC						
			 Peter Lameli R & D Director				

