

ErgoCut 48 Art. 8875

ErgoCut 58 Art. 8876

- | | | | |
|------------|---|------------|---|
| D | Betriebsanleitung
Elektro-Heckenschere | GR | Οδηγίες χρήσεως
Ηλεκτρικό μπουρντουροψάλιδο |
| GB | Operating Instructions
Electric Hedge Trimmer | RUS | Инструкция по эксплуатации
Электрические кусторезы |
| F | Mode d'emploi
Taille-haies électrique | SLO | Navodilo za uporabo
Električne škarje za živo mejo |
| NL | Instructies voor gebruik
Elektrische heggenschaar | HR | Upute za uporabu
Električne škare za živicu |
| S | Bruksanvisning
Elektrisk Häcksax | SRB | Uputstvo za rad |
| DK | Brugsanvisning
Elektrisk hækkeklipper | BIH | Električne makaze za živicu |
| FIN | Käyttöohje
Sähkökäyttöinen aitalaikkuri | UA | Інструкція з експлуатації
Електричний садовий секатор |
| N | Bruksanvisning
Elektrisk heksaks | RO | Instrucțiuni de utilizare
Trimmer-ul electric de tuns garduri vii |
| I | Istruzioni per l'uso
Tagliasiepi elettrica | TR | Kullanım Klavuzu
Elektrikli Çit Kesici |
| E | Manual de instrucciones
Recortasetos eléctrico | BG | Инструкция за експлоатация
Електрически храсторез за жив плет |
| P | Instruções de utilização
Tesoura eléctrica de sebes | AL | Manual përdorimi
Gërshërë elektronike gardhishtesh |
| PL | Instrukcja obsługi
Elektryczne nożyce do żywopłotu | EST | Kasutusjuhend
Elektrilised hekiäärid |
| H | Használati utasítás
Elektromos sövénynyíró | LT | Ekspluatavimo instrukcija
Elektrinės gyvatvorių žirklys |
| CZ | Návod k použití
Elektrické nůžky na živý plot | LV | Lietošanas instrukcija
Elektriskais dzīvžogu trimmeris |
| SK | Návod na použitie
Elektrické nožnice na živý plot | | |

GARDENA Elektriskais dzīvžogu trimmeris ErgoCut 48 / ErgoCut 58



Šis ir oriģinālās lietošanas instrukcijas tulkojums no vācu valodas latviešu valodā.

Lūdzam šo lietošanas instrukciju rūpīgi izlasīt un ievērot tajā ietvertās norādes. Izlasiet šo instrukciju, lai iepazītos ar elektriskā dzīvžogu trimmera uzbūvi un funkcijām, pareizu lietošanu un drošības norādījumiem.



Drošības apsvērumu dēļ šo elektrisko dzīvžogu trimmeri nedrīkst lietot bērni un jaunieši, kas ir jaunāki par 16 gadiem, kā arī personas, kuras nav izlasījušas šo lietošanas instrukciju. Personas ar ierobežotām fiziskām vai garīgām spējām drīkst lietot produktu, ja tas notiek citu personu klātbūtnē vai uzraudzībā.

→ Lūdzam lietošanas instrukciju rūpīgi uzglabāt.

Satura rādītājs

1. GARDENA elektriskā dzīvžogu trimmera izmantošanas joma	192
2. Drošības norādījumi	192
3. Lietošana	195
4. Eksploatācijas pārtraukšana	196
5. Apkope	196
6. Traucējumu novēršana	197
7. Pieejami piederumi	197
8. Tehniskie dati	197
9. Serviss / Garantija	198

1. GARDENA elektriskā dzīvžogu trimmera izmantošanas joma

Noteikumiem atbilstoša lietošana:

GARDENA elektriskais dzīvžogu trimmeris ir paredzēts dzīvžogu, krūmu, daudzgadīgu augu un augsnes aizsargsegu griešanai privātos mājas un vaļasprieka dārzos.

Šis lietošanas instrukcijas norādījumu ievērošana ir noteikumiem atbilstoša dzīvžogu trimmera lietošanas priekšnosacījums.

Ievērot



BĪSTAMI ! Miesas bojājums!

Dzīvžogu nedrīkst izmantot zālāju / zālienu malu apcirpšanai vai materiāla sasmalcināšanai, lai izveidotu kompostu.

Drošības norādījumi



Ja šo izstrādājumu neizmanto pareizi, tas var būt bīstams! Šis izstrādājums var nopietni savainot operatoru un citus cilvēkus. Izmantojot šo izstrādājumu, jāievēro visi brīdinājumi un drošības norādījumi, lai nodrošinātu piemērotu drošības un efektivitātes līmeni. Operators ir atbildīgs par šo rokasgrāmatā iekļauto un uz izstrādājuma atzīmēto brīdinājumu un drošības norādījumu ievērošanu. Nekad neizmantojiet šo izstrādājumu, ja ražotāja nodrošinātais zāles savācējgrozis vai aizsargi neatrodas pareizajā stāvoklī.

Uz izstrādājuma norādīto simbolu skaidrojums.



Brīdinājums!



Uzmanīgi izlasiet lietotāja norādījumus, lai pārliecinātos, ka pārzināt visas kontrolierīces un to funkcijas.



Ja kabelis ir bojāts vai sagriezts, nekavējoties atvienojiet kontaktspraudni no elektrotīkla.



Nepakļaujiet izstrādājumu lietus iedarbībai. Lietus laikā neatstājiet izstrādājumu ārpus telpām.



Ieteicams lietot acu aizsargus.

Vispārīgi brīdinājumi par elektroinstrumentu drošību



BRĪDINĀJUMS! Izlasiet visus drošības brīdinājumus un instrukcijas. Brīdinājumu un instrukciju neievērošana var izraisīt elektriskās strāvas triecienu, ugunsgrēku un/vai smagus miesas bojājumus.

Uzglabāiet visus brīdinājumus un instrukcijas, lai tos turpmāk varētu lietot. Brīdinājumu tekstā lietotais termins "elektroinstrumenti" apzīmē ar strāvu darbināmu (vadu) elektroinstrumentu vai ar akumulatoru darbināmu (bezvadu) elektroinstrumentu.

1) Darba zonas drošība

a) **Nodrošiniet, lai darba zona būtu tīra un labi apgaismota.** Nekārtīgās vai tumšās vietās iespējami negadījumi.

b) **Nedarbiniet elektroinstrumentus sprādzienbīstamā vidē, piemēram, uzliesmojošu šķidrumu, gāzu vai putekļu klātbūtnē.** Elektroinstrumenti rada dzirksteles, kas var aizdedzināt putekļus vai izgarojumu tvaikus.

c) **Elektroinstrumenta darbināšanas laikā tā tuvumā nedrīkst atrasties bērni un citas nepiederošas personas.** Nevēribas dēļ var zaudēt vadību pār ierīci.

2) Elektrodrošība

a) **Elektroinstrumenta kontaktspraudņiem ir jāatbilst kontaktligzdai.** Nekāda veida nepārveidojiet kontaktspraudni. Nelietojiet nekāds spraudsavienojums kopā ar iezemētiem elektroinstrumentiem. Lietojot nepārveidotus kontaktspraudņus un atbilstošas kontaktligzdas, tiek samazināts elektriskās strāvas trieciena risks.

b) **Izvairoties no saskares ar iezemētām virsmām, piemēram, caurulēm, radiatoriem, plītiem un leduskapjiem.** Elektriskās strāvas trieciena risks palielinās, ja jūsu ķermenis ir iezemēts.

c) **Nepakļaujiet elektroinstrumentus lietus vai mitruma iedarbībai.** Ūdens iekļūšana elektroinstrumentos palielina elektriskās strāvas trieciena risku.

d) **Pareizi izmantojiet vadu.** Nekad nelietojiet vadu, lai elektroinstrumentu pārvietotu, vilktu vai izslēgtu. Neturiet vadu karstumā un eļļu, asmeņu vai kustīgu daļu tuvumā. Bojāti vai sapinušies vadi palielina elektriskās strāvas trieciena risku.

e) **Darbinot elektroinstrumentu ārpus telpām, izmantojiet pagarinātāju, kas piemērots lietošanai ārpus telpām.** Izmantojot vadu, kas ir paredzēts lietošanai ārpus telpām, tiek samazināts elektriskās strāvas trieciena risks.

f) **Ja nevar izvairīties no elektroinstrumenta darbināšanas mitrās vietās, izmantojiet barošanu, kas aizsargāta ar noplūdes strāvas aizsardzības ierīcēm.** Noplūdes strāvas aizsardzības ierīču izmantošana samazina elektriskās strāvas trieciena risku.

3) Personiskā drošība

a) **Darbinot elektroinstrumentu, esiet piesardzīgs, sekojiet līdzi tam, ko darāt, un lietojiet veselo saprātu.** Nelietojiet elektroinstrumentu, ja esat noguris vai atrodaties narkotiskā vielu, alkohola vai medikamentu iedarbībā. Mirklis neuzmanības elektroinstrumentu darbināšanas laikā var izraisīt smagus miesas bojājumus.

b) **Lietojiet personiskos aizsarglīdzekļus.** Vienmēr izmantojiet acu aizsargus. Aizsarglīdzekļi, piemēram, pretputekļu maska, neslidoši drošības apavi, ķivere vai dzirdes aizsargierīces, kas izmantoti atbilstošos apstākļos, pasargās no savainojumiem.

c) **Pasargājiet ierīci no nejaušas iedarbināšanas.** Pirms ierīces pacelšanas, pārvietošanas vai pievienošanas strāvas avotam un/vai akumulatora blokam pārliecinieties, vai slēdzis ir izslēgtā stāvoklī. Elektroinstrumentu pārvietošana, turot pirkstu uz slēdža, vai sprieguma padeve elektroinstrumentiem, kuriem ir ieslēgts slēdzis, var izraisīt negadījumus.

d) **Pirms ieslēdzat elektroinstrumentu, noņemiet visas regulēšanas atslēgas vai uzgriežņatslēgas.** Uzgriežņatslēga vai atslēga, kas atstāta piestiprināta pie elektroinstrumentu rotējošās daļas, var izraisīt miesas bojājumus.

e) **Pārmērīgi neizstiepiet rokas.** Vienmēr pareizi atbalstieties un noturiet līdzsvaru. Tādējādi nodrošināsiet efektīvāku elektroinstrumenta vadību neparedzētās situācijās.

f) **Lietojiet piemērotu apģērbu.** Nevelciet brīvu apģērbu vai rotaslietas. Nodrošiniet, lai mati, apģērbs un cimdi nenonāktu kustīgo daļu tuvumā. Brīvs apģērbs, rotaslietas un gari mati var iekerties kustīgajās daļās.

g) **Ja ierīces ir paredzēts pievienot putekļu nosūkšanas un savākšanas ierīcēm, nodrošiniet, lai tās tiktu pareizi pievienotas un izmantotas.** Putekļu savācēju izmantošana var samazināt ar putekļiem saistīto kaitlejumu.

4) Elektroinstrumenta lietošana un apkope

a) **Nesteidziniet elektroinstrumenta darbību.** Izmantojot darbam piemērotāko elektroinstrumentu. Pareizā elektroinstrumenta darbs būs efektīvāks un drošāks, strādājot tam paredzētajā ātrumā.

b) **Nelietojiet elektroinstrumentu, ja nedarbojas tā slēdzis.** Elektroinstrumenti, kuram nedarbojas slēdzis, ir bīstams, un tas ir jāremontē.

c) **Pirms veicat kādus pielāgojumus, maināt piederumus vai novietojat elektroinstrumentu glabāšanā, atvienojiet kontaktspraudni no strāvas avota un/vai akumulatora bloku – no elektroinstrumenta.** Šādi profilaktiski drošības pasākumi samazina elektroinstrumenta nejaušas iedarbināšanas risku.

d) **Uzglabāiet elektroinstrumentus bērniem nepieejamās vietās un nelaižiet tos darbināt personām, kas nepārzina elektroinstrumentu darbību vai nav iepazīnušas ar šiem norādījumiem.** Elektroinstrumenti ir bīstami, ja ar tiem rīkojas neapmācīti lietotāji.

e) **Veiciet elektroinstrumentu apkopi.** Pārbaudiet kustīgo daļu savienojumus vai sastiprinājumus, detaļu bojājumus vai citus apstākļus, kas var ietekmēt elektroinstrumenta darbību. Ja konstatējat bojājumus, elektroinstrumentus pirms lietošanas ir jāsalabo. Daudzi negadījumi rodas nepareizas elektroinstrumentu apkopes dēļ.

f) **Griezējinstrumentiem vienmēr jābūt asiem un tīriem.** Pareizi apkopti griezējinstrumenti ar asiem asmeņiem retāk iesprūst un ir vieglāk vadāmi.

g) **Elektroinstrumentu, tā piederumus, griežņus un citas sastāvdaļas lietojiet saskaņā ar šiem norādījumiem, ņemot vērā darba apstākļus un veicamo darbu.** Elektroinstrumenta lietošana neparedzētiem mērķiem var izraisīt bīstamas situācijas.

3. Lietošana

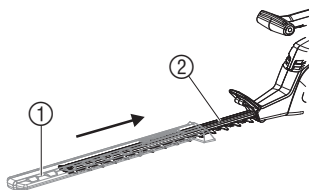

BĪSTAMI ! Miesas bojājums !

- Pirms pieslēgšanas pagarinātāju ④ vienmēr atvienot no elektrotīkla un aizsargpārsegu uzbidīt ① uz naža ②.
- Pieslēgšanas laikā neturēt dzīvzogu trimmeri aiz aizsargpārsega ①.

Dzīvzogu trimmera pieslēgšana :

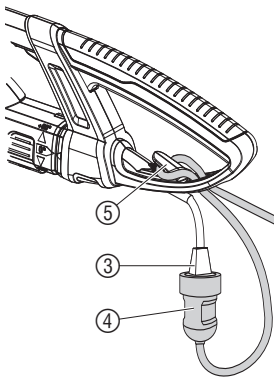

BĪSTAMI ! Strāvas trieciens !

- Pieslēguma vada bojājums ③, ja pagarinātājs ④ nav ievietots kabeļa nostiepes fiksatorā ⑤.
- Pagarinātāju ④ vienmēr ievietot kabeļa nostiepes fiksatorā ⑤.

1. Pagarinātāju ④ ar cilpu ievietot un cieši novilkot kabeļa nostiepes fiksatorā ⑤.
2. Pieslēguma vada kontaktspraudni ③ iespraust pagarinātāja savienojumā ④.
3. Pagarinātāju ④ iespraust elektrotīkla kontaktligzdā.

Darba pozīcija :

Ar dzīvzogu trimmeri var strādāt 3 darba stāvokļos.

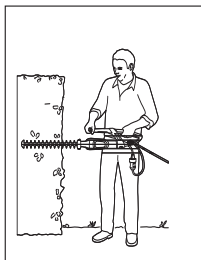

Griešana no sāniem :
Griešanas bloks pagriezts par 90°

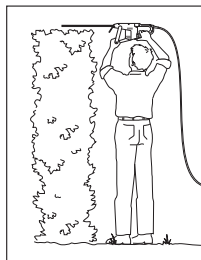

Griešana augstumā :
0° stāvoklis

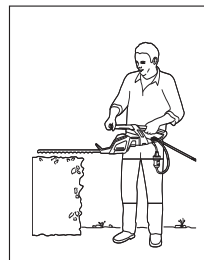

Zema griešana :
0° stāvoklis

Pagriezti griešanas bloku par 90° :

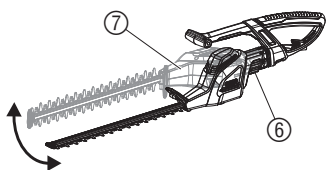

Griešanai no sāniem griešanas bloku var pagriezt par 90°. Kreļļiem vai labrociem griešanas bloku ⑦ var attiecīgi pagriezt uz labo vai kreiso pusi.

1. Izvilkt barošanas vada kontaktdakšu no rozetes.
2. Taustiņu ⑥ turēt nospiestu.
3. Pagriezt griešanas bloku ⑦ vajadzīgā virzienā par 90°, līdz taustiņš ⑥ ir nofiksējies.

Drošības ierīce novērš dzīvzogu trimmera iedarbināšanu, kad taustiņš ⑥ ir nospiests vai nav nofiksējies 0° vai 90° stāvoklī.

Dzīvzogu trimmera iedarbināšana:

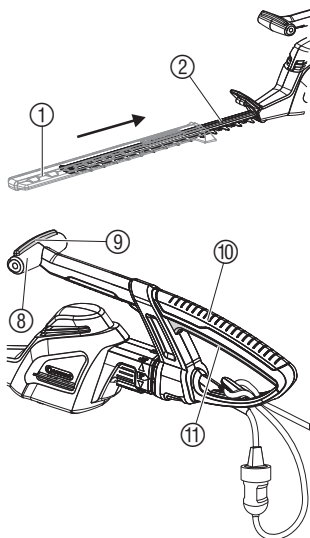

BĪSTAMI! Miesas bojājums!
Miesas bojājumi, sagriežoties, ja dzīvzogu trimmeris neatslēdza automātiski.
→ Nekad nepārvienot drošības ierīces (piem., piesienot palaišanas taustiņu).

Dzīvzogu trimmera iedarbināšana:

Dzīvzogu trimmeris ir aprīkots ar divroku drošības slēguma mehānismu (2 palaišanas taustiņi) pret nejaušu ieslēgšanu.

1. Novilkt aizsargpārsegu ①.
2. Ar vienu roku aptvert vadības rokturi ⑧ un vienlaikus nospiegt palaišanas taustiņu ⑨.
3. Ar otru roku aptvert atbalsta rokturi ⑩ un vienlaikus nospiegt palaišanas taustiņu ⑪.

Dzīvzogu trimmeris sāk darboties.

Dzīvzogu trimmera izslēgšana:

1. Atlaist abus palaišanas taustiņus ⑨ / ⑪.
2. Uzbīdīt uz nazi ② aizsargpārsegu ①.

4. Eksploatācijas pārtraukšana

Uzglabāšana:

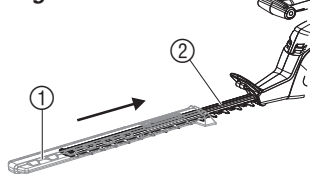

Uzglabāšanas vietai jābūt nepieejamai bērniem.

1. Atvienot tīkla kontaktspraudni.
2. Notīrīt dzīvzogu trimmeri (skatīt 5. Kopšana) un uzbīdīt aizsargpārsegu ① uz naža ②.
3. Dzīvzogu trimmeri uzglabāt sausā, pret sala iedarbību aizsargātā vietā.

Utilizācija:

(saskaņā ar RL2002/96/EG)



Iekārtu nedrīkst utilizēt kopā ar mājas atkritumiem, bet gan ir jāutilizē atbilstošā veidā.

→ Iekārtu utilizēt Jūsu pašvaldības atkritumu savācējuzņēmumā.

5. Apkope

Dzīvzogu trimmera tīrīšana:

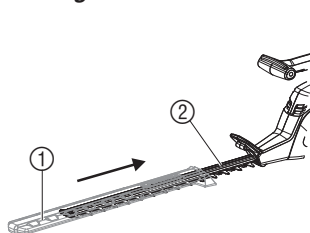

BĪSTAMI! Miesas bojājumi / Strāvas trieciens!
→ Pirms apkopes atvienot no elektrofikla kontaktspraudni un aizsargpārsegu ① uzbīdīt uz naža ②.
→ Netīrīt dzīvzogu trimmeri zem tekoša ūdens, īpaši ar augstspiediena tīrītāju.

1. Dzīvzogu trimmeri notīrīt ar samitrinātu lupatiņu.
2. Nazi ② ieeļļot ar zemas viskozitātes eļļu (piem., GARDENA kopšanas eļļu, pas. nr. 2366). Izvairieties no kontakta ar plastmasas detaļām.

7. Traucējumu novēršana



BĪSTAMI! Strāvas trieciens!

→ Pirms darbības traucējumu novēršanas atvienot kontaktspraudni no elektrotīkla un aizsargpārsegu ① uzbīdīt uz naža ②.

Traucējums	Iespējamais cēlonis	Risinājums
Dzīvžogu trimmeris nesāk darboties	Nav iesprausts vai ir bojāts pagarinātājs. Griešanas bloks nav nofiksējies 0° vai 90° stāvoklī.	→ Iespraust vai nomainīt pagarinātāju. → Nofiksēt griešanas bloku 0° vai 90° stāvoklī.
Neapmierinoša cirpuma	Neass vai bojāts nazis.	→ Nomainīt nazi GARDENA servisa centrā.



Citu traucējumu gadījumā sazinieties, lūdzu, ar GARDENA servisa nodaļu. Remontdarbus drīkst veikt tikai GARDENA servisa nodaļas pārstāvji vai GARDENA pilnvaroti pārdevēji.

7. Pieejami piederumi

GARDENA kopšanas eļļa Pagarina naža ekspluatācijas ilgumu. pas. nr. 2366

8. Tehniskie dati

	ErgoCut 48 (pas. nr. 8875)	ErgoCut 58 (pas. nr. 8876)
Motora jaudas patēriņš	550 W	550 W
Voltāža / tīkla frekvence	230 V / 50 Hz	230 V / 50 Hz
Virzuļmotora apgriezienu skaits	2.800/min.	2.800/min.
Naža garums	48 cm	58 cm
Naža atvere	27 mm	27 mm
Svars	3,7 kg	3,8 kg
Emisijas $L_{pA}^{1)}$ strādājot Nenoteiktība K_{pA}	84 dB (A) 3 dB (A)	85 dB (A) 3 dB (A)
Skaņas jaudas līmenis $L_{WA}^{2)}$	izmērītais 94 dB (A) / garantētais 95 dB (A)	izmērītais 95 dB (A) / garantētais 96 dB (A)
Rokas apgrieziena leņķis $a_{vhw}^{1)}$	< 2,5 m/s ²	< 2,5 m/s ²

Mērīšanas metode saskaņā ar 1) EN 774 2) RL 2000/14/EK. Norādītā vibrācijas emisijas vērtība ir izmērīta saskaņā ar standartizētu pārbaudes metodi, elektroinstrumenta salīdzinājumam to var lietot kopā ar citu. To var izmatot arī sākotnējam darbības pārtrauces novērtējumam. Vibrācijas emisijas vērtība var būt atšķirīga elektroinstrumenta faktiskās lietošanas gaitā.

9. Serviss / Garantija

Garantija:

GARDENA šim produktam sniedz 2 gadu garantiju (sākot no iegādes datuma). Šī garantija attiecas uz būtiskiem iekārtas trūkumiem, kuri pierādāmi attiecas uz materiālu vai ražošanas kļūdām. Tā nodrošina jaunas, nevainojamas iekārtas piegādi vai mums atsūtītas iekārtas bezmaksas remontu pēc mūsu izvēles, ja ir izpildīti šādi noteikumi:

- Iekārta ir izmantota saskaņā ar tās mērķi un saskaņā ar lietošanas instrukcijas norādījumiem.
- Ne pircējs, ne trešās personas nav mēģinājušas iekārtu labot.

Uz dilstošajām detaļām nazi un ekscentrisko piedziņu garantijas pakalpojumi neattiecas.

Šī garantija neskar pret tirgotāju / pārdevēju esošas garantijas prasības.

Garantijas gadījumā lūdzu, atsūtiet bojāto iekārtu kopā ar pirkuma čeka kopiju un problēmas aprakstu, ievietojot aploksnē ar spastmarku, uz aizmugurē norādīto servisa adresi.

PL Odpowiedzialność za produkt

Zwracamy Państwa uwagę na fakt, iż nie odpowiadamy za szkody wyrządzone przez nasze urządzenia, jeżeli powstały one na skutek nieodpowiedniej naprawy albo zastosowania podczas wymiany nieoryginalnych części GARDENA lub części nie polecanych przez nas oraz jeżeli naprawa nie została dokonana przez serwis GARDENA lub autoryzowanego fachowca. Podobne ustalenia obowiązują w przypadku części uzupełniających lub osprzętu.

H Termékfelelősség

Nyomatékosan utalunk arra, hogy a termékfelelősségi törvény értelmében nem felelünk a készülékeink által okozott károkért, amennyiben ezek szakszerűtlen javítás következményei, vagy ha a cseréket nem eredeti GARDENA – vagy általunk kibocsátott alkatrészekkel végzik el és a javítást nem a GARDENA megbízott szervizei végezték. Ez értelemszerűen érvényes a kiegészítő részekre és a tartozékokra is.

CZ Ručení za výrobek

Upozorňujeme výslovně na skutečnost, že podle zákona o ručení za výrobky nejsme povinni ručit za škody vyvolané našimi výrobky, pokud tyto škody byly způsobeny neodbornou opravou nebo v případě výměny dílů nebyly použity naše originální díly GARDENA, popř. díly, které jsme schválili, a oprava nebyla provedena v servisu GARDENA nebo autorizovaným specialistou. Analogické ustanovení platí rovněž pro doplňky a příslušenství.

SK Zodpovednosť za vady výrobku

Výslovné zdôrazňujeme, že podľa zákona o ručení za výrobok nie sme zodpovední za škody spôsobené našim zariadením, ak sú spôsobené nesprávnou opravou, alebo ak sa nepoužili originálne diely GARDENA alebo nami schválené diely a ak nebola oprava vykonaná značkovou opravovňou GARDENA alebo autorizovaným odborníkom. To isté platí aj pre doplnkové diely a príslušenstvo.

GR Υπαιτιότητα προϊόντος

Κάνουμε σαφές ότι, σύμφωνα με τους νόμους παραγωγής των προϊόντων, δεν είμαστε υπεύθυνοι για καμία ζημιά που προκλήθηκε από το προϊόν μας εάν δε χρησιμοποιήθηκαν για όλες τις συνδέσεις απολειστικά και μόνο τα γνήσια εξαρτήματα ή ανταλλακτικά της GARDENA ή αν το σέρβις δεν πραγματοποιήθηκε στο σέρβις της GARDENA. Τα ίδια ισχύουν για τα συμπληρωματικά μέρη και τα αξεσουάρ.

SLO Jamstvo za proizvode

Izrecno opozarjamo, da po Zakonu o jamstvu za proizvode, ne odgovarjamo za škode, ki so jih povzročile naše naprave, v kolikor je bila povzročena zaradi nestrokovnega popravila, ali pa pri zamenjavi delov niso bili uporabljeni originalni nadomestni deli GARDENA oziroma deli, ki jih dovolimo uporabiti in če popravilo ni bilo opravljeno v servisu GARDENA oz. pri pooblaščenem strokovnjaku. Ustrezno velja tudi za dele, ki nadgrajujejo napravo in pribor.

RO Responsabilitatea legala a produsului

Menționam în mod expres ca, în concordanță cu responsabilitatea legală a produsului, nu suntem răspunzători de nici un accident provocat de produsele noastre dacă se datorează reparării necorespunzătoare sau dacă piesele de schimb nu sunt originale GARDENA sau aprobate de GARDENA, sau dacă reparațiile nu au fost efectuate de un Centru de Service GARDENA sau un specialist autorizat. Aceleași prevederi se aplică și pieselor de schimb și accesoriilor.

BG Отговорност за качество

Изрично подчертаваме, че съгласно закона за отговорност за качество, ние не носим отговорност за вредите причинени от нашите уреди, ако същите са причинени от неправилен ремонт или при подмяната на части не са използвани оригинални части на GARDENA или части одобрени от нас и ремонта не е извършен от сервиз на GARDENA или оторизиран специалист. Същото важи за допълнителните части и принадлежности.

EST Tootevastutus

Juhime teie tähelepanu sellele, et tootevastutusseaduse kohaselt ei vastuta me meie seadmete poolt põhjustatud kahjude eest, kui need on tekkinud asjatundmatu paranduse tagajärjel või kui detaili vahetamisel ei kasutatud GARDENA originaalvaruosi ega meie poolt kasutada lubatud varuosi ja kui parandustöid ei ole teinud GARDENA klienditeenindusspetsialistid ega meie volitatud spetsialistid. Sama kehtib lisadetailide ja tarvikute kohta.

LT Atsakomybė už produkciją

Prašome atkreipti dėmesį, kad remdamiesi „Mašinų saugos“ įstatymu, neatsakome už nuostolius, sukeltus mūsų prietaisų, jei jie atsirado dėl netinkamo remonto, arba, jei keičiant dalis, buvo naudojami neoriginalios GARDENA dalys arba dalys, kurių mes neleidome naudoti, o remontą atliko ne GARDENA serviso centras ar įgaliotas specialistas. Tas pats galioja papildomoms dalims ir priedams.

LV Produkta atbildība

Mēs skaidri norādām uz to, ka saskaņā ar Produkta atbildības likumu, mēs neatbildam par mūsu iekārtu radītiem zaudējumiem, ciktāl tos ir izraisījis neatbilstošs remonts vai daļu nomaina ar neoriģinālām GARDENA daļām vai ne ar mūsu norādītajām detaļām un remontu nav veicis GARDENA serviss vai pilnvarots speciālists. Tas pats attiecas uz papildinošajām daļām un piederumiem.

<p>D EG-Konformittserklrung</p> <p>Der Unterzeichnete Husqvarna AB, 561 82 Huskvarna, Sweden besttigt, dass die nachfolgend bezeichneten Gerte in der von uns in Verkehr gebrachten Ausfhrung die Anforderungen der harmonisierten EU-Richtlinien, EU-Sicherheitsstandards und produktspezifischen Standards erfullen. Bei einer nicht mit uns abgestimmten nderung der Gerte verliert diese Erklrung ihre Gltigkeit.</p>	<p>H EU azonossgi nyilatkozat</p> <p>Alulirolt, Husqvarna AB, 561 82 Huskvarna, Sweden, igazolja, hogy az albb felsorolt, ltalunk forgalomba hozott termkek megfelelnek az EU elvrsoknak, EU biztonsgi normknak s a termkspecifikus szabvnyoknak egyarnt. A kszlk velnk nem egyeztetett vltoztatsa esetn ez a nyilatkozat rvnyt veszti.</p>
<p>GB EU Declaration of Conformity</p> <p>The undersigned Husqvarna AB, 561 82 Huskvarna, Sweden, hereby certifies that, when leaving our factory, the units indicated below are in accordance with the harmonised EU guidelines, EU standards of safety and product specific standards. This certificate becomes void if the units are modified without our approval.</p>	<p>CZ ES Prohlšení o shod</p> <p>Nie podespsan spolenost Husqvarna AB, 561 82 Huskvarna, Sweden, potvrzuje, e nie oznaeny pstroje v proveden, kter jsou uvedli na trh, spluje poadavky uveden v harmonizovanch smrnicch EU, v bezpenostnch standardech EU a ve standardech pro dany produkt. V prpad zmny pstroje, kter nmi nebyla odsouhlasena, ztrci toto prohlsen platnost.</p>
<p>F Certificat de conformit aux directives europennes</p> <p>Le constructeur, soussign : Husqvarna AB, 561 82 Huskvarna, Sweden, dclare qu' la sortie de ses usines le matriel neuf design ci-dessous est conforme aux prescriptions des directives europennes nonces ci-aprs et conforme aux rgles de scurit et autres rgles qui lui sont applicables dans le cadre de l'Union europenne. Toute modification porte sur ce produit sans l'accord express de Husqvarna supprime la validit de ce certificat.</p>	<p>SK ES Vyhlasenie o zhode</p> <p>Dolu podpisan spolonos Husqvarna AB, 561 82 Huskvarna, Sweden, potvrzuje, e dalej oznaeny pstroje v vyhotoven nmi uvedenom do prevdzky spln poiadavky harmonizovanch smernch EU, bezpenostnch standardov EU a standardov špecifickch pre produkt. V prípade zmeny pstroja, ktor nebola nmi odsulhasn, stráca toto vyhlsen platnos.</p>
<p>NL EU-overeenstemmingsverklaring</p> <p>Ondergetekende Husqvarna AB, 561 82 Huskvarna, Sweden, bevestigt, dat het volgende genoemde apparaat in de door ons in de handel gebrachte uitvoering voldoet aan de eis van, en in overeenstemming is met de EU-richtlijnen, de EU-veiligheidsstandaard en de voor het product specifieke standaard. Bij een niet met ons afgestemde verandering aan het apparaat verliest deze verklaring haar geldigheid.</p>	<p>GR Πιστοποητικο σμφφωνιας ΕΚ</p> <p>Η υπογεγραμμένη: Husqvarna AB, 561 82 Huskvarna, Sweden πιστοποιεί ότι τα μηχανήματα που υποδεικνύονται κάτωθι, όταν φεύγουν από το εργοστάσιο, είναι κατασκευασμένα σύμφωνα με τις οδηγίες της Ευρωπαϊκής Κοινότητας, τα Κοινωνικά πρότυπα ασφαλείας και τις προδιαγραφές. Αυτό το πιστοποιητικό δεν ισχύει σε περίπτωση που τα προϊόντα τροποποιηθούν χωρίς την έγκρισή μας.</p>
<p>S EU Tillverkarintyg</p> <p>Undertecknad firma Husqvarna AB, 561 82 Huskvarna, Sweden, intygar hrmed att nedan nmnda produkter overensstmmar med EU:s direktiv, EU:s skerhetsstandard och produktspecifikation. Detta intyg upphr att glla om produkten ndras utan vrt tillstnd.</p>	<p>SLO Izjava o skladnosti s pravili EU</p> <p>Podpisano podjetje, Husqvarna AB, 561 82 Huskvarna, Sweden, potrjuje, da v nadaljevanju navedena naprava v razliici, ki smo jo poslali na trg, izpolnjuje zahteve smernic EU, varnostnih standardov EU in standardov tovrstnih proizvodov. Izjava ne velja za spremembe na napravi, ki niso opravljene v soglasju z nami.</p>
<p>DK EU Overensstemmelse certificat</p> <p>Undertegnede Husqvarna AB, 561 82 Huskvarna, Sweden bekrfter hermed, at enheder listet herunder, ved afsendelse fra fabrikken, er i overensstemmelse med harmoniserede EU retningslinjer, EU sikkerhedsstandarder og produkt-specifikationsstandarder. Dette certificat trder ud af kraft hvis enhederne er ndret uden vor godkendelse.</p>	<p>RO UE - Certificat de conformitate</p> <p>Prin prezenta Husqvarna AB, 561 82 Huskvarna, Sweden, certifica faptul ca, in momentul in care produsele mentionate mai jos ies din fabrica sunt in concordanta cu directivele UE, standardele de siguranta UE si standardele specifice ale produsului UE. Acest certificat devine nul in cazul modificarii aparatului fr aprobarea noastr.</p>
<p>FIN EY-vaatimustenmukaissuovakuutus</p> <p>Allekirjoittanut Husqvarna AB, 561 82 Huskvarna, Sweden vakuuttaa, ett allamainittu laitteet tyttvt tehtaatamme lhtessan yhdenmukaistettujen EY-direktiivien, EY-turvallisuusstandardien ja tuotekohtaisten standardien vaatimukset. Laitteisiin tehty muutokset, joista ei ole sovittu kanssamme, johtavat tmn vakuutuksen raukaamiseen.</p>	<p>BG EC-Декларация за съответствие</p> <p>Подписаната фирма Husqvarna AB, 561 82 Huskvarna, Sweden декларира, че описаните подолу уреди, пуснати в продажба сгласно нашата спецификация, изпълняват изискванията на хармонизираните ЕС-директиви, ЕС-стандарти за безопасност и специфичните производствени стандарти. При промяна на уреда, която не е съгласувана с нас, тази декларация губи своята валидност.</p>
<p>I Dichiarazione di conformit alle norme UE</p> <p>La sottoscritta Husqvarna AB, 561 82 Huskvarna, Sweden, certifica che il prodotto qui di seguito indicato, nei modelli da noi commercializzati,  conforme alle direttive armonizzate UE nonch agli standard di sicurezza e agli standard specifici di prodotto. Qualunque modifica apportata al prodotto senza nostra specifica autorizzazione invalida la presente dichiarazione.</p>	<p>EST ELI vastavusdeklaratsioon</p> <p>Allakirjutanu Husqvarna AB, 561 82 Huskvarna, Sweden kinnitab, et kirjeldatud seade vastab meie poolt ringluse viidud kujul ELi harmoneeritud direktiivide, ELi ohutusstandardidele ja tootega seotud standarditele. Meiega koosklstamata muudatuse tegemise korral seadmel kaotab see deklaratsioon kehtivuse.</p>
<p>E Declaracin de conformidd de la UE</p> <p>El que suscribe Husqvarna AB, 561 82 Huskvarna, Sweden, declara que la presente mercancia, objeto de la presente declaracin, cumple con todas las normas de la UE, en lo que a normas tcnicas, de homologacin y de seguridad se refiere. En caso de realizar cualquier modificacin en la presente mercancia sin nuestra previa autorizacin, esta declaracin pierde su validez.</p>	<p>LT ES Atitikties deklaracija</p> <p>Pasirašanti Husqvarna AB, 561 82 Huskvarna, Sweden patvirtina, kad žemiau nurodyti prietaisai ir jų modeliai, kuriuos paleidome į apyvartą, patenkina harmonizuotas ES direktyvas, ES saugumo standartus ir specifinius gaminių standartus. Atlikus bet koki prietaisų pakeitimą, kuris nėra suderintas su mumis, ši deklaracija praranda galiojimą.</p>
<p>P Certificado de conformidade da UE</p> <p>Os abaixo mencionados Husqvarna AB, 561 82 Huskvarna, Sweden, por este meio certificam que ao sair da fbrica o aparelho abaixo mencionado est de acordo com as directives harmonizadas da UE, padres de segurana e de produtos especifcos. Este certificado ficar nulo se a unidade for modificada sem a nossa aprovan.</p>	<p>LV ES-atbilstības deklarācija</p> <p>Parakstījusies Husqvarna AB, 561 82 Huskvarna, Sweden, Vācija apstiprina, ka sekojoši apzīmētās iekārtas, kuras mēs izplatām, savā izlaidījumā atbilst harmonizētājām ES direktīvām, ES drošības standartiem un produkta specifiskajiem standartiem. Ar mūsu neapstiprinātām izmaiņām iekārtā šī deklarācija zaudē savu derīgumu.</p>
<p>PL Deklaracja zgodności Unii Europejskiej</p> <p>Niżej podpisany Husqvarna AB, 561 82 Huskvarna, Sweden, potwierdza, że poniżej opisane urządzenie w wykonaniu wprowadzonym przez nas do obrotu spełnia wymogi zharmonizowanych wytycznych Unii Europejskiej, standardów bezpieczeństwa Unii Europejskiej i standardów specyficznych dla danego produktu. W przypadku wprowadzenia zmian nie uzgodnionych z nami wyjaśnienie to traci swoją ważność.</p>	

<p>Bezeichnung des Gerätes: Elektro-Heckenschere Description of the unit: Electric Hedge Trimmer Désignation du matériel : Taille-haies électrique Omschrijving van het apparaat: Elektrische heggenschaar Produktbeskrivning: Elektrisk Häcksax Beskrivelse af enhederne: Elektrisk hækkeklipper Laitteiden nimitys: Sähkökäyttöinen aitaileikkuri Descrizione del prodotto: Tagliasiepi elettrica Descripción de la mercancía: Recortasetos eléctrico Descrição do aparelho: Tesoura eléctrica de sebes Opis urządzenia: Elektryczne nożyce do żywoplotu</p> <p>A készlék megnevezése: Elektromos sövénynyíró Označení přístroje: Elektrické nůžky na živý plot Označení přístroja: Elektrické nožnice na živý plot Ονομασία της συσκευής: Ηλεκτρικό μορφυτοφυλάκιδο Oznaka naprave: Električne škarje za živo mejo Descrierea articolului: Trimmer-ul electric de tuns garduri vii</p> <p>Обозначение на уредите: Електрически хросторез за жив плет</p> <p>Seadmete nimetus: Elektrilised hekkäärid Gaminio pavadinimas: Elektrinės gyvatvorių žirkelės Iekārtu apzīmējums: Elektriskais dzīvzogu trimmeris</p>	<p>Schall-Leistungspegel: gemessen / garantiert Noise level: measured / guaranteed Puissance acoustique : mesurée / garantie Geluidsniveau : gemeten / gegarandeerd Ljudnivå: uppmätt / garanterad Lydytryksniveau: afmålt / garanti Melun tehotaaso: mitattu / taattu Livello rumorosità: testato / garantito Nível sonoro: medido / garantizado Nível de ruído: medido / garantido Poziom hałas: zmierzony / gwarantowany Zajszint: mért / garantált Hladina hluku: naměřeno / zaručeno Výkonová úroveň hluku: meraná / zaručená Στάθμη ηχητικής πίεσης: μετρηθείσα / εγγυημένη Glasnost: izmjereno / garantirano Nivelul de zgomot: măsurat / garantat Ниво на шума и мощността: измерено / гарантирано Helivõimsuse tase: mõõdetud / tagatud Garso galios lygis: išmatuotas / garantuotas Skaņas jaudas līmenis: izmērtaits / garantētaits</p> <p>8875 94 dB (A) / 95 dB (A) 8876 95 dB (A) / 96 dB (A)</p>
<p>Typ: Art.-Nr.: Típusok: Cikkszám: Type: Art. No.: Typ: Č.výr: Type : Référence : Typ: Č.výr: Typ: Art. nr.: Τύπος: Κωδ. Νο.: Typ: Art.nr. : Tip: Št. art.: Type: Varenr. : Tipuri: Nr art.: Tyypit: Art.-n:o. : Τύποι: Apr.-№ : Modello: Art. : Túúbid: Toote nr. : Típo: Art. Nº: Tipas: Gaminio Nr. : Tipo: Art. Nº: Tipi: Art.-Nr. : Typ: Nr art.:</p> <p>ErgoCut 48 8875 ErgoCut 58 8876</p>	<p>Anbringungsjaar der CE-Kennzeichnung: CE bejegyzés kelle: Year of CE marking: Rok pridělení značky CE: Date d'apposition du marquage CE : Rok pridelenia označenia CE : Installatiejaar van de CE-aanduiding: Έτος πιστοποίησης CE : CE-Märkningsår: Leto namestitve oznake CE : CE-Mærkningsår: Anul de marcare CE : CE-merkingsår: Година на поставяне на CE-маркировка : CE-merkin kiinnitysvuosi: CE-margjistuse paigaldamise aasta : Anno di rilascio della certificazione CE: CE- markējuma uzlikšanas gads : Colocación del distintivo CE: Metai, kuriais paženklinta CE-ženklui: Ano de marcação pela CE: Rok nadania znaku CE: 2009</p>
<p>EU-Richtlinien: EU szabványok: EU directives: Směrnice EU: Directives européennes : Smernice EU: EU-richtlijnen: Προδιαγραφές EK: EU direktiv : Smernice EU: EU Retningslinier : Directive UE: EY-direktiivit: EC-директиви: Direttive UE: EŁi direktiivid: Normativa UE: ES direktyvos: Directrices da UE: ES-direktivas: Dyrektywy UE:</p> <p>2006/42/EC 2000/14/EC 2004/108/EC 93/68/EC</p>	
<p>Harmonisierte EN: EN 60745-1 EN ISO 12100-1 EN 60745-2-15 EN ISO 12100-2 EN 774</p>	
<p>Hinterlegte Dokumentation: GARDENA Technische Dokumentation E. Renn 89079 Ulm Deposited Documentation: GARDENA Technical Documentation E. Renn 89079 Ulm Documentation déposée : Documentation technique GARDENA E. Renn 89079 Ulm Konformitätsbewertungsverfahren: Nach 2000/14/EG Art. 14 Anhang V Conformity Assessment Procedure: according to 2000/14/EC Art. 14 Annex V Procédure d'évaluation de la conformité : Selon 2000/14/CE art. 14 Annexe V</p>	<p>Ulm, den 21.01.2010 Der Bevollmächtigte Ulm, 21.01.2010 Authorised representative Fait à Ulm, le 21.01.2010 Représentant légal Ulm, 21-01-2010 Gemachtigde Ulm, 2010.01.21. Behörig Firmatecknare Ulm, 21.01.2010 Teknisk direktör Ulmmissa, 21.01.2010 Valtuutettu edustaja Ulm, 21.01.2010 Rappresentante autorizzato Ulm, 21.01.2010 Representante autorizado Ulm, 21.01.2010 Representante autorizado Ulm, 21.01.2010. Uprawniony do reprezentacji Ulm, 21.01.2010 Meghatalmazott V Ulmu, dne 21.01.2010 Zplnomocněnec Ulm, 21.01.2010 Splnomocnenec Ulm, 21.01.2010 Νόμος εκπρόσωπος της εταιρίας Ulm, 21.01.2010 Vodja tehničnega oddelka Ulm, 21.01.2010 Conducerea tehnică Улм, 21.01.2010 Упълномощен Ulm, 21.01.2010 Volitatud esindaja Ulm, 2010.01.21 Įgaliotasis atstovas Ulma, 21.01.2010 Pilnvarotā persona</p> <p> Peter Lameli R & D Director</p>

