

4030 Art. 1283

6030 Art. 1284

Ù¸![, } ã Á æ æ} ãæ æ

Q•d\ &æ à•ÿ *ã

; 5 F 8 9 B5 'ghYfc k b] 'bUk UXb]Ub]U('\$ \$'#* '\$ \$



Tłumaczenie oryginalnej niemieckiej instrukcji obsługi.

Prosimy uważnie przeczytać niniejszą instrukcję obsługi i przestrzegać podanych w niej, które nie zapoznały się z instrukcją eksploatacji nie mogą użytkować niniejszego produktu. Osoby z ograniczonymi zdolnościami fizycznymi i umysłowymi mogą używać produkt wyłącznie pod nadzorem lub kierownictwem osób odpowiedzialnych.



Ze względów bezpieczeństwa dzieci oraz młodzież poniżej 16 roku życia, oraz osoby, które nie zapoznały się z instrukcją eksploatacji nie mogą użytkować niniejszego produktu. Osoby z ograniczonymi zdolnościami fizycznymi i umysłowymi mogą używać produkt wyłącznie pod nadzorem lub kierownictwem osób odpowiedzialnych.

→ Prosimy starannie przechowywać niniejszą instrukcję obsługi.

Spis treści:

1. Wskazówki dotyczące bezpieczeństwa	3
2. Działanie	3
3. U uruchomienie	4
4. Obsługa	6
5. Unieruchomienie	12
6. Usuwanie zakłóceń	12
7. Dane techniczne	13
8. Serwis/gwarancja	14

%'NU_fYg'nUgłcgck Ub]U'ghYfc k b]_U'bUk UXb]Ub]U; 5 F 8 9 B5

Przeznaczenie:

Úc[, } á Á æ æ) æ æ Á : ^: æ [} ^ Á • ó c \ | Á | Á à • æ wewnętrznego i obszaru zewnętrznego, zabezpieczonego przed deszczem.

Þ ä ä b : ^ Á c ! [, } á Á æ æ) æ æ á • ó c & ä Á • c { ~ nawadniania. Zalecanymi elementami wyposażenia dodatkowego są zawór automatyczny (24 V), **art. 1278**, skrzynie na zawór automatyczny **art. 1254 / 1255** oraz kabel przyłączeniowy **art. 1280** i końcówka kablowa **art. 1282**.

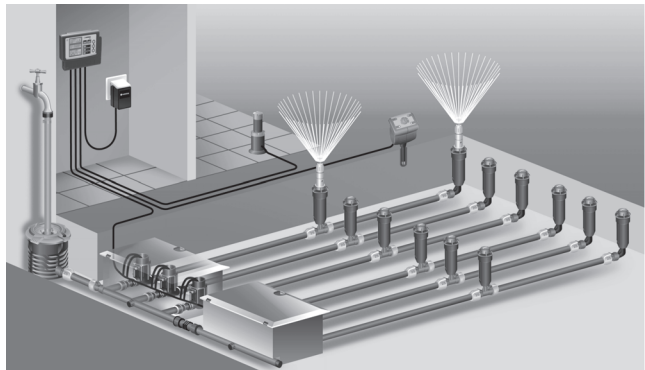

Dzięki tym elementom budowane są w pełni automatyczne instalacje nawadniania, które mogą być dostosowywane do różnego zapotrzebowania na wodę poszczególnych obszarów roślin lub przy niewystarczającej ilości wody zapewniają eksploatację całej instalacji.

Ú : ^ • d : ^ * æ ä Á [ÿ & [] ^ Þ ä • d \ & ä á • ÿ * ä Ö Ü Ö Ö Þ Ö • c , æ } \ ä [Á | æ ä ÿ , ^ * Á ^ d [, æ ä Á c ! [, } á á æ æ) æ æ æ

Istotne:



Główny błąd UXB]Ua c YVm gfcgck UbmXc`ghfck U
nia zaworami dostępnymi w handlu 24 V (AC). Zużycie prądu
na kanał nie może przekraczać 600 mA (zawór automatyczny
GARDENA art. 1278 wymaga 150 mA).

2. Wskazówki dotyczące bezpieczeństwa

Główny błąd UXB]Ua c YVm gfcgck UbmXc`ghfck U



Główny błąd UXB]Ua c Y
Vm Y`gd`cUfck Ubmik nU WbJY
poprzez dostarczony element
sieciowy 24 V (AC).

→ Element sieciowy 24 V (AC) w stanie
podłączonym chronić przed wilgocią.

Úc:[, } ã Á æ æ) æ) æ) ã Á • Ó ææ^:] ã & [] ^
przed rozpryskującą wodą.

Aby w razie awarii sieci uniknąć utraty danych,
należy stosować alkaliczne baterie blokowe 9 V
(typ 6LR61) celem buforowania danych.
Zalecamy producentów takich jak Varta
i Energizer. Nie wolno stosować akumulatorów.

3. Działanie

Pole przycisków:

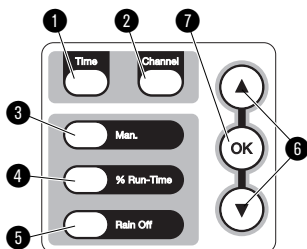

- 1 Przycisk **Time**: wybieranie daty i czasu zegarowego.
- 2 Przycisk **Channel**: wywoływanie kanałów.
- 3 Przycisk **Man.**: ręczne otwieranie/zamykanie poszczególnych kanałów.
- 4 Przycisk **% Run-Time**: wywoływanie funkcji % Run-Time.
- 5 Przycisk **Rain Off**: wybieranie przerwy w nawadnianiu.
- 6 Przyciski **▲-▼**: zmiana wprowadzanych danych. (Gdy jeden z przycisków **▲-▼** zostanie przytrzymany w pozycji wciśniętej, następuje zmiana w szybkim trybie).
- 7 Przycisk **OK**: przyjmowanie wartości ustalonych za pomocą przycisków **▲-▼**.

Wskazania na displayu:

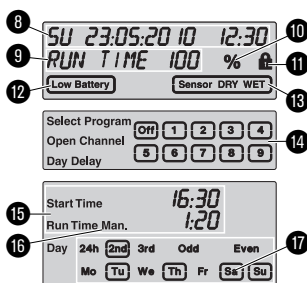

- 8 **Wskaźnik daty i czasu zegarowego**: Wskazuje dzień tygodnia, datę i aktualny czas zegarowy.
- 9 **Wskaźnik statusu**: Wskazuje status aktualnego programowania lub nawadniania.
- 10 **Wskaźnik % Run-Time**: Trwanie nawadniania wszystkich kanałów ustawiane w zakresie od 10 do 200 %.
- 11 **Blokada przycisków**: Zabezpiecza programy przed niezamierzonym przestawieniem (funkcji Reset nie można zablokować).
- 12 **Wskaźnik poziomu naładowania baterii**: Gdy miga wskaźnik **Low Battery**, bateria jest prawie rozładowana i należy ją wymienić na nową. Gdy wskaźnik **Low Battery** jest włączony, bateria jest rozładowana lub nie jest włożona. Wskaźnik **Low Battery** zostaje cofnięty po włożeniu nowej baterii.
- 13 **Wskaźnik czujnika**: Gdy czujnik jest podłączony, wyświetlany jest komunikat stanu **DRY** (sucho) lub **WET** (wilgotno). Przy wskazaniu **WET** programy nawadniania zostają zablokowane.

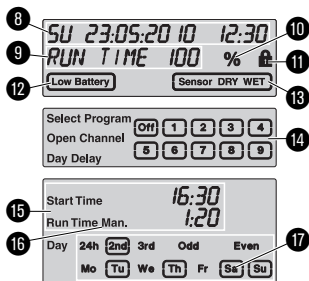

- 14 Wskaźnik programu / kanału:**
Wskazuje w którym programie odpowiedniego kanału wykonywane jest aktualnie programowanie. Gdy kanał jest już otwarty, miga ramka otwartego kanału nawadniania.
- 15 Wskaźnik czasów nawadniania:**
Wskazuje czas uruchomienia i okres trwania nawadniania.
- 16 Wskaźnik ręcznego nawadniania:**
Gdy uaktywnione jest ręczne nawadnianie wyświetlane jest **Run Time Man.**
- 17 Cykle nawadniania/dni nawadniania:**
do wskazywania cykli nawadniania (**24h** codziennie, **2nd** co drugi dzień, **3rd** co trzeci dzień, **Odd** każdego nieparzystego dnia, **Even** każdego parzystego dnia) lub zaprogramowanych dni nawadniania (**Mo, Tu, We, Th, Fr, Sa, Su**).

4. Uruchomienie



UWAGA!

Nie należy podłączać elementu sieciowego do innych zacisków niż zaciski 24 V AC!

→ Podłączać element sieciowy tylko do zacisków 24 V AC!

Przed rozpoczęciem montażu należy odłączyć element sieciowy od zasilania.

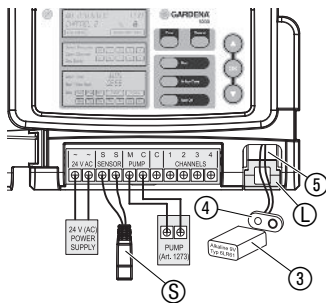
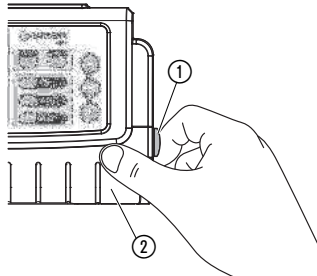

Przed rozpoczęciem montażu należy odłączyć element sieciowy od zasilania.

1. Poluzować zatrzask ① i odchylić pokrywę ②.
2. Połączyć przewód elementu sieciowego z zaciskami **24 V AC**.
3. Przewody zaworów (np. 7-żyłowy kabel przyłączeniowy GARDENA art. 1280 dla max 6 zaworów) połączyć z zaciskami dla kanałów (**CHANNELS 1 ...**) i **C** (patrz także **"Podłączenie zaworów"**).
4. W razie konieczności połączyć przyłącze czujnika (np. GARDENA czujnik wilgotności art. 1188) z dostarczonym kablem przyłączeniowym ⑤ i podłączyć go do zacisków **SENSOR** (CZUJNIK).
5. W razie konieczności (np. art. 1273) przewód dla kanału Master połączyć z zaciskami **PUMP** (patrz **"Kanał Master"**).
6. W razie potrzeby usunąć rozładowane baterie: Nacisnąć element zatrzaskowy ① (bateria zostaje odblokowana) i wyjąć rozładowaną baterię.
7. Baterię ③ włożyć do zacisku baterii ④ i wsunąć do wnęki na baterie ⑤.
8. Zamknąć pokrywę ② i zablokować zatrzask ①.
9. Wtyczkę sieciową elementu sieciowego 24 V (AC) włożyć do gniazda wtykowego.

Następnie ustawić datę i czas zegarowy (patrz punkt 5. Obsługa **"Ustawianie daty i czasu zegarowego"**).

Kanał Master:

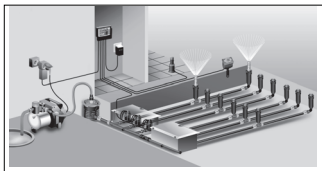

Podłączanie zaworów:

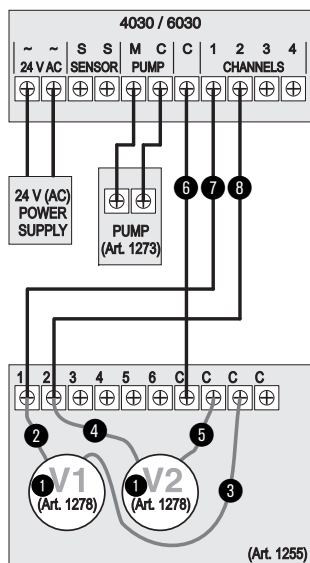

Kanał Master to kanał, który uruchamiany jest jednocześnie z innymi kanałami. Jest to istotne np. wtedy, gdy instalacja nawadniania zasilana jest poprzez pompę, a pompa powinna być aktywna zawsze, gdy uaktywniany jest jeden z zaworów automatycznych.

Pompa może być np. eksploatowana poprzez **przełącznik pompowy GARDENA art. 1273** podłączony do kanału Master.

W przykładzie pokazano podłączenie 2 zaworów **art. 1278** w skrzyni na zawór automatyczny **art. 1255**. Łączenia zaworów przekazuje 24 V AC (prąd zmienny), istotne jest, który z obydwu przewodów zaworu zostanie podłączony do **C**.

Oznakowanie zaworów:

- 1 Oznakować zawory (1 – 6), aby kanały (**CHANNELS 1, CHANNELS 2, ...**) jednoznacznie przyporządkowane do zaworów.

Podłączanie zaworów do skrzyni na zawór automatyczny:

- 2 Przewód zaworu **V1** połączyć z końcówką kablową **1** skrzyni na zawór automatyczny.
- 3 Drugi koniec przewodu **V1** połączyć z końcówką kablową **C** skrzyni na zawór automatyczny (wszystkie 4 końcówki kablowe **C** są ze sobą połączone i są równoważne).
- 4 Przewód zaworu **V2** połączyć z końcówką kablową **2** skrzyni na zawór automatyczny.
- 5 Drugi koniec zaworu **V2** połączyć z końcówką kablową **C** skrzyni na zawór automatyczny.

*Pozostałe zawory mogą być podłączone w sposób analogiczny jak dla zaworów **V1** i **V2**.*

Podłączenie kanałów do skrzyni na zawór automatyczny:

- 6 Końcówkę kablową **C1** skrzyni na zawór automatyczny (obydwie końcówki kablowe **C** są ze sobą połączone i są równoważne).
- 7 Końcówkę kablową kanału **1 CHANNELS 1** połączyć z końcówką kablową **1** skrzyni na zawór automatyczny.
- 8 Końcówkę kablową kanału **2 CHANNELS 2** połączyć z końcówką kablową **2** skrzyni na zawór automatyczny.

*Pozostałe kanały można podłączyć analogicznie jak w przypadku **CHANNELS 1** i **CHANNELS 2**.*

Przekrój przewodu przyłączeniowego:

Przekrój przewodu przyłączeniowego. Przy odległości 30 m wynosi on 0,5 mm², przy odległości 45 m wynosi on 0,75 mm². Nie można uruchamiać przy tym więcej niż 3 zaworów jednocześnie. Kabel przyłączeniowy GARDENA **art. 1280** ma przekrój 0,5 mm² i 15 m długości. Za pomocą tego przewodu można połączyć do 6 zaworów. Kabel przyłączeniowy może być połączony wodoszczelnie poprzez końcówkę kablową **art. 1282**.

**AcbIU`ghfck b] U
bUk UXb]Ub]Udfnm] V]Ub]Y.**

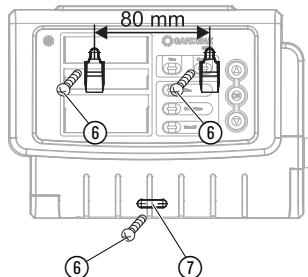

Obydwe śruby (nie są zawarte w zakresie dostawy), należy przykręcić w odległości 80 mm, a średnica łba śruby nie może przekraczać 8 mm.

1. Przykręcić śruby ⑥ do ściany w odległości 80 mm.
3. Poluzować zatrzask ① i odchylić pokrywę ② (patrz "Podłączanie" i zaznaczyć otwór dla śruby ⑥ otworu podłużnego ⑦).
4. Śrubę ⑥ do mocowania wkręcić do otworu podłużnego ⑦.
5. Zamknąć pokrywę ② i zablokować zatrzask ①.

5. Obsługa

5.1. Programowanie podstawowe

Data i czas zegarowy (przycisk Time)

Poprzez naciśnięcie przycisku **Time** można w każdym momencie zakończyć programowanie.

Ustawianie daty i czasu zegarowego:

- 1.
 - 2.
 - 3.
 - 4.
 - 5.
 - 6.
- 6.

Zanim rozpocznie się ustawianie programów nawadniania, należy ustawić datę i czas zegarowy. Dzień tygodnia wybierany jest automatycznie na podstawie daty. Gdy naciśnięty zostanie przycisk **Time**, zamykane są dla bezpieczeństwa wszystkie zawory.

1. Podłączyć element sieciowy –lub– nacisnąć przycisk **Time**.
Na displayu migają YEAR i data-rok.
2. Wybrać data-rok za pomocą przycisków ▲▼ (przykład **2010**) i potwierdzić przyciskiem **OK**.
Migają MONTH i data-miesiąc.
3. Wybrać data-miesiąc za pomocą przycisków ▲▼ (przykład **05**) i potwierdzić przyciskiem **OK**.
Migają DAY i data-dzień.
4. Wybrać data-dzień za pomocą przycisków ▲▼ (przykład **23**) i potwierdzić przyciskiem **OK**.
Migają TIME i czas zegarowy-godziny.
5. Wybrać czas zegarowy-godziny za pomocą przycisków ▲▼ (przykład **12** godzin) i potwierdzić przyciskiem **OK**.
Migają TIME i czas zegarowy-minuty.
6. Wybrać czas zegarowy-minuty za pomocą przycisków ▲▼ (przykład **30** minut) i potwierdzić przyciskiem **OK**.

Data i czas zegarowy są ustawione i wyświetlany jest widok podstawowy.

Programy nawadniania (przycisk Channel)

Warunek: data i czas zegarowy zostały ustawione.

Przed rozpoczęciem wprowadzania danych nawadniania, ze względów przejrzystości zalecamy wprowadzenie do schematu nawadniania, znajdującego się w załączniku instrukcji eksploatacji, danych zaworu Państwa instalacji. Można zapisać 3 programy nawadniania na kanał (maksymalnie 3 programy x 4 (art. 1283)/ 6 (art. 1284) kanały = 12 (1283)/ 18 (1284) programów).

Wcześniejsze zakończenie trybu programowania:

Tryb programowania można w każdym momencie zakończyć.

→ Nacisnąć 2 x przycisk **Channel**.

Wyświetlany jest widok podstawowy.

Tworzenie programu nawadniania:

UWAGA!

Jeżeli w jednym kanale przecinają się dwa programy prowadzi to do tego, że ogólny czas nawadniania jest krótszy niż zaplanowano. Jeżeli przecinają się dwa programy na różnych kanałach, ciśnienie wody może zmniejszyć się na tyle, że powierzchnie nie zostaną nawodnione w wystarczający sposób lub zraszacze wynurzalne nie wysuną się.

→ **Zwracać uwagę, aby czasy nawadniania programów wzajemnie nie przecinały się.**

Wybieranie kanału i miejsca programu w pamięci:



1. Nacisnąć przycisk **Channel**.

Migają SELECT CHANNEL i kanał.

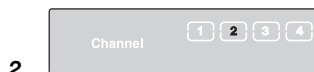

Przez naciśnięcie przycisku **Channel** można w każdym momencie zakończyć programowanie.

2. Wybrać kanał za pomocą przycisków ▲▼ (przykład kanał 2) i potwierdzić przyciskiem **OK**.

Na displayu wyświetlane jest Channel (przykład 2) i migają Select Program i miejsce programu w pamięci.

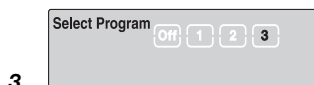

3. Wybrać miejsce programu w pamięci za pomocą przycisków ▲▼ (przykład miejsce programu w pamięci 3) i potwierdzić przyciskiem **OK**.

Migają Start Time i czas uruchomienia nawadniania-godziny.



Ustawianie czasu uruchomienia nawadniania:

4. Wybrać czas uruchomienia nawadniania-godziny za pomocą przycisków ▲▼ (przykład 16) i potwierdzić przyciskiem **OK**.

Migają Start Time i czas uruchomienia nawadniania-minuty.



5. Wybrać czas uruchomienia nawadniania-minuty za pomocą przycisków ▲▼ (przykład 30) i potwierdzić przyciskiem **OK**.

Migają Run Time i czas trwania nawadniania-godziny.



Ustawianie czasu trwania nawadniania:

(Odpowiada on zawsze 100% Run-Time)

6. Wybrać czas trwania nawadniania-godziny za pomocą przycisków ▲▼ (przykład 1 godzina) i potwierdzić przyciskiem **OK**.

Migają Run Time i czas trwania nawadniania-minuty.



7. Wybrać czas trwania nawadniania-minuty za pomocą przycisków ▲-▼ (przykład **20** minut) i potwierdzić przyciskiem **OK**.
Miga 24h.

Ustawianie cyklu nawadniania/dni nawadniania:

a) Cykl nawadniania:

nawadnianie może być wykonywane co 24 godzin "**24h**", co drugi dzień "**2nd**", co trzeci dzień "**3rd**", w każdy nieparzysty dzień "**Odd**" lub w każdy parzysty dzień "**Even**".

b) Dni nawadniania:

każdy dzień **Mo, Tu, We, Th, Fr, Sa, Su** może być ustawiany indywidualnie.



8. a) Cykl nawadniania:

Wybrać wymagany cykl nawadniania za pomocą przycisków ▲-▼ (przykład **2nd** = co drugi dzień) i potwierdzić przyciskiem **OK**.

*Cykl nawadniania (przykład **2nd**) i widok tygodnia (przykład **Su, Tu, Th, Sa**) wyświetlane są na displayu w ramce.*

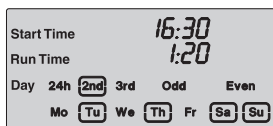

Dni widoku tygodnia odnoszą się do aktualnego dnia tygodnia (przykład niedziela **Su**).

– lub –



b) Dni nawadniania:

Wybrać wymagany dzień tygodnia za pomocą przycisków ▲-▼ (przykład **Mo** = poniedziałek) i każdorazowo uaktywnić/ dezaktywować za pomocą przycisku **OK**.

*Uaktywnione dni nawadniania (przykład **Mo, We, Fr**) wyświetlane są na displayu w ramce.*

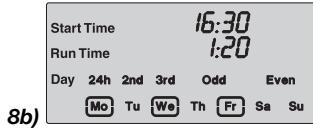

9. Nacisnąć przycisk **Channel** i utworzyć dalsze programy nawadniania.

*Program został zapisany i migają **SELECT CHANNEL** i kanał (czynność programu 1.).*



10. Nacisnąć przycisk **Channel**.

Programy zostały utworzone i wyświetlany jest widok podstawowy.

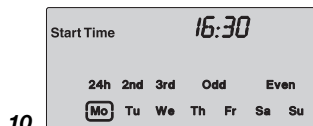

Widok podstawowy pokazuje następane zaprogramowane nawadnianie. W przykładzie: nawadnianie na kanale 2 (**Channel 2**), czas uruchomienia nawadniania 16:30 (**Start Time 16:30**) w poniedziałek (**Mo**).

Ú: [*]æ [, æ] Æ Á ¢! [, } Æ æ æ æ) æ) æ) Á ¢ æ] & [] ^ Æ tzn. zamontowane zawory otwierają/zamykają się w pełni automatycznie i nawadniają tym samym w zaprogramowanym czasie.

Zmiana programu nawadniania:

Gdy w jednym z 3 miejsc programu w pamięci istnieje program nawadniania, można go zmienić, bez konieczności tworzenia go od nowa.

Wartości dla czasu uruchomienia nawadniania, okresu trwania nawadniania i cyklu są ustawione wstępnie. Tym samym należy

zmienić tylko wartości programu nawadniania, które są rzeczywiste do zmiany. Wszystkie inne wartości można przejść z funkcji "Tworzenie programu nawadniania" za pomocą przycisku **OK**.

5.2. Funkcje specjalne

Blokowanie kanału:

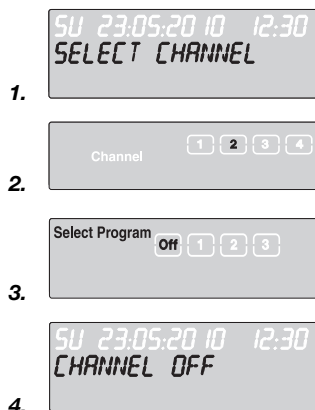

Gdy w kanale jako miejsce programu w pamięci wybrane zostanie **Programm Off**, dany kanał zostanie zablokowany, a programy nawadniania tego kanału nie są wykonywane. Programy kanału zostają zachowane.

Poprzez naciśnięcie przycisku **Channel** można w każdym momencie zakończyć programowanie.

1. Nacisnąć przycisk **Channel**.
*Migają **SELECT CHANNEL** i kanał.*
2. Wybrać kanał za pomocą przycisków **▲-▼** (przykład kanał 2) i potwierdzić przyciskiem **OK**.
*Na displayu wyświetlane jest **Channel** (przykład 2) i migają **Select Program** i miejsce programu w pamięci.*
3. Wybrać miejsce programu w pamięci **Off** za pomocą przycisków **▲-▼** i potwierdzić przyciskiem **OK**.
*Na displayu miga **SELECT CHANNEL**.*
4. Nacisnąć przycisk **Channel**.
***CHANNEL OFF** i kanał (przykład kanał 2) wyświetlane są na displayu.*

Gdy zablokowanych jest kilka kanałów, wyświetlane jest **CHANNELS OFF**. Wskazanie zmienia się co 3 sekundy między **CHANNEL OFF** i **RUN TIME %**.

Ręczne nawadnianie:

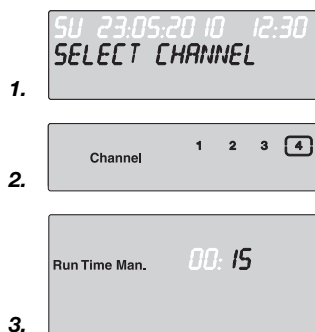

Ręczne nawadnianie (przycisk Man.)



Ręczny okres trwania nawadniania można ustawić w zakresie od 0 do 59 minut. Właśnie otwarte kanały wyświetlane są w ramce.

1. Nacisnąć przycisk **Man**.
*Migają **SELECT CHANNEL** i kanał.*
 2. Wybrać wymagany kanał za pomocą przycisków **▲-▼** (przykład kanał 4) i potwierdzić przyciskiem **OK**.
***Run Time Man.** i wskaźnik minut migają na displayu.*
 3. Wybrać czas trwania nawadniania (**00:30** minut – ustawienie wstępne) za pomocą przycisków **▲-▼** (przykład **00:15**) i potwierdzić przyciskiem **OK**.
Ręczne nawadnianie zostaje uruchomione, a ramka wokół aktywnego kanału miga.
- Gdy w ciągu 10 sekund czas trwania nawadniania nie zostanie potwierdzony przyciskiem **OK**, rozpoczyna się nawadnianie o wyświetlonym okresie trwania.

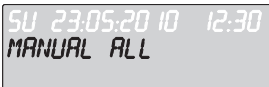

Wcześniejsze zakończenie aktywnego nawadniania:

1. 
2. 

Ręczne nawadnianie wszystkich kanałów:

1. 
2. 
3. 

Funkcja % Run-Time:

1. 
 2. 
- 10

Aktywne nawadnianie (zaprogramowane lub ręcznie uruchomione) można wcześniej zakończyć bez zmiany programów.

1. Nacisnąć przycisk **Man.**
Migają SELECT CHANNEL i kanał.
2. Wymagany aktywny kanał (w ramce przykład kanał 4) wybrać za pomocą przycisków ▲-▼ i potwierdzić przyciskiem **OK.**
Nawadnianie zostaje zakończone i wyświetlany jest widok podstawowy.

Gdy wszystkie kanały mają być uaktywnione ręcznie, kanały te otwierane są kolejno za pomocą funkcji ręcznego okresu trwania nawadniania.

1. Przytrzymać naciśnięty przycisk **OK.**
2. Dodatkowo naciśnąć i przytrzymać przez 3 sekundy przycisk **Man.**
Run Time Man., MANUAL ALL i wskaźnik minut migają na displayu.
3. Wybrać ręczny czas trwania nawadniania (**00:30** minut – ustawienie wstępne) za pomocą przycisków ▲-▼ (przykład **00:15**) i potwierdzić przyciskiem **OK.**
Ręczne nawadnianie uruchamiane jest za pomocą kanału 1, wyświetlane jest MANUAL ALL i miga ramka wokół aktywnego kanału.

Gdy w ciągu 10 sekund czas trwania nawadniania nie zostanie potwierdzony przyciskiem **OK**, rozpoczyna się nawadnianie o wyświetlonym okresie trwania.

Celem wcześniejszego zakończenia nawadniania wszystkich kanałów, należy nacisnąć przycisk **OK + Man.** przez 3 sekundy.

Procentowy czas trwania nawadniania (przycisk % Run-Time)

Poprzez naciśnięcie przycisku **% Run-Time** można w każdym momencie zakończyć programowanie.

Zaprogramowane czasy trwania nawadniania wszystkich programów nawadniania można zmieniać centralnie co 10 % w zakresie od 10 % do 200 %, bez zmieniania poszczególnych programów (np. w jesieni istnieje konieczność nawadniania krócej niż w lecie). **UWAGA!** Gdy Run-Time % wynosi ponad 100 %, może prowadzić to do przecinania się programów (patrz "Tworzenie programu nawadniania").

1. Nacisnąć przycisk **% Run-Time.**
Migają RUN TIME % i procentowy czas trwania nawadniania.
2. Wybrać wymaganą wartość procentowego czasu trwania nawadniania za pomocą przycisków ▲-▼ (przykład **RUN TIME 60 %**) i potwierdzić przyciskiem **OK.**
Procentowy czas trwanie nawadniania został przejęty i wyświetlany jest widok podstawowy.

Np. zaprogramowany czas trwania nawadniania wynoszący 60 minut skraca się przy 60 % Run-Time do 36 minut.

Wskazówka:

W przypadku procentowej zmiany czasu trwania nawadniania wskazanie dotychczas zaprogramowanego czasu trwania nawadniania pozostaje zachowane w poszczególnych programach. Przy tworzeniu / zmianie programu następuje automatyczne ustawienie na **100 % RUN-TIME**. **% RUN-TIME** nie obowiązuje dla ręcznego nawadniania.

Fazy nawadniania (przycisk Rain Off)

Poprzez naciśnięcie przycisku **Rain Off** można w każdym momencie zakończyć programowanie.

Funkcja Rain Off:

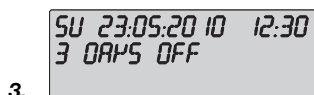

Gdy ze względu na dłuższy okres opadów deszczu nie ma konieczności nawadniania, można ustawić przerwę w nawadnianiu. Przy czym wszystkie programy mogą zostać przerwane na 1 do 9 dni (**1** do **9**) lub wszystkie programy mogą zostać zablokowane (**Off**). Gdy programy zostają przerwane lub zablokowane, można mimo to nawadniać ręcznie.

1. Nacisnąć przycisk **Rain Off**.

Wyświetlane jest **RAIN OFF** i **Off**.

2. Za pomocą przycisków **▲▼** wybrać wymaganą przerwę (przykład 3 dni (**3**)).

Migają **Day Delay** i ramka.

3. Przerwę potwierdzić przyciskiem **OK**.

Wybrana przerwa (przykład 3 dni **3 DAYS OFF**) jest wyświetlana, a programy nie są uruchamiane przez wybrany okres przerwy.

Od okresu dwóch dni pozostały czas przerwy wyświetlany jest w godzinach (**48H OFF** (48 godzin) ... **1H OFF** (1 godzina)).

W celu dezaktywowania funkcji Rain-Off należy nacisnąć przycisk **Rain Off**.

Blokowanie pola przycisków:



Aby zapobiec niezamierzonej zmianie programu, można zablokować pole przycisków.

1. Przytrzymać naciśnięty przycisk **OK**.

2. Dodatkowo nacisnąć i przytrzymać przez 3 sekundy przycisk **Rain Off**.

Wyświetlany jest symbol zamka.

W celu dezaktywowania blokady pola przycisków należy nacisnąć przycisk **OK + Rain Off** przez 3 sekundy.

Funkcja Reset:



GHfck b]_`bUk UXb]Ub]Udck fUWU`Xc`gHbi `dcXgHk ck Y[c
i wszystkie dane zostają skasowane.

1. Przytrzymać naciśnięty przycisk **OK**.
 2. Dodatkowo nacisnąć i przytrzymać przez 3 sekundy przycisk **Channel**.
Wyświetlany jest symbol zamka.
- Wszystkie symbole na display wyświetlane są przez 2 sekundy.
 - Dane **wszystkich** programów zostają skasowane.
 - Data i czas zegarowy pozostają zachowane.
 - Blokada przycisków zostaje zniesiona.
- Reset można wyzwoić w każdym momencie.

Wskazówka: W razie pytań dotyczących obsługi i programo-
...
Służymy chętnie pomocą.

6. Unieruchomienie

Przechowywanie zimą / przechowywanie:

okresu mrozów nie ma konieczności podejmowania żadnych środków. W temperaturze poniżej 0 °C czytelność displaya jest ograniczona.

- Sprawdzić wskaźnik baterii przed odłączeniem elementu sieciowego.

Baterie utylizować tylko, gdy są rozładowane.

- Zwrócić zużyte baterie do punktu sprzedaży urządzenia **lub** utylizować baterie przekazując je do komunalnego punktu utylizacji.

Urządzenie nie może być wyrzucone wraz z normalnymi odpadkami domowymi, lecz musi być poddane fachowej utylizacji.

- Ważne: Urządzenie zutylizować w wyznaczonym miejscu.

Utylizacja:
(zgodnie z RL2002/96/EG)



7. Usuwanie zakłóceń

Usterka	Możliwa przyczyna	Postępowanie
Brak wskazania na display	Temperatura zewnętrzna poniżej 0 °C lub powyżej + 60 °C.	→ Poczekać, aż temperatura eksploatacji zostanie ponownie osiągnięta.
AC OFF wyświetlane jest na display (programy pozostają zachowane)	Element sieciowy nie jest podłączony.	→ Włożyć element sieciowy do gniazda wtykowego.
OVERLOAD wyświetlane jest na display (programy pozostają zachowane)	Element sieciowy jest przeciążony na skutek stosowania zaworów innych producentów.	→ Może być jednocześnie otwartych tylko tyle zaworów, aby cały pobór prądu nie przekraczał 800 mA.

Usterka	Możliwa przyczyna	Postępowanie
OVERLOAD wyświetlane jest na display (programy pozostają zachowane)	Przewody zaworów mają zwarcie.	→ Połączyć prawidłowo zawory przewodami (patrz punkt 4 Uruchomienie "Podłączanie zaworów").



K`dfnrdUX_i`k nqhd]Yb]U]bbnW`i ghYfY`dfcg]a mic`_cbtU_hin'gYfk]gYa`<i ge] UrfbU'
BUdfUk mik]bbmVm`dfnYdfck UXnUbY'mi`c`dfnYn'di b_hmgYfk]gck Y<i ge] UrfbU'
`i V`Ui hcfmck UbY'gYfk]gnf'

8. Dane techniczne

Zasilanie poprzez element sieciowy:	24 V (AC) / 800 mA (wystarcza dla 5 jednocześnie otwartych zaworów automatycznych GARDENA art. 1278)
Zasilanie zasobnika w przypadku awarii sieci:	Bateria alkaliczna, blokowa 9 V (typ 6LR61)
Okres żywotności baterii:	Minimum 1 rok (przy awarii sieci do zachowania danych)
Zakres temperatury eksploatacji:	Od 0 do + 60 °C
Zakres temperatury przechowywania:	- 20 °C do + 70 °C
Wilgotność powietrza:	Max. 95% relatywnej wilgotności powietrza
Przyłącze czujnika wilgoci-deszczu:	specyficzne dla GARDENA
Zachowanie programów przy wymianie baterii:	Tak (gdy element sieciowy jest podłączony)
Ilość kanałów:	Art. 1283: 4 kanały i jeden kanał Master Art. 1284: 6 kanałów i jeden kanał Master
Ilość przebiegów nawadniania na kanał, sterowanych za pomocą programu:	Do 3
Czas trwania nawadniania na program:	1 min. do 24 min. (10 % Run-Time) 1 min. do 3 godz. 59 min. (100 % Run-Time) 2 min. do 7 godz. 58 min. (200 % Run-Time)

9. Serwis/gwarancja

Gwarancja:

: Jfa U<i gej UfbU'Dc`UbX`GdCQ Un'c"i Xn]Y'U'bu'nU_i d]cbmiUf'm_i ũ[k UfUbW]`bU
k Ufi b_UW`nUk Uf'mW`k`_UfV]Y[k UfUbW]bY`Z`fCQ'Uk`]bbU'Vm`k`mKUbU'dfnYn'gdfnYXUk W "

K`dfnmiUX_i`fY`_Ua UW]`k`f'm]Y[k UfUbW]`bUY`mdfnYXgHuk`]`k`U`b`_Ufh`[k UfUbW]b
k`f`U`n`Xc_i`a`YbH'a`nU_i`di`"

Nk`f`U`W`Ua`m`DU`g`Hk`U`i`k`U` ž`Y`b]Y`d`c`b`c`g`j`a`m`c`X`d`c`k`]Y`X`n]U`b`c` V]`n`U`i`g`n`_`c`X`n`Y`b]U`b`U`g`n`n`W`_`a`U`g`n`n`b`ž`
V`X`_`g`n`_`c`X`m`g`d`c`k`c`X`c`k`U`b`Y`]W`_`k`U`X`]`k`m`a`_`Z`_`b`_`W`e`b`c`k`U`b`]Y`a`ž`d`c`k`g`H`U`Y`_`b`U`g`_`i`H`Y`_`b`]Y`d`f`U`k`]X`c`k`c`
d`f`n`Y`d`f`c`k`U`X`n`c`b`m`W`_`b`U`d`f`U`k`_`i`V`i`m`V]U`b]Y`c`f`n]`]b`U`b`m`W`_`V`h`_`V]`n`U`a`]Y`b`b`m`W`_`"B`U`d`f`U`k`m`i`k`]b`b`m`V`m`
d`f`n`Y`d`f`c`k`U`X`n`U`b`Y`h`m`_`c`_`d`f`n`Y`n`_`d`i`b`_`h`m`i`g`Y`f`k`]g`c`k`Y`<`i`g`e`j`U`f`b`U`i`V`U`i`h`c`f`m`c`k`U`b`Y`g`Y`f`k`]g`n`f`8`c`h`m`W`n`i`c`
f`C`k`b`]Y`_`V`h`_`V]`i`n`i`d`Y`b]U`^`W`m`W`_`]`c`d`f`n`f`n`_`X`c`k`U`b`]U`"

Deklaracja zgodności Unii Europejskiej

Husqvarna AB, 561 82 Huskvarna, Sweden potwierdza, że poniżej określone urządzenia w wersji oferowanej przez nas do sprzedaży spełniają wymagania zharmonizowanych dyrektyw Unii Europejskiej, standardu bezpieczeństwa Unii Europejskiej i standardu specyficznego dla tego typu produktów.

W przypadku zmiany urządzenia, która nie została z nami uzgodniona, niniejsza deklaracja traci moc obowiązywania.

Nazwa urządzenia: Úç'[,) ã Å æ çà) àñ ãè

V] **4030** Nr artykułu: **1283**
 6030 **1284**

Dyrektywy Unii Europejskiej: **2006/95/EC**
 2004/108/EC
 93/68/EC

Rok nadania oznakowania CE: **2010**

Ú: ^áÿ [] çàè[\ ^ { çàèK GARDENA
 Technical Documentation,
 E. Renn 89079 Ulm

Ulm, dnia 07.10.2010 Pełnomocnik



A. Disch
Vice President
Category Watering

Producent
GARDENA Manufacturing GmbH,
Hans-Lorensenstr. 40
D-89079 Ulm, Niemcy

Dystrybutor
Husqvarna Poland Sp. z o.o.
ul. Wysockiego 15 B
03-371 Warszawa

Serwis Centralny Husqvarna
Husqvarna Poland Sp. z o.o.
ul. Staniewicka 18
03-310 Warszawa

Adresy Autoryzowanych Punktów Serwisowych dostępne są na stronach internetowych:
www.husqvarna.com.pl
www.gardena.pl

Channel ____

Prog.	START TIME	RUN TIME	24h	2nd	3rd	Odd	Even	Mo	Tu	We	Th	Fr	Sa	Su
1														
2														
3														

Channel ____

Prog.	START TIME	RUN TIME	24h	2nd	3rd	Odd	Even	Mo	Tu	We	Th	Fr	Sa	Su
1														
2														
3														

Channel ____

Prog.	START TIME	RUN TIME	24h	2nd	3rd	Odd	Even	Mo	Tu	We	Th	Fr	Sa	Su
1														
2														
3														

Channel ____

Prog.	START TIME	RUN TIME	24h	2nd	3rd	Odd	Even	Mo	Tu	We	Th	Fr	Sa	Su
1														
2														
3														

Channel ____

Prog.	START TIME	RUN TIME	24h	2nd	3rd	Odd	Even	Mo	Tu	We	Th	Fr	Sa	Su
1														
2														
3														

Channel ____

Prog.	START TIME	RUN TIME	24h	2nd	3rd	Odd	Even	Mo	Tu	We	Th	Fr	Sa	Su
1														
2														
3														