

7000 Art. 1780

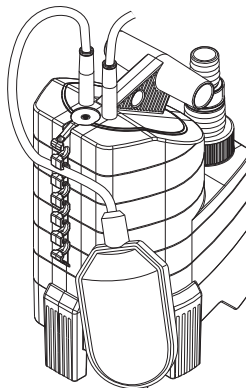

7500 Art. 1795

<b>D</b>	<b>Betriebsanleitung</b> Tauchpumpe / Schmutzwasserpumpe	<b>SK</b>	<b>Návod na použití</b> Ponorné čerpadlo / kalové čerpadlo
<b>GB</b>	<b>Operating Instructions</b> Submersible Pump / Dirty Water Pump	<b>GR</b>	<b>Οδηγίες χρήσεως</b> Βυθιζόμενη αντλία / Αντλία Ακαθάρτων
<b>F</b>	<b>Mode d'emploi</b> Pompe d'évacuation pour eaux claires / Pompe d'évacuation pour eaux chargées	<b>RUS</b>	<b>Инструкция по эксплуатации</b> Погружной насос / Насос для грязной воды
<b>NL</b>	<b>Instructies voor gebruik</b> Dompelpomp / Vuilwaterpomp	<b>SLO</b>	<b>Navodilo za uporabo</b> Potopna črpalka / črpalka za umazano vodo
<b>S</b>	<b>Bruksanvisning</b> Dränkbar pump / Spillvattenpump	<b>HR</b>	<b>Upute za uporabu</b> Potopna crpka / crpka za otpadnu vodu
<b>DK</b>	<b>Bruksanvisning</b> Dykpumpe / Dykpumpe til urent vand	<b>SRB</b>	<b>Uputstvo za rad</b>
<b>FIN</b>	<b>Käyttöohje</b> Uppopumppu / likavesipumppu	<b>BIH</b>	Potopna pumpa / Pumpa za prljavu vodu
<b>N</b>	<b>Bruksanvisning</b> Lensepumpe / Lensepumpe for urent vann	<b>UA</b>	<b>Інструкція з експлуатації</b> Заглибний насос / насос для брудної води
<b>I</b>	<b>Istruzioni per l'uso</b> Pompa sommersa / Pompa sommersa per acqua sporca	<b>RO</b>	<b>Instrucțiuni de utilizare</b> Pompa submersibilă / Pompă de apă murdară
<b>E</b>	<b>Manual de instrucciones</b> Bomba sumergible / Bomba para aguas sucias	<b>TR</b>	<b>Kullanma Kilavuzu</b> Dalgiç Pompa / Kirli Su Pompası
<b>P</b>	<b>Instruções de utilização</b> Bomba submersível / Bomba para águas sujas	<b>BG</b>	<b>Инструкция за експлоатация</b> Потопяема дренажна помпа / Помпа за мръсна вода
<b>PL</b>	<b>Instrukcja obsługi</b> Pompa zanurzeniowa / Pompa do brudnej wody	<b>AL</b>	<b>Manual përdorimi</b> Pompë zhytëse / Pompë për ujë të pisët
<b>H</b>	<b>Használati utasítás</b> Merülőszivattyú / Szennyvízszivattyú	<b>EST</b>	<b>Kasutusjuhend</b> Uputatav pump / Reoveepump
<b>CZ</b>	<b>Návod k použití</b> Ponorné čerpadlo / kalové čerpadlo	<b>LT</b>	<b>Eksploatavimo instrukcija</b> Panardinamas siurblys / Purvino vandens siurblys
		<b>LV</b>	<b>Lietošanas instrukcija</b> Iegremdējamais sūknis / Netīrā ūdens sūknis

# GARDENA Pompa zanurzeniowa 7000 / Pompa do brudnej wody 7500



Tłumaczenie oryginalnej instrukcji niemieckiej.

Proszę uważnie przeczytać niniejszą instrukcję obsługi i przestrzegać podanych w niej wskazówek. W oparciu o niniejszą instrukcję obsługi należy zapoznać się z pompą, poprawnym sposobem jej użytkowania oraz wskazówkami na temat bezpieczeństwa.



Ze względów bezpieczeństwa pompa nie może być używana przez dzieci i młodzież w wieku do lat 16 oraz przez osoby, które nie zapoznały się z niniejszą instrukcją obsługi. Osoby z ograniczonymi zdolnościami fizycznymi i umysłowymi mogą używać produkt wyłącznie pod nadzorem lub kierownictwem osób odpowiedzialnych.

→ Proszę starannie przechowywać niniejszą instrukcję obsługi.

## Spis treści

1. Zakres zastosowania pompy GARDENA .....	91
2. Wskazówki bezpieczeństwa .....	92
3. Uruchamianie .....	93
4. Obsługa .....	94
5. Przerwa w eksploatacji .....	95
6. Konserwacja .....	96
7. Usuwanie zakłóceń .....	96
8. Dane techniczne .....	97
9. Serwis / gwarancja .....	98

## 1. Zakres zastosowania pompy GARDENA

### Prawidłowe użytkowanie

Pompy GARDENA przeznaczone są do prywatnego użytku w ogrodach domowych i w ogródkach działkowych. Mają one zastosowanie przy odprowadzaniu wody w przypadku zalania, wypompowywania lub przepompowywania cieczy ze zbiorników, pobieraniu wody ze studni i innych zbiorników, odprowadzaniu wody z łodzi i jachtów, jak również ograniczonego czasowo wykorzystania przy napowietrzaniu oraz przetłaczaniu wody w obiegu zamkniętym.

### Tłoczone media

Pompy GARDENA mogą pompować czystą i zanieczyszczoną wodę (max średnica ziarna: pompa zanurzeniowa 7000 = 5 mm, pompa do brudnej wody 7500 = 25 mm), wodę z basenów (zakładając, że dozowanie środków uszlachetniających nie przekracza dopuszczalnych norm) oraz do wypompowywania wody po kąpielu ługowej. Zanieczyszczona woda ze stałymi elementami składowymi, takimi jak piasek lub kamienie, prowadzi do zużycia turbiny i stopki pompy.

Pompy te są całkowicie hermetyczne i mogą być zanurzone na głębokość do 7 m w pompowanym medium.

### Należy przestrzegać:



Pompy GARDENA nie nadają się do pracy ciągłej (np. do ciągłego przetłaczania wody w obiegu zamkniętym) w oczku wodnym. Przy tego rodzaju użytkowaniu, żywotność pompy ulegnie odpowiedniemu skróceniu. Nie wolno tłoczyć substancji żrących, łatwopalnych lub wybuchowych (np. benzyna, nafta, rozcieńczalnik nitro), tłuszczu, olejów, stłonej wody i nieczystości z instalacji sanitarnych. Temperatura pompowanej cieczy nie może przekroczyć 35 °C.

## 2. Wskazówki bezpieczeństwa

### Bezpieczeństwo elektryczne

Zgodnie z DIN VDE 0100 pompy zanurzeniowo-ciśnieniowe GARDENA mogą być stosowane w basenach, oczkach wodnych i fontannach tylko pod warunkiem, że będą zasilane z zastosowaniem wyłącznika różnicowo – prądowego o prądzie upływu  $\leq 30$  mA.

Pompa nie może być uruchamiana, kiedy w basenie lub oczku wodnym znajdują się ludzie.

Za względów bezpieczeństwa zaleca się podłączenie pompy zanurzeniowo-ciśnieniowej poprzez wyłącznik różnicowo-prądowy (DIN VDE 0100-702 i 0100-738).

→ W celu dobrania odpowiedniego wyłącznika różnicowo-prądowego proszę zwrócić się do wykwalifikowanego elektryka.

Przewody sieciowe i przewody przyłączeniowe nie mogą mieć przekroju mniejszego niż giętkie przewody w izolacji gumowej o symbolu H05 RNF zgodnie z DIN VDE 0620.

Długość kabla powinna wynosić min. 10 m.

Wartości podane na tabliczce znamionowej muszą być zgodne z wartościami prądu płynącego w sieci.

→ Proszę upewnić się, że wszystkie elektryczne połączenia wtykowe zostały zainstalowane w miejscu zabezpieczonym przed zalaniem.

→ Wtyczkę należy chronić przed wilgocią!

Wtyczki i kable przyłączeniowe należy chronić przed gorącym, olejem i ostrymi krawędziami.



**UWAGA !**  
**Niebezpieczeństwo porażenia prądem!**

Obciążona wtyczka może spowodować dostanie się wilgoci poprzez kabel przyłączeniowy do części elektrycznej i spowodować zwarcie.

→ **Nigdy nie wolno obcinać wtyczki (np. w celu przeciągnięcia przewodu przez otwór w ścianie).**

→ Nie wyciągać wtyczki ciągnąc za kabel lecz za obudowę wtyczki.

Kabel przyłączeniowy nie może być wykorzystywany do przymocowywania ani transportowania pompy. Do zanurzania, względnie wyciągania i mocowania pompy należy wykorzystać linkę mocującą. Przedłużacze muszą być zgodne z DIN VDE 0620.

### Kontrola wzrokowa

→ Przed użyciem należy zawsze skontrolować czy pompa, a w szczególności wtyczka i przewód zasilający nie są uszkodzone.

→ Należy pamiętać o minimalnym poziomie wody i maksymalnej wysokości tłoczenia (patrz 8. Dane techniczne).



**UWAGA !**  
**Niebezpieczeństwo porażenia prądem!**

**Uszkodzona pompa nie może być użytkowana.**

→ W razie uszkodzenia należy zlecić kontrolę pompy przez autoryzowany serwis GARDENA.

### Praca z zablokowanym wyłącznikiem pływakowym

Podczas pracy ciągłej z zablokowanym wyłącznikiem pływakowym należy po całkowitym wypompowaniu cieczy natychmiast wyłączyć pompę.

→ Podczas pracy z zablokowanym wyłącznikiem pływakowym pompę należy cały czas obserwować.

### Wskazówki dotyczące użytkowania urządzenia

Należy unikać pracy pompy „na sucho” gdyż prowadzi to do szybszego zużycia pompy. Dlatego w trybie pracy ręcznej należy po całkowitym wypompowaniu cieczy natychmiast wyłączyć pompę.

Pompa nie powinna pracować dłużej niż 10 minut przy zamkniętej stronie tłocznej.

Obecność w cieczy piasku i innych zanieczyszczeń o właściwościach ciernych prowadzi do szybkiego zużycia i zmniejszenia wydajności urządzenia.

Pompa powinna być ustawiona w taki sposób, żeby otwory zasysające znajdujące się w stopce ssącej nie zostały całkowicie lub częściowo zatkane przez zanieczyszczenia.

W oczku wodnym lub stawie pompa powinna zostać ustawiona na np. płycie.

### Wskazówki dotyczące pompy zanurzeniowej 7000

Fabrycznie stopki obrotowe ustawione są na **wypompowywanie do 1 mm**.

→ Do normalnego trybu pracy przekręcić stopki obrotowe o 180° na 5 mm.  
Pompa będzie podniesiona o 5 mm.

→ Przed uruchomieniem należy udroźnić przewód tłoczny.

### Wyłącznik termiczny

W przypadku przeciążenia pompa zostanie automatycznie wyłączona przez wbudowany wyłącznik termiczny. Samoczynne włączenie nastąpi po dostatecznym schłodzeniu silnika (patrz 7. Usuwanie zakłóceń).

### Automatyczne odpowietrzanie

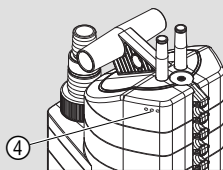

Zawór odpowietrzający usuwa ewentualne pęcherzyki powietrza znajdujące się w pompie.

W przypadku połowicznego zanurzenia pompy woda może wypływać przez otwory odpowietrzające ④.

Nie jest to defekt pompy, lecz naturalny efekt automatycznego odpowietrzania.

## 3. Uruchamianie

Przekrój węża

13 mm (1/2")  
16 mm (5/8")  
19 mm (3/4")

25 mm (1")

38 mm (1 1/2")

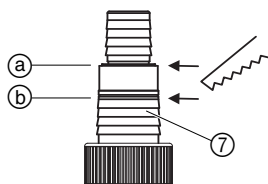

Podłączenie węża do łącznika uniwersalnego ⑦

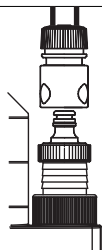

Przyłącza węża

Odciąć górną część przyłącza w miejscu oznaczonym literą ③.

Nie odcinać żadnej części przyłącza.

Odciąć obydwie górne części przyłącza w miejscu oznaczonym literą ④.

**W przypadku podłączenia węża o przekroju od 13 mm do 19 mm wymagane jest zastosowanie następujących przyłączy:**

13 mm (1/2"): Zestaw przyłączeniowy węża do pompy GARDENA, art. 1750

16 mm (5/8"): Przyłącze kranowe GARDENA, art. (2)902 i Szybkozłącze węża GARDENA, art. (2)916

19 mm (3/4"): Zestaw przyłączeniowy węża do pompy GARDENA, art. 1752

Maksymalna wydajność pompowania zostanie osiągnięta przy zastosowaniu węża 38 mm (1 1/2").

### Podłączenie węża:

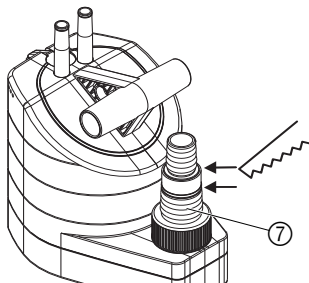

Łącznik uniwersalny ⑦ umożliwia podłączenie wszystkich typów węży zamieszczonych w powyższej tabeli.

1. Odciąć zbędną końcówkę przyłącza uniwersalnego ⑦ odpowiednio do przyłączanego węża.
2. Wkręcić łącznik uniwersalny ⑦ w pompę.
3. Połączyć wąż z przyłączem uniwersalnym ⑦.

Wąż o przekroju 38 mm (1 1/2") i 25 mm (1") zaleca się dodatkowo przymocować za pomocą **opaski zaciskowej GARDENA, art. 7192** (dla 25 mm) i **art. 7193** (dla 38 mm).

#### Dotyczy tylko pompy zanurzeniowej 7000:

Do wypompowywania do poziomu 1 mm zaleca się zastosowanie węży 13 mm (1/2") lub 15 mm (5/8").

#### Dotyczy tylko węży o przekroju 13 mm (1/2"):

Aby zapobiec cofaniu się wody z węża tłoczącego przez pompę po zakończeniu pompowania, można wyposażyć przyłącze uniwersalne ⑦ w **zawór regulacyjny GARDENA, art. 2977**, którą można zakupić w punktach handlowych oferujących wyroby GARDENA.

## 4. Obsługa

### Tryb automatyczny:

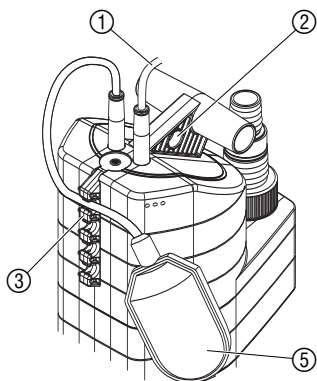

Jeżeli poziom wody przekroczył poziom włączania, wyłącznik pływakowy ⑤ włącza pompę automatycznie i ciecz zostaje wypompowana.

Jak tylko poziom cieczy obniży się poniżej poziomu włączania wyłącznik pływakowy ⑤ wyłączy pompę automatycznie.

1. Ustawić stabilnie pompę w wodzie  
– lub –  
pompę przymocowaną na linie przytwierdzonej do uchwyty ② zanurzyć w studni lub innym zbiorniku.  
*Wyłącznik pływakowy ⑤ podczas pracy automatycznej musi się swobodnie poruszać.*
2. Wtyczkę kabla przyłączeniowego ① włączyć do gniazdka elektrycznego.

#### Ustawienie wysokości włączania i wyłączania:

Maksymalna wysokość włączania i minimalna wysokość wyłączania (patrz 8. Dane techniczne) mogą zostać dopasowane zależnie od potrzeb.

→ Kabel wyłącznika pływakowego ⑤ wcisnąć w blokadę wyłącznika pływakowego ③.

*Aby zagwarantować żądaną wysokość załączania i wyłączania należy ustalić ją regulując precyzyjnie długość kabla między blokadą i wyłącznikiem.*

- Im wyżej znajduje się otwór blokady wyłącznika pływakowego ③ tym wyższa jest wysokość włączania i wyłączania.
- Im krótszy jest kabel pomiędzy wyłącznikiem pływakowym ⑤ i blokadą wyłącznika pływakowego ③, tym niższa jest wysokość włączania i wyższa wysokość wyłączania.

Minimalna długość kabla pomiędzy wyłącznikiem pływakowym ⑤ i blokadą wyłącznika pływakowego ③ to 10 cm.

### Praca pompy z zablokowanym wyłącznikiem pływakowym:

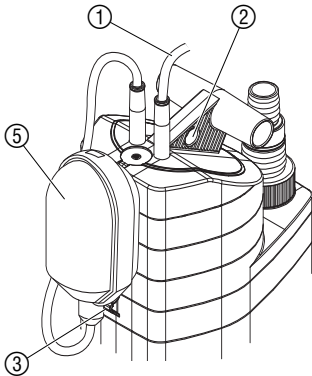

Pompa pracuje cały czas, ponieważ wyłącznik pływakowy jest zablokowany.

1. Wyłącznik pływakowy ⑤ wetknąć na blokadę wyłącznika pływakowego ③ (kabel skierowany do dołu).
2. Ustawić stabilnie pompę w wodzie  
– lub –  
pompę przymocowaną za pomocą liny przytwierdzonej do uchwytu ② zanurzyć w studni lub innym zbiorniku.
3. Wtyczkę kabla przyłączeniowego ① włączyć do gniazdka elektrycznego.

Wypompowywanie cieczy do poziomu 1 mm można osiągnąć tylko podczas pracy z zablokowanym wyłącznikiem pływakowym, ponieważ w trybie pracy automatycznej pompa wcześniej wyłącza się.

### Dotyczy tylko pompy zanurzeniowej 7000: Wypompowywanie do poziomu 1 mm / normalny tryb pracy:

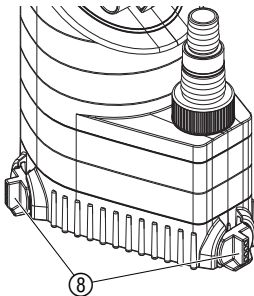

#### Wypompowywanie do poziomu 1 mm:

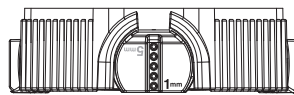

- 3 stopki obrotowe ⑧  
przekręcić o  
180° na 1 mm

#### Normalny tryb pracy:

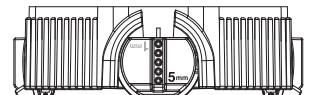

- 3 stopki obrotowe ⑧  
przekręcić o  
180° na 5 mm

Wypompowywanie cieczy do poziomu 1 mm można osiągnąć tylko podczas pracy z zablokowanym wyłącznikiem pływakowym. Gdy poziom wody jest mniejszy niż 25 mm, odsysanie na płasko zostaje przyspieszone, gdy pompa zostanie wyłączona i włączona 2 do 3 razy.  
Gdy poziom wody jest mniejszy niż 3,5 cm, należy przed obsługą napełnić pompę wodą poprzez przyłączy uniwersalne ⑦.

## 5. Przerwa w eksploatacji

### Przechowywanie:



- W przypadku niebezpieczeństwa nadejścia mrozów pompę należy przechowywać w miejscu nie narażonym na mroź.

### Utylizacja:

(zgodnie RL2002/96/EG)



Urządzenie nie może być wyrzucone do zwykłego pojemnika na śmieci, lecz powinno być przekazane do utylizacji.

- Ważne: Urządzenie zutylizować w wyznaczonym miejscu.

## 6. Konserwacja

### Plukanie pompy:

Pompy GARDENA nie wymagają praktycznie żadnej konserwacji. Po zakończeniu wypompowywania chlorowanej wody z basenu lub innych cieczy pozostawiających resztki należy wypłukać pompę czystą wodą.

### Czyszczenie stopki i wirnika:



**UWAGA! Niebezpieczeństwo porażenia prądem! Istnieje niebezpieczeństwo obrażeń spowodowanych prądem elektrycznym.**

→ **Przed rozpoczęciem czyszczenia stopki ssącej i wirnika należy urządzenie wyłączyć z sieci.**

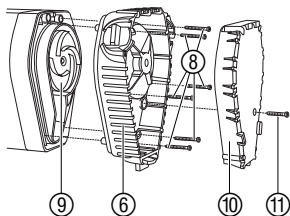

1. **Dotyczy tylko pompy zanurzeniowej 7000:** Odkręcić śrubkę krzyżakową ⑪ i zdjąć pokrywę ⑩ z stopki ssącej ⑥.
2. Odkręcić 6 śrubek krzyżakowych ⑧ (pompa do brudnej wody 7500: 4 śrubki krzyżakowe) i zdjąć stopkę ssącą ⑥ z pompy.
3. Wyczyścić stopkę ssącą ⑥ i wirnik ⑨.
4. Stopkę ssącą ⑥ ponownie założyć na pompę i przytwierdzić śrubkami ⑧.
5. **Dotyczy tylko pompy zanurzeniowej 7000:** pokrywę ⑩ stopki ssącej nałożyć na stopkę ssącą ⑥ i przykręcić śrubkę krzyżakową ⑪.

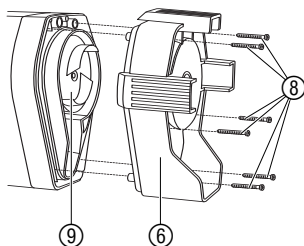

#### Wskazówka:

Często wystarczy zdjąć pokrywę stopki ssącej ⑩ i wyczyścić pokrywę ⑩ stopki ssącej i stopkę ssącą ⑥.

**Ze względów bezpieczeństwa uszkodzony wirnik może być wymieniony tylko i wyłącznie w serwisie GARDENA.**

## 7. Usuwanie zakłóceń

Zakłócenie	Możliwa przyczyna	Postępowanie
Pompa pracuje, ale nie pompuje wody	Powietrze nie ma ujścia, gdyż przewód tłoczny jest zamknięty.	→ Udrożnić przewód tłoczny (np. zgięty wąż).
	Pęcherzyki powietrza w stopce ssącej.	→ Odczekać maksymalnie 60 sekund, aż pompa odpowietrzy się samoczynnie przez zawór odpowietrzający. Gdy to nie pomoże, pompę wyłączyć i załączyć ponownie.
	Zablokowany wirnik.	→ Wyłączyć pompę z sieci i wyczyścić wirnik (patrz 6. Konserwacja).
	Lustro wody przy uruchamianiu znajduje się poniżej minimalnego poziomu.	→ Zanurzyć głębiej pompę.

Zakłócenie	Możliwa przyczyna	Postępowanie
Pompa nie daje się uruchomić lub przestaje nagle pracować	Wyłącznik termiczny wyłączył pompę z powodu przegrzania.	→ Wyłączyć wtyczkę z gniazdka i oczyścić wirnik (patrz 6. Konserwacja). Należy przestrzegać maksymalnej temperatury pompowanej cieczy 35 °C.
	Brak dopływu prądu.	→ Sprawdzić bezpieczniki i elektryczne połączenia wtykowe.
	Zanieczyszczenia (np. żwir) utkwily w stopce ssącej.	→ Wyłączyć wtyczkę z gniazdka elektrycznego i oczyścić stopkę (patrz 6. Konserwacja).
Pompa pracuje, ale nagle spada jej wydajność	Stopka ssąca jest zatkana.	→ Wyłączyć wtyczkę z gniazdka elektrycznego i oczyścić stopkę ssącą (patrz 6. Konserwacja).
Dotyczy tylko pompy zanurzeniowej 7000: Pompa nie osiąga poziomu wypompowywania – 1 mm	Brakuje pokrywy na stopce ssącej.	→ Wyłączyć wtyczkę z gniazdka elektrycznego i założyć pokrywę na stopkę ssącą (patrz 6. Konserwacja).



W przypadku wystąpienia innych zakłóceń prosimy o skontaktowanie się z serwisem GARDENA lub autoryzowanym punktem serwisowym. Naprawy mogą być dokonywane tylko i wyłącznie przez serwis GARDENA lub autoryzowany punkt serwisowy.

## 8. Dane techniczne

	Pompa zanurzeniowa	Pompa do brudnej wody
Typ	7000 (art. 1780)	7500 (art. 1795)
Moc znamionowa	250 W	340 W
Max wydajność	7.000 l/h	7.500 l/h
Max ciśnienie	0,6 bar	0,6 bar
Max wysokość tłoczenia	6 m	6 m
Max głębokość zanurzenia	7 m	7 m
Min. poziom wypompowywania	1 mm	30 mm
Zanieczyszczenia do średnicy ziarna	5 mm	25 mm
Kabel przyłączeniowy	10 m H05 RNF	10 m H05 RNF
Podłączenie pompy	Uniwersalne przyłącze (G 1 ¼" M) / Nypel uniwersalny	
Minimalny poziom wody podczas uruchamiania	35 mm	55 mm
Waga (bez kabla) ok.	4,3 kg	4,3 kg
Max temperatura pompowanej cieczy	35 °C	35 °C



<b>Napięcie / częstotliwość</b>	230 V / 50 Hz	230 V / 50 Hz
<b>Min. / Max poziom załączania wyłącznika pływakowego</b>	180 mm / 680 mm	200 mm / 690 mm
<b>Min. / Max poziom wyłączenia wyłącznika pływakowego</b>	70 mm / 140 mm	65 mm / 150 mm
<b>Poziom mocy akustycznej <math>L_{WA}^{1)}</math></b>	48 dB(A)	55 dB(A)

1) Mierzone zgodnie z EN 60335-1

### **Wysokość włączania i wyłączania:**

Poziom włączania i wyłączania podlega pewnym tolerancjom.

#### **Dotyczy tylko pompy zanurzeniowej 7000:**

Wypompowywanie wody do poziomu 1 mm zostanie osiągnięte tylko wtedy, gdy stopki obrotowe ⑧ zostaną ustawione na wypompowywanie do 1 mm.

## **9. Serwis / gwarancja**

Firma GARDENA udziela na zakupiony artykuł 2 lata gwarancji (od daty zakupu).

W ramach gwarancji będą usuwane bezpłatnie wszelkie usterki pod warunkiem, że urządzenie jest eksploatowane zgodnie z przeznaczeniem i zgodnie z zasadami opisanymi w instrukcji obsługi.

Gwarancją niniejszą objęte są usterki produktu spowodowane wadami materiałowymi lub błędami produkcyjnymi.

Wszelkie usterki ujawnione w okresie gwarancji będą usunięte w jednym z Autoryzowanych Punktów Serwisowych w możliwie najkrótszym czasie, nie dłuższym jednak niż 14 dni roboczych od daty zgłoszenia reklamacji.

Gwarancją nie są objęte:

- a) naprawy urządzeń, w których uszkodzenia powstały na skutek:
  - niewłaściwej obsługi lub eksploatacji niezgodnej z przeznaczeniem,
  - działania siły wyższej (pożar, powódź, wyładowania atmosferyczne, itp.)
  - mechanicznego uszkodzenia produktu i wywołanych nim wad,
  - napraw dokonywanych przez osoby inne niż Autoryzowane Punkty Serwisowe,
- b) urządzenia, w których dokonano samowolnych zamian podzespołów z innych urządzeń oraz urządzenia, w których dokonano przeróbek.

Części eksploatacyjne – turbina i stopka pompy – nie podlegają gwarancji.

W przypadku reklamacji kartę gwarancyjną należy przestać razem z urządzeniem.

**Kennlinie Tauchpumpe**

Performance characteristics

Submersible Pump

Courbe de performance

Pompe d'évacuation pour eaux claires

Prestatiegrafiek Dompelpomp

Kapacitetskurva Dränkbar pump

Ydelses karakteristika Dykpumpe

Ominaiskäyrä Upporumppu

Merkingslinje for Lensepumpe

Curva di rendimento per

Pompa sommersa

Curva característica de la

Bomba sumergible

Características de performance da

Bomba submersível

Charakterystyka Pompa zanurzeniowa

Teljesítménygörbe Merülőszivattyú

Charakteristika Ponomé čerpadlo

Charakteristika Ponomé čerpadlo

Χαρηκτηριστική καμπύλη αντλίας

Характеристика Погружной насос

Karakteristika rotorņa črpalka

Dijagram rotorņa črpka

Karakteristična kriva rotorņa pumpa

Характеристика Заглибний насос

Graficul Pompa submersibilă

Karakter eğrisi Dalgıç Pompa

Характеристика Подтопяема

дренажна помпа

Grafiku u pompės zhytėse

Uputatav pump karakteristik

Panardinamas siurblio charakteristinė

kreivė

legremdējaisis sūkņa raksturliķne

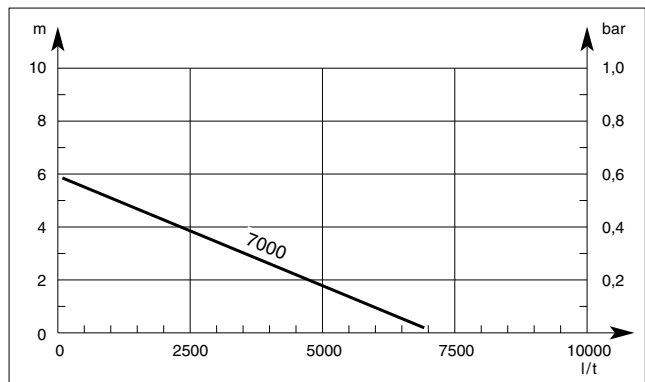
**7000 Art. 1780****Kennlinie Schmutzwasserpumpe**

Performance characteristics

Dirty Water Pump

Courbe de performance Pompe

d'évacuation pour eaux chargées

Prestatiegrafiek Vuilwaterpomp

Kapacitetskurva Spillvattenpump

Ydelses karakteristika

Dykpumpe til urent vand

Ominaiskäyrä Likavesipumpun

Merkingslinje for Lensepumpe for

urent vann

Curva di rendimento per

Pompa sommersa per acqua sporca

Curva característica de la

Bomba para aguas sucias

Características de performance da

Bomba para águas sujas

Charakterystyka Pompa do brudnej wody

Teljesítménygörbe Szennyvízszivattyú

Charakteristika Kalové čerpadlo

Charakteristika Kalové čerpadlo

Χαρηκτηριστική καμπύλη αντλίας

Характеристика Насос для грязной воды

Karakteristika črpalka za umazano vodo

Dijagram črpka za otpadnu vodu

Karakteristična kriva pumpe za

prljavu vodu

Характеристика насос для брудної води

Graficul Pompă de apă murdară

Karakter eğrisi Kirli Su Pompası

Характеристика Помпа за мръсна вода

Grafiku u pompės pēr uję tē pisēt

Reoveerpumba karakteristikud

Purvino vandens siurblio charakteristinė

kreivė

Netīrā ūdens sūkņa raksturliķne

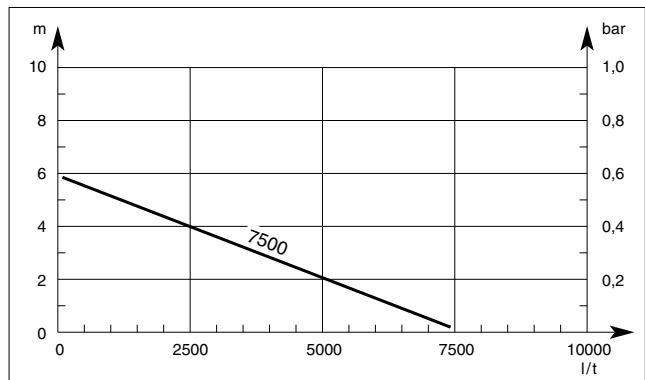
**7500 Art. 1795**

**PL Odpowiedzialność za produkt**

Zwracamy Państwa uwagę na fakt, iż nie odpowiadamy za szkody wyrządzone przez nasze urządzenia, jeżeli powstały one na skutek nieodpowiedniej naprawy albo zastosowania podczas wymiany nieoryginalnych części GARDENA lub części nie polecanych przez nas oraz jeżeli naprawa nie została dokonana przez serwis GARDENA lub autoryzowanego fachowca. Podobne ustalenia obowiązują w przypadku części uzupełniających lub osprzętu.

**H Termékfelelősség**

Nyomatékosan utalunk arra, hogy a termékfelelősségi törvény értelmében nem felelünk a készülékeink által okozott károkért, amennyiben ezek szakszerűtlen javítás következményei, vagy ha a cseréket nem eredeti GARDENA – vagy általunk kibocsátott alkatrészekkel végzik el és a javítást nem a GARDENA megbízott szervei végezték. Ez értelemszerűen érvényes a kiegészítő részekre és a tartozékokra is.

**CZ Ručení za výrobek**

Upozorňujeme výslovně na skutečnost, že podle zákona o ručení za výrobky nejsme povinni ručit za škody vyvo-  
lané našimi výrobky, pokud tyto škody byly způsobeny neodbornou opravou nebo v případě výměny dílů nebyly  
použity naše originální díly GARDENA, popř. díly, které jsme schválili, a oprava nebyla provedena v servisu  
GARDENA nebo autorizovaným specialistou. Analogické ustanovení platí rovněž pro doplňky a příslušenství.

**SK Zodpovednosť za vady výrobku**

Výslovné zdôrazňujeme, že podľa zákona o ručení za výrobok nie sme zodpovední za škody spôsobené našim  
zariadením, ak sú spôsobené nesprávnou opravou, alebo ak sa nepoužili originálne diely GARDENA alebo nami  
schválené diely a ak nebola oprava vykonaná značkovou opravovňou GARDENA alebo autorizovaným  
odborníkom. To isté platí aj pre doplnkové diely a príslušenstvo.

**GR Υπαιότητα προϊόντος**

Κάνουμε σαφές ότι, σύμφωνα με τους νόμους παραγωγής των προϊόντων, δεν είμαστε υπεύθυνοι για  
καμία ζημιά που προκλήθηκε από το προϊόν μας εάν δε χρησιμοποιήθηκαν για όλες τις συνδέσεις αποκ-  
λειστικά και μόνο τα γνήσια εξαρτήματα ή ανταλλακτικά της GARDENA ή αν το σέρβις δεν πραγματο-  
ποιήθηκε στο σέρβις της GARDENA. Τα ίδια ισχύουν για τα συμπληρωματικά μέρη και τα αξεσουάρ.

**SLO Jamstvo za proizvode**

Izrecno opozarjamo, da po Zakonu o jamstvu za proizvode, ne odgovarjamo za škode, ki so jih povzročile naše  
naprave, v kolikor je bila povzročena zaradi nestrokovnega popravila, ali pa pri zamenjavi delov niso bili upora-  
bljeni originalni nadomestni deli GARDENA oziroma deli, ki jih dovolimo uporabiti in če popravilo ni bilo opravljeno  
v servisu GARDENA oz. pri pooblaščenem strokovnjaku. Ustrezno velja tudi za dele, ki nadgrajujejo napravo in  
pribor.

**RO Responsabilitatea legala a produsului**

Menționam în mod expres ca, în concordanță cu responsabilitatea legală a produsului, nu suntem răspunzători  
de nici un accident provocat de produsele noastre dacă se datorează reparării necorespunzătoare sau dacă  
piesele de schimb nu sunt originale GARDENA sau aprobate de GARDENA, sau dacă reparațiile nu au fost  
efectuate de un Centru de Service GARDENA sau un specialist autorizat. Aceleași prevederi se aplică și piese-  
lor de schimb și accesoriilor.

**BG Отговорност за качество**

Изрично подчертаваме, че съгласно закона за отговорност за качество, ние не носим отговорност за вредите  
причинени от нашите уреди, ако същите са причинени от неправилен ремонт или при подмяната на части не  
са използвани оригинални части на GARDENA или части одобрени от нас и ремонта не е извършен от сервис  
на GARDENA или оторизиран специалист. Същото важи за допълнителните части и принадлежности.

**EST Tootevastutus**

Juhime teie tähelepanu sellele, et tootevastutusseaduse kohaselt ei vastuta meie seadmete poolt põhjustatud  
kahjude eest, kui need on tekkinud asjatundmatu paranduse tagajärjel või kui detaili vahetamisel ei kasutatud  
GARDENA originaalvaruosi ega meie poolt kasutada lubatud varuosi ja kui parandustöid ei ole teinud GARDENA  
klienditeenindusspetsialistid ega meie volitatud spetsialistid. Sama kehtib lisadetailide ja tarvikute kohta.

**LT Atsakomybė už produkciją**

Prašome atkreipti dėmesį, kad remdamiesi „Mašinų saugos“ įstatymu, neatsakome už nuostolius, sukeltus  
mūsų prietaisų, jei jie atsirado dėl netinkamo remonto, arba, jei keičiant dalis, buvo naudojamos neoriginalios  
GARDENA dalys arba dalys, kurių mes neleidome naudoti, o remontą atliko ne GARDENA serviso centras ar  
įgaliotas specialistas. Tas pats galioja papildomoms dalims ir priedams.

**LV Produkta atbildība**

Mēs skaidri norādām uz to, ka saskaņā ar Produktu atbildības likumu, mēs neatbildam par mūsu iekārtu radītiem  
zaudējumiem, ciktāl tos ir izraisījis neatbilstošs remonts vai daļu nomaina ar neoriģinālām GARDENA daļām vai  
ne ar mūsu norādītajām detaļām un remontu nav veicis GARDENA serviss vai pilnvarots speciālists. Tas pats  
attiecas uz papildinošajām daļām un piederumiem.

<p><b>D EG-Konformit�tserkl�ring</b></p> <p>Der Unterzeichnete Husqvarna AB, 561 82 Huskvarna, Sweden best�tigt, dass die nachfolgend bezeichneten Ger�te in der von uns in Verkehr gebrachten Ausf�hrung die Anforderungen der harmonisierten EU-Richtlinien, EU-Sicherheitsstandards und produktspezifischen Standards erf�llen. Bei einer nicht mit uns abgestimmten �nderung der Ger�te verliert diese Erkl�rung ihre G�ltigkeit.</p>	<p><b>H EU azonoss�gi nyilatkozat</b></p> <p>Alulirott, Husqvarna AB, 561 82 Huskvarna, Sweden, igazolja, hogy az al�bb felsorolt, �ltalunk forgalomba hozott term�kek megfelelnek az EU elv�r�soknak, EU biztons�gi norm�knak �s a term�kspecifikus szabv�nyoknak egyar�nt. A k�szl�ek vel�nk nem egyeztetett v�ltoztat�sa eset�n ez a nyilatkozat �rvenyt veszti.</p>
<p><b>GB EU Declaration of Conformity</b></p> <p>The undersigned Husqvarna AB, 561 82 Huskvarna, Sweden, hereby certifies that, when leaving our factory, the units indicated below are in accordance with the harmonised EU guidelines, EU standards of safety and product specific standards. This certificate becomes void if the units are modified without our approval.</p>	<p><b>CZ ES Prohl�šení o shod�</b></p> <p>Ni�e podepsan� spole�nost Husqvarna AB, 561 82 Huskvarna, Sweden, potvrzuje, �e ni�e ozna�en� p�stroj v provedeni, kter� jsme uvedli na trh, splu�uje po�adavky uvedene v harmonizovan�ch sm�rnicih EU, v bezpe�nostn�ch standardech EU a ve standardech pro dan� produkt. V p�r�pad� zm�ny p�stroje, kter� n�mi nebyla odsouhlasena, ztr�c� toto prohl�šení platnost.</p>
<p><b>F Certificat de conformit� aux directives europ�ennes</b></p> <p>Le constructeur, soussign� : Husqvarna AB, 561 82 Huskvarna, Sweden, d�clare qu'� la sortie de ses usines le mat�riel neuf d�sign� ci-dessous �tait conforme aux prescriptions des directives europ�ennes �nonc�es ci-apr�s et conforme aux r�gles de s�curit� et autres r�gles qui lui sont applicables dans le cadre de l'Union europ�enne. Toute modification port�e sur ce produit sans l'accord express de Husqvarna supprime la validit� de ce certificat.</p>	<p><b>SK ES Vyhlasenie o zhode</b></p> <p>Dolu podpisan� spolo�nost Husqvarna AB, 561 82 Huskvarna, Sweden, potvrzuje, �e ďalej ozna�en� p�stroj vo vyhotoveni nami uvedenom do prev�dzky splu�a po�adavky harmonizovan�ch smernic EU, bezpe�nostn�ch standardov EU a standardov špecifick�ch pre produkt. V p�r�pad� zmeny p�stroja, ktor� nebola nami odsuhlasen�, stráca toto vyhl�senie platnosť.</p>
<p><b>NL EU-overeenstemmingsverklaring</b></p> <p>Ondergetekende Husqvarna AB, 561 82 Huskvarna, Sweden, bevestigt, dat het volgende genoemde apparaat in de door ons in de handel gebrachte uitvoering voldoet aan de eis van, en in overeenstemming is met de EU-richtlijnen, de EU-veiligheidsstandaard en de voor het product specifieke standaard. Bij een niet met ons afgestemde verandering aan het apparaat verliest deze verklaring haar geldigheid.</p>	<p><b>GR Πιστοποητικ� συμφωνίας ΕΚ</b></p> <p>Η υπογεγραμμένη: Husqvarna AB, 561 82 Huskvarna, Sweden πιστοποιεί ότι τα μηχανήματα που υποδεικνύονται κάτωθι, όταν φεύγουν από το εργοστάσιο, είναι κατασκευασμένα σύμφωνα με τις οδηγίες της Ευρωπαϊκής Κοινότητας, τα Κοινωνικά πρότυπα ασφαλείας και τις προδιαγραφές. Αυτό το πιστοποιητικό δεν ισχύει σε περίπτωση που τα προϊόντα τροποποιηθούν χωρίς την έγκρισή μας.</p>
<p><b>S EU Tillverkarintyg</b></p> <p>Undertecknad firma Husqvarna AB, 561 82 Huskvarna, Sweden, intygar h�rmed att nedan n�mnda produkter �verensst�mmer med EU:s direktiv, EU:s s�kerhetsstandard och produktspecifikation. Detta intyg upph�r att g�lla om produkten �ndras utan v�rt tillst�nd.</p>	<p><b>SLO Izjava o skladnosti s pravili EU</b></p> <p>Podpisano podjetje, Husqvarna AB, 561 82 Huskvarna, Sweden, potrjuje, da v nadaljevanju navedena naprava v razli�ci, ki smo jo poslali na trg, izpolnjuje zahteve smernic EU, varnostnih standardov EU in standardov tovornih proizvodov. Izjava ne velja za spremembe na napravi, ki niso opravljene v soglasju z nami.</p>
<p><b>DK EU Overensstemmelse certificat</b></p> <p>Undertegnede Husqvarna AB, 561 82 Huskvarna, Sweden bekr�fter herved, at enheder listet herunder, ved afsendelse fra fabrikken, er i overensstemmelse med harmoniserede EU retningslinjer, EU sikkerhedsstandarder og produkt-specifikationsstandarder. Dette certificat tr�der ud af kraft hvis enhederne er �ndret uden vor godkendelse.</p>	<p><b>RO UE - Certificat de conformitate</b></p> <p>Prin prezenta Husqvarna AB, 561 82 Huskvarna, Sweden, certifica faptul ca, in momentul in care produsele mentionate mai jos ies din fabrica sunt in concordanta cu directivele UE, standardele de siguranta UE si standardele specifice ale produsului UE. Acest certificat devine nul in cazul modificarii aparatului fara aprobarea noastra.</p>
<p><b>FIN EY-vaatimustenmukaisuusvakuutus</b></p> <p>Allekirjoittanut Husqvarna AB, 561 82 Huskvarna, Sweden vakuuttaa, ett� allamainittu laitteet t�ytt�v�t tehtaaltamme l�htess�an yhdenmukaistettujen EY-direktiivien, EY-turvallisuusstandardien ja tuotekohtaisten standardien vaatimukset. Laitteisiin tehdyt muutokset, joista ei ole sovittu kanssamme, johtavat t�m�n vakuutuksen raukaamiseen.</p>	<p><b>BG ES-Декларация за съответствие</b></p> <p>Подписаната фирма Husqvarna AB, 561 82 Huskvarna, Sweden декларира, че описаните подолу уреди, пуasnати в продажба съгласно нашата спецификация, изпълняват изискванията на хармонизираните ЕС-директиви, ЕС-станданти за безопасност и специфичните производствени стандарти. При промяна на уреда, която не е съгласувана с нас, тази декларация губи своята валидност.</p>
<p><b>I Dichiarazione di conformit� alle norme UE</b></p> <p>La sottoscritta Husqvarna AB, 561 82 Huskvarna, Sweden, certifica che il prodotto qui di seguito indicato, nei modelli da noi commercializzati, � conforme alle direttive armonizzate UE nonch� agli standard di sicurezza e agli standard specifici di prodotto. Qualunque modifica apportata al prodotto senza nostra specifica autorizzazione invalida la presente dichiarazione.</p>	<p><b>EST Eli vastavusdeklaratsioon</b></p> <p>Allakirjutuna Husqvarna AB, 561 82 Huskvarna, Sweden kinnitab, et kirjeldatud seade vastab meie poolt riiglusse viidud kujul Eli harmoneeritud direktiividele, ELI ohutusstandarditele ja tootega seotud standarditele. Meiega koosk�lastamata muudatuse tegemise korral seadmel kaotab see deklaratsioon kehtivuse.</p>
<p><b>E Declaraci�n de conformidad de la UE</b></p> <p>El que suscribe Husqvarna AB, 561 82 Huskvarna, Sweden, declara que la presente mercanc�a, objeto de la presente declaraci�n, cumple con todas las normas de la UE, en lo que a normas t�cnicas, de homologaci�n y de seguridad se refiere. En caso de realizar cualquier modificaci�n en la presente mercanc�a sin nuestra previa autorizaci�n, esta declaraci�n pierde su validez.</p>	<p><b>LT ES Atitikties deklaracija</b></p> <p>Pasirašanti Husqvarna AB, 561 82 Huskvarna, Sweden patvirtina, kad žemiau nurodyti prietaisai ir jų modeliai, kuriuos paleidome į apyvartą, patenkinia harmonizuotas ES direktyvas, ES saugumo standartus ir specifinius gaminio standartus. Atlikus bet kokį prietaiso pakeitimą, kuris nėra suderintas su mumis, ši deklaracija praranda galiojimą.</p>
<p><b>P Certificado de conformidade da UE</b></p> <p>Os abaixo mencionados Husqvarna AB, 561 82 Huskvarna, Sweden, por este meio certificam que ao sair da f�brica o aparelho abaixo mencionado est� de acordo com as directivas harmonizadas da UE, padr�es de seguran�a e de produtos espec�ficos. Este certificado ficar� nulo se a unidade for modificada sem a nossa aprova�o.</p>	<p><b>LV ES-atbilstības deklar�cija</b></p> <p>Parakst�jusies Husqvarna AB, 561 82 Huskvarna, Sweden, V�cija apstiprina, ka sekojoši apzīmētās iek�rtas, kuras mēs izplatām, sav� izpildījum� atbilst harmoniz�tajam ES direkt�vam, ES drošības standartiem un produkta specifiskajiem standartiem. Ar mūsu neapstiprin�tām izmaiņ�m iek�rt� šī deklar�cija zaud� savu derīgumu.</p>
<p><b>PL Deklaracja zgodności Unii Europejskiej</b></p> <p>Niżej podpisany Husqvarna AB, 561 82 Huskvarna, Sweden, potwierdza, �e poni�ej opisane urz�dzenie w wykonaniu wprowadzonym przez nas do obrotu spełnia wymogi zharmonizowanych wytycznych Unii Europejskiej, standardów bezpiecze�stwa Unii Europejskiej i standardów specyficznych dla danego produktu. W przypadku wprowadzenia zmian nie uzgodnionych z nami wy�snienie to traci swoj� w�żno�.</p>	



**Deutschland / Germany**

GARDENA GmbH  
Central Service  
Hans-Lorenser-Straße 40  
D-89079 Ulm  
Produktfragen:  
(+49) 731 490-123  
Reparaturen:  
(+49) 731 490-290  
service@gardena.com

**Albania**

COBALT Sh.p.k.  
Rr. Siri Kodra  
1000 Tirana

**Argentina**

Husqvarna Argentina S.A.  
Av.del Libertador 5954 -  
Piso 11 - Torre B  
(C1428ARP) Buenos Aires  
Phone: (+54) 11 5194 5000  
info.gardena@  
ar.husqvarna.com

**Armenia**

Garden Land Ltd.  
61 Tigran Mets  
0005 Yerevan

**Australia**

Husqvarna Australia Pty. Ltd.  
Locked Bag 5  
Central Coast BC  
NSW 2252  
Phone: (+61) (0) 2 4352 7400  
customer.service@  
husqvarna.com.au

**Austria / Österreich**

Husqvarna Austria GmbH  
Consumer Products  
Industriezeile 36  
4010 Linz  
Tel.: (+43) 732 77 01 01-90  
consumer.service@  
husqvarna.at

**Azerbaijan**

Firm Progress a.  
Aliyev Str. 26A  
10522 Baku

**Belgium**

GARDENA Belgium NV/SA  
Sterrebeekstraat 163  
1930 Zaventem  
Phone: (+32) 2 720 92 12  
Mail: info@gardena.be

**Bosnia / Hercegovina**

SILK TRADE d.o.o.  
Industrijska zona Bukva bb  
74260 Tešanj

**Brazil**

Husqvarna do Brasil Ltda  
Av. Francisco Matrazzo,  
1400 - 19º andar  
São Paulo - SP  
CEP: 05001-903  
Tel: 0800-112252  
marketing.br.husqvarna@  
husqvarna.com.br

**Bulgaria**

Хускварна България ЕООД  
Бул. „Андрей Липчев“ № 72  
1799 София  
Tel.: (+359) 02/9753076  
www.husqvarna.bg

**Canada / USA**

GARDENA Canada Ltd.  
100 Summerlea Road  
Brampton, Ontario L6T 4X3  
Phone: (+1) 905 979 9330  
info@gardena.canada.com

**Chile**

Maquinarias Agroforestales  
Ltda. (Maga Ltda.)  
Santiago, Chile  
Avda. Chesterton  
# 8355 comuna Las Condes  
Phone: (+56) 2 202 4417  
Dalton@мага.cl  
Zipcode: 7560330

**Temuco, Chile**

Avda. Valparaiso # 01466  
Phone: (+56) 45 222 126  
Zipcode: 4780441

**China**

Husqvarna (China) Machinery  
Manufacturing Co., Ltd.  
No. 1355, Jia Xin Rd.  
Ma Lu Zhen, Jia Ding Dist.,  
Shanghai  
201801  
Phone: (+86) 21 59159629  
Domestic Sales  
www.gardena.com.cn

**Colombia**

Husqvarna Colombia S.A.  
Calle 18 No. 68 D-31, zona  
Industrial de Montevideo  
Bogotá, Cundinamarca  
Tel. 571 2922700 ext. 105  
jairo.salazar@  
husqvarna.com.co

**Costa Rica**

Consumer Exim  
Euroiberamericana S.A.  
Los Colegios, Moravia,  
200 metros al Sur del Colegio  
Saint Francis - San José  
Phone: (+506) 297 68 83  
exim\_euro@racsa.co.cr

**Croatia**

SILK ADRIA d.o.o.  
Josipa Lončara 3  
10090 Zagreb  
Phone: (+385) 1 3794 580  
silk.adria@zg-t.com.hr

**Cyprus**

Med Marketing  
17 Digeni Akritas Ave  
P.O. Box 27017  
1641 Nicosia

**Czech Republic**

Husqvarna Česko s.r.o.  
Türkova 2319/5b  
149 00 Praha 4 – Chodov  
Bezpłatná infolinika:  
800 100 425  
servis@cz.husqvarna.com

**Denmark**

GARDENA / Husqvarna  
Consumer Outdoor Products  
Salgsafdelning Danmark  
Box 9003  
S-200 39 Malmö  
info@gardena.dk

**Dominican Republic**

BOSQUESA, S.R.L.  
Carretera Santiago Licey  
Km. 5 ½  
Esquina Copal II.  
Santiago, Dominican Republic  
Phone: (+809) 736-0333  
joserbosquesa@claro.net.do

**Ecuador**

Husqvarna Ecuador S.A.  
Arujos E1-181 y 10 de Agosto  
Quito, Pichincha  
Tel. (+593) 22800739  
francisco.jacome@  
husqvarna.com.ec

**Estonia**

Husqvarna Eesti OÜ  
Consumer Outdoor Products  
Kesk tee 10, Aaviku küla  
Rae vald  
Harju maakond  
75005 Estonia  
kontakt.etj@husqvarna.ee

**Finland**

Oy Husqvarna Ab  
Consumer Outdoor Products  
Lauttarhankatu 8 B / PL 3  
00581 HELSINKI  
info@gardena.fi

**France**

GARDENA France  
Immeuble Expositiel  
9 - 11 allée des Pierres Mayettes  
Zac des Barbanniers, B.P. 99  
- F- 92232 GENNEVILLIERS  
cedex  
Tél. (+33) 01 40 85 30 40  
service.consommateurs@  
gardena.fr

**Georgia**

ALD Group  
Beliashevli 8  
1159 Tbilisi

**Great Britain**

Husqvarna UK Ltd  
Preston Road  
Aycliffe Industrial Park  
Newton Aycliffe  
County Durham  
DL5 6UP  
info.gardena@  
husqvarna.co.uk

**Greece**

HUSQVARNA ΕΛΛΑΣ Α.Ε.Β.Ε.  
Υπ. /μυ Ηρώδιστου 33Α  
Βρ. Πλ. Κορωπίου  
194 00 Κορωπί Αττικής  
V.A.T. EL094094640  
Phone: (+30) 210 6620 225  
info@husqvarna-consumer.gr

**Hungary**

Husqvarna Magyarország Kft.  
Ezred u. 1-3  
1044 Budapest  
Telephone: (+36) 1 251-4161  
vevozszoigalat.husqvarna@  
husqvarna.hu

**Iceland**

O. Johnson & Kaaber  
Tunguhalsi 1  
110 Reykjavik  
ooj@oik.is

**Ireland**

Husqvarna UK Ltd  
Preston Road  
Aycliffe Industrial Park  
Newton Aycliffe  
County Durham  
DL5 6UP  
info.gardena@  
husqvarna.co.uk

**Italy**

Husqvarna Italia S.p.A.  
Via Como 72  
23868 VALMADRERA (LC)  
Phone: (+39) 0341.203.111  
info@gardenaitalia.it

**Japan**

KAKIUCHI Co. Ltd.  
Sumitomo Realty &  
Development Kojimachi  
BLDG., 8F  
5-1 Nibanncyo  
Chiyoda-ku  
Tokyo 102-0084  
Phone: (+81) 33 264 7271  
m\_ishihara@kaku-ichi.co.jp

**Kazakhstan**

LAMED Ltd.  
155/11, Tazhibayevy Str.  
050060 Almaty  
IP Schmidt  
Abayavenue 3B  
110 005 Kostanay

**Kyrgyzstan**

Alye Maki  
av. Molodaya Guardir J 3  
720014  
Bishkek

**Latvia**

Husqvarna Latvija  
Consumer Outdoor Products  
Bakūži iela 6  
LV-1024 Rīga  
info@husqvarna.lv

**Lithuania**

UAB Husqvarna Lietuva  
Consumer Outdoor Products  
Ateities pl. 77C  
LT-52104 Kaunas  
centras@husqvarna.lt

**Luxembourg**

Magasins Jules Neuberg  
39, rue Jacques Stas  
Luxembourg-Gaspersch 2549  
Case Postale No.12  
Luxembourg 2010  
Phone: (+352) 40 14 0101  
api@neuberg.lu

**Mexico**

AFOSA  
Av. Lopez Mateos Sur # 5019  
Col. La Palma 45070  
Zapopan, Jalisco  
Mexico  
Phone: (+52) 33 3818-3434  
icornejo@afosa.com.mx

**Moldova**

Convel S.R.L.  
290A Muncestil Str.  
2002 Chisinau

**Netherlands**

GARDENA Nederland B.V.  
Postbus 50176  
1305 AD ALMERE  
Phone: (+31) 36 521 00 00  
info@gardena.nl

**Neth. Antilles**

Jonka Enterprises N.V.  
Sta. Rosa Weg 196  
P.O. Box 8200  
Curaçao  
Phone: (+599) 9 767 66 55  
pgm@jonka.com

**New Zealand**

Husqvarna New Zealand Ltd.  
PO Box 76-437  
Manukau City 2241  
Phone: (+64) (0) 9 9202410  
support.nz@husqvarna.co.nz

**Norway**

GARDENA  
Husqvarna Consumer  
Outdoor Products  
Salgskontor Norge  
Klevereivn 6  
1540 Vestby  
info@gardena.no

**Peru**

Husqvarna Perú S.A.  
Jr. Ramón Cárcamo 710  
Lima 1  
Tel: (+51) 1 3320400 ext. 416  
juan\_remuigo@  
husqvarna.com

**Poland**

Husqvarna  
Poland Spółka z o.o.  
ul. Wysockiego 15 b  
03-371 Warszawa  
Phone: (+48) 22 330 96 00  
gardena@gardena.pl

**Portugal**

Husqvarna Portugal, SA  
Lagoa - Albarraque  
2635 - 595 Rio de Mouro  
Tel.: (+351) 21 922 85 30  
Fax: (+351) 21 922 85 36  
info@gardena.pt

**Romania**

Madem International Srl  
Soseaua Odaii 117 - 123,  
RO 013603  
București, S1  
Phone: (+40) 21 352.76.03  
madex@mes.ro

**Russia**

ООО „Хускварна“  
141400, Московская обл.,  
г. Химки,  
улица Ленинградская,  
владение 39, стр.6  
Бизнес Центр  
„Химки Бизнес Парк“,  
помещение ОВ02\_04

**Serbia**

Domel d.o.o.  
Autoput za Novi Sad bb  
11273 Belgrade  
Phone: (+381) 11 848 88 12  
miroslav.jejina@domel.rs

**Singapore**

Hy-Ray PRIVATE LIMITED  
40 Jalan Pemimpin  
02-028 Tat Ann Building  
Singapore 577185  
Phone: (+65) 6253 2277  
shiyang@hyray.com.sg

**Slovak Republic**

Husqvarna Česko s.r.o.  
Türkova 2319/5b  
149 00 Praha 4 – Chodov  
Bezpłatná infolinika:  
800 154 044  
servis@sk.husqvarna.com

**Slovenia**

Husqvarna Austria GmbH  
Consumer Products  
Industriezeile 36  
4010 Linz  
Tel.: (+43) 732 77 01 01-90  
consumer.service@  
husqvarna.at

**South Africa**

Husqvarna  
South Africa (Pty) Ltd  
Postnet Suite 250  
Private Bag X6,  
Cascades, 3202  
South Africa  
Phone: (+27) 33 846 9700  
info@gardena.co.za

**Spain**

Husqvarna España S.A.  
C/ Basauri, nº 6  
La Florida  
28023 Madrid  
Phone: (+34) 91 708 05 00  
atencioncliente@gardena.es

**Suriname**

Agrofix n.v.  
Verlengde Hogestraat #22  
Phone: (+597) 472426  
agrofix@sr.net  
Pobox : 2006  
Paramaribo  
Suriname-South America

**Sweden**

Husqvarna AB  
S-561 82 Huskvarna  
info@gardena.se  
Lima 1  
Tel: (+51) 1 3320400 ext. 416  
juan\_remuigo@  
husqvarna.com

**Switzerland / Schweiz**

Husqvarna Schweiz AG  
Consumer Products  
Industriestrasse 10  
5506 Mägenwil  
Phone: (+41) (0) 848 800 464  
info@gardena.ch

**Turkey**

GARDENA Dost Diş Ticaret  
Müessesilik A.Ş.  
Sanayi Cad. Adil Sokak  
No: 1/B Kartal  
34873 Istanbul  
Phone: (+90) 216 38 93 939  
info@gardena-dost.com.tr

**Ukraine / Україна**

ТОВ «Хусарна Україна»  
вул. Васильківська, 34,  
офіс 204-г  
03022, Київ  
Тел. (+38) 044 498 39 02  
info@gardena.ua

**Uruguay**

FELI SA  
Entre Ríos 1083 CP 11800  
Montevideo - Uruguay  
Tel: (+598) 22 03 18 44  
info@felisa.com.uy

**Venezuela**

Corporación Casa y Jardín C.A.  
Av. Caroní, Edif. Trezmen, PB.  
Colinas de Bello Monte,  
1050 Caracas.  
Tlf: (+58) 212 992 33 22  
info@casayjardin.net.ve

1780-20.960.14/0811

© GARDENA  
Manufacturing GmbH  
D-89070 Ulm  
http://www.gardena.com